

NW-HD1/HD2/HD3用 RM-MC40ELKの使いかた

© 2004 Sony Corporation

各部の名前

リモコンに表示されていても、本機では、一部使えない機能があります。

表面

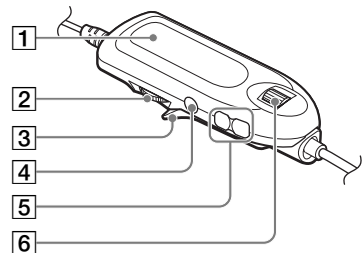

- 1 表示窓
- 2 ジョグレバー (◀◀、▶▶、▶▶▶)

操作	機能
▶▶を押す	再生/一時停止/決定
▶▶を押したままにする	ブックマークを付ける/消す*
◀◀側に動かす	頭出し/早戻し
▶▶側に動かす	頭出し/早送り

* 停止中はブックマークを付けられません。

- 3 クリップ
- 4 ■ (停止)/CANCEL ボタン
短く押すと停止またはキャンセルし、押したままにすると電源が切れます。

裏面

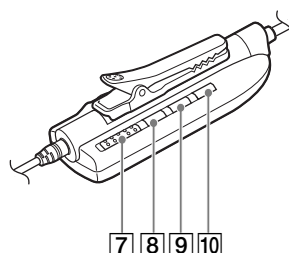

- 5 VOL (音量) +/- ボタン
+ボタンには凸点 (突起) が付いています。操作の目印として使ってください。
- 6 ジョグダイヤル (NAVI/MENU/ENTER)
短く押すとMODE画面が表示され、押したままにするたびにMODEが切り換わります。
- 7 HOLDスイッチ
矢印の方向にずらして黄色いマークを表示させると、リモコンの操作ができなくなります。

- 8 ^{ディスプレイ} DISPLAY/^{バックライト}BACKLIGHT ボタン
短く押すたびに、表示が以下のように切り換わります。
 - 曲番、現在の再生時間、曲名
 - ↓
 - 曲番、曲の残り時間、曲名
 - ↓
 - アーティスト名、アルバム名、曲名
 - ↓
 - 曲番、プレイモード、曲名
- 9 ^{プレイ}P-MODE/^{モード}REPEAT/^{リピート}ボタン
短く押すたびに、以下のように再生方法が切り換わります。
 - Normal (通常再生)
 - ↓
 - 1Track (1曲再生)
 - ↓
 - Play Unit (プレイユニット再生)
 - ↓
 - Track SHUF (シャッフル再生)
 - ↓
 - Unit SHUF (プレイユニットシャッフル再生)

- 10 ^{サウンド}SOUND/^{サウンド}SOUND SET/^{セット}ボタン
短く押すたびにSoundの設定が切り換わり、押したままにすると好みの音質に設定できます (☞取扱説明書PDF「音質や表示の設定を変える」および「好みの音質に細かく設定する」*)。
- * 音声レベルは、VOL +/- ボタンではなく、ジョグダイヤルを回して調整します。

表示窓

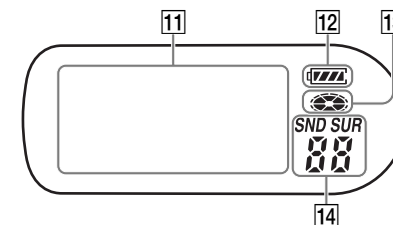

- 11 文字情報表示部
- 12 電池残量表示
- 13 再生状態
- 14 サウンド表示

リモコンクリップの使いかた

リモコンを留める位置によっては、表示窓に出る文字の向きが上下逆転し、読みにくい場合があります。その場合は、下記のようにクリップを回転させて逆向きにして留めてください。

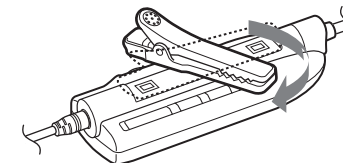

表示が正しく出ない場合は

リモコンを抜き差しするか、本体のBUILT-IN BATTERYスイッチをOFFにしてから再びONにしてください。

転送した曲を選んで聞く

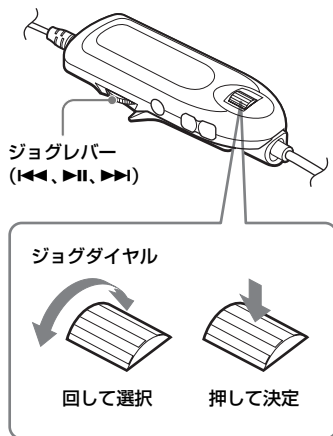

1 ジョグダイヤルを繰り返し押ししたままにして、検索するMODEを選ぶ。

押すたびに、MODEが切り換わります (取扱説明書PDF「選んで再生する (アーティスト、アルバム、ジャンル、グループなど)」)。

2 ジョグダイヤルを回して、再生したい項目を選ぶ。

表示窓の2行目に表示された項目が選ばれています。
更に細かく検索するには、ジョグダイヤルを押すか、またはジョグレバーを▶▶側に動かします。

3 ジョグレバーを押す。

選んだ曲や項目 (アーティスト、アルバムなど) の1曲目から、再生が始まります。

例：Artist MODEで検索するときの画面と操作

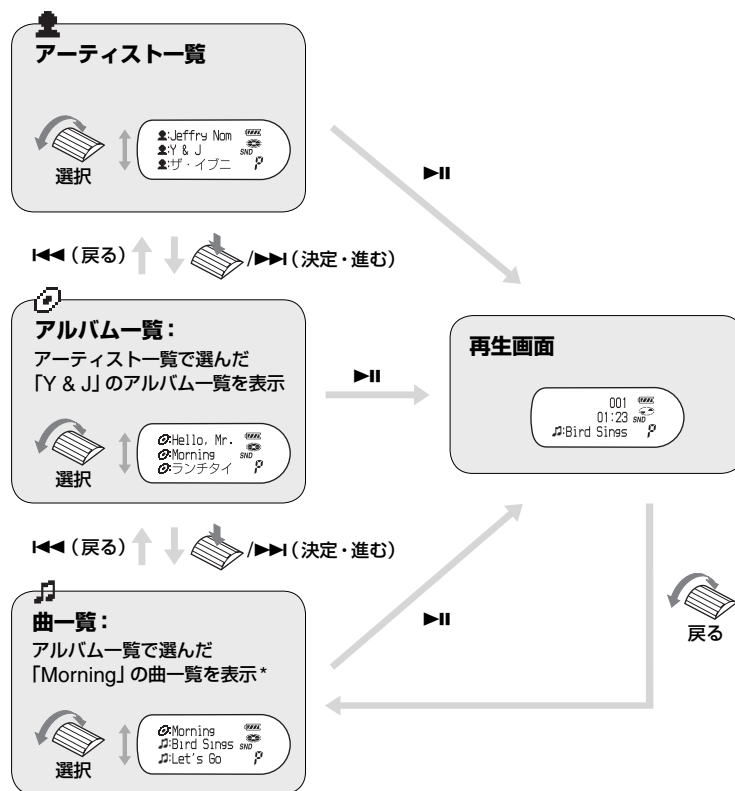

* 2曲目以降の曲を選んでいるときは、アルバム名は表示されません。