

SoftBank 008SH

User Guide 取扱説明書



SoftBank

# はじめに

このたびは、「SoftBank 008SH」をお買い上げいただき、まことにありがとうございます。

- SoftBank 008SHをご利用の前に、「かんたんガイドブック」および「取扱説明書（本書）」をご覧ください。正しくお取り扱いください。
- ご契約の内容により、ご利用になれるサービスが限定されます。

SoftBank 008SHは、3G方式とGSM方式に対応しております。

## ご注意

- 本書の内容の一部でも無断転載することは禁止されております。
- 本書の内容は将来、予告無しに変更することがございます。
- 本書の内容については万全を期しておりますが、万一ご不審な点や記載漏れなどお気づきの点がございましたらお問い合わせ先（☎P.16-36）までご連絡ください。
- 乱丁、落丁はお取り替えいたします。

本書の最新版は、ソフトバンクモバイルホームページからダウンロードできます。

<http://www.softbank.jp/mb/r/support/008sh/>

# 本書の構成



本書は、基本的にお買い上げ時の状態での操作方法を説明しています。\*  
設定が変更されていたり、他の機能が動作しているときなどは、動作が異なったり、動作しないことがあります。また、本書内の画面は実際の画面表示とは異なります。操作の目安としてご利用ください。

\*ただし、操作用暗証番号、管理者用暗証番号が設定された状態を前提としています。

本機をお使いになるための準備や基礎的な知識、基本的な共通操作をまとめて説明しています。必ずお読みください。

本機の代表的な機能を、章単位でまとめて説明しています。お使いになりたい機能の章をお読みください。

本機で利用できるその他の便利な機能やサービスについて説明しています。

本機の安心や安全に関する機能について説明しています。

本機に保存されるデータ、データの管理方法について説明しています。

データ通信や外部機器との接続について説明しています。

本機の表示や音、ネットワークなどの設定について説明しています。

本機についての資料や各種情報、索引をまとめています。

準備／基礎知識	1
基本操作	2
共通操作	3
電話	4
メール	5
インターネット	6
テレビ	7
カメラ	8
音楽／動画（ビデオ）	9
便利な機能	10
S!アプリ／ブログ／コンテンツ	11
安心機能／セキュリティ	12
データ確認／メモ리카ード	13
外部機器接続	14
共通設定	15
資料／付録	16

機能の探しかた P.ii

本書の見かた P.iv

目次／付属品 P.vi

## パラパラ めくって探す

本機でできることを  
見つけましょう。

各誌面の内容は説明のための  
サンプルです。実際の誌面とは  
異なります。

ページの端には機能やサービス名などを記載  
しています。気になる言葉を探しましょう。

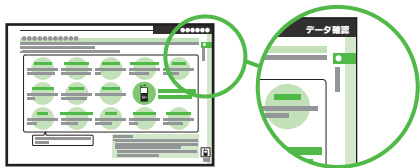

- 項目の開始ページでは、上の例のように大きく機能やサービス名などを記載しています。以降のページでは小さく記載しています。

章の始まりには、扉ページが付いています。  
区切りの目安にしましょう。

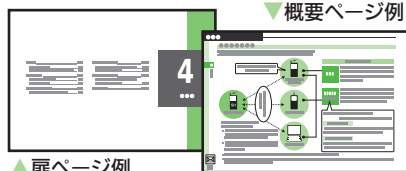

### ▲ 扉ページ例

- 章の冒頭などには、その章で説明する機能やサービスの内容をまとめた概要ページがあります。ここで全体像をつかんでください。(一部ない章もあります。)

説明ページのレイアウトはいくつかのパターンに分かれています。それぞれのパターンの意味  
を覚えておけば、必要な箇所だけを読むことができます。

### ● 基本操作パターン

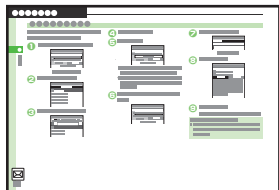

機能やサービスの基本操作を  
説明しているページです。章の  
前半にあります。

- 上記パターンのほか、各機能やサービスで動作がおかしいときなどに確認する「こんなときは」が各章末にあります。(一部ない章もあります。)

### ● 応用操作パターン



機能やサービスの応用的な操  
作を説明しているページです。  
章の後半にあります。

### ● 設定操作パターン

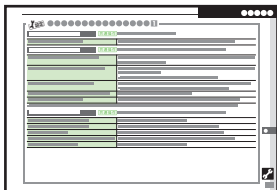

全般的な設定を説明している  
ページです。「共通設定」の章に  
あります。



全体像が一覧できる「目次」と、章内の内容がわかる「章目次」を活用しましょう。



### ▲目次

- 「目次」には、ページ端の機能やサービス名が記載されています。また、各章の扉ページに入っている「章目次」は、章内の内容が詳しく記載されています。目的に応じて使い分けてください。

用語と目的で引ける2つの「索引」で目的の機能や用語をすばやく見つけましょう。



### ▲用語索引

- 用語があいうえお順に並んでいる「用語索引」と、「閲覧する」「保存する」などの目的別にまとめた「目的別索引」を「資料/付録」の章に掲載しています。ご活用ください。

## 目的の機能や用語を探す

いろいろな方法で、検索が行えます。

各誌面の内容は説明のためのサンプルです。実際の誌面とは異なります。

メニューなどの項目の意味や操作を調べるときは、「メニュー一覧」がおすすめです。



- 「資料/付録」の章の「メニュー一覧」は、本機のメニュー構造に沿って、各項目の掲載ページを記載しています。操作中に気になる項目があれば、ここから説明ページが確認できます。

画面に表示されるマークの意味を知りたいときは、「マークの見かた」をご覧ください。



- 「準備/基礎知識」の章にある「画面とマークの見かた」には、画面に表示されるマークの意味をまとめた「マークの見かた」の項目があります。知らないマークが表示されたときに確認しましょう。

## 表示やマークの意味を探す

気になる項目やマークを調べましょう。

各誌面の内容は説明のためのサンプルです。実際の誌面とは異なります。

本書の見かた P.iv

目次/付属品 P.vi

## 基本操作

各機能の基本操作を画面を中心に  
にやさしく説明しています。

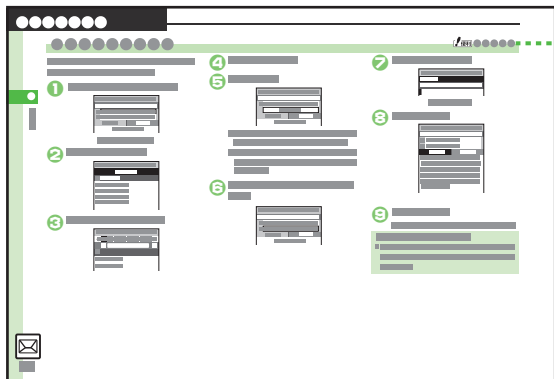

この機能の応用操作を  
知りたいとき

## 応用操作

各機能の応用操作をボタン操作  
中心に簡単に説明しています。



### くわしい仕様を知りたいとき

「資料／付録」の章の「仕様」を  
ご覧ください。文字数や件数、  
時間など、詳細な仕様を確認で  
きます。



### 共通操作

あとに続くサブタイトルの操作に共通する操作  
を示しています。この共通操作を行ったあと、続  
けてサブタイトルの操作を行ってください。

各誌面の内容は説明のためのサンプルです。実際の誌面とは異なります。

## 設定操作

本機の共通設定操作を表形式で説明しています。

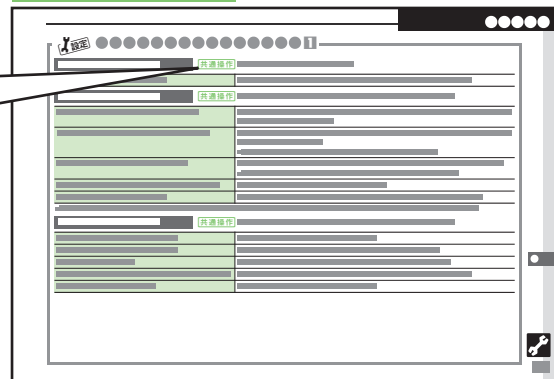

## 共通操作

表内の各操作に共通する操作を示しています。この共通操作を行ったあと、続けて表内の操作を行ってください。

## こんなときは

動作がおかしいときの確認や対応の方法などを説明しています。



よくある疑問や事例を記載しています。

## 操作にあたってのご注意

- 本書は、特にことわりがない限り、本機を開いた状態（オープンポジション：☞P.1-2）で、待受画面（☞P.1-7）からの操作を中心に説明しています。

本書の構成	i
機能の探しかた	ii
本書の見かた	iv
目次／付属品	vi
安全上のご注意	viii

## 1 準備／基礎知識

各部の名称	1-2
電池パックの充電	1-4
電源On/Off	1-7
画面とマークの見かた	1-8
暗証番号	1-11

## 2 基本操作

楽ボタンメニュー	2-2
メインメニュー	2-3
マナーについて	2-4
その他の基本操作	2-5
応用操作	2-6

## 3 共通操作

共通操作	3-2
壁紙	3-3
着信時動作	3-4
文字入力	3-6
ユーザー辞書	3-11
スマートリンク辞書	3-12
電話帳登録	3-14
電話帳利用	3-17
楽ともボタン登録	3-18
S!電話帳バックアップ	3-20

応用操作	3-23
こんなときは	3-28

## 4 電話

電話	4-2
音声電話	4-4
テレビ電話	4-7
楽ともボタン利用	4-8
短縮ダイヤル	4-9
通話情報確認	4-10
発着信制限	4-11
オプションサービス	4-13
応用操作	4-15
こんなときは	4-22

## 5 メール

メール	5-2
メール送信	5-4
メール受信/確認	5-10
メール管理/利用	5-13
楽ともリンク	5-16
メールグループ	5-17
応用操作	5-18
こんなときは	5-29

## 6 インターネット

インターネット	6-2
Yahoo!ケータイ	6-3
画面操作	6-5
ブックマーク/画面メモ	6-7
応用操作	6-8
こんなときは	6-13

## 7 テレビ

デジタルテレビ	7-2
応用操作	7-8
こんなときは	7-10

## 8 カメラ

カメラ	8-2
静止画撮影	8-4
動画(ビデオ)撮影	8-5
画像確認	8-6
特殊撮影	8-7
応用操作	8-9

## 9 音楽/動画(ビデオ)

音楽/動画(ビデオ)	9-2
音楽再生	9-4
動画(ビデオ)再生	9-5
音楽/動画(ビデオ)管理	9-6
応用操作	9-7
こんなときは	9-10

## 10 便利な機能

便利な機能	10-2
歩数計	10-3
カレンダー	10-5
目覚まし	10-8
電卓	10-10
地図	10-11
ストップウォッチ	10-14
タイマー	10-15
時報	10-16

メモ帳	10-17
録音	10-18
拡大鏡	10-19
バーコード読み取り	10-20
ラクラク瞬漢ルーベ	10-21
名刺読み取り	10-22
応用操作	10-23
こんなときは	10-33

## 11 S!アプリ/ブログ/コンテンツ

S!アプリ	11-2
ブログツール	11-3
コンテンツ入手	11-5
応用操作	11-6
こんなときは	11-9

## 12 安心機能/セキュリティ

安心機能	12-2
セキュリティ	12-5
使用禁止/制限	12-6
ケータイ機能制御	12-8
応用操作	12-9
こんなときは	12-10

## 13 データ確認/メモリカード

データ確認	13-2
メモリカード	13-5
保存・読み込み	13-8
応用操作	13-10
こんなときは	13-12

## 14 外部機器接続

赤外線通信	14-2
パソコン接続	14-6
こんなときは	14-7

## 15 共通設定

時計の設定	15-2
表示/照明設定	15-3
着信設定	15-4
効果音設定	15-5
通信設定	15-6
初期化	15-7
こんなときは	15-8

## 16 資料/付録

USIMカード	16-2
電池パック	16-5
ソフトウェア更新	16-7
お手入れ	16-8
故障かな?と思ったら	16-9
文字入力用ボタン	16-11
区点コード	16-13
仕様	16-19
メニュー一覧	16-24
索引	16-28
保証書/アフターサービス	16-35
お問い合わせ先	16-36

## 付属品

### ■電池パック (SHBCU1)

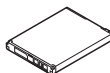

### ■卓上ホルダー (SHEDV1)

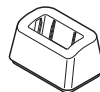



- 付属品/オプション品については、お問い合わせ先(☎P.16-36)までご連絡ください。
- 充電器/イヤホンマイクは、ソフトバンクが指定したオプション品を使用してください。

## 安全上のご注意







ご使用前に、この「安全上のご注意」をよくお読みのうえ、正しくお使いください。また、お読みになったあとは大切に保管してください。

- ここに示した注意事項は、お使いになる人や、他人への危害、財産への損害を未然に防ぐための内容を記載していますので、必ずお守りください。
- 本製品の故障、誤動作または不具合などにより、通話などの機会を逸したために、お客様、または第三者が受けられた損害につきましては、当社は責任を負いかねますのであらかじめご了承ください。

次の表示の区分は、表示内容を守らず、誤った使用をした場合に生じる危害や損害の程度を説明しています。内容をよく理解したうえで本文をお読みください。

 <b>危険</b>	この表示は、取り扱いを誤った場合、「死亡または重傷を負う危険が切迫して生じることが想定される」内容です。
 <b>警告</b>	この表示は、取り扱いを誤った場合、「死亡または重傷を負う可能性が想定される」内容です。
 <b>注意</b>	この表示は、取り扱いを誤った場合、「軽傷を負う可能性が想定される場合および物的損害のみの発生が想定される」内容です。

次の絵表示の区分は、お守りいただく内容を説明しています。内容をよく理解したうえで本文をお読みください。

 禁止	禁止(してはいけないこと)を示します。
 分解禁止	分解してはいけないことを示します。
 水濡れ禁止	水がかかる場所で使用したり、水に濡らしたりしてはいけないことを示します。
 濡れ手禁止	濡れた手で扱ってはいけないことを示します。
 指示	指示に基づく行為の強制(必ず実行していただくこと)を示します。
 電源プラグを抜く	電源プラグをコンセントから抜いていただくことを示します。

本機、電池パック、USIMカード、卓上ホルダー、充電器（オプション品）、メモリカード（オプション品）の取り扱いについて（共通）

## ⚠ 危険

本機に使用する電池パック・卓上ホルダー・充電器（オプション品）は、ソフトバンクが指定したものを使用してください。

指定品以外のものを使用した場合は、電池パックの漏液・発熱・破裂・発火や、充電器の発熱・発火・故障などの原因となります。

分解・改造・ハンダ付けなどお客様による修理をしないでください。

火災・けが・感電などの事故または故障の原因となります。また、電池パックの漏液・発熱・破裂・発火などの原因となります。

本機の改造は電波法違反となり、罰則の対象となります。

本機内部・電池パック・卓上ホルダー・充電器を濡らさないでください。

水やペットの尿などの液体が本機内部に入ったときに、濡れたまま放置したり、濡れた電池パックを充電すると、発熱・感電・火災・けが・故障などの原因となります。

使用場所、取り扱いにご注意ください。



指示



分解禁止



水濡れ禁止

高温になる場所（火のそば、暖房器具のそば、直射日光の当たる場所、炎天下の車内など）で充電・使用・放置しないでください。

また、暖かい場所や熱のこもりやすい場所（こたつや電気毛布の中、携帯カイロのそばのポケット内など）においても同様の危険がありますので、充電・放置・使用・携帯しないでください。

機器の変形・故障や電池パックの漏液・発熱・発火・破裂の原因となります。また、ケースの一部が熱くなり、やけどなどの原因となることがあります。

本機に電池パックを取り付けたり、充電器を接続する際、うまく取り付けや接続ができないときは、無理に行わないでください。電池パックや端子の向きを確かめてから、取り付けや接続を行ってください。

電池パックを漏液・発熱・破裂・発火させるなどの原因となります。

## ⚠ 警告

本機・電池パック・卓上ホルダー・充電器を、加熱調理機器（電子レンジなど）・高圧容器（圧力釜など）の中に入れたり、電磁調理器（IH調理器）の上に置いたりしないでください。電池パックの漏液・発熱・破裂・発火や、本機・卓上ホルダー・充電器の発熱・発熱・発火・故障などの原因となります。



禁止



禁止



禁止

プロパンガス、ガソリンなどの引火性ガスや粉じんの発生する場所（ガソリンスタンドなど）では、必ず事前に本機の電源をお切りください。

また、充電もしないでください。ガスに引火する恐れがあります。プロパンガス、ガソリンなど引火性ガスや粉じんの発生する場所で使用すると、爆発や火災などの原因となります。

落としたり、投げたりして、強い衝撃を与えないでください。

電池パックの漏液・発熱・破裂・発火や火災・感電・故障などの原因となります。

使用中、充電中、保管時に、異音・発煙・異臭など、今までと異なることに気づいたときは、次の作業を行ってください。

1. コンセントやシガーライターソケットから充電器を持ってプラグを抜いてください。
  2. 本機の電源を切ってください。
  3. やけどやけがに注意して、電池パックを取り外してください。
- 異常な状態のまま使用すると、火災や感電などの原因となります。

充電端子や外部接続端子に水やペットの尿などの液体や導電性異物（鉛筆の芯や金属片、金属製のネックレス、ヘアピンなど）が触れないようにしてください。また内部に入れないようにしてください。

ショートによる火災や故障などの原因となります。



指示



禁止



指示



禁止

本機が濡れている状態で充電しないでください。

感電やショートによる火災・故障などの原因となります。



禁止

乾燥などの目的で、ドライヤーなどの温風をあてないでください。また、サウナに持ち込んだり、熱湯をかけたりしないでください。

電池パックの漏液・発熱・破裂・発火や、本機・卓上ホルダー・充電器の発熱・発煙・発火・故障などの原因となります。



禁止

## 注意

ぐらついた台の上や傾いた所など、不安定な場所に置かないでください。落下して、けがや故障などの原因となります。振動設定中や充電中は、特にご注意ください。



禁止

乳幼児の手の届かない場所に保管してください。誤って飲み込んだり、けがなどの原因となります。



指示

子供が使用する場合は、保護者が取り扱い方を教えてください。使用中においても、指示どおりに使用しているかをご確認ください。



指示

けがなどの原因となります。

## 電池パックの取り扱いについて

### 危険

電池パックのラベルに記載されている表示により、電池の種類を確認した上で、ご利用・処分をしてください。

表示	電池の種類
Li-ion00	リチウムイオン電池

火の中に投下しないでください。

電池パックを漏液・破裂・発火させるなどの原因となります。



禁止

釘を刺したり、ハンマーでたたいたり、踏みつけたり、強い衝撃を与えないでください。

電池パックを漏液・発熱・破裂・発火させるなどの原因となります。



禁止

電池パックの端子に、針金などの金属類を接触させないでください。また、導電性異物（鉛筆の芯や金属片、金属製のネックレス、ヘアピンなど）と一緒に電池パックを持ち運んだり保管したりしないでください。

電池パックを漏液・発熱・破裂・発火させるなどの原因となります。



禁止

電池パック内部の液が眼の中に入ったときは、こすらず、すぐにきれいな水で洗い流し、ただちに医師の診察を受けてください。

失明などの原因となります。



指示

## 警告

電池パック内部の液が皮膚や衣服に付着した場合は、ただちに本機の使用をやめ、きれいな水で洗い流してください。

皮膚に傷害を起こすなどの原因となります。



指示

所定の充電時間を超えても充電が完了しない場合は、充電を中止してください。

電池パックを漏液・発熱・破裂・発火させるなどの原因となります。



指示

電池パックの使用・充電中・保管時に、異臭・発熱・変色・変形など、今までと異なることに気づいたときは、やけどやけがに注意して電池パックを取り外し、さらに火気から遠ざけてください。

異常な状態のまま使用すると、電池パックを漏液・発熱・破裂・発火させるなどの原因となります。



指示

ペットが電池パックに噛みつかないようご注意ください。

電池パックを漏液・発熱・破裂・発火させるなどの原因となります。



指示

## 注意

不要になった電池パックは、一般のゴミと一緒に捨てないでください。端子にテープなどを貼り、個別回収に出すか、最寄りのソフトバンクショップへお持ちください。

電池を分別している市町村では、その規則に従って処理してください。



禁止



## 本機の取り扱いについて

 警告

自動車、バイク、自転車などの乗り物の運転中には使用しないでください。交通事故の原因となります。

乗り物を運転しながら携帯電話を使用することは、法律で禁止されており、罰則の対象となります。

運転者が使用する場合は、駐停車が禁止されていない安全な場所に止めてからご使用ください。



禁止

高精度な制御や微弱な信号を取り扱う電子機器の近くでは、本機の電源を切ってください。

電子機器が誤動作するなどの影響を与える場合があります。

※ご注意ください  
電子機器の例  
補聴器・植込み型心臓ペースメーカー・植込み型除細動器・その他の医用電気機器・火災報知器・自動ドア・その他の自動制御機器など



指示

本機の電波により運航の安全に支障をきたす恐れがあるため、航空機内では電源をお切りください。

機内で携帯電話が使用できる場合は、航空会社(の乗務員)の指示に従い適切にご使用ください。



指示

心臓の弱い方は、着信時の振動や着信音量の設定に注意してください。

心臓に影響を与える恐れがあります。



指示

屋外で使用中に雷が鳴りだしたら、ただちに電源を切って屋内などの安全な場所に移動してください。  
落雷や感電の原因となります。



指示

赤外線ポートを目に向けて送信しないでください。

目に影響を与える可能性があります。



禁止

 注意

車両電子機器に影響を与える場合は使用しないでください。

本機を自動車内で使用すると、車種によりまれに車両電子機器に影響を与え、安全走行を損なう恐れがあります。



禁止

本機の使用により、皮膚に異常が生じた場合は、ただちに使用をやめて医師の診察を受けてください。

本機では材料として金属などを使用しています。お客様の体質や体調によっては、かゆみ・かぶれ・湿疹などが生じることがあります。(使用材料: P.16-19)



指示

本機に磁気カードなどを近づけたり、挟んだりしないでください。

キャッシュカード・クレジットカード・テレホンカード・フロッピーディスクなどの磁気データが消えてしまうことがあります。



禁止

ストラップなどを持って本機を振り回さないでください。

本人や周囲の人に当たったり、ストラップが切れたりして、けがなどの事故や故障および破損の原因となります。



禁止

本機を長時間ご使用になる場合、特に高温環境では熱くなる場合がありますので、ご注意ください。  
長時間肌にふれたまま使用していると、低温やけどになる恐れがあります。



指示

着信音が鳴っているときや、本機でメロディを再生しているときなどは、スピーカーに耳を近づけないでください。

難聴になる可能性があります。



禁止

本機を閉開する際は、指やストラップなどを挟まないようご注意ください。

けがなどの事故や破損の原因となります。



指示

デジタルテレビを視聴するときは、十分明るい場所で、画面からある程度の距離を空けてご使用ください。  
視力低下につながる可能性があります。



指示

イヤホンを使用するときは音量に気をつけてください。

長時間使用して難聴になったり、突然大きな音が出て耳を痛めたりする原因となります。



指示

## 卓上ホルダー、充電器（オプション品）の取り扱いについて

### 警告

充電中は、布や布団でおおったり、包んだりしないでください。  
熱がこもって火災や故障などの原因となります。



禁止

指定以外の電源・電圧で使用しないでください。

指定以外の電源・電圧で使用すると、火災や故障などの原因となります。

- ACアダプタ（オプション品）：AC100V～240V（家庭用ACコンセント専用）
- シガーライター充電器（オプション品）：DC12V・24V（マイナスアース車専用）

また、海外旅行用として、市販されている「変圧器」は使用しないでください。火災・感電・故障の原因となります。

長時間使用しない場合は、充電器を持ってプラグをコンセントから抜いてください。

感電・火災・故障の原因となります。



電源プラグを抜く

シガーライター充電器（オプション品）のヒューズが切れたときは、必ず指定のヒューズに交換してください。

指定以外のヒューズを使用すると、火災や故障の原因となります。指定のヒューズに関しては、シガーライター充電器の取扱説明書でご確認ください。



指示

万一、水やペットの尿などの液体が入った場合は、ただちに充電器を持って、コンセントやシガーライターソケットからプラグを抜いてください。  
感電・発煙・火災の原因となります。



電源プラグを抜く

プラグにほこりがついたときは、充電器を持ってプラグをコンセントから抜き、乾いた布などでふき取ってください。

火災の原因となります。



指示

シガーライター充電器（オプション品）は、マイナスアース車専用です。プラスアース車には絶対に使用しないでください。

火災などの原因となります。



禁止

充電器をコンセントに差し込むときは、卓上ホルダーの端子および充電器のプラグや端子に導電性異物（鉛筆の芯や金属片、金属製のネックレス、ヘアピンなど）が触れないように注意して、確実に差し込んでください。

感電・ショート・火災などの原因となります。



指示

濡れた手で充電器のプラグを抜き差ししないでください。

感電や故障などの原因となります。



濡れ手禁止

雷が鳴り出したら、充電器には触れないでください。

感電などの原因となります。



禁止

卓上ホルダーを自動車内で使用しないでください。

過大な温度と振動により、火災・故障の原因となります。



禁止

卓上ホルダーや充電器（オプション品）は、風呂場や洗面所など湿気のある強い場所や水のかかる可能性のある場所では使用しないでください。

火災・感電・故障の原因となります。



禁止

### 注意

お手入れの際は、コンセントやシガーライターソケットから、必ず充電器を持ってプラグを抜いてください。  
感電などの原因となります。



電源プラグを抜く

充電器をコンセントやシガーライターソケットから抜くときは、コードを引っ張らず、充電器を持ってプラグを抜いてください。

コードを引っ張るとコードが傷つき、感電や火災などの原因となります。



指示

ACアダプタ（オプション品）をコンセントに接続しているときは、引っ掛けるなど強い衝撃を与えないでください。

けがや故障の原因となります。



禁止

通電中は卓上ホルダーの充電端子に長時間触れないでください。

低温やけどになる恐れがあります。



禁止

## 医用電気機器近くでの取り扱いについて

ここで記載している内容は、「医用電気機器への電波の影響を防止するための携帯電話端末等の使用に関する指針」（電波環境協議会〔平成9年4月〕）に準拠、ならびに「電波の医用機器等への影響に関する調査研究報告書」（平成13年3月「社団法人電波産業会」）の内容を参考にしたものです。

### 警告

植込み型心臓ペースメーカーおよび植込み型除細動器を装着されている場合は、ペースメーカー等の装着部位から22cm以上離して携行および使用してください。

電波により植込み型心臓ペースメーカーおよび植込み型除細動器の作動に影響を与える場合があります。

自宅療養など医療機関の外で、植込み型心臓ペースメーカーおよび植込み型除細動器以外の医用電気機器を使用される場合には、電波による影響について個別に医用電気機器メーカーなどに確認してください。

電波により医用電気機器の作動に影響を与える場合があります。



指示



指示

医療機関などでは、以下を守ってください。本機の電波により医用電気機器に影響を及ぼす恐れがあります。

- 手術室・集中治療室(ICU)・冠動脈疾患監視病室(CCU)には、本機を持ち込まないでください。
- 病棟内では、本機の電源を切ってください。
- ロビーなど、携帯電話の使用を許可された場所であっても、近くに医用電気機器があるときは本機の電源を切ってください。
- 医療機関が個々に使用禁止、持ち込み禁止などの場所を定めている場合は、その医療機関の指示に従ってください。



指示

満員電車などの混雑した場所にいるときは、本機の電源を切ってください。付近に植込み型心臓ペースメーカーおよび植込み型除細動器を装着されている方がいる可能性があります。電波により、植込み型心臓ペースメーカーおよび植込み型除細動器が誤動作するなどの影響を与える場合があります。



指示

## お願いとご注意

### ご利用にあたって

- 事故や故障、修理などにより本機／メモリアカードに登録したデータ（電話帳・画像・音楽など）や設定した内容が消失・変化した場合の損害につきましては、当社は責任を負いかねますのであらかじめご了承ください。大切な電話帳などのデータは、控えをとっておかれることをおすすめします。
- 本機は、電波を利用しているため、特に屋内や地下街、トンネル内などでは電波が届きにくくなり、通話やデジタルテレビ視聴が困難になることがあります。また、通話・デジタルテレビ視聴中に電波状態の悪い場所へ移動すると、通話やデジタルテレビ映像が急に途切れることがありますので、あらかじめご了承ください。
- 本機を公共の場所でご利用いただくときは、周囲の人たちの迷惑にならないようご注意ください。
- 本機は電波法に定められた無線局です。したがって、電波法に基づく検査を受けていただくことがあります。あらかじめご了承ください。
- 一般の電話機やテレビ、ラジオなどをお使いになっている近くで本機を使用すると、雑音が入るなどの影響を与えることがありますので、ご注意ください。
- メモリアカード（市販）をご利用になるときは、あらかじめメモリアカードの取扱説明書をよくお読みになり、安全に正しくご使用ください。

- 傍受（ぼうじゅ）にご注意ください。  
本機は、デジタル信号を利用した傍受されにくい商品ですが、電波を利用している関係上、通常の手段を超える方法をとられたときには第三者が故意に傍受するケースもまったくないとはいえません。この点をご理解いただいたうえで、ご使用ください。  
■傍受とは、無線連絡の内容を第三者が別の受信機で故意または偶然に受信することです。
- インターネットのサイトには、悪質なものや有害なものがあります。特に、個人情報の書き込みなどは慎重に行いましょう。
- 本機を他人に使わせたり譲渡する目的で海外へ持ち出す場合は、輸出許可が必要になることがあります。旅行や出張時に本人が使用する目的で日本から持ち出し持ち帰る場合には許可は不要です。米国輸出規制により本機をキューバ、イラン、朝鮮民主主義人民共和国、スーダン、シリアへ持ち込むためには米国政府の輸出許可が必要です。

### お取り扱いについて

- 本機の電池パックを長い間外していたり、電池残量のない状態で放置したりすると、お客様が登録・設定した内容が消失または変化してしまうことがありますので、ご注意ください。なお、これらに関しまして発生した損害につきましては、当社は責任を負いかねますので、あらかじめご了承ください。
- 本機は温度：5℃～35℃、湿度：35%～90%の範囲でご使用ください（風呂場などでの一時的な使用に限り、温度36℃～40℃の範囲で可能）。
- 極端な高温や低温環境、直射日光の当たる場所でのご使用、保管は避けてください。
- 使用中や充電中は本機や電池パックが温かくなる場合がありますが、異常ではありませんので、そのままご使用ください。
- お客様の手入れによる故障と認められたときは、保証の対象外となりますのでご了承ください。
- カメラ部分に、直射日光が長時間当たると、内部のカラーフィルターが変色して、画像が変色することがあります。
- 端子が汚れていると接触が悪くなり、充電不十分の原因となりますので、汚れたときは、端子を乾いた布、綿棒などでふいてください。
- お手入れは、乾いた柔らかい布などでふいてください。また、アルコール、シンナー、ベンジンなどを用いると色があせたり、文字が薄くなったりすることがありますので、ご使用にならないでください。
- 本機の画面を堅い物でこすったり、傷つけないようご注意ください。
- 無理な力がかからないようにお取り扱いください。故障やけがの原因となります。
  - ズボンやスカートのポケットに入れたまま、しゃがみこんだり椅子などに座らないでください。特に厚い生地の衣服のときはご注意ください。
  - カバンなどに入れるときは、重たい物の下にならないように十分ご注意ください。
- 外部接続端子に指定品以外のものは、取り付けないでください。誤動作したり、破損することがあります。

- 電池パックを取り外すときは、必ず電源を切ってから取り外してください。  
データの登録やメールの送信などの動作中に電池パックを取り外さないでください。データの消失・変化・破損などの恐れがあります。
- メモ리카ードの使用中は、本機の電源を切らないでください。データの消失・故障の原因となります。
- 歩行中は、周囲の音が聞こえなくなるほど、音量を上げないでください。事故の原因となります。
- 本機を手を持って使用するときは、スピーカーをふさがないようにご注意ください。

### 機能制限について

本機を機種変更／解約したり、長期間使用しなかったときは、次の機能が利用できなくなります。

- カメラ、音楽／動画の再生、S!アプリ、テレビ

### モバイルカメラについて

- カメラ機能は、一般的なモラルを守ってご使用ください。
- 大切なシーンを撮影されるときは、必ず試し撮りを行い、画像を表示して正しく撮影されていることをご確認ください。
- 撮影が禁止されている場所では撮影しないでください。
- カメラ機能を利用して撮影した画像は、個人として楽しむ場合などを除き、著作権者（撮影者）などの許可を得ることなく使用したり、転送することはできません。

### 通話中／通信中のご注意

- 通話中や通信中は、同時に他の機能を使用している間や各種操作を行っている間も通話料、通信料がかかりますので、ご注意ください。

## 防水／防じん性能について

### 本機の防水／防じん性能

本機は、端子キャップをしっかりと閉じ、電池カバーを取り付けた状態で、IPX5(旧JIS保護等級5)<sup>※1</sup>、IPX7(旧JIS保護等級7)<sup>※2</sup>相当の防水性能およびIP5X(JIS保護等級5)<sup>※3</sup>相当の防じん性能を有しています。

※1 IPX5とは、内径6.3mmの注水ノズルを使用し、約3mの距離から約12.5リットル/分の水を最低3分間注水する条件であらゆる方向から噴流を当てても、電話機としての機能を有することを意味します。

※2 IPX7とは、常温で水道水、かつ静水の水深1mのところに電話機を静かに沈め、約30分間放置後に取り出したときに電話機としての機能を有することを意味します。

※3 IP5Xとは、保護度合いを指し、直径75μm以下の塵埃(じんあい)が入った装置に電話機を8時間入れておくはなりません。お客様の取り扱いの不備による故障と認められたときは、保証の対象外となりますのでご了承ください。

●実際の使用にあたって、すべての状況での動作を保証するものではありません。お客様の取り扱いの不備による故障と認められたときは、保証の対象外となりますのでご了承ください。

●本機は、IPX5／IPX7の防水およびIP5Xの防じん性能を有していますが、ホコリ、砂、泥、金属粉、食べこぼし、清涼飲料水などが入った場合には、故障の原因となることがあります。

### 本機のお取り扱いについて

- 電池カバーは確実に取り付け、端子キャップはしっかりと閉じてください。接触面に細かいゴミ(髪の毛1本、砂粒1個、微細な繊維など)が挟まると、水や粉じんが侵入する原因となります。
- 端子キャップや電池カバーが開いている状態で水などの液体がかかった場合、内部に液体が入り、感電や故障の原因となります。そのまま使用せずに電源を切り、電池パックを外してください。
- 本機が濡れているときは、乾いたきれいな布でふき取ってください。
- 手や本機が濡れているときに、電池カバーや端子キャップの開閉は絶対にしないでください。
- 常温(5℃～35℃)の真水・水道水のみに対応しています。

### 使用時のご注意

- 本機に次のような液体をかけたり、つけたりしないでください。
  - 石けん、洗剤、入浴剤を含んだ水
  - 海水、プールの水
  - 温泉、熱湯 など
- 海水やプールの水、清涼飲料水などがかかったり、ホコリ、砂、泥などが付着した場合には、すぐに洗い流してください。乾燥して固まると、汚れが落ちにくくなり、故障の原因となります。
- 砂や泥などがきれいに洗い流せていない状態で使用すると、本体に傷がついたり、破損するなど故障の原因となります。
- 湯船やプールなどにつけないでください。また、水中で使用しないでください。(開閉、ボタン操作を含む。)
- 本機は耐水圧設計ではありません。水道やシャワーなどで強い流水(6リットル/分を超える)を当てたり、水中に沈めたりしないでください。
- 風呂場など湿気の多い場所には、長時間放置しないでください。また、風呂場で長時間利用しないでください。

- サウナでは使用しないでください。また、ドライヤーなどの温風はあてないでください。
- 本機は温度:5℃～35℃、湿度:35%～90%の範囲でご使用ください。(風呂場などでの一時的な使用に限り、温度36℃～40℃の範囲で可能。)
- コンロの脇や冷蔵庫の中など極端に高温・低温になるところに置かないでください。
- マイク(送話口)やスピーカー一部の穴に水が入ったときは、一時的に音量が小さくなることがあります。十分に水抜きと乾燥を行ったうえでご使用ください。
- 電池パック・卓上ホルダー・オプション品は、防水／防じん対応していません。
- 落下させるなど、本体に強い衝撃を与えたり、マイク(送話口)やスピーカーなどを綿棒やとがったものでつつかないでください。防水／防じん性能が損なわれることがあります。
- 砂浜、砂場などの砂の上に直接置かないでください。スピーカーなどに砂が入り、音が小さくなる恐れがあります。
- ヒンジ部に砂などが入ると、開閉の感触が悪くなったり、異音が生じる恐れがあります。
- 結露防止のため、寒い場所から風呂場などへは本機が常温になってから持ち込んでください。万一結露が発生したときは、取れるまで常温で放置してください。
- 本機は水に浮きません。
- 強い雨の中では使用しないでください。
- 濡れたまま放置しないでください。寒冷地で凍結するなど、故障の原因となります。
- 電池カバーや端子キャップに劣化、破損があるときは、防水／防じん性能を維持できません。これらのときは、「ソフトバンクショップ」までご連絡ください。

### 充電時のご注意

- 充電器・卓上ホルダー・オプション品は、防水／防じんに対応していません。屋外や風呂場、洗面所など湿気の強い場所や水のかかる可能性のある場所では使用しないでください。火災・感電・故障の原因となります。また、充電しないときでも、風呂場などに持ち込まないでください。
- 本機が濡れているときは絶対に充電しないでください。感電や回路のショートなどによる火災・故障の原因となります。
- 外部接続端子の端子キャップを開いて充電したときには、充電後しっかりと端子キャップを閉じてください。外部接続端子からの水や粉じんの侵入を防ぐため、卓上ホルダーでの充電をおすすめします。
- 濡れた手で卓上ホルダー・充電器に触れないでください。感電の原因となります。
- 卓上ホルダー・充電器は、水周りで使用しないでください。火災・感電の原因となります。

### 防水／防じん性能を維持するために

- 端子キャップや電池カバー周囲のゴムパッキンは、防水／防じん性能を維持するための重要な役割を担っています。次のことにご注意ください。
  - はがしたり、傷つけたりしないでください。また、ゴミが付着しないようにしてください。
  - 端子キャップや電池カバーのすき間に、先のとがったものを差し込まないでください。ゴムパッキンが傷つき、水や粉じんが侵入する原因となることがあります。
  - 端子キャップや電池カバーのゴムパッキンが傷ついたり、変形したりしたときは、「ソフトバンクショップ」にご相談のうえ、ゴムパッキンを交換してください。
- 防水／防じん性能を維持するため、異常の有無にかかわらず、2年に1回、部品を交換することをおすすめします。お客様ご依頼による部品の交換は、本機をお預かりして有料にて承ります。「お問い合わせ先」(P.16-36)または「ソフトバンクショップ」へご相談ください。

## 著作権等について

### 肖像権について

- 他人から無断で写真を撮られたり、撮られた写真を無断で公表されたり、利用されたりすることがないように主張できる権利が肖像権です。肖像権には、誰でも認められている人格権と、タレントなど経済的利益に着目した財産権（パブリシティ権）があります。したがって、勝手に他人やタレントの写真を撮って公開したり、配布したりすることは違法行為となりますので、適切なカメラ機能のご使用を心がけてください。

### 著作権について

- 音楽、映像、コンピュータ・プログラム、データベースなどは著作権法により、その著作物および著作権者の権利が保護されています。こうした著作物を複製することは、個人的にまたは家庭内で使用する目的でのみ行うことができます。この目的を超えて、権利者の了解なくこれを複製（データ形式の変換を含む）、改変、複製物の譲渡、ネットワーク上での配信などを行うと、「著作権侵害」「著作人格権侵害」として損害賠償の請求や刑事処罰を受けることがあります。本製品を使用して複製などをなされる場合には、著作権法を遵守のうえ、適切なご使用を心がけていただきますよう、お願いいたします。また、本製品にはカメラ機能が搭載されていますが、本カメラ機能を使用して記録したものに付きましても、上記と同様の適切なご使用を心がけていただきますよう、お願いいたします。

本機に搭載のソフトウェアは著作物であり、著作権、著作人格権などをはじめとする著作権等の権利が含まれており、これらの権利は著作権法により保護されています。ソフトウェアの全部または一部を複製、修正あるいは改変したり、ハードウェアから分離したり、逆アセンブル、逆コンパイル、リバースエンジニアリング等は行わないでください。第三者にこのような行為をさせることも同様です。

動画の撮影／再生の技術には「MPEG-4」が使われています。

This product is licensed under the MPEG-4 Visual Patent Portfolio License for the personal and non-commercial use of a consumer to (i) encode video in compliance with the MPEG-4 Video Standard ("MPEG-4 Video") and/or (ii) decode MPEG-4 Video that was encoded by a consumer engaged in a personal and non-commercial activity and/or was obtained from a licensed video provider. No license is granted or implied for any other use.

Additional information may be obtained from MPEG LA.

See <http://www.mpegla.com>.

This product is licensed under the MPEG-4 Systems Patent Portfolio License for encoding in compliance with the MPEG-4 Systems Standard, except that an additional license and payment of royalties are necessary for encoding in connection with (i) data stored or replicated in physical media which is paid for on a title by title basis and/or (ii) data which is paid for on a title by title basis and is transmitted to an end user for permanent storage and/or use. Such additional license may be obtained from MPEG LA, LLC.

See <http://www.mpegla.com> for additional details.

本製品は、AVCポートフォリオライセンスに基づき、お客様が個人的に、且つ非商業的な使用のために (i) AVC規格準拠のビデオ（以下「AVCビデオ」と記載します）を符号化するライセンス、および/または (ii) AVCビデオ（個人的で、且つ商業的活動に従事していないお客様により符号化されたAVCビデオ、および/またはAVCビデオを提供することについてライセンス許諾されているビデオプロバイダーから入手したAVCビデオに限り）を復号するラ

イセンスが許諾されております。その他の使用については、黙示的にも一切のライセンス許諾がされておられません。さらに詳しい情報については、MPEG LA, L.L.C. から入手できる可能性があります。<http://www.mpegla.com> をご参照ください。



本機は、RSA Security Inc.のRSA® BSAFE™ソフトウェアを搭載しています。RSAはRSA Security Inc.の登録商標です。BSAFEはRSA Security Inc.の米国およびその他の国における登録商標です。

この製品では、株式会社アプリックスがJava™アプリケーションの実行速度が速くなるように設計したJBlend™が搭載されています。

Powered by JBlend™.

Copyright 1997-2010 Aplix Corporation.

All rights reserved.

JBlendおよびJBlendに関連する商標は、日本およびその他の国における株式会社アプリックスの商標または登録商標です。

JavaおよびJavaに関連する商標は、米国およびその他の国における米国Sun Microsystems, Inc.の商標または登録商標です。



microSD, microSDHCロゴはSD-3C, LLCの商標です。



## NetFront®

本製品はインターネットブラウザおよびSMILプレーヤとして、株式会社ACCESSのNetFront BrowserおよびNetFront SMIL Playerを搭載しています。Copyright© 2010 ACCESS CO., LTD. ACCESS、NetFrontは株式会社ACCESSの日本またはその他の国における商標または登録商標です。本製品の一部分にIndependent JPEG Groupが開発したモジュールが含まれています。

QRコードは株式会社デンソーウェブの登録商標です。



Powered by  
ADOBE® FLASH®

本製品はAdobe Systems IncorporatedのAdobe® Flash® Lite™ テクノロジーを搭載しています。Adobe Flash Lite Copyright © 2003-2011 Adobe Systems Incorporated. All rights reserved.

Adobe、Flash、およびFlash Lite はAdobe Systems Incorporated (アドビシステムズ社) の米国ならびにその他の国における登録商標または商標です。

スマートリンク、アニメビュー、楽ともリンク、まるごと音声パネル、楽ボタン、楽ボタンメニュー、読んだよメール、元気だよメール、スロートークはシャープ株式会社の登録商標または商標です。

着うた®、着うたフル®は、株式会社ソニー・ミュージックエンタテインメントの登録商標です。

文字変換は、オムロンソフトウェア株式会社のiWnnを使用しています。  
iWnn © OMRON SOFTWARE Co., Ltd.  
2008-2011 All Rights Reserved.

「ジーニアスモバイル英和辞典」「ジーニアスモバイル和英辞典」「明鏡モバイル国語辞典」  
©2005-2008 Taishukan

「家庭の健康べんり事典」  
©Obunsha Co., Ltd. 1987

- 「ジーニアス英和辞典MX.net」「ジーニアス和英辞典MX.net」  
©KONISHI Tomoshichi, MINAMIDE Kosei & Taishukan, 2009
- 「明鏡国語辞典MX.net」  
©KITAHARA Yasuo & Taishukan, 2009
- 「イミダス百科」©集英社
- 「日本大百科全書(ニッポニカ)(ニッポニカ・プラスを含む)」「デジタル大辞泉」「プログレッシブ英和辞典」「プログレッシブ和英辞典」©小学館
- 「Amazon.co.jp」は、Amazon.com, Inc.またはその関連会社の商標です。
- 「ホットペッパー グルメ」  
©RECRUIT
- 「家庭医学大百科」  
©Houken 2004
- 「医者からもらった薬」  
©Shigeru Kimura/Iyakuseidokenkyukai 2009
- 「Yahoo!知恵袋」  
©Yahoo Japan

「らくらく瞬漢ルーベ®」は株式会社アイエスピーの登録商標です。

「待ちうた®」はKDDI株式会社の登録商標です。

SOFTBANKおよびソフトバンクの名称、ロゴは日本国およびその他の国におけるソフトバンク株式会社の登録商標または商標です。

「Yahoo!」および「Yahoo!」「Y!」のロゴマークは、米国Yahoo! Inc.の登録商標または商標です。

CP8 PATENT

かんたん携帯、S!アプリ、S! GPSナビ、S!電話帳バックアップ、TVコール、インットメモリ、S!メール、フィーリングメール、位置ナビ、写メール、ムービー写メール、安心遠隔ロック、楽デコはソフトバンクモバイル株式会社の登録商標または商標です。

その他の記載している会社名、製品名は各社の登録商標または商標です。

## 携帯電話機の比吸収率 (SAR) について

この機種【0085H】の携帯電話機は、国が定めた電波の人体吸収に関する技術基準に適合しています。

この技術基準は、人体頭部のそばで使用する携帯電話機などの無線機器から送出される電波が人間の健康に影響を及ぼさないよう、科学的根拠に基づいて定められたものであり、人体側頭部に吸収される電波の平均エネルギー量を表す比吸収率 (SAR: Specific Absorption Rate) について、これが  $2 \text{ W/kg}$ ※の許容値を超えないこととしています。この許容値は、使用者の年齢や身体の大きさに関係なく十分な安全率を含んでおり、世界保健機関 (WHO) と協力関係にある国際非電離放射線防護委員会 (ICNIRP) が示した国際的なガイドラインと同じ値となっています。

この携帯電話機【0085H】の SAR は  $0.309 \text{ W/kg}$  です。この値は、国が定めた方法に従い、携帯電話機の送信電力を最大にして測定された最大の値です。個々の製品によって SAR に多少の差異が生じることもあります。いずれも許容値を満足しています。また、携帯電話機は、携帯電話基地局との通信に必要な最低限の送信電力になるよう設計されているため、実際に通話している状態では、通常 SAR はより小さい値となります。

SAR について、さらに詳しい情報をお知りになりたい方は、下記のホームページをご参照ください。

総務省のホームページ  
<http://www.tele.soumu.go.jp/j/e/le/index.htm>

社団法人電波産業会のホームページ  
<http://www.arib-emf.org/>

※技術基準については、電波法関連連発令 (無線設備規則第 14 条の 2) で規定されています。

「ソフトバンクのボディ SAR ポリシー」について

※ボディ (身体) SAR とは：携帯電話機本体を身体に装着した状態で、携帯電話機にイヤホンマイク等を装着して連続通話をした場合の最大送信電力時での比吸収率 (SAR) のことです。

※※比吸収率 (SAR)：6 分間連続通話状態で測定した値を掲載しています。当社では、ボディ SAR に関する技術基準として、米国連邦通信委員会 (FCC) の基準および欧州における携帯情報掲載しています。詳細は「米国連邦通信委員会 (FCC) の電波ばく露の影響に関する情報」【欧州における電波ばく露の影響に関する情報】をご参照ください。

※※※身体装着の場合：一般的な携帯電話の装着法として身体から 1.5 センチに距離を保ち携帯電話機の背面を身体に向ける位置で測定試験を実施しています。電波ばく露要件を満たすためには、身体から 1.5 センチの距離に携帯電話を固定出来る装着具を使用し、ベルトクリップやホルスター等には金属部品の含まれていないものを選んでください。

ソフトバンクモバイルホームページからも内容をご確認いただけます。  
<http://www.softbankmobile.co.jp/ja/info/public/emf/emf02.html>

「米国連邦通信委員会 (FCC) の電波ばく露の影響に関する情報」

米国連邦通信委員会の指針は、独立した科学機関が定期的かつ周到に科学的研究を行った結果策定された基準に基づいています。この指針は、使用者の年齢や健康状態にかかわらず十分に安全な値となっています。

携帯電話機から送出される電波の人体に対する影響は、比吸収率 (SAR: Specific Absorption Rate) という単位を用いて測定します。FCC で定められている SAR の許容値は、 $1.6 \text{ W/kg}$  となっています。測定試験は機種ごとに FCC が定めた位置で実施され、下記のとおり本取扱説明書の記載に従って身体に装着した場合は  $0.533 \text{ W/kg}$  です。

身体装着の場合：この携帯電話機【0085H】では、一般的な携帯電話の装着法として身体から 1.5 センチに距離を保ち携帯電話機の背面を身体に向ける位置で測定試験を実施しています。FCC の電波ばく露要件を満たすためには、身体から 1.5 センチの距離に携帯電話を固定出来る装着具を使用し、ベルトクリップやホルスター等には金属部品の含まれていないものを選んでください。

上記の条件に該当しない装着具は、FCC の電波ばく露要件を満たさない場合もあるので使用を避けてください。比吸収率 (SAR) に関するさらに詳しい情報をお知りになりたい方は下記のホームページを参照してください。

Cellular Telecommunications & Internet Association (CTIA) のホームページ  
<http://www.ctia.org> (英文のみ)

「欧州における電波ばく露の影響に関する情報」

この携帯電話機【0085H】は無線受信機器です。本品は国際指針の推奨する電波の許容値を超えないことを確認しています。この指針は、独立した科学機関である国際非電離放射線防護委員会 (ICNIRP) が策定したものであり、その許容値は、使用者の年齢や健康状態にかかわらず十分に安全な値となっています。携帯電話機から送出される電波の人体に対する影響は、比吸収率 (SAR: Specific Absorption Rate) という単位を用いて測定します。携帯機器における SAR 許容値は  $2 \text{ W/kg}$  で、身体に装着した場合の SAR の最高値は  $0.680 \text{ W/kg}$ \* です。

SAR 測定の際には、送信電力を最大にして測定するが、実際に通話している状態では、通常 SAR はより小さい値となります。これは、携帯電話機は、通信に必要な最低限の送信電力で基地局との通信を行うように設計されているためです。世界保健機関は、モバイル機器の使用に関して、現在の科学情報では人体への悪影響は確認されていないと表明しています。また、電波の影響を抑えたい場合には、通話時間を短くすること、または携帯電話機を頭部や身体から離して使用することが出来るハンズフリー用機器の利用を推奨しています。さらに詳しい情報をお知りになりたい場合には世界保健機関のホームページをご参照ください。(http://www.who.int/emf) (英文のみ)

\* 身体に装着した場合の測定試験は FCC が定めた基準に従って実施されています。値は欧州の条件に基づいたものです。

<b>各部の名称</b> .....	<b>1-2</b>
各部の名前とはたらき .....	1-2
<b>電池パックの充電</b> .....	<b>1-4</b>
電池パックを充電する .....	1-4
<b>電源On/Off</b> .....	<b>1-7</b>
電源を入れる/切る.....	1-7

<b>画面とマークの見かた</b> .....	<b>1-8</b>
画面の見かた.....	1-8
マークの見かた .....	1-9
<b>暗証番号</b> .....	<b>1-11</b>
暗証番号について.....	1-11

# 1

## 準備/基礎知識



## 1 各部の名前とはたらき

準備／基礎知識

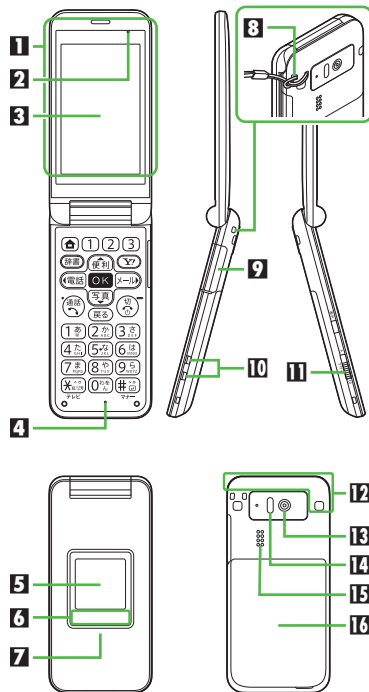

- 1 まるごと音声パネル（受話口）
- 2 空気抜き穴
- 3 画面
- 4 マイク（送話口）
- 5 背面画面
- 6 お知らせランプ
- 7 スマールライト
- 8 ストラップ取り付け穴
- 9 外部接続端子（端子キャップ付）
- 10 充電端子
- 11 緊急ブザースイッチ
- 12 通信用内蔵アンテナ
- 13 カメラ（レンズカバー）
- 14 赤外線ポート
- 15 スピーカー
- 16 電池カバー

### 空気抜き穴について

- 本機性能を保つために必要な穴です。シールなどを貼らないでください。

### 通信用内蔵アンテナについて

- 感度に影響しますので、シールなどを貼ったり手で覆ったりしないでください。

### 端子キャップについて

- 通常は閉じたままでお使いください。

### ストラップ取り付け穴について

- 金属製のストラップを取り付けると、受信感度に影響を与えることがあります。

### ■まるごと音声パネルについて

本機は、ディスプレイパネル全体が音声を伝える受話口となっています。

- お買い上げ後は、必ず液晶面保護シートをはがしてからご利用ください。

### ポジションについて

#### ■クローズポジション

2つ折りにした状態です。持ち運ぶときは、この状態にしてください。

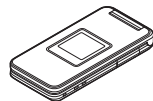

#### ■オープンポジション

開いた状態です。ボタン操作や通話などはこの状態で行ってください。



## 待受画面でのボタンのはたらき

●( ) 内は、本書での表記です。

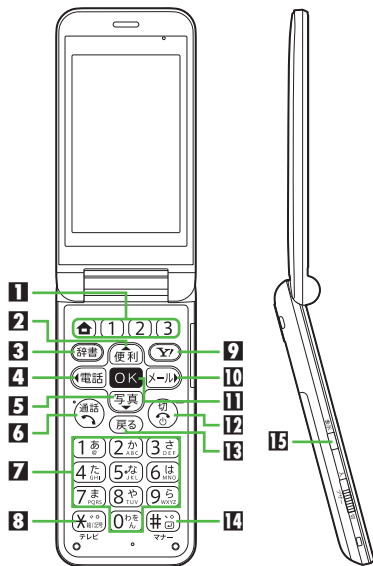
**1** 楽ともボタン (🏠 ① ② ③)

楽ともリンク表示

**2** 便利ボタン (便利)

便利メニュー表示

**3** 辞書ボタン (辞書)

スマートリンク辞書起動

**4** 電話ボタン (電話)

電話メニュー表示

**5** 写真ボタン (写真)

写真メニュー表示

**6** 開始ボタン (🏠)**7** ダイヤルボタン (0\*~9)

電話番号入力

**8** \*ボタン (\*)

「\*」「+」「P」「?」「-」入力

[長く：テレビ起動]

**9** Yahoo!ケータイ・ボタン (📶)

Yahoo!ケータイ接続

**10** メールボタン (✉)

メールメニュー表示

**11** OKボタン (OK)

メインメニュー表示

**12** 電源/終了ボタン (🔌)

[長く：電源Off]

**13** 戻るボタン (戻る)**14** #ボタン (#)

「#」入力

[長く：マナーモード設定/解除]

## ■ サイドボタン

**15** 表示ボタン (📶)

【クローズ】背面画面のライト点灯/  
表示切替



## 1 電池パックを充電する

準備／基礎知識

電池パックを本機に取り付けた状態で充電します。

- 本書内「ACアダプタ」は、ソフトバンク指定のACアダプタ「ZTDA A1」（オプション品）を指しています。

### 海外での充電について

- 海外での充電に起因するトラブルについては、当社では責任を負いかねますのであらかじめご了承ください。

### ACアダプタ利用時のご注意

- 充電するとき以外、プラグは倒してください。また、コードを強く引っ張ったり、ねじったりしないでください。断線の原因となります。

### 卓上ホルダーで充電する

付属の卓上ホルダーとACアダプタを使用して充電します。

- ACアダプタ、卓上ホルダーは、防水／防じん対応していません。本機が濡れているときは、充電しないでください。
- 充電中は、ACアダプタや本機が温かくなることがあります。

### 卓上ホルダー利用時のご注意

- 踏みつけたり、重い物を載せたりしないでください。
- 卓上ホルダーに取り付けると、オープンポジションにはできません。無理に開かないでください。

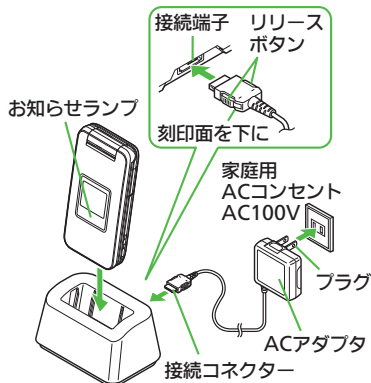

### 1 ACアダプタの接続コネクタを卓上ホルダーの接続端子に差し込む

- 接続コネクタは向きに注意して、水平に「カチッ」と音がするまで、しっかりと差し込みます。

### 2 ACアダプタのプラグを起こし、家庭用ACコンセントに差し込む

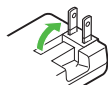

### 3 本機を卓上ホルダーに取り付ける

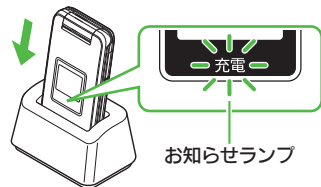

- 矢印の方向にしっかりと止まるまで押し下げます。
- 充電が始まり、背面画面の下に「充電」と表示されます。（お知らせランプ）
- お知らせランプが消灯すれば、充電は完了です。
- お知らせランプが点灯するまでに、少し時間がかかることがあります。



## 端子キャップを閉じる

端子キャップを矢印①の方向へ押してヒンジを収納し、矢印②の部分を押さえて閉じます。

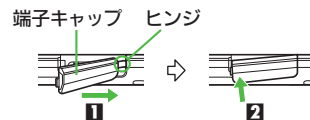

## 端子キャップについてのご注意

- 外部接続端子を使用後は、端子キャップを確実に閉じてください。接触面に細かいゴミなどが挟まると、水や粉じんが侵入する原因となります。
- ヒンジを収納しないまま無理に閉じると、端子キャップが変形することがあります。防水／防じん機能が損なわれますのでご注意ください。

## ACアダプタだけで充電する

ACアダプタの接続コネクタを、本機の外部接続端子に取り付けて充電します。

- 外部接続端子からの水や粉じんの侵入を防ぐため、卓上ホルダーでの充電をおすすめします。

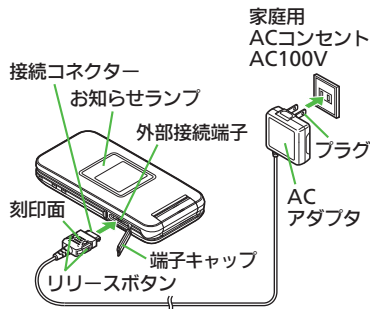

## 4 卓上ホルダーから本機を取り外す

## 5 プラグを家庭用ACコンセントから抜く

## 6 卓上ホルダーから接続コネクタを取り外す

- リリースボタンを押さえながら、ひねらずまっすぐに抜いてください。

## お知らせランプが点滅しているとき

- 電池パックの異常か寿命のため、充電できていません。新しい電池パックと交換してください。

## 卓上ホルダーの材料について

- 卓上ホルダーの一部に使用の材料は、植物由来の樹脂を含んだ成形品で、従来の石油系樹脂と比べて、ライフサイクル全体のCO<sub>2</sub>排出量、石油使用量を減らすことのできる環境に優しい新素材です。

## パソコンと接続して充電する

オプション品のUSBケーブルでパソコンと接続すれば、パソコンのUSB端子からの電力で充電できます。

- パソコンには、あらかじめUSBドライバ（サイトからダウンロード）をインストールしておいてください。
- 電源が入っていないときは充電できません。
- USBハブを利用しているときは、充電できないことがあります。

## USB充電を無効にするとき

[OK] ➔ 「便利な機能」 ➔ [OK] ➔ 「データのやりとりをする」 ➔ [OK] ➔ 「USBケーブルでパソコンと接続する」 ➔ [OK] ➔ 「パソコンからUSB充電を行う」 ➔ [OK] ➔ 「無効」 ➔ [OK]

## シガーライター充電器で充電する

オプション品のシガーライター充電器を使用して充電します。

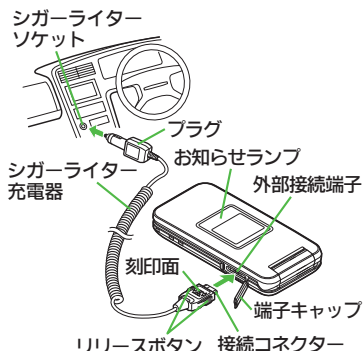

- 1 外部接続端子の端子キャップを開く
- 2 シガーライター充電器の接続コネクタを本機に差し込む
  - 接続コネクタは刻印面を上にして、水平に「カチッ」と音がするまで、しっかりと差し込みます。
- 3 シガーライターソケットにプラグを差し込む

## 4 自動車のエンジンをかける

- 充電が始まり、背面画面の下に「充電」と表示されます。（お知らせランプ）
- お知らせランプが消灯すれば、充電は完了です。

## 5 プラグをシガーライターソケットから抜く

## 6 本機から接続コネクタを取り外す

- リリースボタンを押さえながら、ひねらずまっすぐに抜いてください。

## 7 端子キャップを閉じる (P.1-5)

## シガーライター充電器利用時のご注意

- シガーライター充電器の電源は、自動車のキースイッチに連動していますが、自動車の種類によっては、連動しないことがあります。自動車から離れるときは、電源が切れていることを確認してください。
- シガーライター充電器を卓上ホルダーに接続しないでください。故障の原因となることがあります。
- 炎天下で高温になった自動車内では、充電しないでください。





## 電源を入れる／切る

### 電源を入れる

はじめて電源を入れたときの操作を説明します。

#### 1 (長く)

- 「しばらくお待ちください」と表示されるまで押します。
- 電源が入ると、起動音が鳴り、防水／防じんに関する注意文が表示されたあと、音量設定の確認画面が表示されます。

#### 2 「はい」 / 「いいえ」 ➡ OK

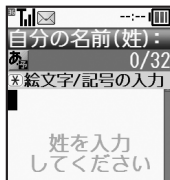

- お客様の情報の入力画面が表示されます。

#### 3 名前(姓)入力 ➡ OK

##### ➡ 名前(名)入力 ➡ OK

- 以降も音量設定画面を表示するかどうかの、確認画面が表示されます。

#### 4 「はい」 / 「いいえ」 ➡ OK

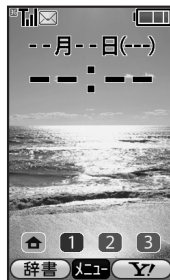

待受画面

- 「いいえ」を選んだときは、次回①を行うだけで、待受画面が表示されるようになります。

USIMカードを取り付けずに電源を入れたとき

- 画面にメッセージが表示されたままになります。このとき、本機は使用できません。

### ネットワーク自動調整について

はじめてOK、(Y?)、(X-M)を押したときは、ネットワーク自動調整の確認画面が表示されます。

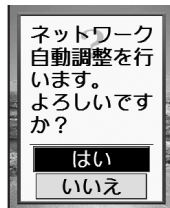

- 次の操作を行うと日付／時刻が設定され、メールやYahoo!ケータイなどネットワークを利用するサービスや、カメラなどが利用できるようになります。

#### 1 「はい」 ➡ OK

##### ➡ ネットワーク自動調整開始

#### 2 OK

### 電源を切る

#### 1 (長く)

- 終了音が鳴り、終了画面が表示されたあと、画面が消灯します。



## 画面の見かた

## 待受画面について

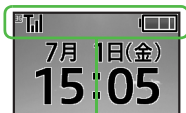

- 待受画面では、電波の強さや電池の残量など、本機の状態を表すマークが表示されます。

## お知らせについて

簡易留守録に用件が録音されたり、メールの送信に失敗したときなどは、下部にお知らせが表示されます。

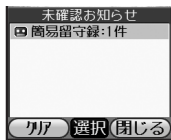

## お知らせ画面

- お知らせ内容（「簡易留守録」など）と件数が表示されます。お知らせ内容を選び[OK]を押すと、詳細を確認できます。
- お知らせ画面表示中に[戻る]を押すと、一時的にお知らせを非表示にすることができます。

## お知らせを消去するとき

お知らせ画面表示中に[辞書] → 「はい」 → [OK]

## 未確認のお知らせを確認するとき

[OK] → 「電話機能」 → [OK] → 「未確認のお知らせを見る」 → [OK]

## ソフトキーについて

画面下部に表示される文字は、左から順に[辞書]、[OK]、[Y? ]を押したときに操作できる内容を示しています。

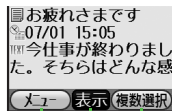

[辞書] [OK] [Y? ]

- ソフトキーに「説明」と表示されているボタンを押すと、その機能の内容などが表示されます。

## 画面の自動消灯について

通話中や操作をしない状態が続くと、電池パックの消耗を抑えるため、自動的に画面表示が消えます。

（パネルセーブ）

- 消灯した画面を点灯するときは、いずれかのボタン（通話中のときは[通話]以外）を押します。

## 画面の照明について

- 無操作時は、自動消灯する前に画面表示が暗くなります。
- 画面が見えづらいときは、[0%]～[9.5]を押すと照明が点灯します。（押したボタンの動作が行われますので、ご注意ください。）



## マークの見かた

### 画面のマークの見かた

#### ■常時点灯しているマーク

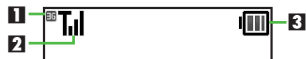

1		3Gサービス圏内
		GSMサービス圏内
		国際ローミング中
2		電波状態※1
3		電池レベル※2

※1 棒の数が多いほど電波状態が良好です。

※2 充電中は点滅表示されます。

#### ■機能の動作を示すマーク



1		メモリカード取り付け中
		メモリカードアクセス中
		メモリカード読み込み中
		メモリカード初期化中

#### ■お知らせのためのマーク



1		未読メールあり
		用件録音あり (簡易留守録設定中)
		用件録音あり (簡易留守録未設定時)
2		留守番電話サービス伝言あり
		ソフトウェア更新結果あり

#### ■警告のためのマーク



1		メール空き容量不足
2		メモリカード使用不可能/ 接触不良

#### ■通信関連のマーク



1		メール受信
		メール送信
		SSL対応の画面表示中
2		パケット通信利用中
		位置情報測位中※
3		赤外線通信接続中
		赤外線通信待機中
		赤外線送受信中
		ソフトウェア更新中

※位置情報の送信中に点滅表示されません。



## ■本機の設定を示すマーク

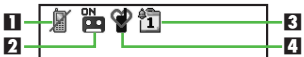

1		電波停止中
2		簡易留守録設定中
3		カレンダー設定中 (アラームOn)
		カレンダー設定中 (アラームOff)
		目覚まし設定中
4		マナーモード設定中
		運転中モード設定中
		オリジナルモード設定中

## ■背面画面のマークの見かた

## ■上部に表示されるマーク

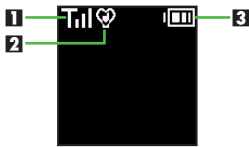

1		電波状態※1
2		マナーモード設定中
3		電池レベル※2

※1 棒の数が多いほど電波状態が良好です。

※2 充電中は点滅表示されます。

## ■背面画面のライトについて

●背面画面が見えづらいときは、を押すとライトが点灯します。また、本機を持ち上げたり、傾けたりしたときや着信があったときなどには、自動的にライトが点灯します。(しばらくすると、自動的に消灯します。)

■歩行中や振動の多い場所では、自動的に点灯しません。

## ■背面画面の表示を切り替えるとき

●を押すと、押すたびに背面画面の表示が切り替わります。

## ■歩数表示について

●背面画面には、歩数が表示されます。歩数表示は、時計表示が変わるとき(1分単位)や背面画面のライトが点灯するときに更新されます。



## 暗証番号について

本機の使用にあたっては、次の暗証番号が必要になります。あらかじめ操作作用暗証番号、管理者用暗証番号を登録してからご利用ください。

- 本書は、操作作用暗証番号、管理者用暗証番号が登録されている状態での操作方法を記載しています。
- 各暗証番号はお忘れにならないよう、また、他人に知られないようご注意ください。
- 他人に知られ悪用されたときは、その損害について当社では責任を負いかねますので、あらかじめご了承ください。

操作作用暗証番号※	各機能を利用するときに使います。
管理者用暗証番号※	本機の初期化のときに使います。
交換機用暗証番号 (発着信規制用暗証番号)	ご契約時の4ケタの番号です。契約内容の変更、オプションサービスを一般電話から操作するとき、発着信規制サービスの設定を行うときに使います。

※本機の手動で登録、変更できます。

### 暗証番号未登録のまま利用すると

- 暗証番号が必要な機能を利用するとき、暗証番号登録の画面や暗証番号登録が必要である旨のメッセージが表示されます。

### 各機能で暗証番号の入力を間違えると

- 間違いを知らせるメッセージが表示されます。操作をやり直してください。
- 発着信規制サービス設定時に3回間違えると、設定変更できなくなります。交換機用暗証番号（発着信規制用暗証番号）の変更が必要となりますので、ご注意ください。
  - 以前、携帯電話から発着信規制用暗証番号を変更されたお客様は、変更後の番号を入力してください。

### 操作作用暗証番号を登録する

- 4～8ケタの番号を設定できます。

① OK ➡ 「設定」 ➡ OK

② 「セキュリティ設定」 ➡ OK

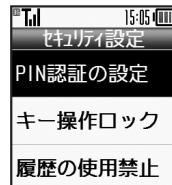

セキュリティ設定画面

③ 「暗証番号の変更」 ➡ OK

④ 登録する操作作用暗証番号入力 ➡ OK

⑤ 再度登録する操作作用暗証番号入力 ➡ OK

操作作用暗証番号を変更するとき

- ③のあと現在の操作作用暗証番号入力 ➡ OK ➡ ④以降



**管理者用暗証番号を登録する**

- 4～8ケタの番号を設定できます。

- ① セキュリティ設定画面で  
「管理者暗証番号の変更」  
➡
- ② 登録する管理者用暗証番号入力  
➡
- ③ 再度登録する管理者用暗証番号  
入力 ➡

管理者用暗証番号を変更するとき

- ①のあと現在の管理者用暗証番号入  
力 ➡  ➡ ②以降



<b>楽ボタンメニュー</b> .....	<b>2-2</b>
楽ボタンメニューの使いかた .....	2-2
<b>メインメニュー</b> .....	<b>2-3</b>
メインメニューの使いかた .....	2-3
<b>マナーについて</b> .....	<b>2-4</b>
マナーモード／電波の停止 .....	2-4

<b>その他の基本操作</b> .....	<b>2-5</b>
その他の基本操作 .....	2-5
<b>応用操作</b> .....	<b>2-6</b>

# 2

## 基本操作



## 楽ボタンメニューの使いかた

## 2 基本操作

(便利)、(写真)、(電話)、(メール)を押すと、よく使う機能のメニューが表示されます。(楽ボタンメニュー)  
本機の機能呼び出すときは、楽ボタンメニューを利用すると便利です。

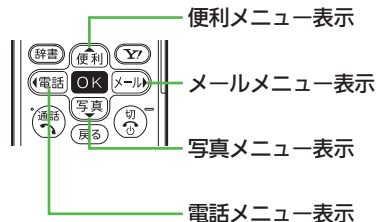

- 楽ボタンメニューについて詳しくは、16章の「メニュー一覧」(P.16-24)を参照してください。

## 楽ボタンメニューから機能を選ぶ

便利メニューから、カレンダーを呼び出す方法を例に説明します。

## 1 (便利)

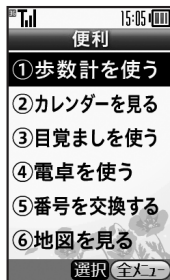

- 便利メニューが表示されます。

## 2 (便利) / (写真) で

「カレンダーを見る」▶OK



- カレンダーが表示されます。

全メニューを表示するとき

## ①のあと(Y?)

- 該当機能内のすべてのメニューが表示されます。

タブについて

- その画面や項目に複数の画面/項目があるときは、「タブ」が表示されます。タブの切替は(電話)/(メール)で行います。



タブ

1つ前の画面に戻るとき

- (戻る)を押します。確認操作などが必要なことや戻れないこともあります。

待受画面に戻るとき

- (Y?)を押します。確認操作などが必要なこともあります。





## メインメニューの使いかた

OKを押すと、本機で利用できるすべての機能が表示されます。

(メインメニュー)

### メインメニューから機能を選ぶ

1 OK



●メインメニューが表示されます。

2 **便利** / **写真** で機能 / 項目選択

➡ OK

●このあと、項目内のメニューが表示されますので、**便利** / **写真** で項目を選び、OKを押します。

### メインメニュー項目について

●メインメニューについて詳しくは、16章の「メニュー一覧」(P.16-24)を参照してください。

電話機能	電話関連の機能を利用できます。
メール機能	メールを利用できます。
写真や音楽	カメラを起動したり、写真などのデータを確認できます。
便利な機能	歩数計やカレンダーなどを利用できます。
楽しい機能	インターネットやテレビを楽しんだり、音楽／動画を再生できます。
安心機能	緊急ブザーや読んだよメールなどを利用できます。
設定	いろいろな設定が行えます。

### メインメニューの表示をアイコンにする

メインメニューをアイコン表示に変更できます。



1 OK ➡ 「設定」 ➡ OK

2 「メインメニューの表示形式」  
➡ OK ➡ 「アイコンのメニュー」  
➡ OK

●アイコンのメニューに設定されます。



## マナーモード／電波の停止

携帯電話をお使いになるときは、周囲への気配りを忘れないようにしましょう。

- 劇場や映画館、美術館などでは、周囲の人たちの迷惑にならないように電源を切っておきましょう。
- レストランやホテルのロビーなど、静かな場所では周囲の人たちの迷惑にならないように気をつけましょう。
- 電車やバスなどの交通機関では、車内のアナウンスや掲示に従いましょう。
- 街の中では、通行の妨げにならない場所で使いましょう。

## マナーモードを利用する

着信があったり、目覚ましやアラームが動作しても、本機から音が出ないようにします。

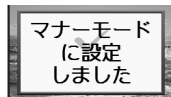
1  (長く)

- マナーモードが設定されます。

## マナーモードを設定すると

- 着信音などの音量が「消音」になります。
- 着信時などに振動するようになります。
- カメラ撮影時のシャッター音は、設定にかかわらず常に一定の音量で鳴ります。
- 音楽再生など、一時的に音を出すときは、次の操作を行います。

再生中に  →  → 「はい」 / 「いいえ」 →  → 音量調節





## マナーモードを解除するとき

マナーモード設定中に  (長く)



## 電波を停止する

電源を入れたまま、電波の送受信だけを停止します。

- 電波の送受信を停止すると、電話の発着信、メールの送受信、インターネット接続など、電波をやりとりする機能が利用できなくなります。

1   → 「設定」 →   
→ 「ネットワークの設定」  
→ 2 「電波を停止する」 → 3 「停止する」 → 

## 電波の停止を解除するとき

 で 「停止しない」 → 



## その他の基本操作

## 電話番号を確認する

1 OK → 0



- お客様の電話番号と、はじめて電源を入れたときに入力した名前が表示されます。

## 登録内容を編集するとき

- 1のあとタブ選択 → 項目選択 → (Y)
- 編集項目選択 → OK → 内容編集
- (Y)

## 操作方法を確認する

操作がわからなくなったときに、ボタンのはたらきやマークの意味を表示できます。

1 OK → 「便利な機能」 → OK

2 「ボタンの働きとマークの意味」 → OK

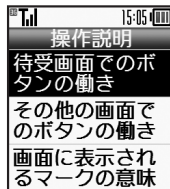

3 確認項目選択 → OK



#### マナーモード

マナーモードの設定を変更したい	<p>[共通操作] <b>OK</b> → 「設定」 → <b>OK</b> → 「マナーモードの設定」 → <b>OK</b> → 下記の操作</p> <p><b>利用モードを変更する</b>          モード選択 → <b>OK</b></p> <p><b>各モードの設定内容を変更する</b>          モード選択 → <b>辞書</b> → 設定項目選択 → <b>OK</b> → 各設定項目の操作</p> <ul style="list-style-type: none"> <li>「通常モード」では変更できません。</li> <li>モードによっては、変更できない項目もあります。</li> </ul>
オリジナルのモードを作成したい	<p><b>OK</b> → 「設定」 → <b>OK</b> → 「マナーモードの設定」 → <b>OK</b> → 「オリジナルモード」 → <b>辞書</b> → 設定項目選択 → <b>OK</b> → 各設定項目の操作</p>
モードの設定を初期化したい	<p><b>OK</b> → 「設定」 → <b>OK</b> → 「マナーモードの設定」 → <b>OK</b> → モード選択 → <b>Y</b> → 「はい」 → <b>OK</b></p>
マナーモード設定中に音声を出力するとき確認画面を表示しない	<p><b>OK</b> → 「設定」 → <b>OK</b> → 「マナーモードの設定」 → <b>OK</b> → 「マナーモード」 → <b>辞書</b> → 「音声出力確認画面」 → <b>OK</b> → 「表示しない」 → <b>OK</b></p>

#### 自分の番号を見る

項目をコピーして利用したい	<p><b>OK</b> → <b>0*</b> → 項目選択 → <b>辞書</b> → 「コピー」 → <b>OK</b></p>
送信する電話番号などの情報を変更したい	<p><b>OK</b> → <b>0*</b> → <b>辞書</b> → 「赤外線送信設定」 → <b>OK</b> → 項目選択 → <b>OK</b> ( <input type="checkbox"/> / <input checked="" type="checkbox"/> ) → <b>Y</b></p>
自分の番号などをお買い上げ時の状態に戻したい	<p><b>OK</b> → <b>0*</b> → <b>辞書</b> → 「登録内容のリセット」 → <b>OK</b> → 「はい」 → <b>OK</b></p>



<b>共通操作</b> .....	<b>3-2</b>
共通操作について .....	3-2
<b>壁紙</b> .....	<b>3-3</b>
待受画面の画像を変更する .....	3-3
<b>着信時動作</b> .....	<b>3-4</b>
着信時の動作を変更する .....	3-4
<b>文字入力</b> .....	<b>3-6</b>
文字入力について .....	3-6
文字を入力する .....	3-7
文字を編集する .....	3-10
<b>ユーザー辞書</b> .....	<b>3-11</b>
よく使う単語を登録する .....	3-11
<b>スマートリンク辞書</b> .....	<b>3-12</b>
単語を辞書で調べる .....	3-12

<b>電話帳登録</b> .....	<b>3-14</b>
電話帳について .....	3-14
電話帳に登録する .....	3-15
<b>電話帳利用</b> .....	<b>3-17</b>
電話帳を利用する .....	3-17
<b>楽ともボタン登録</b> .....	<b>3-18</b>
楽ともボタンに登録する .....	3-18
<b>S!電話帳バックアップ</b> .....	<b>3-20</b>
S!電話帳バックアップについて .....	3-20
S!電話帳バックアップを利用する .....	3-22
<b>応用操作</b> .....	<b>3-23</b>
こんなときは .....	3-28

# 3

## 共通操作



## 共通操作について

お使いになる前に、画面／音のアレンジ方法や、いろいろな機能で共通して利用できる操作について知っておきましょう。

3  
共通操作

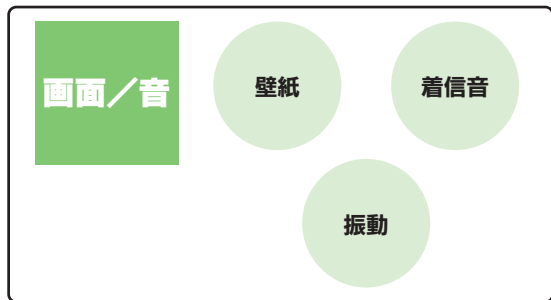

あなただけの携帯電話にアレンジ。

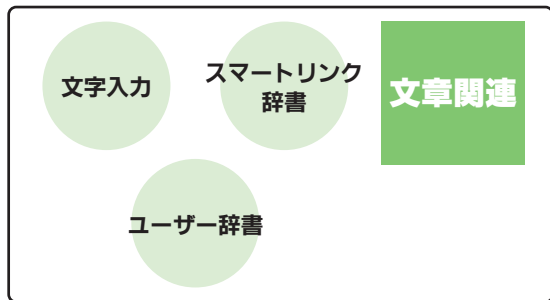

文字入力や文章作成に便利！

まずは知っておきたい

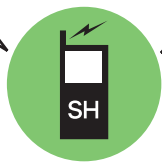

本機の便利な共通操作



便利な電話帳や楽ともボタンを活用しましょう！



## 待受画面の画像を変更する

① **OK** ➔ 「設定」 ➔ **OK**  
➔ 「待受画面の設定」 ➔ **OK**

② 「壁紙を変更する」 ➔ **OK**



壁紙設定画面

③ フォルダ選択 ➔ **OK**

④ 画像選択 ➔ **OK**

- データによっては、設定できないことがあります。
- ③で「固定データから選ぶ」を選んだときは、操作が終了します。
- 画面サイズの画像を選んだときは、このあと(便利)/(写真)で画像の拡大/縮小、(辞書)で回転が行えます。

⑤ **OK**

画面サイズ以外の画像を選んだとき

④のあと表示方法選択 ➔ **OK** ➔ **OK**

- 「センタリング」を選んだときは、(便利)/(写真)で画像の拡大/縮小、(辞書)で回転が行えます。

インターネットで入手するとき

③で「Y!ケータイで探す」 ➔ **OK**

- 以降は、利用規約などの内容を十分に確認しながら、画面の指示に従って操作してください。

利用期間に制限のある画像を選ぶと

- 確認画面が表示されます。このときは、次の操作を行います。

「はい」 ➔ **OK** ➔ **OK**

### 複数の画像を壁紙に設定する

待受画面に複数の画像をスライド表示できます。

- フォルダやデータによっては、設定、表示できないことがあります。

① 壁紙設定画面で  
「スライド壁紙を設定する」  
➔ **OK**

② 「フォルダ設定」 ➔ **OK**

③ 「写真などから選ぶ」 ➔ **OK**

④ フォルダ選択 ➔ **OK**  
➔ 「このフォルダを設定」  
➔ **OK**

- フォルダがないときは、フォルダを選び(OK)を押す必要はありません。

設定したフォルダに画像がないとき

- 固定データフォルダの画像がスライド表示されます。

固定データフォルダの画像を利用するとき

③で「固定データ」 ➔ **OK**

画像の表示パターンを選ぶとき

②で「パターン設定」 ➔ **OK** ➔ **OK**  
➔ パターン選択 ➔ **OK**

- 表示パターンを確認するときは、パターンを選び(辞書)を押します。



## 着信時の動作を変更する

## 着信音を変更する

## 電話の着信音を変更する

- 1 (OK) → 「設定」 → (OK)  
→ 「電話着信時の設定」 → (OK)



電話着信時設定画面

- 2 「着信音の選択」 → (OK)  
3 「音声電話着信」 / 「テレビ電話着信」 → (OK)

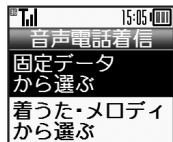

- 4 フォルダ選択 → (OK)  
5 着信音選択 → (OK)

着信時に動画を表示するとき

- 4で「ビデオから選ぶ」 → (OK) → 利用する動画選択 → (OK)

再生部分を指定できるファイルを選ぶと  
●5のあと、再生開始部分の選択画面が表示されます。このときは、次の操作を行います。

- 再生開始部分選択 → (OK)

利用期間に制限のあるファイルを選ぶと  
●確認画面が表示されます。「はい」を選び、(OK)を押すと着信音に設定できます。

- 2 「着信音の選択」 → (OK)  
3 「着信音を選ぶ」 → (OK)  
4 フォルダ選択 → (OK)  
5 着信音選択 → (OK)

再生部分を指定するとき

- 3で「再生開始ポイント選択」 → (OK)  
→ 再生開始部分選択 → (OK)  
■再生部分を指定できるファイルを設定しているときだけ操作できます。

## メールの着信音を変更する

●注意事項などは、電話の着信音の変更時と同様です。

- 1 (OK) → 「設定」 → (OK)  
→ 「メール着信時の設定」  
→ (OK)

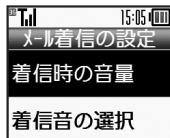

メール着信時設定画面





## 振動を設定する

## 電話着信時の振動を設定する

- 1 電話着信時設定画面で「着信時の振動」⇒
- 2 「On/Off設定」⇒
- 3 「On」⇒
- 4 「振動パターン」⇒
  - 振動パターンを確認するときは、パターンを選び(決定)を押します。
- 5 パターン選択⇒

## 振動設定時のご注意

- 本機を机の上などに置いておくと、着信があったとき振動で落下することがあります。充電するときは、落下防止のためにも「Off」にすることをおすすめします。

## メール着信時の振動を設定する

- 注意事項などは、電話着信時の振動の設定と同様です。

- 1 メール着信時設定画面で「着信時の振動」⇒
- 2 「On/Off設定」⇒
- 3 「On」⇒
- 4 「振動パターン」⇒
  - 振動パターンを確認するときは、パターンを選び(決定)を押します。
- 5 パターン選択⇒

待ちうた<sup>®</sup>のサービスを開始する

電話に出るまでの間、呼び出し音として、お気に入りの音楽を相手に聞かせることができます。

- 待ちうた<sup>®</sup>の利用には、別途お申し込みが必要です。(有料)

- 1 ⇒「設定」⇒  
⇒「待ちうたの設定」⇒
- 2 「サービス開始・解約」⇒
  - 以降は、画面の指示に従って操作してください。



## 文字入力について

文字入力についての説明は、ことわりがない限り、文字入力画面での操作を説明しています。

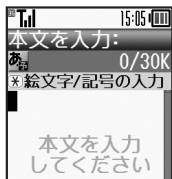

文字入力画面（メール本文の例）

文字入力の操作を確認するとき

辞書 ➡ 「ヘルプ」 ➡ OK

文字入力時のご注意

- (F) を連続して押したときは、終了しないことがあります。

### 文字入力モードの切替

1 辞書 ➡ 「文字入力モード」 ➡ OK



- 利用できる文字種（文字入力モード）が表示されます。

2 文字入力モード選択 ➡ OK

- 文字入力モードが設定され、次のマークが表示されます。

あ※	漢字（ひらがな）
ア/ア	カタカナ（全角/半角）
A/a	全角英数字（大文字/小文字）
A/a	半角英数字（大文字/小文字）
1	数字
区	区点コード

※「予」の表示は、近似予測変換が利用できることを示しています。

### 文字入力の基本操作

文字入力にはダイヤルボタンを利用します。1つのボタンには、ボタンに表示されているような複数の文字が割り当てられており、押す回数によって表示される文字が変わります。

例：全角カタカナモードで (F) を3回押したとき



- (F) を押すと、逆順に表示されます。

同じボタンに割り当てられている文字を続けて入力するときは、(X) を押しします。

例：全角英数字モードで「NO」と入力するとき



- ボタンを長く押すと、表示されている文字が確定します。この方法で同じボタンの文字を続けて入力することもできます。



## 文字を入力する

### ひらがなを入力する

漢字（ひらがな）モードで、「すずき」と入力する方法を例に説明します。

- ① 3点 (3点) (3点) (す) → (メロ) → 3点 (3点) (3点) (す) → (ず) → 2点 (2点) (き)

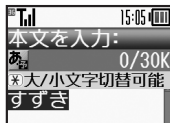

- ② OK (確定)

### 漢字を入力する

漢字（ひらがな）モードで入力した「すずき」を「鈴木」に変換します。

#### ① 「すずき」と入力

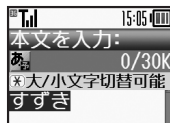

- ひらがなを1文字入力するたびに、入力した文字で始まる変換候補が表示されます。  
(近似予測変換)

#### ② 写真

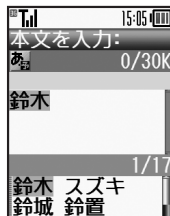

#### ③ 「鈴木」

- 変換を取り消すときは、(戻る)を押します。

#### ④ OK

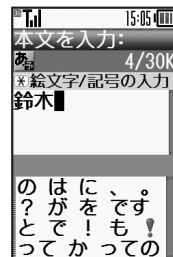

- 文字を確定すると、確定した文字に続くと思われる文字の候補が自動的に表示されます。  
(連携予測変換)

#### 目的の漢字に変換できないとき

- 変換中に(電話)または(メロ)を押すと、文字の区切りを変えて変換できます。
  - (Y)をくり返し押すと、近似予測変換を利用しない文字変換ができます。



## 辞書連携

辞書と連携して、単語の意味などを確認して入力することができます。

## ① ひらがな入力⇒確定前に(辞書)

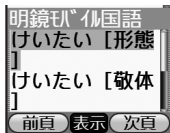

- このあと(辞書)を押すたびに、辞書の種類が切り替わります。

## ② 目的の単語など選択⇒(OK)

- 単語の意味などが表示されます。

## ③ (OK)

## 1文字変換

一度通常変換で入力した漢字は、はじめの1文字を入力するだけで変換できます。

以前「すずき」を「鈴木」に変換したことがあるときの入力方法を例に説明します。

## ① 3点(3点)3点(す)⇒(字典)

## ② 変換候補選択⇒(OK)

## カタカナを入力する

漢字(ひらがな)モードから全角カタカナモードに切り替えて、「ジュン」と入力する方法を例に説明します。

## ① (辞書)⇒「文字入力モード」⇒(OK)⇒「アイウ」⇒(OK)

## ② 3点(3点)(シ)⇒(ジ) ⇒(ユ) ⇒(ユ) ⇒(ン)⇒(OK)

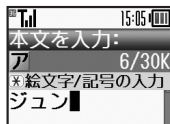

## 絵文字/マイ絵文字/記号を入力する

- 文字入力モードによっては、操作できないことがあります。
- マイ絵文字は、S!メールの本文入力時に利用できます。

## ① (絵文字) ●絵文字/マイ絵文字/記号の入力画面(履歴があるときは入力履歴画面)が表示されます。

## ② (絵文字/マイ絵文字/記号切替)⇒(辞書)/(Y) (リスト切替)



## ③ 絵文字/マイ絵文字/記号選択 ⇒(OK)

- 入力モードにかかわらず、絵文字は全角で入力されます。

## ④ (戻る)⇒絵文字/マイ絵文字/記号入力終了



## 顔文字を入力する

1 辞書 ➡ 「顔文字」 ➡ OK

2 顔文字選択 ➡ OK

## 顔文字の入力について

●漢字（ひらがな）モードで、「かお」と入力したり、「わーい」や「うーん」など顔の表情を表す言葉を入力して通常変換しても、顔文字を入力できます。

## 顔文字連携について

●「嬉しい」や「悲しい」など、感情を示す言葉を確定すると、関連する顔文字が連携予測変換の変換候補として表示されることがあります。

## メールアドレス/URLを簡単に入力する

「.co.jp」や「http://」などが簡単に入力できます。

1 辞書 ➡ 「簡単アドレス入力」 ➡ OK

2 入力する文字選択 ➡ OK

●入力モードにかかわらず、半角で入力されます。

## カナ英数字変換を利用する

漢字（ひらがな）モードのまま、カタカナや英数字を入力します。「PM」と入力する方法を例に説明します。

●ボタンに表示されている文字を参考にに入力してください。

1 7画 6画 ➡ Y7

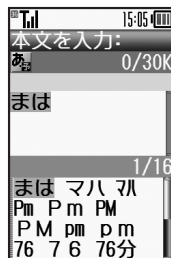

2 変換候補（PM）選択 ➡ OK



## 文字を編集する

### 文字を消去／修正する

「また、お願いします」を「また明日お願いします」に修正する方法を例に説明します。

#### ① 消去する文字選択

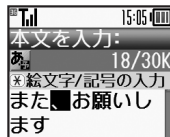

#### ②

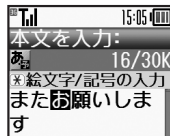



- カーソル上の1文字が消えます。

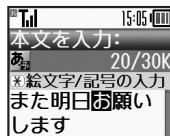

#### ③ 挿入位置選択 ➡正しい文字入力



消去した文字を元に戻すとき

- で消去した文字は、を押すと復元できます。

文字をすべて消去するとき

- 文末でを長く押しします。カーソルから後ろの文字をすべて消去するときは、消去する最初の文字を選び、を長く押しします。

### 文字を移動／複写する

#### ① ➡ 「切り取り」／「コピー」 ➡ ➡ 開始文字選択 ➡

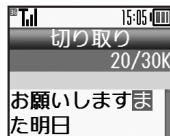

移動（切り取り）の例

- 移動するときは「切り取り」を、複写するときは「コピー」を選びます。
- 開始文字を指定し直すときは、を押します。

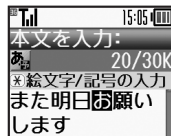

#### ② 終了文字選択 ➡

#### ③ 挿入位置選択 ➡ （長く）



- 挿入位置に入力されます。

以前に切り取り／コピーした文字を複写するとき

- 挿入位置選択 ➡  ➡ 「貼り付け」  
➡  ➡ 文字列選択 ➡ 
- 貼り付けリストが表示されるときだけ、利用できます。



## よく使う単語を登録する

## ユーザー辞書に単語を登録する

ユーザー辞書に登録すると、変換候補に表示されるようになります。

- 1 **OK** ➔ 「設定」 ➔ **OK**  
➔ 「かな漢字変換の単語を追加」 ➔ **OK**

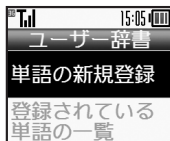

ユーザー辞書画面

- 2 「単語の新規登録」 ➔ **OK**  
➔ 単語入力 ➔ **OK**
- 3 読み入力 ➔ **OK**

登録した単語を修正するとき

- 2 で「登録されている単語の一覧」  
➔ **OK** ➔ 単語選択 ➔ **OK** ➔ 単語修正  
➔ **OK** ➔ 読み修正 ➔ **OK** ➔ 「はい」  
➔ **OK**

登録した単語を削除するとき

- 2 で「登録されている単語の一覧」  
➔ **OK** ➔ 単語選択 ➔ **辞書** ➔ 「はい」  
➔ **OK**

## ダウンロード辞書を入手する

専門用語などの辞書をダウンロードして使用すると、その辞書に登録されている用語が変換候補に表示されるようになります。

- 辞書によっては、登録できないことがあります。

## 1 ユーザー辞書画面で「ダウンロード辞書を追加する」

➔ **OK**

- インターネットに接続されます。以降は、画面の指示に従って操作してください。

## ダウンロード辞書を利用する

## 1 ユーザー辞書画面で「ダウンロード辞書の設定」

➔ **OK**2 設定する番号選択 ➔ **OK**  
➔ ダウンロード辞書選択 ➔ **OK**

- すでにダウンロード辞書が設定されている番号を選んだときは、上書きされます。

ダウンロード辞書の使用をやめるとき

- 2 で解除する番号選択 ➔ **辞書** ➔ 「設定解除」 ➔ **OK**

ダウンロード辞書の情報を確認するとき

- 2 で確認する番号選択 ➔ **辞書** ➔ 「詳細」 ➔ **OK**

メール返信アシスト辞書について

- 本機には、あらかじめ「メール返信アシスト辞書」が設定されています。メール返信時、元の受信メールに使われている単語が優先的に変換候補として表示されます。(対象となる単語の文字種別は、全角/半角カタカナと全角/半角英数字です。)
- 漢字(ひらがな)モードのときに有効です。



## 単語を辞書で調べる

本機では次の辞書が利用できます。

<b>本機搭載辞書</b>	明鏡モパイル国語辞典、ジーニアスマバイル英和辞典、ジーニアスマバイル和英辞典、家庭の健康べんり事典※
<b>ネット辞書</b>	Yahoo!知恵袋、明鏡国語辞典MX.net、ジーニアス英和辞典MX.net、ジーニアス和英辞典MX.net、イミダス百科、日本大百科全書（ニッポニカ）（ニッポニカ・プラスを含む）、デジタル大辞泉、プログレッシブ英和中辞典、プログレッシブ和英中辞典、ホットペッパーグルメ、Amazon.co.jp、家庭医学大全科、医者からもらった薬

※本機内では、「家庭の健康事典」と表示されます。

### ネット辞書について

- ネット辞書とは、インターネットに接続して利用する辞書です。利用にあたっては、パケット通信料が発生します。また、情報料がかかるものもありますので、内容を十分に確認しながら、画面の指示に従って操作してください。
- 辞書リストを更新すると、最新の辞書を利用することができます。

### 本機搭載辞書を利用する

### 単語のヨミやスペルで調べる

① (辞書) ➡ (Y)

② 辞書選択 ➡ OK

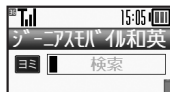

辞書画面

- 次回利用時には、最後に利用した辞書が起動します。

### ③ 単語のヨミ（英和辞書ではスペル）入力

- ヨミはカタカナで入力します。
- 1文字入力するたびに、該当する単語が表示されます。

### ④ 目的の単語など選択 ➡ OK



詳細画面

同じ単語をネット辞書で再検索するとき  
【詳細画面】(辞書) ➡ 「ネット辞書で検索」 ➡ OK

- このあと、次ページ「ネット辞書を利用する」②以降(④を除く)を行います。(①の注意も必ずお読みください。)

辞書の詳細を確認するとき

(辞書) ➡ (辞書) ➡ 「辞書について」 ➡ OK





## キーワードで調べる

- 辞書画面で **辞書**
- 「検索方法切替」 → **OK**  
→ 「キーワード検索」 → **OK**
- 入力欄選択 → **OK**  
→ キーワード入力 → **OK**
- 「検索」 → **OK** → 目的の単語など選択 → **OK**  
• 詳細画面が表示されます。

## 辞書の内容をコピーする

## ■ 本文などをコピーする

- 詳細画面で **OK**
- 開始文字選択 → **OK**  
→ 終了文字選択 → **OK**

## ■ 見出し語をコピーする

- 詳細画面で **辞書**
- 「見出し語コピー」 → **OK**

## ネット辞書を利用する

- 辞書** → **YZ** → 「ネット辞書」  
→ **OK**  
• はじめて利用するときは、利用規約が表示されます。内容を十分確認したあと、**OK**を押してください。このあと、画像の取得方法を選び、**OK**を押します。
- 辞書名（または「すべて」）のプルダウンメニュー選択 → **OK**
- 辞書選択 → **OK**  
• 「すべて」を選ぶと、同じ単語をすべての辞書で一括検索できます。
- 入力欄選択 → **OK** → 単語入力  
→ **OK**
- 「検索」 → **OK**  
• 以降確認画面を表示しないときは、このあと **辞書** (☑) を押します。
- 「はい」 → **OK**
- 目的の単語など選択 → **OK**  
• 詳細画面が表示されます。

## 辞書の出典の詳細を確認するとき

- ⑤のあと目的の単語など選択 → **辞書**  
→ 「出典」 → **OK** → 「はい」 → **OK**  
同じ単語を本機搭載辞書で検索するとき  
⑤のあと **辞書** → 「他の辞書で検索」  
→ **OK** → 辞書選択 → **OK** → 「検索」  
→ **OK** → 目的の単語など選択 → **OK**  
利用規約を確認するとき  
①のあと **辞書** → 「利用規約」 → **OK**  
■ このあと **OK** を押すと、辞書画面に戻ります。

## 履歴やしおりを利用する

## ■ しおりをはさむ

- 詳細画面で **辞書**
- 「しおりをはさむ」 → **OK**

## ■ 履歴やしおりを確認する

- 辞書画面で **辞書**
- 「履歴一覧」 / 「しおり一覧」  
→ **OK**
- 目的の単語など選択 → **OK**  
• 詳細画面が表示されます。  
• ネット辞書の履歴からは詳細画面を表示できません。



## 電話帳について

本機の電話帳は、電話番号やメールアドレスをはじめ、いろいろな情報を登録して利用できます。

3

共通操作

相手の  
情報

名前

電話番号

メール  
アドレス

住所

誕生日/  
メモホーム  
ページ

## 短縮ダイヤル

電話帳に登録した相手に簡単な操作で電話がかけられます。

## メールグループ

同報メール送信用のグループを作成することができます。

## S!電話帳バックアップ

サーバーに電話帳を保存したり、同じ状態に更新できます。

## 着信拒否

電話帳に登録されていない電話番号の着信を拒否できます。

電話帳に  
登録できる項目着信時の  
動作

着信画像

着信音

振動

その他の  
情報

グループ

位置情報

SH

電話帳を利用した  
おもな機能／サービス

電話帳に登録したデータは、電話発信、メール送信のグループ登録など、相手を指定する機能で利用できます。



## 電話帳に登録する

電話帳に、名前、電話番号、メールアドレスを登録する方法を例に説明します。

大切なデータを失わないために

- 電話帳に登録したデータは、電池パックを長い間外していたり、電池残量のない状態で放置したりすると、消失または変化してしまうことがあります。また、事故や故障でも同様の可能性があります。大切な電話帳などは、控えをとっておかれることをおすすめします。なお、電話帳が消失または変化した場合の損害につきましては、当社では責任を負いかねますのであらかじめご了承ください。

1 (電話) → 「電話帳に追加する」  
→ OK

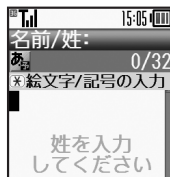

2 姓入力 → OK → 名入力 → OK

3 姓のヨミ確認 → OK  
→ 名のヨミ確認 → OK

4 電話番号入力 → OK  
→ マーク選択 → OK

5 メールアドレス入力 → OK  
→ マーク選択 → OK

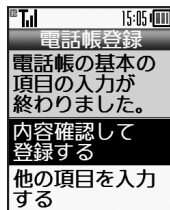

6 「内容確認して登録する」  
→ OK

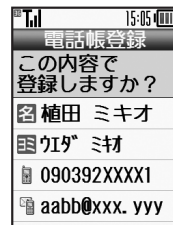

7 OK  
●電話帳が登録されます。

電話帳入力中に着信があると

- 着信を受けても入力中の内容は消えません。通話などを終わると、入力を継続できます。

入力した内容を変更するとき

✔で(Y) → 編集項目選択 → OK → 編集完了 → OK → OK

その他の項目を入力するとき

⊖で「他の項目を入力する」 → OK  
→ 入力項目選択 → OK → 入力完了 → OK → (Y)



## 電話帳の登録方法を変更する

各項目を自由に編集できる登録方法(通常登録)に切り替えられます。

- ① **OK** ➔ 「電話機能」 ➔ **OK**  
➔ 「電話の設定をする」 ➔ **OK**

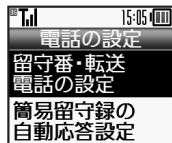

電話設定画面

- ② 「電話帳の登録方法を変える」  
➔ **OK**
- ③ 「通常登録」 ➔ **OK**

## USIMカードの電話帳に切り替える

USIMカードに電話帳を登録したり、USIMカード内の電話帳を確認、編集します。

- ① 電話設定画面で  
「電話帳の切替」 ➔ **OK**
- ② 「USIM」 ➔ **OK**

本体に戻すとき

- ②で「本体」 ➔ **OK**

## グループ別に着信の動作を変更する

- ① **OK** ➔ 「電話機能」 ➔ **OK**  
➔ 「電話の設定をする」 ➔ **OK**
- ② 「電話帳グループの設定」  
➔ **OK**
- ③ グループ選択 ➔ **辞書**  
➔ 設定内容(「着信音の選択」  
など) 選択 ➔ **OK** ➔ 設定操作
- 設定操作は、電話帳ごとの操作と同様です。
  - USIMカードのグループには設定できません。

着信時の動作を電話帳ごとに設定しているとき

- 電話帳での設定が優先されます。

## 通話後の確認画面から登録する

通話後に次のような確認画面が表示されたときは、この画面から電話帳に登録できます。

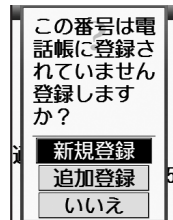

- ① 「新規登録」 ➔ **OK**  
➔ 必要項目入力  
➔ 「内容確認して登録する」  
➔ **OK** ➔ **OK**

既存の電話帳に追加するとき

- ①で「追加登録」 ➔ **OK** ➔ 電話帳選択  
➔ **OK** ➔ 必要項目入力 ➔ **Y**



## 電話帳を利用する

## 電話帳から電話をかける

- 1 電話 ➡ 「電話帳を見る」 ➡ OK  
 ➡ 電話 / メール よみがなの行選択



電話帳検索画面 (「あかさたな別」)

- 2 電話帳選択 ➡ OK  
 3 電話番号選択  
 4 通話

テレビ電話で発信するとき

- 3のあとOK ➡ 「テレビ電話をかける」 ➡ OK

## 検索方法を変更する

次の検索方法を選べます。

あかさたな別	よみがなの行を選択して、電話帳を表示
グループ別	グループを選択して、グループ内の電話帳を表示
一覧	すべての電話帳を五十音順に表示

- 1 電話帳検索画面で (辞書)  
 ➡ 「検索方法切替」 ➡ OK  
 2 検索方法選択 ➡ OK



## 楽ともボタンに登録する

本機には、楽ともボタン(🏠 ① ② ③)が搭載されています。よく連絡する相手を楽ともボタンに登録すると、簡単に呼び出せるのはもちろん、メールのやりとりの履歴を一覧したり、添付画像のスライドショーを表示することもできます。

- 楽ともボタンに登録すると、待受画面に登録した相手のニックネームが表示されます。(表示しないように設定することもできます。)

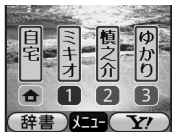

### 自宅ボタンに登録する

電話帳から登録する方法を例に説明します。

① 🏠

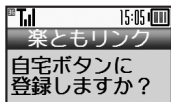

② 「電話帳から登録する」 ➡ OK

③ 電話帳選択 ➡ OK

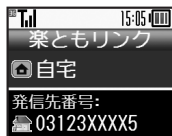

④ 「ニックネーム」 ➡ OK

➡ニックネーム入力 ➡ OK

- ニックネームの最初の3文字は、待受画面に表示されます。

⑤ (Y)

- 緊急連絡先が2件とも登録されているときは、操作が終了します。

⑥ 「いいえ」 ➡ OK

直接登録するとき

②で「直接登録する」 ➡ OK ➡ 電話

帳登録操作完了 ➡ OK ➡ ④以降

別の電話番号を登録するとき

③のあと「発信先番号:」 ➡ OK ➡

電話番号選択 ➡ OK ➡ ④以降

緊急連絡先に登録するとき

⑥で「はい」 ➡ OK ➡ 「1番目の登

録」 / 「2番目の登録」 ➡ OK

登録を解除する

① 🏠

② 「内容変更」 ➡ OK

➡ 「登録を解除する」 ➡ OK

③ 「はい」 ➡ OK

宛先やニックネームを変更するとき

②で「内容変更」 ➡ OK ➡ 「発信先

番号/ニックネームを変更」 ➡ OK

➡ 項目選択 ➡ OK ➡ 変更完了 ➡ OK

➡ (Y)

- このあと、緊急連絡先登録の確認画面が表示されたときは、「はい」または「いいえ」を選びOKを押します。

電話帳を編集するとき

②で「内容変更」 ➡ OK ➡ 「電話帳

を編集」 ➡ OK ➡ 項目選択 ➡ OK ➡

変更完了 ➡ OK ➡ (Y)



## ①～③に登録する

①に電話帳から登録する方法を例に説明します。

① ①

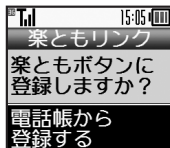

② 「電話帳から登録する」 → OK

③ 電話帳選択 → OK

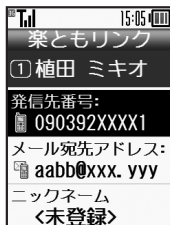

④ 「メール宛先アドレス:」 → OK → 宛先選択 → OK

⑤ 「ニックネーム」 → OK → ニックネーム入力 → OK

●ニックネームの最初の3文字は、待受画面に表示されます。

⑥ Y



楽ともリンク画面

直接登録するとき

②で「直接登録する」 → OK → 電話帳登録操作完了 → OK → ④以降

別の電話番号を登録するとき

⑤のあと「発信先番号:」 → OK → 電話番号選択 → OK → ④以降

メモを登録するとき

【楽ともリンク画面】 Y → メモ入力 → OK

■登録したメモを確認または編集するときも、楽ともリンク画面で Y を押します。

メールの宛先を登録しなかったとき

●⑥のあと、電話番号をメール宛先とするかどうかの確認画面が表示されます。「使用する」または「使用しない」を選び、OKを押します。

## 登録を解除する

①の登録を解除する操作を例に説明します。

① ①

② 辞書 → 「登録を解除する」 → OK

③ 「はい」 → OK

宛先やニックネームを変更するとき

②で 辞書 → 「登録内容を変更」 → OK → 「宛先/ニックネームを変更」 → OK → 項目選択 → OK → 変更完了 → OK → Y

電話帳を編集するとき

②で 辞書 → 「登録内容を変更」 → OK → 「電話帳を編集」 → OK → 項目選択 → OK → 変更完了 → OK → Y



## S!電話帳バックアップについて

本機の電話帳をネットワーク内のサーバーに保存したり、同じ状態に更新することができます。

また、設定した周期で自動的に保存／読み込みを行うこともできます。

- S!電話帳バックアップの利用には、別途お申し込みが必要です。(有料)
- S!電話帳バックアップについて詳しくは、「S!電話帳バックアップ」(P.16-22)を参照してください。

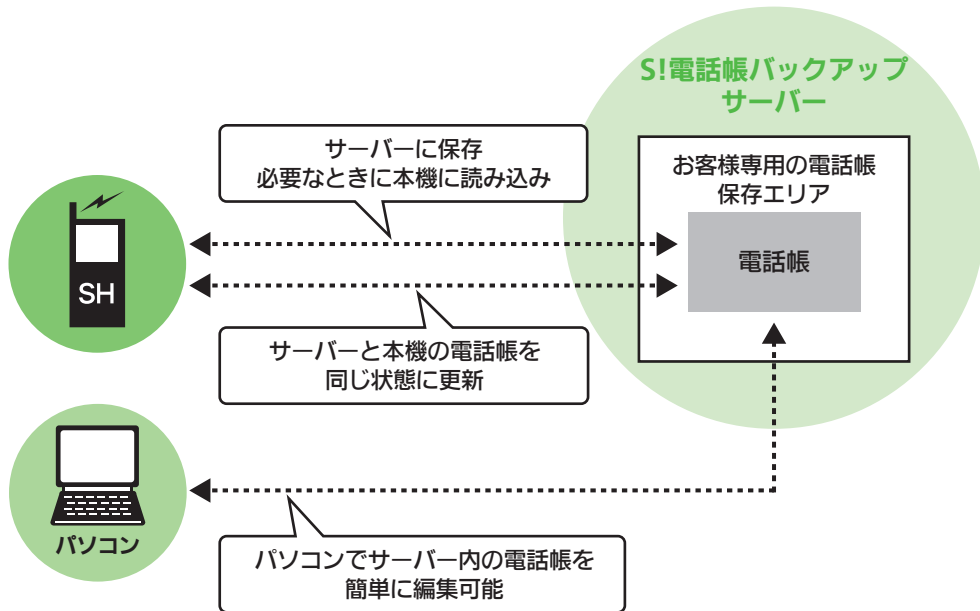



**S!電話帳バックアップ利用時のご注意**

- 電話帳の次の項目は、保存されません。
  - フォト／着信音／振動
- 本機の電話帳をすべて消去したあと「通常」、「保存(変更分のみ)」、「保存(全件上書き)」を行うと、サーバー上の電話帳が消去されます。また、サーバー上の電話帳をすべて消去したあと「通常」、「読み込み(変更分のみ)」、「読み込み(全件上書き)」を行うと、本機の電話帳が消去されます。保存や読み込みのタイミング、方向にご注意ください。
- 更新や保存／読み込みには、パケット通信料が発生します。

**自動保存について**

- S!電話帳バックアップのお申し込み後にサービス加入確認のメールを受信したり、ネットワーク自動調整を行ったりすると、自動保存が設定(On)されます。[周期設定：電話帳編集後(10分後)、保存モード設定：通常]  
この状態で電話帳を追加／編集すると、自動的にサーバー内の電話帳を更新するようになりますので、ご注意ください。
- 自動的に更新させたくないときは、自動保存設定を解除してください。ただし、解除後にネットワーク自動調整を行うと、再度設定されます。
- 自動保存に失敗したときは、自動的に最大2回まで再保存されます。



## S!電話帳バックアップを利用する

### 本機とサーバー内の電話帳を最新にする

- 本機／サーバー内の電話帳を比較し、最新の状態で同じ内容に更新します。（「通常」）

- 1 **OK** ➔ 「電話機能」 ➔ **OK**  
➔ 「S!電話帳バックアップを使う」 ➔ **OK**

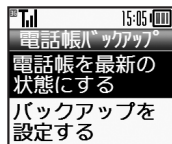

S!電話帳バックアップ画面

- 2 「電話帳を最新の状態にする」  
➔ **OK**

- 更新が始まります。終了後に詳細が表示されます。

- 3 **OK** ➔ **更新終了**

更新を中止するとき

更新中に **Y** ➔ 「はい」 ➔ **OK**

### その他の方法で保存／読み込みを行う

「通常」のほかにも、次の方法で保存／読み込みを行います。

保存 (変更分のみ)	本機の更新情報をサーバーに反映します。
保存 (全件上書き)	本機の電話帳をサーバーに保存します。(保存前のサーバー内の電話帳は、すべて削除されます。)
読み込み (変更分のみ)	サーバーの更新情報を本機に反映します。
読み込み (全件上書き)	サーバー内の電話帳を本機に読み込みます。(読み込み前の本機内の電話帳は、すべて削除されます。)

- はじめて利用するときや、機種変更後最初に利用するときは、設定にかかわらず「通常」となります。

便利 S!電話帳バックアップ : P.3-27

- 1 S!電話帳バックアップ画面で「バックアップを設定する」  
➔ **OK**
  - 2 「ほかの方法で保存する／読み込む」 ➔ **OK**
  - 3 保存／読み込み方法選択 ➔ **OK**  
●保存／読み込みが始まります。終了後に詳細が表示されます。
  - 4 **OK** ➔ 保存／読み込み終了
- 保存／読み込みを中止するとき  
保存／読み込み中に **Y** ➔ 「はい」  
➔ **OK**



待ちうた <sup>®</sup>	
待ちうた <sup>®</sup> を利用したい	<p><b>共通操作</b> [OK] → 「設定」 → [OK] → 「待ちうたの設定」 → [OK] → 下記の操作</p> <p><b>曲を探す</b> 「楽曲を探す」 → [OK]</p> <ul style="list-style-type: none"> <li>以降は、画面の指示に従って操作してください。</li> </ul> <p><b>待ちうた<sup>®</sup>を設定する</b> 「待ちうた設定」 → [OK]</p> <ul style="list-style-type: none"> <li>以降は、画面の指示に従って操作してください。</li> </ul> <p><b>待ちうた<sup>®</sup>の詳細を確認する</b> 「待ちうたとは？」 → [OK]</p>

文字入力	
■文字入力/編集	
区点コードで入力したい	文字入力画面で(辞書) → 「文字入力モード」 → [OK] → 「区点」 → [OK] → 区点コード入力
改行したい	<p><b>文末で改行する</b> 文字入力画面で(変換)</p> <p><b>文の途中で改行する</b> 文字入力画面で(変換) → 「↵」(改行) → [OK]</p>
スペースを入力したい	<p><b>文字入力中にスペースを入れる</b> 文字入力画面で(変換)</p> <p><b>確定した文字列の途中にスペースを入れる</b> 文字入力画面で(変換) → 「 」(スペース) → [OK]</p>

入力中の文章に各種文字列を挿入したい	<p><b>共通操作</b> 文字入力画面で(辞書) → 「文字列の挿入」 → [OK] → 下記の操作</p> <p><b>インターネットの情報画面で入力した文字列を挿入する</b> 「インプットメモリ」 → [OK] → 文字列選択 → [OK]</p> <ul style="list-style-type: none"> <li>インプットメモリをリセットするときは、インプットメモリが表示されているときに、(辞書)を押したあと「はい」を選び、[OK]を押します。</li> </ul> <p><b>電話帳の情報を挿入する</b> 「電話帳」 → [OK] → 電話帳選択 → [OK] → 挿入する項目選択 → [OK]</p> <p><b>自分の情報を挿入する</b> 「自分の情報」 → [OK] → 挿入する項目選択 → [OK]</p>
入力中の文字のサイズを変更したい	文字入力画面で(辞書) → 「文字サイズ」 → [OK] → サイズ選択 → [OK]
■マイ絵文字	
<p>●文字入力画面で(絵文字)を押したあと、(絵文字)でマイ絵文字に切り替えて、次の操作を行います。</p>	
カテゴリを新規作成したい	マイ絵文字入力画面で(絵文字)(長く) → (辞書) → 「新規追加」 → [OK] → カテゴリ名入力 → [OK]
カテゴリ名を変更したい	マイ絵文字入力画面で(絵文字)(長く) → カテゴリ選択 → (辞書) → 「カテゴリ名変更」 → [OK] → カテゴリ名入力 → [OK]



カテゴリ一覧を並べ替えたい	マイ絵文字入力画面で(長ク) → カテゴリ選択 → 「カテゴリ位置移動」 → 移動場所
カテゴリ一覧から削除したい	マイ絵文字入力画面で(長ク) → カテゴリ選択 → 「カテゴリ削除」 → 「はい」

### スマートリンク辞書

#### ■共通（本機搭載辞書／ネット辞書）

コピーした文字列で検索したい	文字列をコピーして待受画面に戻ったあとで検索したい 「コピーした文字で検索」 → 「検索」 → 目的の単語など選択 ●確認画面が表示されたときは、このあと「はい」を選び
履歴やしおりを削除したい	「履歴一覧」／「しおり一覧」 → 下記操作 <b>1件削除する</b> 削除する履歴／しおり → 「削除」 → 「はい」 <b>すべて削除する</b> 「全件削除」 → 「はい」
読み取った漢字で検索したい	「ラクラク瞬漢ルーペ」 → 漢字をルーペ内に表示 → 「検索」 → 目的の単語など選択

#### ■ネット辞書

辞書リストを更新したい	「ネット辞書」 → 「辞書リスト更新」 → 「はい」
利用するネット辞書だけリストに表示したい	「ネット辞書」 → 「辞書リスト編集」 → 辞書選択 →
画像の取得方法を設定したい	「ネット辞書」 → 「画像取得設定」 → 取得方法選択 ●「自動取得」を選んだときは、このあと「はい」を選びを押しします。
ネット辞書の検索方法を設定したい	「ネット辞書」 → 「辞書名(または「すべて」)のプルダウンメニュー選択」 → 「検索方法設定」 → 検索方法選択 ●選択しているネット辞書が「すべて」のときや、対応していないネット辞書のときは、設定できません。
ネット辞書の検索範囲を設定したい	「ネット辞書」 → 「辞書名(または「すべて」)のプルダウンメニュー選択」 → 「検索範囲設定」 → 検索範囲選択 ●選択しているネット辞書が「すべて」のときや、対応していないネット辞書のときは、設定できません。
辞書の利用方法を確認したい	「ネット辞書」 → 「辞書名(または「すべて」)のプルダウンメニュー選択」 → 「ヘルプ」 → 「はい」



## 電話帳登録

### ■電話帳登録（その他の項目）

- 電話帳を登録するときは、各操作のあと(Y)を押します。

その他の項目を登録したい	<p><b>共通操作</b> (電話) ⇒ 「電話帳に追加する」 ⇒ OK ⇒ 基本項目入力 ⇒ OK ⇒ 「他の項目を入力する」 ⇒ OK ⇒ 下記の操作</p> <p><b>住所を登録する</b> 「住所：」 ⇒ OK ⇒ 項目選択 ⇒ OK ⇒ 内容入力／選択 ⇒ OK ⇒ (Y)</p> <p><b>誕生日を登録する</b> 「誕生日：」 ⇒ OK ⇒ 年月日入力 ⇒ OK</p> <p><b>メモを登録する</b> 「メモ：」 ⇒ OK ⇒ 内容入力 ⇒ OK</p> <p><b>ホームページを登録する</b> 「ホームページ：」 ⇒ OK ⇒ URL入力 ⇒ OK ⇒ マーク選択 ⇒ OK</p> <p><b>位置情報を登録する</b> 「位置情報：」 ⇒ OK ⇒ 位置情報取得方法選択 ⇒ OK ●以降は、画面の指示に従って操作してください。</p>
着信音を個別に設定したい	<p>(電話) ⇒ 「電話帳に追加する」 ⇒ OK ⇒ 基本項目入力 ⇒ OK ⇒ 「他の項目を入力する」 ⇒ OK ⇒ 項目（「音声電話着信音：」など）選択 ⇒ OK ⇒ 「着信音を選ぶ」 ⇒ OK ⇒ フォルダ選択 ⇒ OK ⇒ 設定する着信音選択 ⇒ OK</p>

振動を設定したい	<p><b>共通操作</b> (電話) ⇒ 「電話帳に追加する」 ⇒ OK ⇒ 基本項目入力 ⇒ OK ⇒ 「他の項目を入力する」 ⇒ OK ⇒ 項目（「振動（電話着信：）」など）選択 ⇒ OK ⇒ 下記の操作</p> <p><b>個別の振動を有効にする</b> 「On/Off設定」 ⇒ OK ⇒ 「On」 ⇒ OK ⇒ 戻る</p> <p><b>振動のパターンを変更する</b> 「振動パターン」 ⇒ OK ⇒ パターン選択 ⇒ OK ⇒ 戻る</p>
画像を登録して着信時に表示したい	<p><b>共通操作</b> (電話) ⇒ 「電話帳に追加する」 ⇒ OK ⇒ 基本項目入力 ⇒ OK ⇒ 「他の項目を入力する」 ⇒ OK ⇒ 「フォト：」 ⇒ OK ⇒ 下記の操作</p> <p><b>画像を選択する</b> 「フォト選択」 ⇒ OK ⇒ 画像選択 ⇒ OK</p> <p><b>画像を撮影する</b> 「撮影」 ⇒ OK ⇒ 被写体を画面に表示 ⇒ OK ⇒ OK</p>



■電話帳編集／グループ関連

電話帳を修正したい	<p>☎️ → 「電話帳を見る」 → OK → 電話帳選択 → OK → Y → 項目選択 → OK → 電話帳修正 → OK → Y</p> <p>●名前を修正したときは、ヨミを確認し、必要に応じて修正してください。</p>
個別に設定したメール着信音を鳴らす時間を変更したい	<p>☎️ → 「電話帳を見る」 → OK → 電話帳選択 → OK → Y → 「メール着信音：」 → OK → 「鳴動時間を設定する」 → OK → 秒数入力 → OK → Y</p> <p>●鳴動時間を変更できる着信音で、利用できません。</p>
電話帳のグループ名を変更したい	<p>OK → 「電話機能」 → OK → 「電話の設定をする」 → OK → 「電話帳グループの設定」 → OK → グループ選択 → OK → 「グループ名編集」 → OK → グループ名入力 → OK</p>
電話帳のグループのマークを変更したい	<p>OK → 「電話機能」 → OK → 「電話の設定をする」 → OK → 「電話帳グループの設定」 → OK → グループ選択 → OK → 「アイコン変更」 → OK → マーク選択 → OK</p>
電話帳のグループを並べ替えたい	<p>OK → 「電話機能」 → OK → 「電話の設定をする」 → OK → 「電話帳グループの設定」 → OK → 移動するグループ選択 → Y → 移動先選択 → OK</p> <p>●電話帳検索画面のグループの表示順も変わります。</p>

電話帳のグループをリセットしたい	<p>OK → 「電話機能」 → OK → 「電話の設定をする」 → OK → 「電話帳グループの設定」 → OK → 辞書 → 「設定リセット」 → OK → 「はい」 → OK</p>
------------------	--

電話帳利用

電話帳からメールを作成したい	<p>共通操作 ☎️ → 「電話帳を見る」 → OK → 電話帳選択 → OK → 下記の操作</p> <p><b>電話番号を利用する</b>          電話番号選択 → OK → 「メールを送る」 → OK → 「S!メール」／「SMS」 → OK → メール作成 → OK          ●SMSのときは、メール作成後(Y)を押すと、送信されます。</p> <p><b>メールアドレスを利用する</b>          メールアドレス選択 → OK → メール作成 → OK</p>
電話帳から国際電話をかけたい	<p>☎️ → 「電話帳を見る」 → OK → 電話帳選択 → OK → 電話番号選択 → OK → 「国際発信」 → OK → 相手の国選択 → OK → 発信</p>



■電話帳管理

電話帳を削除したい	<p><b>1件削除する</b>                  (電話) → 「電話帳を見る」 → OK → 電話帳選択 → (辞書) → 「削除」 → OK → 「はい」 → OK</p> <p><b>すべて削除する</b>                  OK → 「電話機能」 → OK → 「電話の設定をする」 → OK → 「登録件数の確認と内容の削除」 → OK → 「電話帳をすべて削除」 → OK → 「はい」 → OK</p>
電話帳の登録件数を確認したい	OK → 「電話機能」 → OK → 「電話の設定をする」 → OK → 「登録件数の確認と内容の削除」 → OK → 「登録件数の確認」 → OK

S!電話帳バックアップ

自動保存設定を解除したい	OK → 「電話機能」 → OK → 「S!電話帳バックアップを使う」 → OK → 「バックアップを設定する」 → OK → 「自動保存の設定」 → OK → 「On/Off設定」 → OK → 「Off」 → OK
--------------	---

自動保存設定の内容を変更したい	<p><b>共通操作</b> OK → 「電話機能」 → OK → 「S!電話帳バックアップを使う」 → OK → 「バックアップを設定する」 → OK → 「自動保存の設定」 → OK → 下記の操作</p> <ul style="list-style-type: none"> <li>●このあと、「On/Off設定」が「On」であることを確認してから操作してください。</li> </ul> <p><b>自動保存の周期を変更する</b>                  「周期設定」 → OK → 周期選択 → OK → 日付時刻/曜日時刻入力 → OK</p> <ul style="list-style-type: none"> <li>●「電話帳編集後 (10分後)」を選んだときは、時刻などを入力する必要はありません。</li> </ul> <p><b>自動保存の方法を変更する</b>                  「保存モード設定」 → OK → 保存方法選択 → OK</p>
履歴を確認したい	OK → 「電話機能」 → OK → 「S!電話帳バックアップを使う」 → OK → 「バックアップを設定する」 → OK → 「データのやり取りの履歴」 → OK → 履歴選択 → OK
履歴を削除したい	<p><b>共通操作</b> OK → 「電話機能」 → OK → 「S!電話帳バックアップを使う」 → OK → 「バックアップを設定する」 → OK → 「データのやり取りの履歴」 → OK → 下記の操作</p> <p><b>履歴を削除する</b>                  履歴選択 → (辞書) → 「削除」 → OK → 「はい」 → OK</p> <p><b>履歴をすべて削除する</b>                  (辞書) → 「全削除」 → OK → 「はい」 → OK</p>



#### 電話帳

##### ? 設定した画像が着信時に表示されない

- 設定したファイルをご確認ください。設定したファイルが削除されていたり、メモリカードに移動されていると表示されません。このときは、設定し直してください。
- 設定したファイルが著作権保護ファイルなどのときは、有効期限／再生期間をご確認ください。
- 他の機能の利用中などは、画像が表示されないことがあります。

##### ? 設定した内容で着信時に鳴動しない

- 設定したファイルをご確認ください。設定したファイルが削除されていると設定した内容で鳴動しません。このときは、設定し直してください。
- 設定したファイルが著作権保護ファイルなどのときは、有効期限／再生期間をご確認ください。
- ファイルが保存されたメモリカードを取り外していませんか。(メモリカードを取り付けると、再設定されます。)



##### ? グループ名が16文字まで入力できない

- USIMカードのグループ名は、入力できる文字数が異なることがあります。





<b>電話</b> .....	<b>4-2</b>
電話について .....	4-2
<b>音声電話</b> .....	<b>4-4</b>
音声電話を利用する .....	4-4
<b>テレビ電話</b> .....	<b>4-7</b>
テレビ電話を利用する .....	4-7
<b>楽ともボタン利用</b> .....	<b>4-8</b>
楽ともボタンで電話をかける .....	4-8
<b>短縮ダイヤル</b> .....	<b>4-9</b>
短縮ダイヤルで電話をかける .....	4-9

<b>通話情報確認</b> .....	<b>4-10</b>
発着信履歴や通話時間／ 通信量を確認する .....	4-10
<b>発着信制限</b> .....	<b>4-11</b>
発信先を限定する .....	4-11
着信を拒否する .....	4-12
<b>オプションサービス</b> .....	<b>4-13</b>
オプションサービスを利用する ...	4-13
<b>応用操作</b> .....	<b>4-15</b>
こんなときは .....	4-22

# 4

## 電話



## 電話について

## 音声電話

いろいろな電話とお話できます。

転送電話／留守番電話など、便利なオプションサービスも利用できます。

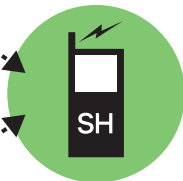

## テレビ電話（TVコール）

音声に映像または画像をプラスしてお話  
できます。



- 本書内で記載されている「テレビ電話」は、ソフトバンクの「TVコール」サービスのことです。

## 国際電話

## 海外との通話

音声電話／テレビ電話をかけたり、受けることができます。

世界対応  
ケータイ

## 海外での利用

お使いのソフトバンク携帯電話の電話番号をそのまま海外でも利用できます。

- サービスの詳細については、お問い合わせ先（☎P.16-36）までご連絡ください。

## 緊急通報 (110、119、118) 発信について

ソフトバンク携帯電話 (3G) から緊急通報を行うと、お客様が発信した際の位置情報を緊急通報受理機関 (警察など) へ通知します。このシステムを「緊急通報位置通知」といい、受信している基地局測位情報をもとに算出した位置情報を通知します。

- お申し込み料金、通信料は一切かかりません。
- お客様の発信場所や電波の受信状況によっては、正確な位置が通知されないことがあります。必ず口頭で、緊急通報受理機関へお客様の発信場所や目的をお伝えください。
- 「184」を付けて発信するなど、発信者番号を非通知にして緊急通報を行ったときは、位置情報は通知されません。ただし、人命などに差し迫った危険があると判断したときは、緊急通報受理機関がお客様の位置情報を取得することがあります。
- 国際ローミングを使用しているときは、位置情報は通知されません。

## 発信に制限のある機能を利用しているとき

緊急通報の利用は次のとおりとなります。

キー操作ロック	発信可
発信規制	発信可
電波停止	発信不可
PIN認証	発信不可

## 着信などのお知らせについて

本機は、着信があると☎が緑で点滅してお知らせします。点滅中に☎を押すと、電話を受けることができます。また、不在着信や着信のお知らせがあるときには、☎が緑で点滅します。点滅中に☎を押すと、発信履歴画面が表示されます。(P.4-10)

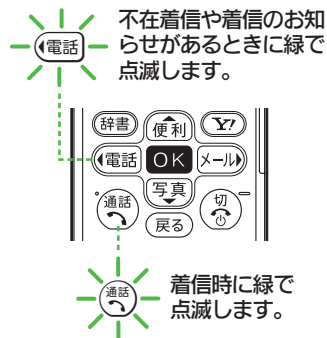

- 着信したときや不在着信および着信のお知らせがあるときは、背面画面の下に「電話」と表示されます。(お知らせランプ)
- ボタンの点滅やお知らせランプは、着信内容を確認すると、消灯します。

## 音声電話を利用する

便利 共通操作：P.4-15／音声電話：P.4-16

## 音声電話を受ける

音声電話がかかってくると、が緑で点滅し、次のような着信画面が表示されます。



音声電話着信画面

1 音声電話着信画面で 



- かけてきた相手と通話できます。

2  → 通話終了

着信音を一時的に消すとき

着信中に 

受話音量を調節するとき

通話中に  / 



電話帳未登録の相手と通話を終えたとき

- 電話帳登録の確認画面が表示されます。「新規登録」または「追加登録」を選び  を押し、登録操作に進みます。

## 音声電話をかける

ここでは、日本国内で音声電話をかける方法を例に説明します。

## 1 電話番号を市外局番からダイヤル

- 入力を間違えたときは、 で間違えた場所へ移動し、 を押します。カーソル位置から後ろの番号をすべて削除するときは、 を長く押します。

2 

- 相手が電話を受けると、通話できます。



3  → 通話終了

## 国際電話をかける

ここでは、日本国内から海外に音声電話をかける方法を例に説明します。

## 1 電話番号を市外局番からダイヤル





→ 

2 「国際電話をかける」 → 3 相手の国選択 →  → 

- 発信されます。

4  → 通話終了

リストにない国にかけるとき

 で「国番号入力」 →  → 国番号入力 →  → 

**海外で電話をかける** (別途お申し込み必要)

ここでは、海外から日本に音声電話をかける方法を例に説明します。

- 海外にお出かけになるときは、「世界対応ケータイサービスガイド」を携帯してください。

**1** 電話番号を市外局番からダイヤル  
 ➡ (辞書) ➡ 「国際電話をかける」  
 ➡ (OK)

**2** 「日本 (JPN)」 ➡ (OK) ➡ (通話)  
 ●発信されます。  
 ●その他の国に発信するときは、「日本 (JPN)」の代わりに、相手のいる国を選びます。

**3** (通話) ➡ 通話終了

**ソフトバンク携帯電話にかけるとき**

- 相手のいる国にかかわらず、**2**では「日本 (JPN)」を選びます。

滞在国の一般電話／携帯電話にかけるとき  
 電話番号を市外局番からダイヤル ➡

(通話) ➡ 「滞在国の番号へ発信」 ➡ (OK)

**海外でのご利用について**

- 無線ネットワークや無線信号、携帯電話の機能設定状態によって動作が異なるため、すべての国や地域での接続を保証するものではありません。

**相手の声を聞き取りやすくする**

相手の話す声をゆっくりにすることができます。(スロートーク)

- テレビ起動中は、利用できません。

**1** 通話中に (電話)

- 相手の声がゆっくりになります。
- 再度 (電話) を押すと、スロートークは解除されます。

**簡易留守録を利用する**

電話に出られないとき、本機で相手の用件を録音できるようにします。

- モードごとに設定することができます。(運転中モードは、「On (固定)」に設定されていて、変更できません。)
- 電源を切っているときや電波の届かない状態では利用できません。このときはオプションサービスの留守番電話サービスを利用することをおすすめします。

**簡易留守録を設定する**

**1** (OK) ➡ 「電話機能」 ➡ (OK)

**2** 「電話の設定をする」 ➡ (OK)

**3** 「簡易留守録の自動応答設定」  
 ➡ (OK)

**4** モード選択 ➡ (OK) ➡ 「On」  
 ➡ (OK)

- 簡易留守録が設定されます。

メッセージ録音中に電話に出るとき  
 メッセージ録音中に (通話)

- 録音内容は消去されます。

かかってきた電話を一時的に簡易留守録で応答するとき

着信中に (辞書) ➡ 「簡易留守録にする」  
 ➡ (OK)

簡易留守録で応答するまでの時間を変更するとき

(OK) ➡ 「電話機能」 ➡ (OK) ➡ 「電話の設定をする」 ➡ (OK) ➡ 「簡易留守録の自動応答設定」 ➡ (OK) ➡ 「応答時間の設定」 ➡ (OK) ➡ 秒数入力 ➡ (OK)



## ■ 用件を再生する

## ■ お知らせ表示時に再生する

簡易留守録に用件が録音されると、お知らせが表示されます。

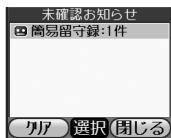

1 「簡易留守録」 ➡ OK

2 再生する用件選択 ➡ OK

●再生が終わると、自動的に止まります。

## ■ メインメニューから再生する

1 OK ➡ 「電話機能」 ➡ OK

2 「留守番電話を聞く」 ➡ OK

3 「簡易留守録を聞く」 ➡ OK

4 再生する用件選択 ➡ OK

●再生が終わると、自動的に止まります。

## ■ 用件を1件削除するとき

③のあと用件選択 ➡ (辞書) ➡ 「この録音を削除」 ➡ OK ➡ 「はい」 ➡ OK

## ■ 用件をすべて削除するとき

③のあと(辞書) ➡ 「すべての録音を削除」 ➡ OK ➡ 「はい」 ➡ OK

## ■ 再生中にできること

はじめから(前の用件を)再生	(電話)
再生の停止	OK
次の用件を再生	(X-)>
用件を削除	(辞書) ➡ 「はい」 ➡ OK
スピーカーホン On/Off	(Y)



## テレビ電話を利用する

テレビ電話（TVコール）に対応している携帯電話と、映像を見ながら通話できます。

●着信時や発信時、通話中の操作は基本的に音声電話と同様です。ここでは、テレビ電話固有の機能や操作について説明します。

### テレビ電話画面の見かた

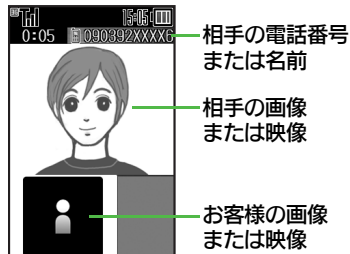

### テレビ電話利用についてのご注意

●ソフトバンクの「TVコール」と異なる形式の携帯電話と接続したときは、通話が切れることがあります。（通話が切れるまでのテレビ電話料金はかかります。）

### テレビ電話を受ける

テレビ電話がかかってくると、が緑で点滅し、次のような着信画面が表示されます。





テレビ電話着信画面

#### 1 テレビ電話着信画面で

●あらかじめ登録されている代替画像が相手に送信されます。（相手にテレビ電話料金はかかりません。）

#### 2 → 通話終了

カメラからの映像を送信してテレビ電話を受けるとき

【テレビ電話着信画面】 → 「いいえ」

代替画像とカメラからの映像を切り替えるとき

通話中に 

■押すたびに切り替わります。

### テレビ電話をかける

1 電話番号をダイヤル 

2 「テレビ電話をかける」 



●相手がテレビ電話を受けると、相手の画像が表示されます。

3  → 通話終了



## 楽ともボタンで電話をかける

楽ともボタンを使うと、簡単に電話がかけられます。

- あらかじめ自宅やよく連絡を取る相手を、楽ともボタンに登録しておいてください。
- 楽ともボタンは、他の機能動作中でも利用することができます。
- 海外から楽ともボタンを利用して発信すると、自動的に日本の国番号が付加されます。

### 自宅に電話をかける

① 

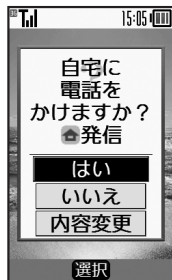

② 

- 発信されます。

③  ➔ 通話終了

### 楽ともボタンで電話をかける

①に登録されている相手に音声電話をかける方法を例に説明します。

① ①





楽ともリンク画面

② 「電話する」 ➔ 

- 発信されます。

③  ➔ 通話終了

テレビ電話をかけるとき



【楽ともリンク画面】 ➔ 「テレビ電話をかける」 ➔ 

- テレビ視聴中は、利用できません。

相手との通話履歴を確認するとき

【楽ともリンク画面】「通話の履歴」 ➔ 

メモを確認／編集するとき

【楽ともリンク画面】 ➔ メモ確認／編集 ➔ 



## 短縮ダイヤルで電話をかける

電話帳に登録している相手に、より早く電話をかけられるようにします。

### 短縮ダイヤルに登録する

●短縮ダイヤルの①～③に登録すると、楽ともボタンの①～③に自動的に登録されます。

① OK → 「電話機能」 → OK

② 「短縮ダイヤルを使って電話する」 → OK

③ 番号選択 → OK

●「<未登録>」の番号を選んでください。

④ 電話帳選択 → OK  
→ 電話番号選択 → OK

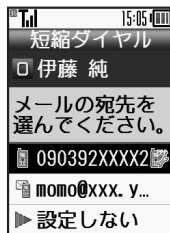

●短縮メールの設定画面が表示されます。このあと、メールアドレスを選びOKを押すと、簡単にメールを作成できる相手として登録することができます。このとき、⑤は必要ありません。

⑤ 「設定しない」 → OK

⑥ Y → 登録完了

●続けて他の短縮ダイヤルを登録するときは、③～⑤をくり返します。

イヤホンマイクを使って発信できるようにするとき

●イヤホンマイクを使って発信する相手を、④に登録してください。

短縮ダイヤルを解除するとき

③で番号選択 → 辞書 → 「解除」 / 「全件解除」 → OK → 「はい」 → OK

■全件解除するときは、番号を選ぶ必要はありません。

短縮ダイヤルの操作方法を確認するとき

③で Y

### 短縮ダイヤルで電話をかける

① 登録した相手の番号  
(09～9999)

② 通話

テレビ電話をかけるとき

②で OK → 「短縮テレビ電話」 → OK

イヤホンマイクを使って電話をかけるとき

●待受中に、「プップッ」と音が鳴るまでスイッチを長く押します。電話を切るときも、スイッチを長く押してください。



## 発信履歴や通話時間／通信量を確認する

### 発信履歴を確認する

最近の発信履歴の確認ができます。

- 1 (電話) ➔ 「発信履歴を見る」 / 「着信履歴を見る」 ➔ (OK)



発信履歴画面

- 2 履歴選択 ➔ (OK)

同じ番号に2回以上同じ方法で発信すると

- 最後にかけた発信履歴だけが記憶されます。

他の履歴を確認するとき

- (電話) / (メール)を押すと、発信履歴、着信履歴、すべての履歴が確認できます。

### 通話時間を確認する

直前(前回)や累積の通話時間の目安を確認できます。

- 1 (OK) ➔ 「電話機能」 ➔ (OK) ➔ 「電話の設定をする」 ➔ (OK)
- 2 「通話時間とデータ通信の明細」 ➔ (OK)

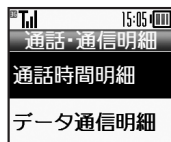

通話・通信明細画面

- 3 「通話時間明細」 ➔ (OK)
- 4 「発信通話時間」 / 「着信通話時間」 ➔ (OK)

通話時間の目安を消去するとき

- 3のあと「リセット」 ➔ (OK) ➔ 「はい」 ➔ (OK)

発信通話時間／着信通話時間を個別に消去するとき

- 4のあと(辞書) ➔ 「はい」 ➔ (OK)

### データ通信量を確認する

メールやインターネットなどの累積データ通信量の目安を確認できます。

- 1 通話・通信明細画面で 「データ通信明細」 ➔ (OK)
- 2 「累積データ通信」 ➔ (OK)

データ通信量の目安を消去するとき

- 2で「リセット」 ➔ (OK) ➔ 「はい」 ➔ (OK)

## 発信先を限定する

電話帳に登録されている相手や、あらかじめ指定した電話番号だけに、電話がかけられるようにすることができます。

### 電話帳を利用して制限する

- 1 OK ➔ 「設定」 ➔ OK
- 2 「セキュリティ設定」 ➔ OK  
➔ 「ケータイの利用制限を設定する」 ➔ OK
- 3 「電話の発信／着信制限の設定」 ➔ OK
- 4 「発信先を限定」 ➔ OK  
➔ 操作暗証番号入力 ➔ OK



- 5 「電話帳に限定」 ➔ OK  
➔ 「する」 ➔ OK

「電話帳に限定」を「する」にすると  
 ●電話帳新規登録／編集時に、操作暗証番号の入力が必要となります。

### 電話番号指定を設定する

#### 電話番号を指定する

- 1 発信先限定画面で  
「電話番号指定」 ➔ OK

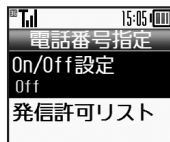

電話番号指定画面

- 2 「発信許可リスト」 ➔ OK
- 3 「<未登録>」 ➔ OK
- 4 電話番号入力 ➔ OK  
 ●複数の電話番号を指定するときは、③～④をくり返します。

#### 電話番号指定を有効にする

- 1 電話番号指定画面で  
「On/Off設定」 ➔ OK
- 2 「On」 ➔ OK



## 着信を拒否する

あらかじめ指定した電話番号からの着信、電話帳に登録されていない相手や電話番号非通知の着信などを拒否することができます。

### 指定した電話番号からの着信を拒否する

#### 電話番号を指定する

- ① **OK** → 「設定」 → **OK**
- ② 「セキュリティ設定」 → **OK**  
→ 「ケータイの利用制限を設定する」 → **OK**
- ③ 「電話の発信／着信制限の設定」  
→ **OK**
- ④ 「着信拒否の設定」 → **OK**

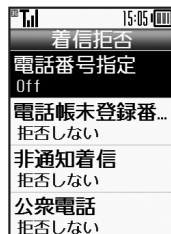

着信拒否画面

### ⑤ 「電話番号指定」 → **OK**

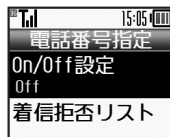

電話番号指定画面

### ⑥ 「着信拒否リスト」 → **OK**

### ⑦ 番号選択 → **OK**

●「<未登録>」の番号を選んでください。

### ⑧ 電話番号入力 → **OK**

●複数の電話番号を指定するときは、⑦～⑧をくり返します。

#### 電話番号指定を有効にする

- ① 電話番号指定画面で「On/Off設定」 → **OK**
- ② 「On」 → **OK**

### 電話帳未登録の相手からの着信を拒否する

- ① 着信拒否画面で「電話帳未登録番号」 → **OK**
- ② 「拒否する」 → **OK**

電話帳に「P (ポーズ)」が含まれているとき

●「P (ポーズ)」より前の電話番号が一致していても、着信は拒否されます。

### その他の着信を拒否する

非通知での着信、公衆電話や通知不可電話からの着信を拒否することができます。

- ① 着信拒否画面で「非通知着信」／「公衆電話」／「通知不可」 → **OK**
- ② 「拒否する」 → **OK**

## オプションサービスを利用する

次のサービスが利用できます。

- 転送電話サービス（「テレビ電話」を除く）と留守番電話サービスを同時に設定することはできません。

転送電話サービス	圏外時や電話に出られないとき、あらかじめ指定した電話番号へ転送します。
留守番電話サービス	圏外時や電話に出られないとき、留守番電話センターで伝言をお預かりします。
割込通話サービス※	通話中にかかってきた電話を受けたり、他の相手へ電話をかけられます。
グループ通話サービス※	複数の相手と同時に通話できます。
発信者番号通知サービス	お客様の電話番号を相手に通知したり、通知しないようにします。
発着信規制サービス	電話発着信を状況に合わせて制限できます。

※別途お申し込みが必要です。

### 転送電話サービスを開始する

電話帳に登録している電話番号に、「呼出あり」で転送する方法を例に説明します。

- 「1」、「00」、「0120」、「0990」から始まる電話番号は、転送先として登録できません。

- 1 OK → 「電話機能」 → OK  
→ 「電話の設定をする」 → OK
- 2 「留守番・転送電話の設定」  
→ OK

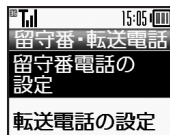

留守番・転送電話画面

- 3 「転送電話の設定」 → OK
- 4 通話の種類選択 → OK
- 5 「呼出あり」 → OK
- 6 「電話帳」 → OK  
→ 電話帳選択 → OK

### 7 電話番号選択 → OK

- 電話帳に電話番号が1件だけ登録されているとき、7は必要ありません。

### 8 OK

### 9 呼出時間選択 → OK

着信音を鳴らさずに電話を転送するとき  
5で「呼出なし」 → OK → 6~8  
転送先の電話番号を入力するとき  
6で「電話番号入力」 → OK → 転送先電話番号入力 → OK → 呼出時間選択 → OK

**留守番電話サービスを利用する**

「呼出あり」で留守番電話を利用する方法を例に説明します。

- ① 留守番・転送電話画面で「留守番電話の設定」➡
- ② 「設定」➡➡「呼出あり」➡➡呼出時間選択➡

着信音を鳴らさずに留守番電話センターで応答するとき

- ②で「設定」➡➡「呼出なし」➡

**着信お知らせ機能について**

電源を切っているときや圏外にいるときの着信を留守番電話センターで記憶し、電波の届く状態になったときにお知らせを表示します。

●留守番電話サービスを開始しているときだけ有効となります。

- ① ➡「設定」➡➡「着信お知らせ機能」➡
- ② 「着信お知らせ機能の設定」➡➡
  - 以降は、アナウンスに従って操作してください。

**伝言を再生する**

- ① ➡「留守番電話を聞く」➡
- ② 「センターの留守録を聞く」➡
  - 以降は、アナウンスに従って操作してください。

**転送電話/留守番電話を停止する**

- ① 留守番・転送電話画面で「留守番/転送電話の機能を停止」➡
- ② 「はい」➡



**共通操作**

●音声電話とテレビ電話に共通の操作を説明しています。

**■着信中の操作（保留、イヤホンマイク）**

かかってきた電話を保留にしたい	着信中に(Ⓜ) ●このあと電話に出るときは、(Ⓜ)を押します。
イヤホンマイクで電話を受けたい	着信中にイヤホンマイクのスイッチ(長く) ●通話を終了するときは、再度イヤホンマイクのスイッチを長く押します。

**■発信時の操作（非通知設定）**

電話番号の非通知／通知を設定したい	電話番号入力後に(辞書) → 「番号非通知で発信」 / 「番号通知で発信」 → (OK)
-------------------	--

**■通話中の操作（電話帳確認）**

通話中に電話帳を確認したい	通話中に(辞書) → 「電話帳を見る」 → (OK) → 電話帳選択 → (OK) ●通話中画面に戻るときは、(戻る)を2回押します。
---------------	---

**■国際発信**

●発信操作は、音声電話を例に説明しています。

国番号を直接入力して国際電話をかけたい	(*) (✳) (+) 表示 → 国番号入力 → 電話番号入力 (先頭の「0」を除く) → (Ⓜ) ●イタリアの一般電話にかけるときは、電話番号の先頭の「0」を省かずに入力してください。 ●通話中は(✳) (✳)を押しても「+」は入力できません。
---------------------	---

海外での発信時に誘導画面によるアシスト機能を利用したい	<b>[共通操作]</b> 電話番号を市外局番からダイヤル → (Ⓜ) → 下記の操作 ●国番号が付加されているときは、誘導画面は表示されません。 ●このあと(辞書)を押し、「今後はこの機能を使用しない」にチェックを入れておくと、以降は海外発信アシスト機能が「Off」になります。
	<b>滞在国内から日本の一般電話／携帯電話の番号にかける</b> 「日本の番号へ発信」 → (OK) → (Ⓜ)
	<b>滞在国内から他国（日本以外）の一般電話／携帯電話の番号にかける</b> 「その他の国の番号へ発信」 → (OK) → 相手の国選択 → (OK) → (Ⓜ)
海外発信アシスト機能を無効にした	(OK) → 「電話機能」 → (OK) → 「電話の設定をする」 → (OK) → 「国際電話に関する設定」 → (OK) → 「海外発信アシスト機能」 → (OK) → 「Off」 → (OK) ●「Off」にすると、以降海外での発信時には、ダイヤルした番号がそのまま発信されますのでご注意ください。
よく利用する国際コードを設定したい	(OK) → 「電話機能」 → (OK) → 「電話の設定をする」 → (OK) → 「国際電話に関する設定」 → (OK) → 「国際コードの変更」 → (OK) → 国際コード入力 → (OK)



国番号を変更／追加／削除したい	共通操作 <b>OK</b> → 「電話機能」 → <b>OK</b> → 「電話の設定をする」 → <b>OK</b> → 「国際電話に関する設定」 → <b>OK</b> → 「国番号を一覧で表示」 → <b>OK</b> → 下記の操作
国番号を変更する	国名選択 → <b>OK</b> → 「変更」 → <b>OK</b> → 国名入力 → <b>OK</b> → 国番号入力 → <b>OK</b>
国番号を追加する	「<未登録>」 → <b>OK</b> → 国名入力 → <b>OK</b> → 国番号入力 → <b>OK</b>
国番号を削除する	国名選択 → <b>OK</b> → 「削除」 → <b>OK</b> → 「はい」 → <b>OK</b>

### 音声電話

#### ■着信中の操作（拒否）

かかってきた電話を拒否したい	音声電話着信中に <b>辞書</b> → 「着信を拒否する」 → <b>OK</b>
----------------	--

#### ■通話中の操作（消音、保留など）

こちらの声を相手に聞こえないようにしたい	音声電話通話中に <b>Y</b> （押すたびに切替）
スピーカーホーンに切り替えたい	音声電話通話中に <b>OK</b> → 切替メッセージ表示中に <b>OK</b> ●解除するときは、スピーカーホン通話中に <b>OK</b> を押します。

通話を保留したい	音声通話中に <b>辞書</b> → 「電話を保留にする」 → <b>OK</b> ●「割込通話サービス」または「グループ通話サービス」のお申し込みが必要です。 ●解除するときは、保留中に <b>辞書</b> を押したあと、「保留を解除する」を選び <b>OK</b> を押します。
通話中に相手の声を録音したい（音声メモ）	音声通話中に <b>辞書</b> → 「電話を録音する」 → <b>OK</b> → 録音開始 → <b>OK</b> → 録音終了 ●録音した音声メモは、簡易留守録の要件と同様の操作で再生できます。
通話中にメールを確認したい	音声通話中に <b>辞書</b> → 「メールを送る・見る」 → <b>OK</b> → メールの種類選択 → <b>OK</b> → フォルダ選択 → <b>OK</b> → メール選択 → <b>OK</b> ●通話中画面に戻るときは、 <b>戻る</b> を3回押しします。
通話中にメールを作成したい	音声通話中に <b>辞書</b> → 「メールを送る・見る」 → <b>OK</b> → 「メールを送る」 / 「SMSを送る」 → <b>OK</b> → メール作成 → <b>OK</b> ●SMSのときは、メール作成後 <b>Y</b> を押すと、送信されます。
通話中に自分の情報を確認したい	音声通話中に <b>辞書</b> → 「自分の情報を見る」 → <b>OK</b> → 項目選択 → <b>OK</b> ●通話中画面に戻るときは、 <b>戻る</b> を2回押しします。
通話中に電話帳を参照してトーン番号を送りたい	音声通話中に <b>辞書</b> → 「電話帳を見る」 → <b>OK</b> → 電話帳選択 → <b>辞書</b> → 「ブッシュトーン送信」 → <b>OK</b> → 電話番号選択 → <b>OK</b> ●通話中画面に戻るときは、 <b>Y</b> を押します。





## ■イヤホンマイク使用時の設定

イヤホンマイク使用時の着信に自動で応答したい	<p>[共通操作] <b>[OK]</b> → 「電話機能」 → <b>[OK]</b> → 「電話の設定をする」 → <b>[OK]</b> → 「イヤホン使用時の設定」 → <b>[OK]</b> → 下記の操作</p> <p><b>自動応答を設定する</b>                  「On/Off設定」 → <b>[OK]</b> → 「On」 → <b>[OK]</b></p> <ul style="list-style-type: none"> <li>「On」にすると、応答時に通話開始音が鳴ります。(マナーモード設定中も鳴ります。)ご利用後は「Off」にすることをおすすめします。</li> </ul> <p><b>応答までの時間を変更する</b>                  「応答時間」 → <b>[OK]</b> → 秒数入力 → <b>[OK]</b></p>
------------------------	---

## テレビ電話

### ■着信中の操作 (拒否)

かかってきた電話を拒否したい	テレビ電話着信中に <b>[Y7]</b>
----------------	-----------------------

### ■通話中の操作 (消音、明るさ調整など)

こちらの声を相手に聞こえないようにしたい	テレビ電話通話中に <b>[辞書]</b> → 「消音」 → <b>[OK]</b> ●解除するときは、同様の操作で「消音オフ」を選びます。
スピーカーホンを解除したい	テレビ電話通話中に <b>[OK]</b> → 切替メッセージ表示中に <b>[OK]</b>
送信画像の明るさを調整したい	テレビ電話通話中に <b>[辞書]</b> → 「明るさ調整」 → <b>[OK]</b> → 明るさ選択 → <b>[OK]</b> ●カメラからの映像送信時だけ有効です。
トーン信号を送らない	テレビ電話通話中に <b>[辞書]</b> → 「トーン送出Off」 → <b>[OK]</b>

## 発着信履歴

履歴を利用して電話をかけたい	<p><b>発信した相手に再発信する</b>                  [電話] → 「発信履歴を見る」 → <b>[OK]</b> → 履歴選択 → <b>[OK]</b></p> <ul style="list-style-type: none"> <li>テレビ電話をかけるときは、<b>[電話]</b>の代わりに <b>[辞書]</b> を押したあと、「テレビ電話をかける」を選び、<b>[OK]</b>を押します。</li> </ul> <p><b>以前かけてきた相手に発信する</b>                  [電話] → 「着信履歴を見る」 → <b>[OK]</b> → 履歴選択 → <b>[OK]</b></p> <ul style="list-style-type: none"> <li>テレビ電話をかけるときは、<b>[電話]</b>の代わりに <b>[辞書]</b> を押したあと、「テレビ電話をかける」を選び、<b>[OK]</b>を押します。</li> </ul>
履歴を利用してメールを作成したい	[電話] → 「発信履歴を見る」 / 「着信履歴を見る」 → <b>[OK]</b> → 履歴選択 → <b>[辞書]</b> → 「メールを送る」 → <b>[OK]</b> → 「S!メール」 / 「SMS」 → <b>[OK]</b> → メール作成 → <b>[OK]</b> ●SMSのときは、メール作成後 <b>[Y7]</b> を押すと、送信されます。
履歴を利用して電話帳に登録したい	[電話] → 「発信履歴を見る」 / 「着信履歴を見る」 → <b>[OK]</b> → 履歴選択 → <b>[辞書]</b> → 「電話帳に登録する」 → <b>[OK]</b> → 「新規登録」 → <b>[OK]</b> → 必要項目入力 → 「内容確認して登録する」 → <b>[OK]</b> → <b>[OK]</b> ●「追加登録」を選ぶと、既存の電話帳に追加できます。



履歴を利用して電話帳を表示したい	<p>☎「発信履歴を見る」／「着信履歴を見る」⇒OK⇒履歴選択⇒(辞書)⇒「電話帳表示」⇒OK</p> <p>●電話帳に登録されている番号のときだけ利用できます。</p>
履歴を削除したい	<p><b>1件削除する</b></p> <p>☎「発信履歴を見る」／「着信履歴を見る」⇒OK⇒履歴選択⇒(辞書)⇒「この履歴を削除」⇒OK⇒「はい」⇒OK</p> <p><b>すべて削除する</b></p> <p>☎「発信履歴を見る」／「着信履歴を見る」⇒OK⇒(辞書)⇒「すべての履歴を削除」⇒OK⇒「はい」⇒OK</p>

### 発信先限定

発信先許可電話番号を電話帳などから登録したい	<p>[共通操作] OK⇒「設定」⇒OK⇒「セキュリティ設定」⇒OK⇒「ケータイの利用制限を設定する」⇒OK⇒「電話の発信／着信制限の設定」⇒OK⇒「発信先を限定」⇒OK⇒操作作用暗証番号入力⇒OK⇒「電話番号指定」⇒OK⇒「発信許可リスト」⇒OK⇒「&lt;未登録&gt;」⇒(辞書)⇒下記の操作</p> <p><b>電話帳から登録する</b></p> <p>「電話帳参照」⇒OK⇒電話帳選択⇒OK⇒電話番号選択⇒OK</p> <p><b>通話履歴から登録する</b></p> <p>「通話履歴参照」⇒OK⇒履歴選択⇒OK</p>
------------------------	--

発信許可リストを編集／削除したい	<p>[共通操作] OK⇒「設定」⇒OK⇒「セキュリティ設定」⇒OK⇒「ケータイの利用制限を設定する」⇒OK⇒「電話の発信／着信制限の設定」⇒OK⇒「発信先を限定」⇒OK⇒操作作用暗証番号入力⇒OK⇒「電話番号指定」⇒OK⇒「発信許可リスト」⇒OK⇒下記の操作</p> <p><b>電話番号を編集する</b></p> <p>電話番号／名前選択⇒OK⇒電話番号編集⇒OK</p> <p><b>電話番号を削除する</b></p> <p>電話番号／名前選択⇒(辞書)⇒「削除」⇒OK⇒「はい」⇒OK</p>
------------------	--

### 着信拒否

着信拒否電話番号を電話帳などから登録したい	<p>[共通操作] OK⇒「設定」⇒OK⇒「セキュリティ設定」⇒OK⇒「ケータイの利用制限を設定する」⇒OK⇒「電話の発信／着信制限の設定」⇒OK⇒「着信拒否の設定」⇒OK⇒「電話番号指定」⇒OK⇒「着信拒否リスト」⇒OK⇒「&lt;未登録&gt;」⇒(辞書)⇒下記の操作</p> <p><b>電話帳から登録する</b></p> <p>「電話帳参照」⇒OK⇒電話帳選択⇒OK⇒電話番号選択⇒OK</p> <p><b>通話履歴から登録する</b></p> <p>「通話履歴参照」⇒OK⇒履歴選択⇒OK</p>
-----------------------	---



<p>着信拒否リストを編集／削除したい</p>	<p>[共通操作] <b>[OK]</b> ➔ 「設定」 ➔ <b>[OK]</b> ➔ 「セキュリティ設定」 ➔ <b>[OK]</b> ➔ 「ケータイの利用制限を設定する」 ➔ <b>[OK]</b> ➔ 「電話の発信／着信制限の設定」 ➔ <b>[OK]</b> ➔ 「着信拒否の設定」 ➔ <b>[OK]</b> ➔ 「電話番号指定」 ➔ <b>[OK]</b> ➔ 「着信拒否リスト」 ➔ <b>[OK]</b> ➔ 下記の操作</p> <p><b>電話番号を編集する</b> 電話番号／名前選択 ➔ <b>[OK]</b> ➔ 電話番号編集 ➔ <b>[OK]</b></p> <p><b>電話番号を削除する</b> 電話番号／名前選択 ➔ <b>[辞書]</b> ➔ 「削除」 ➔ <b>[OK]</b> ➔ 「はい」 ➔ <b>[OK]</b></p>
<p>着信拒否している相手からの着信を履歴に記録しない</p>	<p><b>[OK]</b> ➔ 「設定」 ➔ <b>[OK]</b> ➔ 「セキュリティ設定」 ➔ <b>[OK]</b> ➔ 「ケータイの利用制限を設定する」 ➔ <b>[OK]</b> ➔ 「電話の発信／着信制限の設定」 ➔ <b>[OK]</b> ➔ 「着信拒否の設定」 ➔ <b>[OK]</b> ➔ 「通話履歴への記録」 ➔ <b>[OK]</b> ➔ 「記録しない」 ➔ <b>[OK]</b></p>

## オプションサービス

### ■オプションサービス全般

<p>オプションサービスの設定状況を確認したい</p>	<p><b>[OK]</b> ➔ 「電話機能」 ➔ <b>[OK]</b> ➔ 「電話の設定をする」 ➔ <b>[OK]</b> ➔ サービス選択 ➔ <b>[OK]</b> ➔ 「設定の確認」 ➔ <b>[OK]</b></p> <p>●「留守番・転送電話の設定」、「発信者番号の通知を設定」、「割込通話サービスの設定」で確認できます。</p>
-----------------------------	---

### ■割込通話サービス（別途お申し込み必要）

<p>割込通話サービスを設定したい</p>	<p><b>[OK]</b> ➔ 「電話機能」 ➔ <b>[OK]</b> ➔ 「電話の設定をする」 ➔ <b>[OK]</b> ➔ 「割込通話サービスの設定」 ➔ <b>[OK]</b> ➔ 「利用する」 ➔ <b>[OK]</b></p>
<p>通話中にかかってきた電話を受けたい</p>	<p>音声電話通話中に割り込み着信音が聞こえたら ➔ <b>[③]</b></p> <ul style="list-style-type: none"> <li>●以降 <b>[③]</b> を押すたびに、通話相手を切り替えられます。</li> <li>●<b>[③]</b> を押すと通話中の電話は切れ、保留にしていた相手と通話が始められます。</li> </ul>

### ■グループ通話サービス（別途お申し込み必要）

<p>通話中の電話を保留にして別の相手に電話をかけたい</p>	<p>音声電話通話中に電話番号入力 ➔ <b>[③]</b></p>
<p>相手を切り替えながら通話したい</p>	<p>音声電話通話中に <b>[③]</b></p> <ul style="list-style-type: none"> <li>●以降 <b>[③]</b> を押すたびに、通話相手を切り替えられます。</li> </ul>
<p>複数の相手と同時に通話したい</p>	<p>切替通話中に <b>[辞書]</b> ➔ 「グループ通話」 ➔ <b>[OK]</b> ➔ 「全員と電話する」 ➔ <b>[OK]</b></p>
<p>通話相手（1人）以外を保留にしたい</p>	<p>グループ通話中に相手の電話番号／名前選択 ➔ <b>[OK]</b> ➔ 「一人だけと電話する」 ➔ <b>[OK]</b></p>



### ■発信規制サービス

●転送電話サービスまたは留守番電話サービスを利用しているときは、「全発信規制」および「全着信規制」を設定しても、音声電話やテレビ電話の発信・着信が規制されることがあります。(転送電話サービスまたは留守番電話サービスの設定が優先されます。)

発信を規制／解除したい	<p>[共通操作] <b>OK</b> ➔ 「設定」 ➔ <b>OK</b> ➔ 「セキュリティ設定」 ➔ <b>OK</b> ➔ 「ケータイの利用制限を設定する」 ➔ <b>OK</b> ➔ 「電話の発信／着信制限の設定」 ➔ <b>OK</b> ➔ 「電話発信の規制」 ➔ <b>OK</b> ➔ 下記の操作</p>
	<p><b>発信規制を設定する</b>                  規制項目選択 ➔ <b>OK</b> ➔ 「規制する」 ➔ <b>OK</b> ➔ 交換機用暗証番号入力 ➔ <b>OK</b>                  ●SMSの発信も規制されます。                  ●発信規制の項目は、次のとおりです。                  ■全発信規制：緊急通報を除くすべての発信を規制                  ■国際発信全規制：滞在国外への国際電話の発信を規制                  ■国際発信規制：滞在国内と日本以外への国際電話の発信を規制</p>
	<p><b>設定を確認する</b>                  規制項目選択 ➔ <b>OK</b> ➔ 「設定の確認」 ➔ <b>OK</b></p>
	<p><b>発信規制を全解除する</b>                  「全発信規制停止」 ➔ <b>OK</b> ➔ 交換機用暗証番号入力 ➔ <b>OK</b></p>

着信を規制／解除したい	<p>[共通操作] <b>OK</b> ➔ 「設定」 ➔ <b>OK</b> ➔ 「セキュリティ設定」 ➔ <b>OK</b> ➔ 「ケータイの利用制限を設定する」 ➔ <b>OK</b> ➔ 「電話の発信／着信制限の設定」 ➔ <b>OK</b> ➔ 「電話着信の規制」 ➔ <b>OK</b> ➔ 下記の操作</p>
	<p><b>着信規制を設定する</b>                  規制項目選択 ➔ <b>OK</b> ➔ 「規制する」 ➔ <b>OK</b> ➔ 交換機用暗証番号入力 ➔ <b>OK</b>                  ●SMSの着信も規制されます。                  ●着信規制の項目は、次のとおりです。                  ■全着信規制：すべての着信を規制                  ■国際着信規制：日本以外での着信を規制</p>
	<p><b>設定を確認する</b>                  規制項目選択 ➔ <b>OK</b> ➔ 「設定の確認」 ➔ <b>OK</b></p>
	<p><b>着信規制を全解除する</b>                  「全着信規制停止」 ➔ <b>OK</b> ➔ 交換機用暗証番号入力 ➔ <b>OK</b></p>

### ■発信者番号通知サービス

電話番号の通知／非通知を事前に設定したい	<p><b>OK</b> ➔ 「電話機能」 ➔ <b>OK</b> ➔ 「電話の設定をする」 ➔ <b>OK</b> ➔ 「発信者番号の通知を設定」 ➔ <b>OK</b> ➔ 「通知する」 / 「通知しない」 ➔ <b>OK</b></p>
----------------------	---



## ■着信お知らせ機能

着信音量や着信音を設定したい	<p>[共通操作] <b>OK</b> ➔ 「設定」 ➔ <b>OK</b> ➔ 「着信お知らせ機能」 ➔ <b>OK</b> ➔ 下記の操作</p> <p><b>着信時の音量を設定する</b> 「着信時の音量」 ➔ <b>OK</b> ➔ 音量調節 ➔ <b>OK</b></p> <p><b>着信音を変更する</b> 「着信音の選択」 ➔ <b>OK</b> ➔ 「着信音を選ぶ」 ➔ <b>OK</b> ➔ フォルダ選択 ➔ <b>OK</b> ➔ 着信音選択 ➔ <b>OK</b></p> <p><b>鳴動時間を変更する</b> 「着信音の選択」 ➔ <b>OK</b> ➔ 「鳴動時間を設定する」 ➔ <b>OK</b> ➔ 秒数入力 ➔ <b>OK</b></p> <p><b>再生部分を指定する</b> 「着信音の選択」 ➔ <b>OK</b> ➔ 「再生開始ポイント選択」 ➔ <b>OK</b> ➔ 再生開始部分選択 ➔ <b>OK</b> ●再生部分を指定できるファイルのときだけ操作できます。</p>
着信時の振動を設定したい	<p>[共通操作] <b>OK</b> ➔ 「設定」 ➔ <b>OK</b> ➔ 「着信お知らせ機能」 ➔ <b>OK</b> ➔ 下記の操作</p> <p><b>着信時に振動させる</b> 「着信時の振動」 ➔ <b>OK</b> ➔ 「On/Off設定」 ➔ <b>OK</b> ➔ 「On」 ➔ <b>OK</b></p> <p><b>振動のパターンを変更する</b> 「着信時の振動」 ➔ <b>OK</b> ➔ 「振動パターン」 ➔ <b>OK</b> ➔ パターン選択 ➔ <b>OK</b></p>
着信時にお知らせランプを点灯しない	<p><b>OK</b> ➔ 「設定」 ➔ <b>OK</b> ➔ 「着信お知らせ機能」 ➔ <b>OK</b> ➔ 「着信時のお知らせランプ」 ➔ <b>OK</b> ➔ 「Off」 ➔ <b>OK</b></p>



音声電話／テレビ電話共通

? 短縮ダイヤルで発信できない

- 機能別利用制限で電話帳を使用禁止にしていますか。このときは短縮ダイヤルで発信できません。

? 電話がかけられない

- キー操作ロックが設定されていますか。このときは、キー操作ロックを解除してください。
- 電波停止中ではありませんか。このときは、電波停止を解除してください。

? 電話がつかない

- 相手の電話番号を市外局番からダイヤルしていますか。市外局番など、「0」で始まる相手の電話番号からダイヤルしてください。
- 「圏外」が表示されていませんか。電波の届く場所に移動してかけ直してください。

? 通話しづらい

- 騒音がひどい場所では、正しく通話ができないことがあります。
- スピーカーホン利用時は受話音量を確認してください。受話音量を上げると通話しづらくなることがあります。

? 通話が途切れたり、切れる

- 電波の届きにくい場所ではありませんか。電波状態表示を確認しながら、電波の届く場所に移動してかけ直してください。
- 電池切れになっていませんか。このときは電池パックを充電するか、充電されている予備の電池パックと交換してください。

? 通話中に「ブチッ」と音が入る

- 移動しながら通話していませんか。電波が弱くなって別のエリアに切り替わる時に発生することがあります。故障ではありません。

? 相手の声が聞こえない

- 受話音量が小さくなっていませんか。このときは受話音量を大きくしてください。(P.4-4)

音声電話

? 簡易留守録／音声メモが利用できない

- 録音可能時間が12秒以下のときや、すでに20件録音されているときは利用できません。不要なメッセージを削除してください。

## テレビ電話

### ? テレビ電話通話時、送信映像が乱れる

- 背景に動きがあると、映像がコマ送りになったり乱れたりすることがあります。

### ? テレビ電話通話時、代替画像に切り替わる

- テレビ電話で長時間通話していませんでしたか。テレビ電話通話時、カメラ周辺の温度が高くなると、自動的に代替画像に切り替わります。このときは、しばらくたってからご利用ください。

## 通話時間

### ? 「発信通話時間」や「着信通話時間」が実際の時間と異なる

- 着信中や呼び出し中は、通話時間に含まれません。（保留中は、通話時間に含まれます。）

# MEMO



<b>メール</b> .....	<b>5-2</b>
メールについて.....	5-2
メールアドレスを変更/登録する ...	5-3
<b>メール送信</b> .....	<b>5-4</b>
文章だけを送信する.....	5-4
写真を送信する.....	5-5
いろいろな方法で送信する .....	5-6
SMSを送信する .....	5-7
メールの作成方法を切り替える ....	5-8
楽ともボタンから メールを送信する .....	5-9
<b>メール受信/確認</b> .....	<b>5-10</b>
受信メールを確認/返信する.....	5-10
メールの受信方法を変更する.....	5-12

<b>メール管理/利用</b> .....	<b>5-13</b>
送受信メールを管理/利用する ...	5-13
メールを振り分ける .....	5-15
<b>楽ともリンク</b> .....	<b>5-16</b>
楽ともボタンから メールを確認する.....	5-16
<b>メールグループ</b> .....	<b>5-17</b>
メール同報送信用の グループを登録する .....	5-17
<b>応用操作</b> .....	<b>5-18</b>
<b>こんなときは</b> .....	<b>5-29</b>

# 5

## メール



## メールについて

本機で利用できるメールは、次のようなしくみになっています。

- 詳しくは、「ソフトバンクモバイルホームページ」(P.16-22)を参照してください。

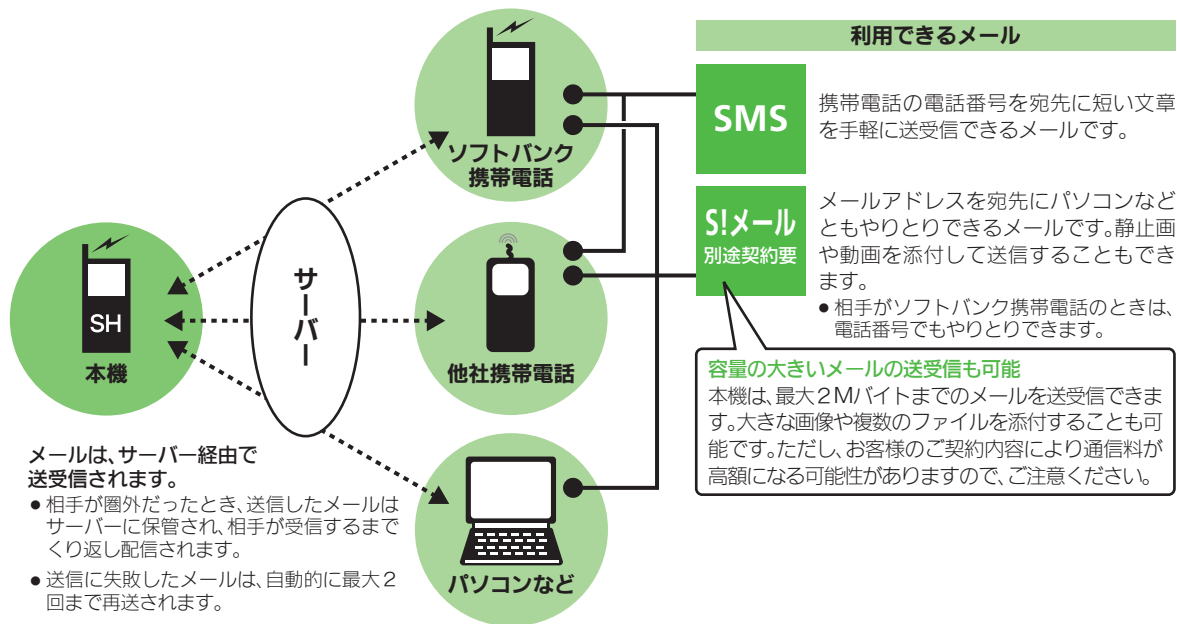

- 受信したメールのサイズ目安が1Mバイト以内のときは、添付ファイルを含む全文が自動的に受信されます。特に海外では、パケット定額サービスの対象外となり、通信料も高額になる可能性がありますので、ご注意ください。(本文の一部を受信して、必要なメールだけを全文受信することもできます。一部を受信したメール本文に、サイズの目安が表示されます。)

## メールアドレスを変更／登録する

本機のメールアドレスは、お買い上げ時にランダムな英数字の組み合わせで設定されています。これをお好きな文字に変更することができます。

- 変更できるのは、「@」よりも前の部分です。
- 詳しくは、「ソフトバンクモバイルホームページ」(P.16-22)を参照してください。

### メールアドレスを変更する

- 1 **OK** ➡ 「メール機能」 ➡ **OK**  
➡ 「メールの各種設定をする」  
➡ **OK**
- 2 「メールアドレスの確認と変更」  
➡ **OK**
  - インターネットに接続されます。以降は、画面の指示に従って操作してください。

### メールアドレスを登録する

メールアドレス変更が完了すると、ソフトバンクから、メールアドレス変更完了通知が本機に届きます。(メールが青く点滅します。)

次の操作を行うと、メールアドレスを自分のアドレスとして登録することができます。(登録しなくても使用できます。)

- 1 点滅中に(メール)



- 2 「Information」 ➡ **OK**

- 3 「はい」 ➡ **OK**



- 4 **Y**



## 文章だけを送信する

電話帳に登録している相手に送る方法を例に説明します。

① **メール** ➔ 「**文章のみ送る**」 ➔ **OK**

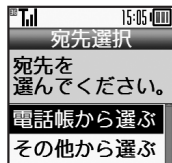

宛先選択画面

② 「**電話帳から選ぶ**」 ➔ **OK**

➔ **電話帳選択** ➔ **OK**

③ **宛先選択** ➔ **OK**

- 電話帳に宛先が1件だけ登録されているとき、③は必要ありません。
- 宛先がメールアドレスのときは、件名や本文に半角カタカナを使用すると、受信側で正しく表示されないことがありますので、ご注意ください。

④ **件名入力** ➔ **OK**

⑤ **本文入力** ➔ **OK**

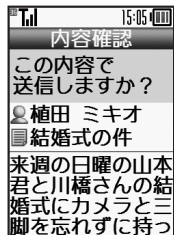

内容確認画面

⑥ **OK** ➔ **送信開始**

- 送信中に **Y** を押すと、中止できます。

メール作成中に着信があると

- 着信を受けても作成中のメールは消去されません。通話などを終えると、作成を継続できます。

パーソナル予測切替について

- 宛先を電話帳から選択したときは、宛先によって、本文入力時の文字の変換候補内容が切り替わります。

自動でメールを装飾するとき

**G**のあと **辞書** ➔ **Y** (次候補) / **辞書**

(前候補) ➔ **OK** ➔ **G**

内容を修正するとき

**G**のあと **Y** ➔ 修正項目選択 ➔ **OK**

➔ 修正完了 ➔ **OK** ➔ **G**

絵文字について

- 他社共通絵文字と全絵文字を切り替えるときは、文字入力画面で次の操作を行います。

**辞書** ➔ 「**メール作成の設定**」 ➔ **OK**

➔ 「**絵文字の切替え**」 ➔ **OK** ➔ **表示**

する絵文字選択 ➔ **OK**

- 他社携帯電話で見ると、形状が異なることがあります。



## 写真を送信する

保存してある画像を添付して送信する方法を例に説明します。

- 相手機種によっては、受信できないことがあります。
- 宛先、件名、本文の入力方法は、「文章だけを送信する」(P.5-4)と同様です。

1 → 「写真を送る」 →

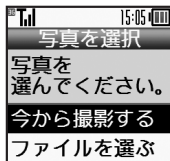

2 「ファイルを選ぶ」 →   
→ 画像選択 →

3 宛先/件名/本文入力

4 → 送信開始

- 送信中に を押すと、中止できます。

画像を撮影して添付するとき

2で「今から撮影する」 → → 被写体を画面に表示 → → → 3以降

### 画像の自動縮小について

画像添付時、ファイルサイズによっては、画像が自動的に縮小されます。お買い上げ時には、約400~500Kバイトとなるように設定されています。

- 自動縮小サイズは、変更することができます。(P.5-19)

相手が2Mバイトまでのメールを受信できないとき

- メールが途中でカットされたり、ファイルが添付されないことがあります。



## いろいろな方法で送信する

- 宛先、件名、本文の入力方法は、「文章だけを送信する」(P.5-4)と同様です。

### 録音した音声を送る

保存してある音声データを添付して送信する方法を例に説明します。

- 相手機種によっては、受信できないことがあります。

- 1 **メール** ➔ 「音声を送る」 ➔ **OK**
- 2 「ファイルを選ぶ」 ➔ **OK**  
➔ 音声データ選択 ➔ **OK**
- 3 宛先/件名/本文入力
- 4 **OK** ➔ 送信開始

音声を録音して添付するとき

- 2で「今から録音する」 ➔ **OK** ➔ **OK**  
➔ 録音開始 ➔ **OK** ➔ 録音終了 ➔ 「添付」 ➔ **OK** ➔ 保存先選択 ➔ **OK** ➔ 3以降

### 定型文を利用する

- 1 **OK** ➔ 「メール機能」 ➔ **OK**
- 2 「メールを送る」 ➔ **OK**
- 3 「いろいろなメールを送る」 ➔ **OK**

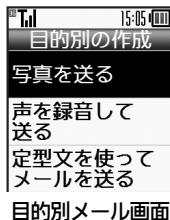

目的別メール画面

- 4 「定型文を使ってメールを送る」 ➔ **OK**
- 5 定型文選択 ➔ **OK**
- 6 宛先/件名/本文入力
- 7 **OK** ➔ 送信開始

### 絵はがき風メールを送信する

- 1 目的別メール画面で「絵はがき風のメールを送る」 ➔ **OK**
- 2 利用する絵柄選択 ➔ **OK**
- 3 宛先/件名/本文入力
- 4 **OK** ➔ 送信開始

表示を確認するとき

- 本文入力中に **辞書** ➔ 「確認表示」 ➔ **OK**



## SMSを送信する

電話帳に登録している相手にSMSを送る方法を例に説明します。

1 → 「SMSを送る」 →



SMS作成画面

2 宛先入力欄選択 →

3 「電話帳から選ぶ」 →

4 電話帳選択 →

5 宛先選択 →

- 電話帳に宛先が1件だけ登録されているとき、は必要ありません。

6 本文入力欄選択 →

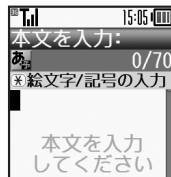

本文入力画面

7 本文入力 →



SMS送信画面

8 → 送信開始

メール作成中に着信があると

- 着信を受けても作成中のメールは消去されません。通話などを終わると、作成を継続できます。

パーソナル予測切替について

- 宛先を電話帳から選択したときは、宛先によって、本文入力時の文字の変換候補内容が切り替わります。

S!メールに変換するとき

- ⑦のあと → 「S!メールに変換」 → → 「はい」 → → 件名入力 → → 本文入力 → →

本文入力中に送信可能文字数を超えると

- S!メール変換の確認画面が表示されます。変換するときは、「はい」を選びを押します。

自動で絵文字を挿入するとき

- ⑦のあと「楽デコ」 → → (次候補) / (前候補) → →



## メールの作成方法を切り替える

宛先や本文などを自由な順番で入力できる作成方法（通常作成）に切り替えられます。

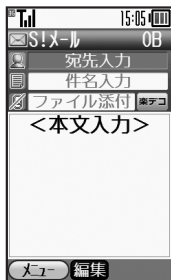

メール作成画面（通常作成）

- メール作成画面（通常作成）でメールを作成すると、フィーリングメールを送信したり、CcやBccで同報したりすることができます。

- ①  ➡ 「メール機能」 ➡
- ② 「メールの各種設定をする」  
➡
- ③ 「S!メールとSMSの設定」  
➡
- ④ 「メールの作り方を变える」  
➡  ➡ 「通常作成」 ➡





## 楽ともボタンからメールを送信する

①に登録されている相手にS!メールを送る方法を例に説明します。

- あらかじめよく連絡を取る相手を、楽ともボタンに登録しておいてください。
- 楽ともボタンは、他の機能動作中でも利用することができます。
- 自宅ボタンからメールを送信することはできません。
- 件名、本文の入力方法は、「文章だけを送信する」(P.5-4)と同様です。

① ①



楽ともリンク画面

② 「メールする」 ➡ OK

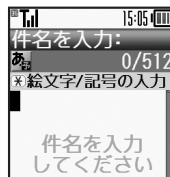

- ソフトバンク携帯電話の電話番号が登録されているときは、このあと「S!メール」を選び、OKを押します。

③ 件名入力 ➡ OK

④ 本文入力 ➡ OK

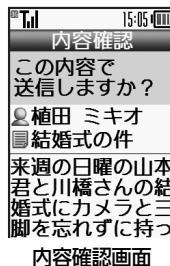

内容確認画面

⑤ OK ➡ 送信開始



## 受信メールを確認/返信する

## 新着メールを確認する

S!メールやSMSは、自動的に受信され、**メール**が青く点滅します。

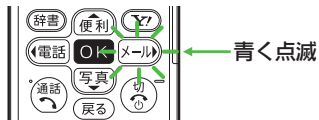

- メールを受信したときや新着メールがあるときは、背面画面の下に「メール」と表示されます。(お知らせランプ)
- ボタンの点滅やお知らせランプは、受信メールの内容を確認すると、消灯します。

## メール受信についてのご注意

- サイズの目安が1M/バイト以内のメール受信時(国内/海外共)は、添付ファイルを含む全文が自動的に受信されます。お客様のご契約内容に応じて所定の料金が発生いたしますので、ご注意ください。
- 海外では通信料が高額になる可能性がありますので、ご注意ください。
- 本文の一部を受信して、必要なメールだけを全文受信するときは、自動受信設定を「Off」に設定してください。

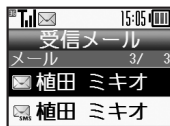
1 点滅中に**メール**

## リスト画面

- 楽ともボタンに登録されている相手のときは、楽ともリンクの送受信履歴画面(比P.5-16)が表示されます。

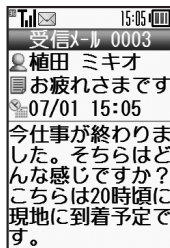
2 **メール選択** → **OK**

## メッセージ画面

## フィーリングメールを受信すると

- あらかじめ設定されている振動、着信音が動作します。

## 画像が添付されていると

- 自動的に画像が表示されます。

## 質問が表示されたとき

質問の答え入力/答え選択 → **OK**

- 質問に正解するとメールを確認できます。

## メールの件名の先頭または本文に特定の絵文字があるとき

- メッセージ画面の背景に、絵文字に対応したアニメーションが表示されます。(アニメビュー表示)

## 続きのあるメールについて

- 自動受信設定が「Off」などの場合、次のときはメールの先頭部分だけが届きます。

- 宛先が複数ある/添付ファイルがあるなど

- サイズの目安が1M/バイトより大きなメールは、自動受信設定にかかわらず、先頭部分だけが届きます。(メール本文に、サイズの目安が表示されます。)



## メール画面の見かた

## リスト画面の見かた

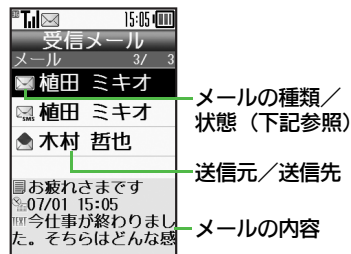

## メールの種類/状態

	未読		メッセージ続きあり
	既読		添付あり
	送信済み		保護
	送信失敗		優先度 (高)
	返信済み		優先度 (低)
	転送済み		USIMカード内SMS
	送信予約		

## メッセージ画面の見かた

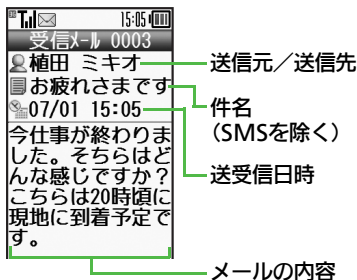

- を押すと前 (リスト画面で1つ上) のメール、を押すと次 (リスト画面で1つ下) のメールが確認できます。

## 文字サイズを変更するとき

【メッセージ画面】▶「文字サイズ」▶▶サイズ選択▶

## メールを返信する

## 1 メッセージ画面で

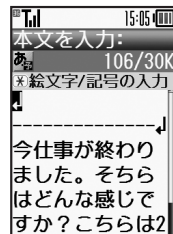

- 元のメールが引用されています。  
(SMS、絵はがき風メールは除く)

## 2 本文入力▶▶

## ▶送信開始

複数の宛先があるメールに返信するとき  
1のあと「差出人へ返信」/「全員へ返信」▶▶2

## メール返信アシスト辞書について

- 本文入力時は、元の受信メールに使われているカタカナや英数字の単語が優先的に変換候補として表示されます。



## メールの受信方法を変更する

メールを手動で受信する(メールの先頭部分だけを受信して、添付ファイルなどは受信しない)ようにしたり、メールの種類やメールアドレスなどを指定して自動受信するメールを制限することができます。

### メールを手動で受信する

- 1 **OK** → 「メール機能」 → **OK**  
→ 「メールの各種設定をする」  
→ **OK**
- 2 「S!メールとSMSの設定」  
→ **OK**
- 3 「S!メール受信方法の設定」  
→ **OK**

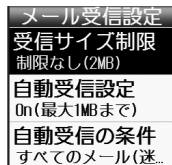

メール受信設定画面

- 4 「自動受信設定」 → **OK**
- 5 「Off」 → **OK**

サイズの目安が300Kバイト以内のメールだけ自動受信するとき

5で「On(最大300KBまで)」 → **OK**

### 自動受信するメールを指定する

■ メールの種類で指定する

- 1 メール受信設定画面で  
「自動受信の条件」 → **OK**
- 2 「指定したメール」 → **辞書**

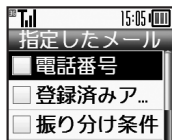

自動受信メール指定画面

- 3 **メールの種類選択**  
→ **OK** (  /  ) → **Y7**

■ メールアドレスで指定する

メールアドレスまたはメールアドレスの一部(@よりあとの部分)を指定して自動受信することができます。

- 1 自動受信メール指定画面で  
「個別アドレス」 → **辞書**
- 2 番号選択 → **OK**
- 3 宛先選択方法選択 → **OK**  
→ 宛先選択/入力 → **OK**
  - 複数のメールアドレスを指定するときは、2~3をくり返します。
- 4 **Y7**
- 5 **OK** (  ) → **Y7**

メールアドレスの一部(@よりあとの部分)を指定するとき(例:直接入力)

【自動受信メール指定画面】「ドメイン指定受信」 → **辞書** → 番号選択 → **OK** → 「その他から選ぶ」 → **OK** → 「直接入力」 → **OK** → 文字列入力 → **OK** → **Y7** → 5



## 送受信メールを管理/利用する

便利 メール管理/利用 : P.5-24

## 送受信メールの管理方法について

これまで送受信したり、保存したメールは、次の場所で管理されています。

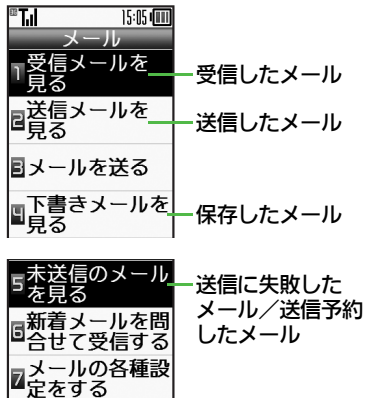

## メールの自動削除について

●受信メールおよび送信メールは、空き容量が不足すると、古いものから順に自動的に削除されます。削除したくないメールは、保護しておくことができます。

## メールの操作方法を確認するとき

●メールのフォルダ画面やリスト画面、メッセージ画面で次の操作を行います。

**辞書** ➡ 「ヘルプ」 ➡ **OK**

## 送信に失敗したメールがあるとき

●メール起動時に確認画面が表示されます。画面の指示に従って操作してください。

## 以前送受信したメールを確認する

1 **メール** ➡ 「受信メールを見る」 / 「送信メールを見る」 ➡ **OK**



フォルダ画面

2 フォルダ選択 ➡ **OK**

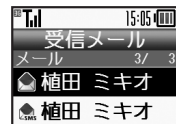

リスト画面

3 メール選択 ➡ **OK**

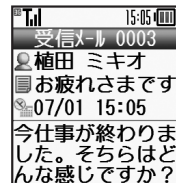

メッセージ画面

5

メール



## メールを保護する

- 1 リスト画面でメール選択  
➡  ➡ 「メール管理」  
➡
- 2 「保護」 ➡

保護を解除するとき

- ➡  で「保護解除」 ➡

## メールを迷惑メールフォルダに移動する

- 1 リスト画面でメール選択  
➡
- 2 「迷惑メール操作」 ➡
- 3 「迷惑メールフォルダへ移動」  
➡

•このあと確認画面が表示されたときは、「はい」または「いいえ」を選びを押します。「はい」を選ぶと、迷惑メール振り分け設定を行うことができます。画面の指示に従って、操作してください。



## メールを振り分ける

### フォルダに振り分ける

相手のメールアドレスや、件名またはSMS本文内の文字によって、自動的にメールをフォルダに振り分けることができます。

- 1 **メール** → 「受信メールを見る」 / 「送信メールを見る」 → **OK**
- 2 **フォルダ選択** → **辞書**
- 3 「メール振り分け設定」 → **OK**  
→ **登録場所選択** → **OK**

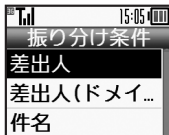

- 4 「差出人」(送信メールのときは「宛先」) → **OK**
- 5 **宛先選択方法選択** → **OK**  
→ **宛先選択/入力** → **OK**
- 6 **Y7** → **登録完了**

メールアドレスの一部(@よりあとの部分)で振り分けるとき(例:直接入力)

4で「差出人(ドメイン指定)」(送信メールのときは「宛先(ドメイン指定)」) → **OK** → 「その他から選ぶ」 → **OK** → 「直接入力」 → **OK** → 文字列入力 → **OK** → 6  
件名やSMS本文内の文字で振り分けるとき

4で「件名」 → **OK** → 振り分け対象の文字入力 → **OK** → 6

### 迷惑メールを振り分ける

電話帳に登録していない差出人からのメールを、迷惑メールフォルダに振り分ける方法を説明します。

•個別に条件を指定して振り分けることもできます。

- 1 **OK** → 「メール機能」 → **OK**  
→ 「メールの各種設定をする」 → **OK**
- 2 「迷惑メールを振り分ける」 → **OK**

3 「電話帳未登録」 → **OK** (✓)

4 **Y7** → **OK**

例外的に受信するメールを指定するとき  
3のあと「受信許可リスト」 → **辞書**  
→ **登録場所選択** → **OK** → **受信条件選択** → **OK** → **差出人選択/差出人・件名入力** → **OK** → **Y7** → **OK** (✓) → 4



## 楽ともボタンからメールを確認する

楽ともボタンに登録すると、そのあとやりとりしたメールの履歴が一覧で確認できます。

- あらかじめよく連絡を取る相手を、楽ともボタンに登録しておいてください。

### メールのやりとりを確認する

①の楽ともリンク画面から確認する方法を例に説明します。

① ①



楽ともリンク画面

② 「メールの一覧」 ➡ OK

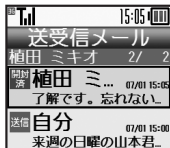

送受信履歴画面

- 登録相手とのやりとりが一覧で表示されます。

③ メール選択 ➡ OK

### 添付画像を表示する

送受信履歴内のメールに添付された画像を表示できます。

① 楽ともリンク画面で (辞書)

➡ 「メールの添付画像を見る」

➡ OK

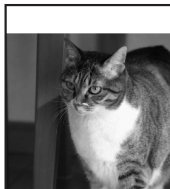

添付画像画面

- 一番新しい画像が表示されます。
- OKを押すと拡大、(辞書) / (戻る) で次の画像を、(戻る) / (電話) で前の画像を表示できます。

画像が添付されているメールを表示するとき

【添付画像画面】 (Y)

- メッセージ画面が表示されます。

ソフトキーなどを表示しないとき

【添付画像画面】 (辞書) ➡ 「ガイド表示切替」 ➡ OK ➡ 「Off」 ➡ OK

### スライドショーを表示する

送受信履歴内のメールに添付された画像を、連続で表示できます。

① 添付画像画面で (辞書)

➡ 「スライドショー」 ➡ OK

- スライドショーが始まります。

② OK ➡ スライドショー停止

速さを変更するとき

①のあと (辞書) ➡ 「スピード設定」 ➡

OK ➡ 速さ選択 ➡ OK ➡ (戻る)

- 「手動送り」にしたときは、次の方法で画像を表示します。

OK / (戻る) (次の画像)

(戻る) (前の画像)

ソフトキーなどを表示しないとき

①のあと (辞書) ➡ 「ガイド表示切替」

➡ OK ➡ 「Off」 ➡ OK ➡ (戻る)

スライドショー表示中のご注意

- スライドショー表示中は、照明が常に点灯します。電池の消耗の原因となりますので、ご利用後は必ず終了してください。





## メール同報送信用のグループを登録する

メールグループを登録すると、複数の相手に同じメールを一括で送信できます。

•あらかじめ、登録する相手を電話帳に登録しておいてください。

1 **OK** ➔ 「メール機能」 ➔ **OK**  
➔ 「メールの各種設定をする」  
➔ **OK**

2 「メールグループの設定」  
➔ **OK**

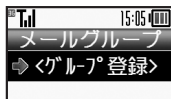

メールグループ登録画面

3 「<グループ登録>」 ➔ **OK**  
➔ グループ名入力 ➔ **OK**

4 グループ選択 ➔ **OK**

5 「<メンバー登録>」 ➔ **OK**  
➔ 電話帳選択 ➔ **OK**



6 電話番号/メールアドレス選択  
➔ **OK**



- 電話帳に電話番号/メールアドレスのどちらか1件だけ登録されているとき、6は必要ありません。
- 続けて他のメンバーを登録するときは、6~6をくり返します。

7 **Y7** ➔ 登録完了



メール作成/送信

●S!メールの作成を例に説明しています。

■宛先

電話帳以外から宛先を指定したい	<p><b>楽ともボタンに登録している宛先を指定する</b> 宛先選択画面で宛先選択 → OK → メール作成 → OK</p> <p><b>その他の選択方法で指定する</b> 宛先選択画面で「その他から選ぶ」 → OK → 宛先選択方法選択 → OK → 宛先選択/入力 → OK → メール作成 → OK</p>
宛先を追加したい	内容確認画面で Y → 「宛先」 → OK → 「宛先追加」 → OK → 宛先選択方法選択 → OK → 宛先選択/入力 → OK → Y → OK
宛先を簡単に指定したい	<p><b>宛先を登録する</b> OK → 「電話機能」 → OK → 「短縮ダイヤルを使って電話する」 → OK → 番号選択 (「&lt;未登録&gt;」) → OK → 電話帳選択 → OK → 「設定しない」 → OK → 電話番号/メールアドレス選択 → OK → Y</p> <p><b>メールを作成する</b> 待受画面で 07* ~ 9.9 (宛先を登録した番号) → 辞書 → メール作成 → OK</p> <ul style="list-style-type: none"> <li>宛先が携帯電話の電話番号のときは、(辞書)を押したあと「S!メール」または「SMS」を選び、OKを押します。</li> <li>SMSのときは、メール作成後 Y を押すと、送信されます。</li> </ul>

宛先を修正/削除したい	<p>[共通操作] 内容確認画面で Y → 「宛先」 → OK → 下記の操作</p> <p><b>宛先を修正する</b> 宛先選択 → OK → 宛先修正 → OK → Y → OK</p> <p><b>宛先を削除する</b> 宛先選択 → 辞書 → Y → OK</p>
短縮ダイヤルの宛先を変更/解除したい	<p>[共通操作] OK → 「電話機能」 → OK → 「短縮ダイヤルを使って電話する」 → OK → 下記の操作</p> <p><b>宛先を変更する</b> 番号選択 → 辞書 → 「変更」 → OK → 「メール宛先アドレス:」 → OK → 新しい宛先選択 → OK → Y</p> <p><b>宛先を解除する</b> 番号選択 → 辞書 → 「解除」 → OK → 「はい」 → OK</p> <p><b>宛先をすべて解除する</b> 辞書 → 「全件解除」 → OK → 「はい」 → OK</p>



### ■送信取消

送信したS!メールを取り消したい	(戻る) → 「送信メールを見る」 → (OK) → フォルダ選択 → (OK) → メール選択 → (辞書) → 「送信済メール取消」 → (OK) → 「はい」 → (OK) ●ソフトバンク携帯電話への送信時だけ有効です。
------------------	--

### ■メール作成サイズ

送信するメールサイズの上限を設定したい	(OK) → 「メール機能」 → (OK) → 「メールの各種設定をする」 → (OK) → 「S!メールとSMSの設定」 → (OK) → 「作成するメールの最大サイズ」 → (OK) → 「300KB」 / 「300KB超添付時確認」 → (OK) ●設定した容量を超えるメールは、自動的に添付画像のサイズを変更して送信します。
---------------------	---

### ■ファイル添付

添付画像が自動で縮小されるとききのサイズを設定したい	(OK) → 「メール機能」 → (OK) → 「メールの各種設定をする」 → (OK) → 「S!メールとSMSの設定」 → (OK) → 「添付する画像の最大サイズ」 → (OK) → 項目選択 → (OK) ●「毎回確認」に設定すると、画像添付時にサイズ選択画面が表示されます。
----------------------------	---

### SMS送信

SMS作成時の文字コードを変更したい	(OK) → 「メール機能」 → (OK) → 「メールの各種設定をする」 → (OK) → 「S!メールとSMSの設定」 → (OK) → 「SMSを作成するときの文字コード」 → (OK) → 文字コード選択 → (OK)
--------------------	---

### 通常作成時の操作

- 通常作成設定時にしかできない設定やかんたん作成とは操作が異なる項目を説明しています。

### ■宛先

電話帳以外から宛先を指定したい	メール作成画面（通常作成）で宛先入力欄選択 → (OK) → 宛先選択方法選択 → (OK) → 宛先選択/入力 → (OK)
宛先を追加したい	メール作成画面（通常作成）で宛先入力欄選択 → (OK) → 「宛先追加」 → (OK) → 宛先選択方法選択 → (OK) → 宛先選択/入力 → (OK) → (Y)
宛先タイプ (To/Cc/Bcc) を変更したい	メール作成画面（通常作成）で宛先入力欄選択 → (OK) → 宛先選択 → (辞書) → 宛先タイプ選択 → (OK) → (Y) ●「Cc」、「Bcc」に設定した相手には、メールのコピーが送信されます。「Bcc」に設定した相手の宛先は、他の送信先には表示されません。
宛先を修正/削除したい	[共通操作] メール作成画面（通常作成）で宛先入力欄選択 → (OK) → 下記の操作 宛先を修正する 宛先選択 → (OK) → 宛先修正 → (OK) → (Y) 宛先を削除する 宛先選択 → (辞書) → 「削除」 → (OK) → (Y) 宛先をすべて削除する 宛先選択 → (辞書) → 「全件削除」 → (OK) → 「はい」 → (OK) → (Y)



■作成後の操作

送信せずに保存したい	通常作成でメール作成後(辞書) → 「下書きへ保存」 → <b>OK</b>
予約して自動で送信したい	<b>共通操作</b> 通常作成でメール作成後(辞書) → 「送信予約」 → <b>OK</b> → 下記の操作 <b>圏内に入ったら自動で送信する</b> 「圏内時に送信」 → <b>OK</b> → 「はい」 → <b>OK</b> <b>指定した日時(30日以内)に送信する</b> 「日時指定」 → <b>OK</b> → 日時入力 → <b>OK</b> → 「はい」 → <b>OK</b>
作成したメールを送信前に確認したい	通常作成でメール作成後(辞書) → 「確認表示」 → <b>OK</b>
作成したメールをSMSに変換したい	通常作成でメール作成後(辞書) → 「SMSに変換」 → <b>OK</b> → 「はい」 → <b>OK</b>
フィーリングメールを送信したい	通常作成でメール作成後(辞書) → 「フィーリング設定」 → <b>OK</b> → 感情のジャンル選択 → <b>OK</b> → 感情選択 → <b>OK</b> → <b>Y</b> ●フィーリングメールを解除するときは、件名の絵文字を削除します。

■送信詳細

送信するS!メールのサイズを制限したい	メール作成画面(通常作成)で(辞書) → 「送信詳細」 → <b>OK</b> → 「メール作成サイズ」 → <b>OK</b> → 「300KB」 → <b>OK</b>
未受信メール転送時に未受信部分を削除したい	メール作成画面(通常作成)で(辞書) → 「送信詳細」 → <b>OK</b> → 「未受信メール転送時」 → <b>OK</b> → 「転送後削除」 → <b>OK</b>

■ファイル添付

添付画像のサイズを変更したい	通常作成でファイル添付後ファイル選択(辞書) → 「画像リサイズ」 → <b>OK</b> → サイズ選択 → <b>OK</b> ●画像によっては、利用できないことがあります。
受信側で自動的にメッセージを表示してファイルを再生したい	通常作成でファイル添付後ファイル選択(辞書) → 「添付再生優先」 → <b>OK</b> → 「On/Off設定」 → <b>OK</b> → 「On」 → <b>OK</b> → 「メッセージ入力」 → <b>OK</b> → メッセージ入力 → <b>OK</b> → <b>戻る</b> → <b>Y</b>

■楽デコ

自分で設定したデコレーションレベルを利用したい	<b>共通操作</b> 通常作成時の本文入力画面で(辞書) → 「楽デコ」 → <b>OK</b> → 「オリジナル」 → (辞書) → 下記の操作
	<b>マイ絵文字を使用しない</b> 「絵文字種類」 → <b>OK</b> → 「絵文字のみ」 → <b>OK</b> → <b>Y</b> → <b>Y</b> (次候補) / (辞書) (前候補) → <b>OK</b>
	<b>句読点部分に絵文字を挿入する</b> 「絵文字挿入位置」 → <b>OK</b> → 「文末」 → <b>OK</b> → <b>Y</b> → <b>Y</b> (次候補) / (辞書) (前候補) → <b>OK</b>
	<b>絵文字挿入量を変更する</b> 「絵文字挿入量」 → <b>OK</b> → 挿入量選択 → <b>OK</b> → <b>Y</b> → <b>Y</b> (次候補) / (辞書) (前候補) → <b>OK</b>
	<b>文字色などの有効/無効を設定する</b> 「文字色変更」 / 「文字サイズ変更」 / 「背景色変更」 → <b>OK</b> → 「する」 / 「しない」 → <b>OK</b> → <b>Y</b> → <b>Y</b> (次候補) / (辞書) (前候補) → <b>OK</b>



## ■絵はがき

絵はがきの素材として保存したい	通常作成でメール作成後(詳細)⇒「絵はがき素材へ保存」⇒ <b>OK</b> ⇒ファイル名入力⇒ <b>OK</b> ⇒「ここに保存」⇒ <b>OK</b>
絵はがきの素材を利用したい	メール作成画面(通常作成)で(詳細)⇒「絵はがき素材呼び出し」⇒ <b>OK</b> ⇒素材選択⇒ <b>OK</b> ⇒メール作成⇒ <b>Y</b>

## メール受信/確認

### ■未受信メールの操作

サーバー内のメール一覧を入手したい	<b>OK</b> ⇒「メール機能」⇒ <b>OK</b> ⇒「メールの各種設定をする」⇒ <b>OK</b> ⇒「未受信メールの操作」⇒ <b>OK</b> ⇒「未受信メールの一覧を確認」⇒ <b>OK</b> ⇒「はい」⇒ <b>OK</b>
メールの続きを受信したい	<p><b>リスト画面から受信する</b> リスト画面で続きのあるメール選択⇒<b>OK</b>⇒<b>Y</b></p> <ul style="list-style-type: none"> <li>このあと、受信サイズの選択画面が表示されたときはサイズを選び、<b>OK</b>を押します。</li> </ul> <p><b>メール一覧から受信する</b> <b>OK</b>⇒「メール機能」⇒<b>OK</b>⇒「メールの各種設定をする」⇒<b>OK</b>⇒「未受信メールの操作」⇒<b>OK</b>⇒「未受信メールの一覧を確認」⇒<b>OK</b>⇒メール選択⇒<b>OK</b></p> <ul style="list-style-type: none"> <li>メール一覧を表示するとき、確認画面が表示されることがあります。このときは「はい」を選び<b>OK</b>を押します。</li> </ul>

未受信メールをまとめて受信したい

**共通操作** **OK**⇒「メール機能」⇒**OK**⇒「メールの各種設定をする」⇒**OK**⇒「未受信メールの操作」⇒**OK**⇒下記の操作

**未受信メール操作から受信する**

「未受信メールをすべて受信」⇒**OK**

**メール一覧から受信する**

「未受信メールの一覧を確認」⇒**OK**⇒(詳細)

⇒「全メール受信」⇒**OK**

- メール一覧を表示するとき、確認画面が表示されることがあります。このときは「はい」を選び**OK**を押します。

新着S!メールがあるかどうかを確認したい

**OK**⇒「メール機能」⇒**OK**⇒(詳細)

- 圏外時に届いているメールを確認するときなどに便利です。

### ■受信サイズ

受信するメールサイズを制限したい

**OK**⇒「メール機能」⇒**OK**⇒「メールの各種設定をする」⇒**OK**⇒「S!メールとSMSの設定」⇒**OK**⇒「S!メール受信方法の設定」⇒**OK**⇒「受信サイズ制限」⇒**OK**⇒「制限あり(300KB)」⇒**OK**

- 300K/バイトを超えるメールは、超過部分がサーバーで300K/バイト以内に縮小されます。(画像以外の添付ファイルのときは、削除されます。)

### ■新着メールの表示方法

新着メール受信時に常に受信メールのリスト画面を表示したい

**OK**⇒「メール機能」⇒**OK**⇒「メールの各種設定をする」⇒**OK**⇒「S!メールとSMSの設定」⇒**OK**⇒「新着メールの表示方法を変える」⇒**OK**⇒「常に受信メールの一覧を表示する」⇒**OK**



■メッセージ画面

添付ファイルを保存したい	メッセージ画面でファイル選択 $\rightarrow$ (辞書) $\rightarrow$ 「データ確認へ保存」 $\rightarrow$ (OK) $\rightarrow$ ファイル名入力 $\rightarrow$ (OK) $\rightarrow$ 「ここに保存」 $\rightarrow$ (OK) ●絵はがき素材のときは、「添付を絵はがき素材へ保存」と表示されます。(ファイル名の入力が必要ありません。)
スライドメールを再生したい	メッセージ画面で(辞書) $\rightarrow$ 「スライド再生」 $\rightarrow$ (OK) ●スライドメールのときだけ、操作できます。(スライドメールとは、メール本文と添付ファイルを1つにまとめた形式のメールです。)
メールアドレスなどを電話帳に登録したい	<p><b>相手を登録する</b></p> メッセージ画面で(辞書) $\rightarrow$ 「電話帳に登録する」 $\rightarrow$ (OK) $\rightarrow$ 電話番号／メールアドレス選択 $\rightarrow$ (OK) $\rightarrow$ 「新規登録」 $\rightarrow$ (OK) $\rightarrow$ 必要項目入力 $\rightarrow$ 「内容確認して登録する」 $\rightarrow$ (OK) $\rightarrow$ (OK) ●「追加登録」を選ぶと、既存の電話帳に追加できます。
	<p><b>本文中のアドレスなどを登録する</b></p> メッセージ画面で電話番号／メールアドレス選択 $\rightarrow$ (OK) $\rightarrow$ 「電話帳に登録する」 $\rightarrow$ (OK) $\rightarrow$ 「新規登録」 $\rightarrow$ (OK) $\rightarrow$ 必要項目入力 $\rightarrow$ 「内容確認して登録する」 $\rightarrow$ (OK) $\rightarrow$ (OK) ●「追加登録」を選ぶと、既存の電話帳に追加できます。

メール本文の情報を利用したい	<p><b>電話をかける</b></p> メッセージ画面で電話番号選択 $\rightarrow$ (OK) $\rightarrow$ 「電話をかける」 / 「テレビ電話をかける」 $\rightarrow$ (OK)
	<p><b>メールを送信する</b></p> メッセージ画面で電話番号／メールアドレス選択 $\rightarrow$ (OK) $\rightarrow$ 「メールを送る」(または「メール作成」) $\rightarrow$ (OK) $\rightarrow$ 「S!メール」 / 「SMS」 $\rightarrow$ (OK) $\rightarrow$ メール作成 $\rightarrow$ (OK) ●メールアドレスを選んだときは、「S!メール」または「SMS」を選び(OK)を押す必要はありません。 ●SMSのときは、メール作成後(Y)を押すと、送信されます。
メールアドレスや件名／本文をコピーしたい	<p><b>インターネットに接続する</b></p> メッセージ画面でURL選択 $\rightarrow$ (OK) $\rightarrow$ 「はい」 $\rightarrow$ (OK) <hr/> <p><b>[共通操作] メッセージ画面で(辞書) <math>\rightarrow</math> 「コピー」 <math>\rightarrow</math> (OK) <math>\rightarrow</math> 下記の操作</b></p> <p><b>メールアドレスをコピーする</b></p> 「アドレス」 $\rightarrow$ (OK) $\rightarrow$ アドレス選択 $\rightarrow$ (OK) <p><b>件名や本文をコピーする</b></p> 「件名」 / 「本文」 $\rightarrow$ (OK) $\rightarrow$ 開始文字選択 $\rightarrow$ (OK) $\rightarrow$ 終了文字選択 $\rightarrow$ (OK)
迷惑メールとして申告したい	メッセージ画面で(辞書) $\rightarrow$ 「迷惑メール申告」 $\rightarrow$ (OK) $\rightarrow$ (OK) $\rightarrow$ (OK)



絵はがき風メールのファイルを保存したい	絵はがき風メールのメッセージ画面で(辞書) ➡ 「ファイル保存」 ➡ OK ➡ 保存するファイル選択 ➡ OK ➡ ファイル名入力 ➡ OK ➡ 「ここに保存」 ➡ OK
絵はがき風メールのマイ絵文字を保存したい	<b>共通操作</b> 絵はがき風メールのメッセージ画面で(辞書) ➡ 「ファイル保存」 ➡ OK ➡ 「マイ絵文字保存」 ➡ OK ➡ 下記の操作  <b>一括で保存する</b> 「一括保存」 ➡ OK ➡ 保存場所選択 ➡ OK ➡ 「ここに保存」 ➡ OK  <b>1件だけ保存する</b> ファイル名選択 ➡ OK ➡ ファイル名入力 ➡ OK ➡ 保存場所選択 ➡ OK ➡ 「ここに保存」 ➡ OK  <b>複数保存する</b> <input checked="" type="checkbox"/> ➡ 保存するファイル選択 ➡ OK ( <input type="checkbox"/> / <input checked="" type="checkbox"/> ) ➡ ファイル選択完了 ➡ <input checked="" type="checkbox"/> ➡ 保存場所選択 ➡ OK ➡ 「ここに保存」 ➡ OK

## ■メール返信

メールの種類や引用方法を選んで返信したい	メッセージ画面で(辞書) ➡ 「返信する」 ➡ OK ➡ 返信方法選択 ➡ OK ➡ 返信メール作成 ➡ OK  ●SMSのときは、メール作成後( <input checked="" type="checkbox"/> )を押すと、送信されます。
返信時の引用方法を変更したい	OK ➡ 「メール機能」 ➡ OK ➡ 「メールの各種設定をする」 ➡ OK ➡ 「S!メールとSMSの設定」 ➡ OK ➡ 「返信時の引用」 ➡ OK ➡ 引用方法選択 ➡ OK

## 自動受信

迷惑メールを含めたすべてのメールを自動受信したい	OK ➡ 「メール機能」 ➡ OK ➡ 「メールの各種設定をする」 ➡ OK ➡ 「S!メールとSMSの設定」 ➡ OK ➡ 「S!メール受信方法の設定」 ➡ OK ➡ 「自動受信の条件」 ➡ OK ➡ 「すべてのメール」 ➡ OK  ●迷惑メール振り分け設定が有効のときだけ設定できます。
指定自動受信の個別アドレス/ドメインを削除/リセットしたい	<b>共通操作</b> OK ➡ 「メール機能」 ➡ OK ➡ 「メールの各種設定をする」 ➡ OK ➡ 「S!メールとSMSの設定」 ➡ OK ➡ 「S!メール受信方法の設定」 ➡ OK ➡ 「自動受信の条件」 ➡ OK ➡ 「指定したメール」 ➡ (辞書) ➡ 下記の操作  <b>個別アドレスを削除する</b> 「個別アドレス」 ➡ (辞書) ➡ アドレス選択 ➡ (辞書) ➡ 「削除」 ➡ OK ➡ 「はい」 ➡ OK ➡ <input checked="" type="checkbox"/>  <b>個別アドレスをすべて削除する</b> 「個別アドレス」 ➡ (辞書) ➡ アドレス選択 ➡ (辞書) ➡ 「設定リセット」 ➡ OK ➡ 「はい」 ➡ OK ➡ <input checked="" type="checkbox"/>  <b>ドメインを削除する</b> 「ドメイン指定受信」 ➡ (辞書) ➡ ドメイン選択 ➡ (辞書) ➡ 「削除」 ➡ OK ➡ 「はい」 ➡ OK ➡ <input checked="" type="checkbox"/>  <b>ドメインをお買い上げ時の状態にする</b> 「ドメイン指定受信」 ➡ (辞書) ➡ ドメイン選択 ➡ (辞書) ➡ 「設定リセット」 ➡ OK ➡ 「はい」 ➡ OK ➡ <input checked="" type="checkbox"/>



メール管理/利用

■各種メールの利用

メールを転送したい	<p>メッセージ画面で(辞書)→「転送する」→(OK) →「メール作成」→(OK)</p> <ul style="list-style-type: none"> <li>添付ファイルも送信されます。</li> <li>SMSを転送するときは、「S!メール」または「SMS」を選び、(OK)を押します。</li> <li>SMSのときは、メール作成後(送)を押すと、送信されます。</li> </ul>
下書きしたメールを送信したい	<p>(OK)→「メール機能」→(OK)→「下書きメールを見る」→(OK)→「メール選択」→(OK)→「メール作成」→(OK)</p> <ul style="list-style-type: none"> <li>SMSのときは、メール作成後(送)を押すと、送信されます。</li> </ul>
未送信のメールを送信したい	<p><b>共通操作</b> (OK)→「メール機能」→(OK)→「未送信のメールを見る」→(OK)→「メール選択」→(辞書)→下記の操作</p> <p><b>そのまま送信する</b> 「再送信する」→(OK)</p> <p><b>一部変更して送信する</b> 「編集する」→(OK)→「メール修正」→(OK)</p> <ul style="list-style-type: none"> <li>SMSのときは、メール作成後(送)を押すと、送信されます。</li> </ul>
送信済みのメールを再利用したい	<p>(メニュー)→「送信メールを見る」→(OK)→「フォルダ選択」→(OK)→「メール選択」→(辞書)→「編集して送信する」→(OK)→「メール作成」→(OK)</p> <ul style="list-style-type: none"> <li>SMSのときは、メール作成後(送)を押すと、送信されます。</li> </ul>

続きのあるメールを転送したい	<p><b>リスト画面から転送する</b> リスト画面で続きのあるメール選択→(辞書) →「転送する」→(OK)→「通知メール転送」/ 「未受信メール転送」→(OK)→「メール作成」→(OK)</p>
未受信メールの詳細情報が知りたい	<p><b>メール一覧から転送する</b> (OK)→「メール機能」→(OK)→「メールの各種設定をする」→(OK)→「未受信メールの操作」→(OK)→「未受信メールの一覧を確認」→(OK)→「メール選択」→(辞書)→「未受信メール転送」→(OK)→「メール作成」→(OK)</p> <ul style="list-style-type: none"> <li>メール一覧を表示するとき、確認画面が表示されることがあります。このときは「はい」を選び(OK)を押します。</li> </ul>
未受信メールの容量を確認したい	<p>(OK)→「メール機能」→(OK)→「メールの各種設定をする」→(OK)→「未受信メールの操作」→(OK)→「未受信メールの一覧を確認」→(OK)→「メールの詳細情報」→(OK)</p> <ul style="list-style-type: none"> <li>メール一覧を表示するとき、確認画面が表示されることがあります。このときは「はい」を選び(OK)を押します。</li> </ul>





## ■リスト画面

複数のメールを選んで処理したい	<p><b>メールを選ぶ</b> リスト画面で <b>Y7</b> → メール選択 → <b>OK</b> ( <input checked="" type="checkbox"/> ) ●解除するときは、再度 <b>OK</b> を押します。</p> <p><b>選択をすべて解除する</b> メールが選択 ( <input checked="" type="checkbox"/> ) されたリスト画面で <b>辞書</b> → 「全選択解除」 → <b>OK</b></p>
送受信したメールのアドレスを知りたい	リスト画面でメール選択 → <b>辞書</b> → 「メールアドレス表示」 → <b>OK</b> → メールアドレス選択 → <b>OK</b>
メールのメモリ使用状況を確認したい	<b>OK</b> → 「メール機能」 → <b>OK</b> → 「メールの各種設定をする」 → <b>OK</b> → 「メールのメモリ使用量の確認」 → <b>OK</b> → 項目選択 → <b>OK</b>
メールの詳細情報が知りたい	リスト画面でメール選択 → <b>辞書</b> → 「メールの詳細情報」 → <b>OK</b>
すべて開封済み(既読)にしたい	リスト画面でメール選択 → <b>辞書</b> → 「メール管理」 → <b>OK</b> → 「全件開封済みにする」 → <b>OK</b> → 「はい」 → <b>OK</b>
リスト画面の表示方法を変更したい	<b>OK</b> → 「メール機能」 → <b>OK</b> → 「メールの各種設定をする」 → <b>OK</b> → 「一覧表示の形式」 → <b>OK</b> → 表示方法選択 → <b>OK</b>

## ■メール削除

メールを削除したい	<p><b>1件削除する</b> リスト画面でメール選択 → <b>辞書</b> → 「削除」 → <b>OK</b> → 「はい」 → <b>OK</b> ●メッセージ画面でも操作できます。</p> <p><b>すべて削除する</b> リスト画面で <b>辞書</b> → 「全件削除」 → <b>OK</b> → 「全件削除」 / 「保護メール以外削除」 → <b>OK</b> → 「はい」 → <b>OK</b></p> <p><b>迷惑メールフォルダのメールをすべて削除する</b> リスト画面で <b>辞書</b> → 「全件削除」 → <b>OK</b> → 「全件削除」 / 「保護メール以外削除」 → <b>OK</b> → 「はい」 / 「いいえ」 → <b>OK</b> ●迷惑メールフォルダを選んでください。</p> <p><b>下書きメール/未送信メールをすべて削除する</b> リスト画面で <b>辞書</b> → 「全件削除」 → <b>OK</b> → 「はい」 → <b>OK</b> ●下書きメール/未送信メールを選んでください。</p>
リスト画面から続きのあるメールを削除したい	リスト画面で続きのあるメール選択 → <b>辞書</b> → 「削除」 → <b>OK</b> → メールの種類選択 → <b>OK</b> → 「はい」 → <b>OK</b>



メール一覧から未受信メールを削除したい	<p><b>共通操作</b> <b>OK</b> → 「メール機能」 → <b>OK</b> → 「メールの各種設定をする」 → <b>OK</b> → 「未受信メールの操作」 → <b>OK</b> → 「未受信メールの一覧を確認」 → <b>OK</b> → 下記の操作</p> <ul style="list-style-type: none"> <li>●メール一覧を表示するとき、確認画面が表示されることがあります。このときは「はい」を選び<b>OK</b>を押します。</li> </ul> <p><b>1件削除する</b> メール選択 → <b>辞書</b> → 「削除」 → <b>OK</b> → 「はい」 → <b>OK</b></p> <p><b>すべて削除する</b> <b>辞書</b> → 「全メール削除」 → <b>OK</b> → 「はい」 → <b>OK</b></p>
未受信メールをまとめて削除したい	<p><b>共通操作</b> <b>OK</b> → 「メール機能」 → <b>OK</b> → 「メールの各種設定をする」 → <b>OK</b> → 「未受信メールの操作」 → <b>OK</b> → 「未受信メールを削除」 → <b>OK</b> → 「はい」 → <b>OK</b> → 下記の操作</p> <p><b>新着メール以外をすべて削除する</b> 「新着メール以外削除」 → <b>OK</b></p> <p><b>すべて削除する</b> 「全部削除」 → <b>OK</b></p>
古い受信メールの削除方法を設定したい	<p><b>OK</b> → 「メール機能」 → <b>OK</b> → 「メールの各種設定をする」 → <b>OK</b> → 「メール自動削除の設定」 → <b>OK</b> → 「受信ボックス」 → <b>OK</b> → 削除方法選択 → <b>OK</b></p>
古い送信メールを自動的に削除しない	<p><b>OK</b> → 「メール機能」 → <b>OK</b> → 「メールの各種設定をする」 → <b>OK</b> → 「メール自動削除の設定」 → <b>OK</b> → 「送信済みボックス」 → <b>OK</b> → 「自動削除しない」 → <b>OK</b></p>

## ■フォルダ管理

メールを個別のフォルダへ移動したい	<p>リスト画面でメール選択 → <b>辞書</b> → 「メール管理」 → <b>OK</b> → 「フォルダへ移動」 → <b>OK</b> → フォルダ選択 → <b>OK</b></p> <ul style="list-style-type: none"> <li>●メール振り分けの確認画面が表示されたときは、「はい」を選び<b>OK</b>を押すと、電話番号/メールアドレスでフォルダを振り分けるよう設定できます。</li> </ul>
フォルダ名を変更したい	<p>フォルダ画面でフォルダ選択 → <b>辞書</b> → 「フォルダ名変更」 → <b>OK</b> → フォルダ名入力 → <b>OK</b></p>
フォルダを削除したい	<p>フォルダ画面でフォルダ選択 → <b>辞書</b> → 「削除」 → <b>OK</b></p> <ul style="list-style-type: none"> <li>●フォルダ内メール削除の確認画面が表示されたときは、「はい」を選び<b>OK</b>を押します。</li> </ul>
迷惑メールフォルダ内のメールを削除したい	<p>フォルダ画面で「迷惑メールフォルダ」 → <b>辞書</b> → 「削除」 → <b>OK</b> → 「迷惑メール削除」 → <b>OK</b> → 「はい」 / 「いいえ」 → <b>OK</b></p> <ul style="list-style-type: none"> <li>●未受信メール削除の確認画面が表示されたときは、<b>戻る</b>を押すと、削除が中止されます。</li> </ul>
新しいフォルダを作りたい	<p>フォルダ画面で <b>辞書</b> → 「フォルダ新規作成」 → <b>OK</b> → フォルダ名入力 → <b>OK</b></p>
フォルダの位置を移動したい	<p>フォルダ画面でフォルダ選択 → <b>辞書</b> → 「フォルダ位置移動」 → <b>OK</b> → 移動場所選択 → <b>OK</b></p>
フォルダ内のメールをすべて開封済み(既読)にしたい	<p>フォルダ画面でフォルダ選択 → <b>辞書</b> → 「全件開封済みにする」 → <b>OK</b> → 「はい」 → <b>OK</b></p>



## メール振り分け

振り分けフォルダ設定後に手動でメールを振り分けたい	フォルダ画面でフォルダ選択 $\rightarrow$ [辞書] $\rightarrow$ 「再振り分け」 $\rightarrow$ [OK]
条件を設定して迷惑メールを振り分けたい	[OK] $\rightarrow$ 「メール機能」 $\rightarrow$ [OK] $\rightarrow$ 「メールの各種設定をする」 $\rightarrow$ [OK] $\rightarrow$ 「迷惑メールを振り分ける」 $\rightarrow$ [OK] $\rightarrow$ 「個別迷惑設定」 $\rightarrow$ [OK] (✓) $\rightarrow$ [辞書] $\rightarrow$ 「登録場所選択」 $\rightarrow$ [OK] $\rightarrow$ 振り分け条件選択 $\rightarrow$ [OK] $\rightarrow$ 宛先選択 / 宛先・件名入力 $\rightarrow$ [OK] $\rightarrow$ [Y7] $\rightarrow$ [Y7] $\rightarrow$ [OK]
振り分け条件を修正 / 削除したい	[共通操作] フォルダ画面でフォルダ選択 $\rightarrow$ [辞書] $\rightarrow$ 「メール振り分け設定」 $\rightarrow$ [OK] $\rightarrow$ 条件選択 $\rightarrow$ 下記の操作 <b>振り分け条件 (差出人 / 宛先) を修正する</b> [辞書] $\rightarrow$ 「差出人変更」 (または「宛先変更」) $\rightarrow$ [OK] $\rightarrow$ 宛先選択方法選択 $\rightarrow$ [OK] $\rightarrow$ 宛先選択 / 入力 $\rightarrow$ [OK] $\rightarrow$ [Y7] <b>振り分け条件 (件名) を修正する</b> [OK] $\rightarrow$ 件名修正 $\rightarrow$ [OK] $\rightarrow$ [Y7] <b>振り分け条件を削除する</b> [辞書] $\rightarrow$ 「削除」 $\rightarrow$ [OK] $\rightarrow$ 「はい」 $\rightarrow$ [OK] $\rightarrow$ [Y7] <b>振り分け条件をすべて削除する</b> [辞書] $\rightarrow$ 「設定リセット」 $\rightarrow$ [OK] $\rightarrow$ 「はい」 $\rightarrow$ [OK] $\rightarrow$ [Y7]

## 楽ともリンク

スライドショーの動作を変更したい	[共通操作] ① / ② / ③ $\rightarrow$ [辞書] $\rightarrow$ 「メールの添付画像を見る」 $\rightarrow$ [OK] $\rightarrow$ [辞書] $\rightarrow$ 「スライドショー」 $\rightarrow$ [OK] $\rightarrow$ [辞書] $\rightarrow$ 下記の操作 <b>くり返さずに再生する</b> 「繰り返し」 $\rightarrow$ [OK] $\rightarrow$ 「Off」 $\rightarrow$ [OK] $\rightarrow$ [戻る] <b>スライドショー動作中も照明を消灯する</b> 「バックライト常時点灯」 $\rightarrow$ [OK] $\rightarrow$ 「Off」 $\rightarrow$ [OK] $\rightarrow$ [戻る] ●「Off」にすると「照明の点灯時間」の設定内容に従って動作します。
添付画像を楽ともリンク画面の画像に設定したい	① / ② / ③ $\rightarrow$ [辞書] $\rightarrow$ 「メールの添付画像を見る」 $\rightarrow$ [OK] $\rightarrow$ [電話 / メール] 画像選択 $\rightarrow$ [辞書] $\rightarrow$ 「楽とも画像へ設定」 $\rightarrow$ [OK]
送受信履歴画面の表示を更新したい	① / ② / ③ $\rightarrow$ 「メールの一覧」 $\rightarrow$ [OK] $\rightarrow$ [辞書] $\rightarrow$ 「メール管理」 $\rightarrow$ [OK] $\rightarrow$ 「メールの一覧を更新」 $\rightarrow$ [OK] ●更新すると、楽ともボタン登録以前のメールのやりとりが反映されます。
送受信履歴を消去したい	① / ② / ③ $\rightarrow$ 「メールの一覧」 $\rightarrow$ [OK] $\rightarrow$ [辞書] $\rightarrow$ 「メール管理」 $\rightarrow$ [OK] $\rightarrow$ 「メールの一覧を消去」 $\rightarrow$ [OK] $\rightarrow$ 「はい」 $\rightarrow$ [OK]



## メールグループ

メールグループの名前を変更したい	[OK] → 「メール機能」 → [OK] → 「メールの各種設定をする」 → [OK] → 「メールグループの設定」 → [OK] → メールグループ選択 → [辞書] → 「グループ名編集」 → [OK] → グループ名入力 → [OK] → 「はい」 → [OK]
メールグループ／メンバーを削除したい	[共通操作] [OK] → 「メール機能」 → [OK] → 「メールの各種設定をする」 → [OK] → 「メールグループの設定」 → [OK] → メールグループ選択 → 下記の操作 <b>メールグループを削除する</b> [辞書] → 「削除」 → [OK] → 「はい」 → [OK] <b>メンバーを削除する</b> [OK] → メンバー選択 → [辞書] → 「削除」 → [OK] → 「はい」 → [OK] → [Y] ●メンバーを削除しても、元の電話帳は削除されません。
メールグループのメンバーを変更したい	[OK] → 「メール機能」 → [OK] → 「メールの各種設定をする」 → [OK] → 「メールグループの設定」 → [OK] → メールグループ選択 → [OK] → メンバー選択 → [辞書] → 「変更」 → [OK] → 電話帳選択 → [OK] → 電話番号／メールアドレス選択 → [OK] → 「はい」 → [OK] → [Y]



## メール送信

本文が入力できない／ファイルが添付できない

- 添付ファイル数が多いときや容量が大きいときは、本文に入力できる文字数が減ることがあります。また、本文の文字数が多いときは、添付できるファイル数や容量が減ることがあります。

お知らせに「送信失敗」が表示された

- 再送するときは、次の操作を行います。

「送信失敗」 → **OK** → メール選択  
→ **OK** → **OK** → **OK** → **Y**

自動再送されない

- 3回続けて送信に失敗したメールは以降自動再送されません。

送信詳細が反映されない

- 送信詳細で設定した内容は、作成中のメールだけに有効です。また、受信側の機種やメールアプリによっては、動作しないことがあります。

送信済みメールが取り消せない

- 文章が短いときは、取り消せないことがあります。
- SMSのときは操作できません。

## メール受信／確認

受信時に着信音や振動が動作しないメールがある

- 相手側で「優先度」が「低」に設定されているメールは着信音、振動が動作しません。
- 迷惑メールのときは、動作しません。

返信要求のメッセージが表示された

- 返信するときは、「はい」を選び **OK** を押します。返信すると、メッセージは表示されなくなります。

フィーリングメールが動作しない

- 電話帳で着信時の動作を設定しているときは、そちらが優先されます。
- 迷惑メールに設定されているときは、フィーリングメールが動作しません。

## メール管理／利用

メールが受信できない

- 「」が表示されていませんか。このときは、メールの容量が不足しています。不要なメールを削除してください。(参照P.5-25)
- 「圏外」が表示されていませんか。電波の届く場所に移動してください。

写メールが送信できない

- S!メールなどの契約をしていない相手には、送信できません。また、S!メール以外に対応している携帯電話では、受信できるデータ容量が異なることがあります。相手の受信環境などを確認してください。

動画を送信できない

- 相手はS!メール/VGSメール/MPEG-4に対応していますか。S!メール/VGSメール/MPEG-4非対応のソフトバンク携帯電話に、動画は送信できません。



# MEMO

<b>インターネット</b> .....	6-2
インターネットのしくみ.....	6-2
<b>Yahoo!ケータイ</b> .....	6-3
Yahoo!ケータイに接続する.....	6-3
<b>画面操作</b> .....	6-5
情報画面の操作のしかた.....	6-5

<b>ブックマーク/画面メモ</b> .....	6-7
よく利用するサイトを登録する ...	6-7
<b>応用操作</b> .....	6-8
<b>こんなときは</b> .....	6-13

# 6

## インターネット



## インターネットのしくみ

本機では、携帯電話専用ポータルサイト「Yahoo!ケータイ」を利用して、手軽にインターネットを楽しむことができます。

- インターネットの利用には、別途ご契約が必要です。また、あらかじめネットワーク自動調整を行ってください。
- インターネットのサービス内容やパケット通信料など詳しくは、「ソフトバンクモバイルホームページ」(P.16-22)を参照してください。
- 海外では、Yahoo!ケータイを利用できません。

6

インターネット

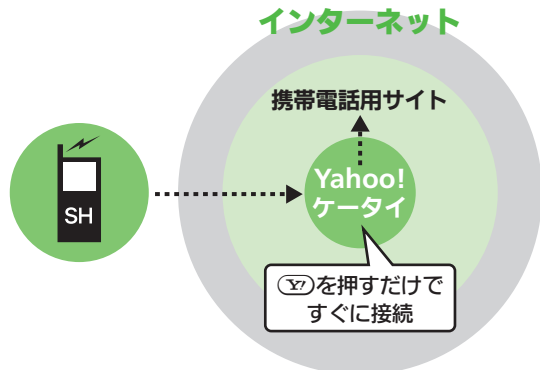

通信料や情報料にご注意ください。

- 情報画面によっては、自動的に通信が行われ、通信料が発生することがあります。また、通信料に加え、情報料が必要な情報画面もあります。

セキュリティについて知っておきましょう。

- 本機には、あらかじめ認証機関から発行された電子的な証明書が登録されており、SSL/TLS(インターネット上でデータを暗号化して送受信する通信方法)を利用できます。

セキュリティで保護されている情報画面を表示するとき

- 確認画面が表示されます。「はい」を選び(OX)を押すと、情報画面が表示されます。
- セキュリティで保護されている情報画面を表示する場合、お客様は自己の判断と責任においてSSL/TLSを利用することに同意されたものとします。お客様自身によるSSL/TLSの利用に際し、ソフトバンクおよび認証会社である日本ベリサイン株式会社、サイバートラスト株式会社、エンラストジャパン株式会社、GMOグローバルサイン株式会社、RSAセキュリティ株式会社、セコムトラストシステムズ株式会社、株式会社コムドジャパンは、お客様に対しSSL/TLSの安全性などに関して何ら保証を行うものではありません。万一、何らかの損害がお客様に発生した場合でも一切責任を負うものではありませんので、あらかじめご了承ください。





## Yahoo!ケータイに接続する

### メインメニューから接続する

Yahoo!ケータイのメインメニューから情報画面を表示します。

- 通信やサーバーなどの状態によっては、情報画面を表示できないことがあります。

#### 1 **Y** ➔ 通信開始



カーソル

情報画面

- Yahoo!ケータイのメインメニューが表示されます。
- 通信中に**Y**を押すと、中止できます。

#### 2 項目選択 ➔ **OK**

- 選んだ項目の情報画面が表示されます。
- このあと2をくり返し、閲覧してください。

#### 3 **OK** ➔ 「はい」 ➔ **OK**

➔ 閲覧終了

前の画面を表示するとき

【情報画面】**Y** ➔ 前の画面表示

- 元の画面に戻るときは、次の操作を行います。

【情報画面】**辞書** ➔ 「進む」 ➔ **OK**

Yahoo!ケータイのメインメニューに戻るとき

【情報画面】**辞書** ➔ 「Yahoo!ケータイ」 ➔ **OK**

接続時に認証を要求されたとき

- 認証が必要な情報画面に接続するときは、次の操作を行います。
- ユーザーID/パスワード入力 ➔ **OK**

➔ **Y**

直接メニューリストに接続するとき

- Yahoo!ケータイのさまざまなコンテンツやサービスに一覧からアクセスできる「メニューリスト」を表示するときは、次の操作を行います。

**OK** ➔ 「楽しい機能」 ➔ **OK** ➔

「Yahoo!ケータイを使う」 ➔ **OK** ➔

「メニューリストに接続する」 ➔ **OK**

### 閲覧履歴から接続する

- 1 **OK** ➔ 「楽しい機能」 ➔ **OK**  
➔ 「Yahoo!ケータイを使う」  
➔ **OK** ➔ 「過去に見たホームページの一覧」 ➔ **OK**

#### 2 履歴選択 ➔ **OK** ➔ 通信開始

- 情報画面が表示されます。

#### 3 **OK** ➔ 「はい」 ➔ **OK**

➔ 閲覧終了

### URLを入力して接続する

- 1 **OK** ➔ 「楽しい機能」 ➔ **OK**  
➔ 「Yahoo!ケータイを使う」  
➔ **OK** ➔ 「URLを入力する」  
➔ **OK**

#### 2 URL入力 ➔ **OK** ➔ 通信開始

- 情報画面が表示されます。

#### 3 **OK** ➔ 「はい」 ➔ **OK**

➔ 閲覧終了



**ダウンロード中の音楽／動画再生**

本機は、データをダウンロードしながら再生できる「プログレッシブダウンロード」に対応しています。

- データは、再生後に保存できます。(ただし、著作権で保護されているデータは、保存できません。)
- 一時停止中もパケット通信料が発生します。

**1 情報画面で音楽／動画選択**

➡ **OK**

- 再生が始まります。

**再生を一時停止するとき**

再生中に **OK** (一時停止)

- 一時停止中も、ダウンロードは継続されます。
- 一時停止中に **OK** を押すと、再生が再開します。

**再生を中止するとき**

再生中に **戻る**

- 再生を中止しても情報画面が表示され、ダウンロードは継続されます。(ダウンロード中に **OK** を押すと、再生が再開します。)

**ダウンロードを中止するとき**

再生中に **戻る** ➡ 情報画面表示 ➡ **戻る**



## 情報画面の操作のしかた

便利 情報画面での操作：P.6-9

### 画面を切り替える

#### 隠れている部分を表示する（スクロール）

隠れている部分があるときは、**便利** / **写真** を押すと、隠れている部分が表示されます。

● **便利** / **写真** を長く押すと、連続でスクロールされます。

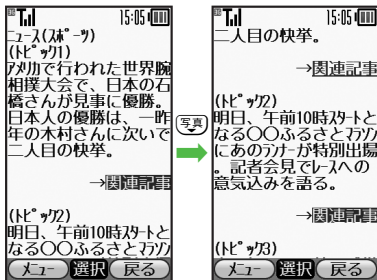

#### 分割画面を切り替える（フレーム）

情報画面によっては、画面が分割されていることがあります。（フレーム）このとき**写真**を長く押すと、操作できるフレームが切り替わります。



選択したフレームだけを表示するとき  
**【情報画面】** フレーム選択 **便利** **写真**  
**「便利機能」** **便利** **写真** **「フレームイン」** **便利**  
 ■元の表示に戻すときは、**戻る** を押します。

#### 複数の画面を切り替えて見る（タブ）

タブを利用して、複数の情報画面を切り替えて表示します。

#### ■新しいタブを開く

- 1 情報画面で項目選択 **便利**  
 ➔ **「画面メニュー」** **便利**
- 2 **「新しい画面で開く」** **便利**

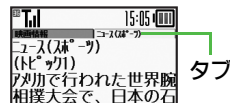

#### ■タブを切り替える

- 1 タブ表示中に **便利**（長く）  
 ➔ **タブ選択** **便利**

タブを閉じるとき

タブ表示中に **便利**（長く） **便利**  
**便利** **便利** **「画面メニュー」**  
**便利** **便利** **「選択中の画面を閉じる」** /  
**便利** **便利** **「他の画面をすべて閉じる」** **便利**

6

インターネット



## その他情報画面の操作について

情報画面では、文字を入力することや、項目の選択/実行を行うことができます。

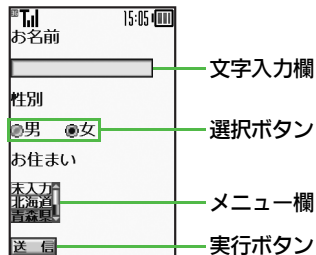

## 文字を入力する

- 1 情報画面で文字入力欄選択  
➡ [OK]
- 2 文字入力 ➡ [OK]  
● 情報画面に戻ります。

以前入力した文字を呼び出すとき  
(インプットメモリ)

【情報画面】文字入力欄選択 ➡ [OK] ➡  
(辞書) ➡ 「文字列の挿入」 ➡ [OK] ➡ 「イン  
プットメモリ」 ➡ [OK] ➡ 文字列選  
択 ➡ [OK]

## メニューを選択する

- 1 情報画面でメニュー欄選択  
➡ [OK]
- 2 項目選択 ➡ [OK]

複数項目を選択できるメニューのとき

- 選択する項目をすべて選んだあと、  
[戻る] を押します。

## ボタンを利用する

### ■ 選択ボタンを利用する

ラジオボタン (●) やチェックボック  
ス (☐) で項目を選びます。

- 1 情報画面でボタン選択 ➡ [OK]



- 「● (☐)」 が 「● (☑)」 に変わ  
ります。

### ■ 実行ボタンを利用する

入力情報の送信やリセットなど、動作  
が設定されたボタンを利用します。

- 1 情報画面でボタン選択 ➡ [OK]

- 設定された動作が実行されます。



## よく利用するサイトを登録する

## ブックマークを利用する

サイトをブックマークに登録しておく  
と、簡単な操作で情報画面に接続でき  
ます。

## ブックマークに登録する

- 1 情報画面で(辞書)  
➡「ブックマーク」➡OK  
➡「<新規登録>」➡OK
- 2 URL確認(修正) ➡OK
- 3 タイトル確認(修正) ➡OK
- 4 「登録」➡OK

## ブックマークで情報画面を表示する

- 1 OK ➡「楽しい機能」➡OK  
➡「Yahoo!ケータイを使う」  
➡OK ➡「ブックマークを開く」  
➡OK
- 2 ブックマーク選択 ➡OK  
●情報画面が表示されます。

情報画面からブックマークを利用する  
とき

【情報画面】(辞書) ➡「ブックマーク」  
➡OK ➡ブックマーク選択 ➡OK

## 画面メモを利用する

情報画面を画面メモに登録しておく  
と、インターネットに接続せずに表示  
できます。

## 画面メモに登録する

●画面によっては、登録できないことが  
あります。

- 1 情報画面で(辞書) ➡「画面メモ」  
➡OK ➡「登録」➡OK
  - 2 タイトル確認(修正) ➡OK
- 登録した情報画面を表示する
- 1 OK ➡「楽しい機能」➡OK  
➡「Yahoo!ケータイを使う」  
➡OK ➡「画面メモを見る」  
➡OK
  - 2 画面メモ選択 ➡OK  
●情報画面が表示されます。

情報画面から画面メモを利用するとき  
【情報画面】(辞書) ➡「画面メモ」➡  
OK ➡「一覧表示」➡OK ➡画面メ  
モ選択 ➡OK



インターネット全般

■文字サイズ

情報画面の文字サイズを事前に変更したい	[OK] → 「楽しい機能」 → [OK] → 「Yahoo! ケータイを使う」 → [OK] → 「文字サイズを設定する」 → [OK] → 文字サイズ選択 → [OK]
---------------------	--

■一時的な情報の消去

一時保存用メモリの情報(キャッシュ)を消去したい	[OK] → 「楽しい機能」 → [OK] → 「Yahoo! ケータイを使う」 → [OK] → 「詳しい設定」 → [OK] → 「一時的な情報を消去する」 → [OK] → 「キャッシュ消去」 → [OK] → 「はい」 → [OK]
--------------------------	--

サーバー側のお客様識別情報(Cookie)を消去したい	[OK] → 「楽しい機能」 → [OK] → 「Yahoo! ケータイを使う」 → [OK] → 「詳しい設定」 → [OK] → 「一時的な情報を消去する」 → [OK] → 「Cookie消去」 → [OK] → 「はい」 → [OK]
-----------------------------	---

以前入力したユーザーID/パスワードを消去したい	[OK] → 「楽しい機能」 → [OK] → 「Yahoo! ケータイを使う」 → [OK] → 「詳しい設定」 → [OK] → 「一時的な情報を消去する」 → [OK] → 「認証情報消去」 → [OK] → 「はい」 → [OK]
--------------------------	---

■セキュリティ

接続認証のための情報(製造番号)を自動的に送信しない	[OK] → 「楽しい機能」 → [OK] → 「Yahoo! ケータイを使う」 → [OK] → 「詳しい設定」 → [OK] → 「セキュリティの設定を行う」 → [OK] → 「製造番号通知」 → [OK] → 「Off」 → [OK]
----------------------------	---

リンク元をサーバーに通知しない	[OK] → 「楽しい機能」 → [OK] → 「Yahoo! ケータイを使う」 → [OK] → 「詳しい設定」 → [OK] → 「セキュリティの設定を行う」 → [OK] → 「Referer送出」 → [OK] → 「送出不しい」 → [OK]
-----------------	--

お客様識別情報(Cookie)の許可/不許可を設定したい	[OK] → 「楽しい機能」 → [OK] → 「Yahoo! ケータイを使う」 → [OK] → 「詳しい設定」 → [OK] → 「セキュリティの設定を行う」 → [OK] → 「Cookie設定」 → [OK] → 設定内容選択 → [OK]
------------------------------	--

セキュリティ保護情報画面移動時に確認画面を表示しない	[OK] → 「楽しい機能」 → [OK] → 「Yahoo! ケータイを使う」 → [OK] → 「詳しい設定」 → [OK] → 「セキュリティの設定を行う」 → [OK] → 「セキュア接続表示」 → [OK] → 「表示しない」 → [OK]
----------------------------	---

あらかじめ登録されている電子証明書を確認したい	[OK] → 「楽しい機能」 → [OK] → 「Yahoo! ケータイを使う」 → [OK] → 「詳しい設定」 → [OK] → 「セキュリティの設定を行う」 → [OK] → 「ルート証明書表示」 → [OK] → 証明書選択 → [OK]
-------------------------	---

入力したユーザーID/パスワードの保持期間を変更したい	[OK] → 「楽しい機能」 → [OK] → 「Yahoo! ケータイを使う」 → [OK] → 「詳しい設定」 → [OK] → 「セキュリティの設定を行う」 → [OK] → 「認証情報保持設定」 → [OK] → 保持期間選択 → [OK]
-----------------------------	--

- 「ブラウズ中保持」ではインターネット終了まで、「On」では電源を切ったあとも認証情報が保持されます。
- サイトによっては、認証情報が保持できないことがあります。



## ■初期化

ブラウザの設定やブックマーク、画面メモなどをお買い上げ時の状態に戻したい	(OK) → 「楽しい機能」 → (OK) → 「Yahoo! ケータイを使う」 → (OK) → 「詳しい設定」 → (OK) → 「ブラウザの設定を初期化する」 → (OK) → 「はい」 → (OK)
設定内容や登録内容をお買い上げ時の状態に戻したい	(OK) → 「楽しい機能」 → (OK) → 「Yahoo! ケータイを使う」 → (OK) → 「詳しい設定」 → (OK) → 「ブラウザを購入時の状態にする」 → (OK) → 「はい」 → (OK)

## インターネット接続

### ■URL入力

以前入力したURLを利用したい	(OK) → 「楽しい機能」 → (OK) → 「Yahoo! ケータイを使う」 → (OK) → 「URLを入力する」 → (OK) → (辞書) → 「URL入力履歴」 → (OK) → URL選択 → (OK) → (OK)
-----------------	---

### ■閲覧履歴

閲覧履歴を削除したい	(共通操作) (OK) → 「楽しい機能」 → (OK) → 「Yahoo!ケータイを使う」 → (OK) → 「過去に見たホームページの一覧」 → (OK) → 下記 の操作 1件削除する 履歴選択 → (辞書) → 「削除」 → (OK) → 「はい」 → (OK)
	すべて削除する (辞書) → 「全件削除」 → (OK) → 「はい」 → (OK)

閲覧履歴をドメイン順に並べ替えた	(OK) → 「楽しい機能」 → (OK) → 「Yahoo! ケータイを使う」 → (OK) → 「過去に見たホームページの一覧」 → (OK) → (辞書) → 「並べ替え」 → (OK) → 「ドメイン順」 → (OK)
閲覧履歴をメールで送信したい	(OK) → 「楽しい機能」 → (OK) → 「Yahoo! ケータイを使う」 → (OK) → 「過去に見たホームページの一覧」 → (OK) → 履歴選択 → (辞書) → 「URLをメールで送る」 → (OK) → 「S!メール」 / 「SMS」 → (OK) → メール作成 → (OK) <ul style="list-style-type: none"> <li>•文字数によっては、自動的にS!メールが作成されます。</li> <li>•SMSのときは、メール作成後 (Y) を押すと、送信されます。</li> </ul>

## 情報画面での操作

文字列をコピーしたい	情報画面で (辞書) → 「テキストコピー」 → (OK) → 開始文字選択 → (OK) → 終了文字選択 → (OK)
Web検索を利用したい	情報画面で (辞書) → 「便利機能」 → (OK) → 「Web検索」 → (OK) → 検索文字列入力 → (OK)
情報画面内の文字列を検索したい	情報画面で (辞書) → 「便利機能」 → (OK) → 「検索」 → (OK) → 検索文字列入力 → (OK) <ul style="list-style-type: none"> <li>•検索結果が複数回のときは、(OK)を押すと次の結果が表示されます。</li> </ul>
文頭/文末に移動したい	情報画面で (辞書) → 「便利機能」 → (OK) → 「ページ内ジャンプ」 → (OK) → 「文頭」 / 「文末」 → (OK)



<p>情報画面内の文字列を利用したい</p>	<p><b>電話をかける</b> 情報画面で電話番号選択 → <b>OK</b> → 「電話をかける」 / 「テレビ電話をかける」 → <b>OK</b></p> <p><b>メールを送信する</b> 情報画面で電話番号 / メールアドレス選択 → <b>OK</b> → 「メールを送る」 → <b>OK</b> → 「S!メール」 / 「SMS」 → <b>OK</b> → メール作成 → <b>OK</b></p> <ul style="list-style-type: none"> <li>●メールアドレスを選んだときは、「S!メール」または「SMS」を選び<b>OK</b>を押す必要はありません。</li> <li>●SMSのときは、メール作成後 <b>Y</b> を押すと、送信されます。</li> </ul>
<p>情報画面の詳細情報を確認したい</p>	<p>情報画面で <b>辞書</b> → 「便利機能」 → <b>OK</b> → 「詳細情報表示」 → <b>OK</b> → 表示内容選択 → <b>OK</b></p>
<p>情報画面のURLをメールで送信したい</p>	<p>情報画面で <b>辞書</b> → 「URLをメールで送る」 → <b>OK</b> → 「S!メール」 / 「SMS」 → <b>OK</b> → メール作成 → <b>OK</b></p> <ul style="list-style-type: none"> <li>●文字数によっては、自動的にS!メールが作成されます。</li> <li>●SMSのときは、メール作成後 <b>Y</b> を押すと、送信されます。</li> </ul>

<p>画像などのデータを保存したい</p>	<p><b>共通操作</b> 情報画面で <b>辞書</b> → 「ファイル保存」 → <b>OK</b> → 下記の操作</p> <p><b>情報内のデータを保存する</b> ファイル選択 → <b>OK</b> → 「保存」 → <b>OK</b> → ファイル名入力 → <b>OK</b> → 「ここに保存」 → <b>OK</b></p> <ul style="list-style-type: none"> <li>●背景画像のある情報画面のときは、ファイルを選ぶ前に、「ファイル保存」を選び<b>OK</b>を押す必要があります。</li> <li>●ファイルによっては、自動的に保存されることがあります。</li> <li>●電波状態や電池残量、メモリの空き容量を確認してから操作してください。</li> </ul>
<p>情報画面を更新したい</p>	<p>情報画面で <b>辞書</b> → 「更新」 → <b>OK</b></p> <ul style="list-style-type: none"> <li>●画面メモの情報画面で操作しても、最新の内容に更新されます。</li> </ul>
<p>情報画面の文字化けを解消したい</p>	<p>情報画面で <b>辞書</b> → 「設定」 → <b>OK</b> → 「文字コードを変換する」 → <b>OK</b> → 文字コード選択 → <b>OK</b></p>
<p>情報画面での操作を確認したい</p>	<p>情報画面で <b>辞書</b> → 「ヘルプ」 → <b>OK</b></p>
<p>情報画面の文字サイズを変更したい</p>	<p>情報画面で <b>3点</b> (長く) : 拡大 / <b>1点</b> (長く) : 縮小</p>





ブックマーク/画面メモ

■ブックマーク

ブックマークを削除したい	<p>[共通操作] (OK) → 「楽しい機能」 → (OK) → 「Yahoo!ケータイを使う」 → (OK) → 「ブックマークを開く」 → (OK) → 下記の操作</p> <p><b>1件削除する</b>                  ブックマーク選択 (辞書) → 「削除」 → (OK) → 「はい」 → (OK)</p> <p><b>すべて削除する</b>                  (辞書) → 「全件削除」 → (OK) → 「はい」 → (OK)</p>
ブックマークのタイトルを変更したい	<p>(OK) → 「楽しい機能」 → (OK) → 「Yahoo!ケータイを使う」 → (OK) → 「ブックマークを開く」 → (OK) → ブックマーク選択 (辞書) → 「確認・編集」 → (OK) → 「タイトル:」 → (OK) → タイトル入力 (OK) → (Y)</p>
ブックマークのURLを編集したい	<p>(OK) → 「楽しい機能」 → (OK) → 「Yahoo!ケータイを使う」 → (OK) → 「ブックマークを開く」 → (OK) → ブックマーク選択 (辞書) → 「確認・編集」 → (OK) → 「URL:」 → (OK) → URL編集 (OK) → (Y)</p>
ブックマークのURLをメールで送信したい	<p>(OK) → 「楽しい機能」 → (OK) → 「Yahoo!ケータイを使う」 → (OK) → 「ブックマークを開く」 → (OK) → ブックマーク選択 (辞書) → 「送信」 → (OK) → 「メール本文に挿入」 → (OK) → 「S!メール」/「SMS」 → (OK) → メール作成 (OK)</p> <ul style="list-style-type: none"> <li>●文字数によっては、自動的にS!メールが作成されます。</li> <li>●SMSのときは、メール作成後(Y)を押すと、送信されます。</li> </ul>

ブックマークを並べ替えたい	<p>(OK) → 「楽しい機能」 → (OK) → 「Yahoo!ケータイを使う」 → (OK) → 「ブックマークを開く」 → (OK) → ブックマーク選択 (辞書) → 「並べ替え」 → (OK) → 移動先選択 (OK)</p>
ブックマークをフォルダで管理したい	<p>[共通操作] (OK) → 「楽しい機能」 → (OK) → 「Yahoo!ケータイを使う」 → (OK) → 「ブックマークを開く」 → (OK) → 下記の操作</p> <p><b>フォルダを作成する</b>                  (辞書) → 「フォルダ作成」 → (OK) → フォルダ名入力 (OK)</p> <p><b>フォルダに移動する</b>                  ブックマーク選択 (辞書) → 「移動」 → (OK) → 移動先選択 (OK) → 「移動」 → (OK)</p> <p><b>フォルダからブックマークを出す</b>                  フォルダ選択 (OK) → ブックマーク選択 (辞書) → 「移動」 → (OK) → 「移動」 → (OK)</p> <p><b>フォルダ名を変更する</b>                  フォルダ選択 (辞書) → 「フォルダ名変更」 → (OK) → フォルダ名入力 (OK)</p> <p><b>フォルダ内のブックマークをすべて削除する</b>                  フォルダ選択 (OK) → ブックマーク選択 (辞書) → 「フォルダ内全件削除」 → (OK) → 「はい」 → (OK)</p> <p><b>フォルダを削除する</b>                  フォルダ選択 (辞書) → 「削除」 → (OK) → 「はい」 → (OK)</p>



■画面メモ

画面メモを削除したい	<p>共通操作 <input type="button" value="OK"/> ⇒ 「楽しい機能」 ⇒ <input type="button" value="OK"/> ⇒ 「Yahoo!ケータイを使う」 ⇒ <input type="button" value="OK"/> ⇒ 「画面メモを見る」 ⇒ <input type="button" value="OK"/> ⇒ 下記の操作</p> <p><b>1件削除する</b> 画面メモ選択 ⇒ <input type="button" value="辞書"/> ⇒ 「削除」 ⇒ <input type="button" value="OK"/> ⇒ 「はい」 ⇒ <input type="button" value="OK"/></p> <hr/> <p><b>すべて削除する</b> <input type="button" value="辞書"/> ⇒ 「全件削除」 ⇒ <input type="button" value="OK"/> ⇒ 「はい」 ⇒ <input type="button" value="OK"/></p>
画面メモのタイトルを変更したい	<p><input type="button" value="OK"/> ⇒ 「楽しい機能」 ⇒ <input type="button" value="OK"/> ⇒ 「Yahoo!ケータイを使う」 ⇒ <input type="button" value="OK"/> ⇒ 「画面メモを見る」 ⇒ <input type="button" value="OK"/> ⇒ 画面メモ選択 ⇒ <input type="button" value="辞書"/> ⇒ 「タイトル変更」 ⇒ <input type="button" value="OK"/> ⇒ タイトル入力 ⇒ <input type="button" value="OK"/></p>
画面メモ一覧を並べ替えたい	<p><input type="button" value="OK"/> ⇒ 「楽しい機能」 ⇒ <input type="button" value="OK"/> ⇒ 「Yahoo!ケータイを使う」 ⇒ <input type="button" value="OK"/> ⇒ 「画面メモを見る」 ⇒ <input type="button" value="OK"/> ⇒ 画面メモ選択 ⇒ <input type="button" value="辞書"/> ⇒ 「並べ替え」 ⇒ <input type="button" value="OK"/> ⇒ 移動先選択 ⇒ <input type="button" value="OK"/></p>



## インターネット接続／情報入手

### ? 画面下部のバーについて

- 通信中、画面下部にバーが表示されます。バーの横には送信データサイズ（緑）／受信データサイズ（赤）が表示されます。

## 情報画面／画面操作

### ? 情報画面が一部表示されない

- タブ利用時には情報画面が一部表示できないことがあります。不要な情報画面を閉じて閲覧することをおすすめします。

### ? 情報画面の文字が重なる

- パソコンでよく使われる文字サイズを基準に作成されているサイトではありませんか。このときは、文字サイズを「最小」にすると、パソコンに近い表示になります。

## ブックマーク

### ? 新規登録できない

- ブックマークを最大件数まで登録しているときは、「<新規登録>」が選べなくなります。不要なブックマークを削除してください。



# MEMO

<b>デジタルテレビ</b> .....	<b>7-2</b>
デジタルテレビについて.....	7-2
チャンネルを設定する.....	7-4
テレビを視聴する.....	7-5
データ放送を利用する.....	7-7

<b>応用操作</b> .....	<b>7-8</b>
<b>こんなときは</b> .....	<b>7-10</b>

# 7

## テレビ



## デジタルテレビについて

本機のテレビは日本国内の地上デジタルテレビ放送、移動体通信向けサービス「ワンセグ」に対応しています。

●海外では、放送形式や放送の周波数が異なるため利用できません。

### ワンセグ

地上デジタルテレビ放送の電波の一部を使用して、携帯電話などの小型機器でもご家庭と同じようにテレビやデータ放送の視聴を可能にした、携帯・移動体向けの地上デジタルサービスです。

### 横画面に対応

テレビ番組をワイドな横画面で楽しめます。

●**便利** / **写真** / **電話** / **メール** を使う操作が、画面の向きに合わせて行えるようになります。



### データ放送

番組の映像や音声を視聴するだけでなく、番組に関連した情報などを入手したり、番組に参加することができます。

### 番組情報

現在視聴中の番組（および後続の番組）の詳しい情報を入力することができます。

### おやすみタイマー

設定した時間が経過したあと、自動的にテレビを終了させることができます。

### 字幕／音声

字幕を表示したり、副音声を聴くことができます。（対応番組視聴時）

## テレビ利用時のご注意

- 自転車やバイク、自動車などの運転中は、テレビを利用しないでください。周囲の音が聞こえにくく、映像や音声に気をとられるため、交通事故の原因となります。  
〔道路交通法により、運転中の携帯電話の使用は罰則の対象となります。(2004年11月1日改正施行)〕  
また、歩行中でも周囲の交通に十分ご注意ください。踏切や横断歩道などでは特にご注意ください。
- 充電しながらテレビを利用するときACアダプタのコードをアンテナに近づけると、映像に影響を与えることがあります。
- テレビ利用中に通話／メール受信したり、他の携帯電話などに近づけると、テレビの映像や音声に影響を与えることがあります。

- 電波の受信状況が悪い次のような場所では、テレビが正常に利用できないことがあります。
  - 放送局から遠い地域または放送局から極端に近い地域
  - 山間部やビルの陰
  - 移動中の電車や自動車の中
  - 高圧線、ネオン、無線局の近くなど
  - 線路や高速道路の近くなど
  - その他、妨害電波が多かったり、電波が遮断されたりする場所

## テレビ受信用アンテナについて

本機のテレビ受信用のアンテナは、画面側に内蔵されています。テレビを視聴するときは、オープンポジションにして受信感度のよい方向に向けてください。

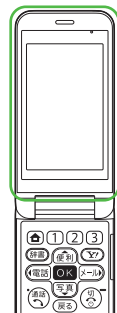

この部分で電波を受信します

## チャンネルを設定する

はじめてテレビを起動したとき、視聴する地域に合わせて、自動的にチャンネルが設定されます。

### 1 (長く)

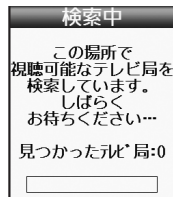

- 設定が終了すると、チャンネル一覧が表示されます。

### 2 OK

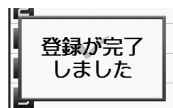

- このあとテレビが起動します。

受信地域を設定するとき

(長く) → (辞書) → 「チャンネル設定」 → OK → 「地域の設定」 → OK → 地域選択 → OK → 都道府県選択 → OK → 地区選択 → OK → OK



## テレビを視聴する

チャンネル設定が済んでいる状態での視聴方法を説明します。

### 1 ×2秒 (長)



テレビ画面

### 2 ダイヤルボタンで選局

- 1局ずつ選局するときは (便利) / (写真)、感度のよいチャンネルを自動的に選局するときは (便利) / (写真) を長く押しします。

### 3 切 → 「はい」 → OK

▶ テレビ終了

テレビ視聴中に着信があると

- (電話) を押すと、電話に出られます。

テレビ視聴中にメールを受信すると

- メール通知音と画面表示で受信をお知らせします。

### テレビで使用するおもなボタン

メニュー表示	<small>(辞書)</small>
パネル表示On/Off	<small>(Y)</small>
音量調節	<small>(電話)</small> / <small>(メール)</small>

- パネルを表示すると、画面右側にテレビ視聴中のボタンのはたらきが表示されます。

### パネルの見かた



1 放送局名	4 テレビ受信状態※
2 チャンネル	5 ボタンのはたらき
3 番組名	

※棒の数が多いほど受信状態が良好です。

- 画面によっては、マークの位置が変わることがあります。



## 番組情報を取得する

現在視聴中の番組（および後続の番組）の詳しい情報を確認できます。

## ① テレビ画面でOK



## ② 番組選択 → OK

- テレビ画面に戻るときは、**戻る**を2回押します。

## 画面の一部を拡大する

横画面視聴時に画面の一部（9分割した1つ分）を一時的に拡大することができます。（横画面部分拡大）

- 視聴方法によっては、利用できないことがあります。

## ① テレビ画面で1番～9番（長く）



- 各ボタンは次の場所に対応しています。

3番 (左上)	6番 (中央上)	9番 (右上)
2番 (左)	5番 (中央)	8番 (右)
1番 (左下)	4番 (中央下)	7番 (右下)

## おやすみタイマーを設定する

設定した時間が経過したあと、自動的にテレビを終了させることができます。（おやすみタイマー）

## ① OK → 「楽しい機能」 → OK

② 「テレビを見る」 → OK  
→ 「テレビの設定」 → OK③ 「おやすみタイマーを設定する」  
→ OK → 時間選択 → OK

## データ放送を利用する

番組に関連した情報などを入手したり、番組に参加したりすることができます。

- データ放送を利用するときは、縦画面での視聴となります。

### 1 テレビ画面で **辞書**

➡「画面や音の設定」➡OK

### 2 「視聴画面の設定」➡OK

➡「映像+データ放送」➡OK

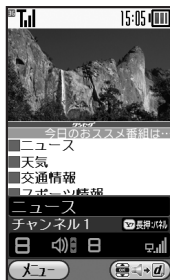

- 画面下部にデータ放送が表示されます。(データ放送視聴画面)

### データ放送利用時の通信料について

- データ放送を見る（放送で情報を受信する）ときは、通信料はかかりません。インターネットを利用したサービスを利用するときに通信料がかかります。
- テレビ起動後はじめて通信料が発生するときは、確認画面が表示されます。了解すれば、以降チャンネルを変えるまでは通信料が発生しても確認画面は表示されませんので、ご注意ください。

### 便利 / 写真の役割を切り替えるとき

- データ放送視聴画面で **Y** を押すと、便利 / 写真の役割が「音量操作」⇔「データ操作」と切り替わります。
  - 「データ操作」設定時、便利 / 写真でデータ放送内の項目を選びOKを押すと、番組の情報を入力したり、番組に参加したりすることができます。



### チャンネル設定

番組の受信サービスを切り替えたい	テレビ視聴中に〔辞書〕▶「チャンネル設定」 ▶OK▶「サービス選局」▶OK▶受信サービス 選択▶OK ●受信サービスが選択できる番組で操作できま す。
------------------	---

### テレビ視聴

映像の明るさを変更したい	テレビ視聴中に〔辞書〕▶「画面や音の設定」 ▶OK▶「明るさの設定」▶OK▶〔電話〕/ (X-♪)▶OK
テレビ画面の表示を変更したい	テレビ視聴中に〔辞書〕▶「画面や音の設定」 ▶OK▶「視聴画面の設定」▶OK▶項目 選択▶OK
音の効果を変更したい	テレビ視聴中に〔辞書〕▶「画面や音の設定」 ▶OK▶「音の種類の設定」▶OK▶効果 選択▶OK
テレビ画面での操作を確認したい	テレビ視聴中に〔辞書〕▶「操作説明を見る」 ▶OK
テレビの音声をスピーカーで聴きたい	OK▶「楽しい機能」▶OK▶「テレビを 見る」▶OK▶「テレビの設定」▶OK▶ 「イヤホンを差したときの出力先」▶OK▶ 「スピーカー」▶OK

字幕の設定を変更したい	[共通操作] テレビ視聴中に〔辞書〕▶「字幕/ 音声設定」▶OK▶「字幕の設定」▶OK▶ 下記の操作 常に字幕を表示する 「On」▶OK 字幕を表示しない 「Off」▶OK
音声の設定を変更したい	[共通操作] テレビ視聴中に〔辞書〕▶「字幕/ 音声設定」▶OK▶「音声の設定」▶OK▶ 下記の操作 副音声を聴く 「副」▶OK 主音声と副音声の両方を聴く 「主+副」▶OK



## データ放送

### ■データ放送設定

●データ放送を利用しているときに有効です。

データ放送を全面で表示したい	テレビ視聴中に <sup>(辞書)</sup> 「データ放送設定」 ⇒ <sup>(OK)</sup> ⇒「全画面で表示」⇒ <sup>(OK)</sup> ●テレビ画面に戻るときは、 <sup>(V)</sup> を押します。
データ放送のトップページに戻りたい	テレビ視聴中に <sup>(辞書)</sup> 「データ放送設定」 ⇒ <sup>(OK)</sup> ⇒「トップに戻る」⇒ <sup>(OK)</sup>
データ放送の画像の保存先を本体にしたい	テレビ視聴中に <sup>(辞書)</sup> 「データ放送設定」 ⇒ <sup>(OK)</sup> ⇒「画像保存先設定」⇒ <sup>(OK)</sup> ⇒「本体メモリ」⇒ <sup>(OK)</sup>
インターネット接続時に確認画面を表示しない	テレビ視聴中に <sup>(辞書)</sup> 「データ放送設定」 ⇒ <sup>(OK)</sup> ⇒「通信確認設定」⇒ <sup>(OK)</sup> ⇒「Off」 ⇒ <sup>(OK)</sup>
位置情報を利用するかどうか設定したい	<b>共通操作</b> テレビ視聴中に <sup>(辞書)</sup> ⇒「データ放送設定」⇒ <sup>(OK)</sup> ⇒「位置情報利用」⇒ <sup>(OK)</sup> ⇒下記の操作 <b>位置情報を常に利用する</b> 「On」⇒ <sup>(OK)</sup> <b>位置情報を常に利用しない</b> 「Off」⇒ <sup>(OK)</sup>
製造番号などの情報を送信しない	テレビ視聴中に <sup>(辞書)</sup> 「データ放送設定」 ⇒ <sup>(OK)</sup> ⇒「製造番号利用」⇒ <sup>(OK)</sup> ⇒「Off」 ⇒ <sup>(OK)</sup>

データ放送時に保存された情報を削除したい	<b>共通操作</b> テレビ視聴中に <sup>(辞書)</sup> ⇒「データ放送設定」⇒ <sup>(OK)</sup> ⇒「放送局メモリ削除」 ⇒ <sup>(OK)</sup> ⇒下記の操作 <b>放送局ごとに削除する</b> 放送局選択⇒ <sup>(辞書)</sup> ⇒「削除」⇒ <sup>(OK)</sup> ⇒「はい」⇒ <sup>(OK)</sup> <b>すべて削除する</b> <sup>(辞書)</sup> ⇒「全件削除」⇒ <sup>(OK)</sup> ⇒「はい」⇒ <sup>(OK)</sup>
----------------------	---

### ■テレビリンク

データ放送や関連情報へのリンクを登録したい	データ放送視聴中に「テレビリンク登録」などの項目選択⇒ <sup>(OK)</sup> ●操作方法や項目名は番組によって異なります。データ放送内の情報を参照してください。
登録したテレビリンクを利用したい	テレビ視聴中に <sup>(辞書)</sup> ⇒「テレビリンク」⇒ <sup>(OK)</sup> ⇒「テレビリンク選択」⇒ <sup>(OK)</sup> ●テレビリンクを利用すると、通信料がかかることがあります。
テレビリンクの詳細情報を確認したい	テレビ視聴中に <sup>(辞書)</sup> ⇒「テレビリンク」⇒ <sup>(OK)</sup> ⇒「テレビリンク選択」⇒ <sup>(辞書)</sup> ⇒「詳細情報」⇒ <sup>(OK)</sup>
テレビリンクを削除したい	<b>共通操作</b> テレビ視聴中に <sup>(辞書)</sup> ⇒「テレビリンク」⇒ <sup>(OK)</sup> ⇒下記の操作 <b>1件削除する</b> テレビリンク選択⇒ <sup>(辞書)</sup> ⇒「1件削除」⇒ <sup>(OK)</sup> ⇒「はい」⇒ <sup>(OK)</sup> <b>すべて削除する</b> <sup>(辞書)</sup> ⇒「全件削除」⇒ <sup>(OK)</sup> ⇒「はい」⇒ <sup>(OK)</sup>



## テレビ視聴

### ? テレビが起動できない

- 電池残量が少なくなっていますか。電池残量が不足しているとテレビを起動できません。電池パックを充電するか、充電されている予備の電池パックと交換してください。

### ? テレビが視聴できない

- テレビ受信状態は良好ですか。テレビ電波の強度を表す棒が多く表示される場所まで移動してください。(通信用の電波が届く場所であっても、テレビの電波が届く場所でないければ、テレビは視聴できません。)
- 本機をしばらく使っていなかったのではありませんか。ネットワーク自動調整を行ってください。
- ソフトバンクの契約を解除していませんか。ソフトバンクの契約を解除したとき、テレビは視聴できません。



<b>カメラ</b> .....	<b>8-2</b>
カメラについて.....	8-2
<b>静止画撮影</b> .....	<b>8-4</b>
静止画を撮影する.....	8-4
<b>動画（ビデオ）撮影</b> .....	<b>8-5</b>
動画（ビデオ）を撮影する.....	8-5

<b>画像確認</b> .....	<b>8-6</b>
以前撮影した画像を確認する.....	8-6
<b>特殊撮影</b> .....	<b>8-7</b>
いろいろな方法で撮影する.....	8-7
<b>応用操作</b> .....	<b>8-9</b>

# 8

## カメラ



## カメラについて

本機には静止画／動画（ビデオ）が撮影できるカメラが付いています。

### 豊富なサイズ

写メール／ムービー写メール用の手軽なサイズから、高解像度サイズまで、目的に合わせて選ぶことができます。

### オートフォーカス

シャッターを押すと自動的に被写体との距離を検知し、焦点（ピント）を合わせます。

### 特殊撮影

フレームを付けて撮影したり、壁紙用の写真を撮影できます。また、連写撮影も行えます。

### 選べるシーン

撮影環境に応じて、シーンを選ぶと、最適な設定で撮影されます。

本機で静止画／  
動画（ビデオ）を撮影

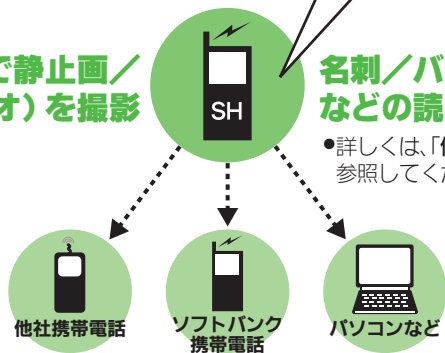

名刺／バーコード  
などの読み取りも可能

●詳しくは、「便利な機能」の章を参照してください。

写メール／ムービー写メールで送信

※撮影サイズや相手の機種によっては、正しく送れないことがあります。

### カメラ利用時のご注意

- レンズカバーに指紋や油脂が付くとピントが合わなくなります。乾いた柔らかい布などできれいにふいてお使いください。
- カメラは非常に精密度の高い技術で作られていますが、常時明るく見える画素や暗く見える画素がありますので、ご了承ください。
- 本機を温かい場所に長時間置いていたあとで、撮影したり画像を保存したときは、画像が劣化することがあります。
- カメラ部分に直射日光が長時間当たると、内部のカラーフィルターが変色して、画像が変化することがあります。
- 電池残量が不足しているときは、動画撮影ができません。また動画撮影中に電池残量が不足したときは、カメラが中断されます。このときは、電池パックを充電するか、充電されている予備の電池パックと交換してください。





## 撮影画面のマークの見かた

撮影画面では、カメラの設定や状態を表すマークが画面上部に表示されます。

## 静止画撮影画面で表示されるマーク

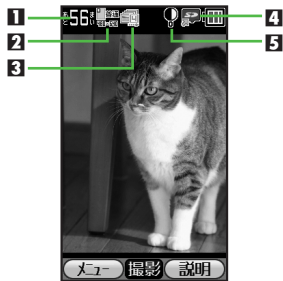

1	保存可能件数	4	保存先
2	写真の大きさ	5	明るさ
3	撮影方法		

## 動画撮影画面で表示されるマーク



1	ビデオの大きさ	3	保存先
2	撮影方法	4	明るさ

## 自動終了について

●カメラ起動後、画像を撮影する前にしばらく何も操作しないでおくと、自動的に終了し、待受画面に戻ります。

## 撮影音について

●撮影時には、マナーモード設定やその他の設定にかかわらず、一定の音量で撮影音やセルフタイマー音が鳴ります。これらの音を消したり、音量を変更することはできません。



## 静止画を撮影する

便利 静止画撮影：P.8-9

- 1 写真 ➡ 「写真を撮る」 ➡ OK  
➡ 被写体を画面に表示



静止画撮影画面

- 2 OK



静止画確認画面

- 3 OK

- 撮影音が鳴り、静止画が撮影されます。(撮影をやり直すときは、戻るを押します。)

- 静止画が保存され、静止画撮影画面に戻ります。
- 保存した静止画を確認するときは、13章「ファイルを確認する」を参照してください。(静止画撮影画面から確認することもできます。)

- 4 OK ➡ カメラ終了

撮影した静止画を写メールで送るとき  
【静止画確認画面】(Y?) ➡ メール作成 ➡ OK

ビデオに切り替えるとき  
【静止画撮影画面】(辞書) ➡ 「ビデオを撮る」 ➡ OK

### 撮影画面でできるおもな操作

ズーム調整※	(便利) / (写真)
ヘルプ(説明)表示	(Y?)
明るさ調整	(電話) / (メール)

※写真の大きさによっては、調整できないことがあります。



## 動画（ビデオ）を撮影する

## 1 写真 ➡ 「ビデオを撮る」

➡ OK

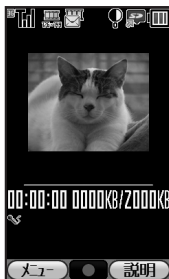

動画撮影画面

## 2 被写体を画面に表示 ➡ OK

- 撮影開始音が鳴り、撮影が始まります。（撮影をやり直すときは、**戻る**を押します。）

## 3 OK

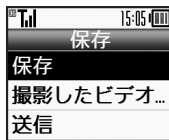

動画保存画面

- 撮影終了音が鳴り、撮影が終了します。（撮影をやり直すときは、**戻る**を押します。）

## 4 「保存」 ➡ OK

- 動画が保存され、動画撮影画面に戻ります。
- 保存した動画を確認するときは、13章「ファイルを確認する」を参照してください。（動画撮影画面から確認することもできます。）

## 5 切音 ➡ カメラ終了

撮影した動画を保存前に確認するとき

4で「撮影したビデオを見る」➡OK

撮影した動画をムービー写メールで送るとき

4で「送信」➡OK➡「メール添付」

➡OK➡メール作成➡OK

- 撮影サイズや相手の機種によっては、正しく送れないことがあります。

動画撮影中に着信があると

- 着信を受けても、撮影した動画は消去されません。通話などを終わると、撮影後の画面に戻り保存できます。

撮影中に電池残量が不足すると

- 撮影は中止されます。（途中までの撮影内容は保存されます。）

写真に切り替えるとき

【動画撮影画面】**辞書** ➡ 「写真を撮る」 ➡ OK

## ■撮影画面でできるおもな操作

ズーム調整	便利 / 写真
ヘルプ（説明）表示	Y
明るさ調整	電話 / メール



## 以前撮影した画像を確認する

### 静止画を確認する

- ① 静止画撮影画面で **辞書**  
 → 「写真を見る」 → **OK**
- ② 確認する静止画選択 → **OK**



静止画表示画面

静止画を拡大するとき

【静止画表示画面】 **OK**

静止画表示画面での操作を確認するとき

【静止画表示画面】 **0%**

### 動画を確認する

- ① 動画撮影画面で **辞書**  
 → 「ビデオを見る」 → **OK**
- ② 確認する動画選択 → **OK**



動画再生画面

動画を再生／一時停止するとき

【動画再生画面】 **OK** (押すたびに  
一時停止⇔再生)

動画再生画面での操作を確認するとき

【動画再生画面】 **0%**

## いろいろな方法で撮影する

●撮影サイズによっては、利用できないことがあります。

### セルフタイマーで撮影する

#### 1 静止画／動画撮影画面で (辞書)

➡「セルフタイマー」➡ (OK)

#### 2 秒数選択 ➡ (OK)

#### 3 被写体を画面に表示 ➡ (OK)

- 設定した時間を過ぎると撮影（動画は撮影が開始）されます。
- 動画の撮影を終了するときは、(OK)を押します。
- 以降の操作は、通常の静止画／動画撮影と同様です。

セルフタイマー動作中に撮影するとき

3のあと (OK)

セルフタイマー動作中に着信や目覚ましの鳴動などがあると

- 撮影は中止されます。（セルフタイマーは解除されません。）

### 連写撮影する（静止画）

連写撮影には次の種類があります。

高速連写	高速で連続撮影した9枚の壁紙サイズの静止画を作成
9枚連写（壁紙サイズ）	連続撮影した9枚の壁紙サイズの静止画を作成
4枚連写（VGA）	連続撮影した4枚の普通サイズの静止画を作成

#### 1 静止画撮影画面で (辞書)

➡「撮影方法で選ぶ」➡ (OK)

#### 2 「連写撮影」 ➡ (OK)

#### 3 連写の種類選択 ➡ (OK)

#### 4 被写体を画面に表示 ➡ (OK)

- 連写撮影が始まります。撮影が終わると、「高速連写」、「9枚連写（壁紙サイズ）」のときは分割画像が、「4枚連写（VGA）」のときは最初に撮影された静止画が表示されます。

#### 5 (OK)

- すべての静止画が保存されます。

撮影した静止画を確認するとき

4のあと (電話) / (メール)

連写の種類を変更するとき

3のあと (辞書) ➡ 「連写種類を変える」

➡ (OK) ➡ 連写の種類選択 ➡ (OK) ➡ 4

以降

通常の撮影方法に戻るとき

(辞書) ➡ 「通常撮影に切替え」 ➡ (OK)



フレームを付けて撮影する（静止画）

- 1 **OK** ➔ 「写真や音楽」 ➔ **OK**
- 2 「フレーム付きの写真を撮る」 ➔ **OK**
- 3 フレーム選択 ➔ **OK**
- 4 被写体を画面に表示 ➔ **OK**
  - 静止画が撮影されます。
  - **OK**を押すと、静止画が保存され、静止画撮影画面に戻ります。

フレームを変更するとき

- 3のあと **辞書** ➔ 「フレームを変える」 ➔ **OK** ➔ フレーム選択 ➔ **OK** ➔ 4

通常の撮影方法に切り替えるとき

- 辞書** ➔ 「通常撮影に切替え」 ➔ **OK**

すぐに撮影する（静止画）

- 1 静止画撮影画面で **辞書** ➔ 「すぐ撮り」 ➔ **OK**
- 2 被写体を画面に表示 ➔ **OK**
  - 静止画が撮影されます。
  - 自動的に保存され、静止画撮影画面に戻ります。

通常の撮影方法に戻るとき

- 辞書** ➔ 「通常撮影に切替え」 ➔ **OK**

環境に合わせて撮影する（静止画）

次のシーンを設定できます。

標準	ペット
人物	逆光
夜景	セピア
スポーツ	モノクロ
テキスト	絵画風

- 1 静止画撮影画面で **辞書** ➔ 「撮影方法で選ぶ」 ➔ **OK**
- 2 「シーンを選ぶ」 ➔ **OK**
- 3 シーン選択 ➔ **OK**
- 4 被写体を画面に表示 ➔ **OK**
  - 静止画が撮影されます。
  - **OK**を押すと、静止画が保存され、静止画撮影画面に戻ります。

シーンを変更するとき

- 3のあと **辞書** ➔ 「シーンを変える」 ➔ **OK** ➔ シーン選択 ➔ **OK** ➔ 4

通常の撮影方法に戻るとき

- 辞書** ➔ 「通常撮影に切替え」 ➔ **OK**

壁紙用の写真を撮影する（静止画）

- 1 **写真** ➔ 「壁紙用写真を撮る」 ➔ **OK**
- 2 被写体を画面に表示 ➔ **OK**
  - 静止画が撮影されます。
- 3 **OK**
  - 静止画が保存され、壁紙に設定されます。



### 静止画撮影

- カメラの種類や設定状況によっては、設定できない項目もあります。

明るさを調整したい	静止画撮影画面で(録画)⇒「明るさ調整」⇒ OK⇒(電話)／(メール)明るさ調整
写真の大きさを設定したい	静止画撮影画面で(録画)⇒「写真の大きさ」 ⇒OK⇒設定する大きさ選択⇒OK
あらかじめピントを合わせた状態で撮影したい(フォーカスロック)	静止画撮影画面で(設定) ●ピントを合わせたい被写体を、画面の中央に表示させた状態で操作してください。 ●フォーカスロックを解除するときは、(設定)を押します。
保存先を設定したい	静止画撮影画面で(録画)⇒「保存の設定」⇒ OK⇒「保存先設定」⇒OK⇒保存先選択 ⇒OK
撮影後の保存方法を設定したい	静止画撮影画面で(録画)⇒「保存の設定」 ⇒OK⇒「自動保存設定」⇒OK⇒「自動的に保存する」／「確認してから保存する」 ⇒OK

### 動画(ビデオ)撮影

- 作成するメールの最大サイズによっては、設定できない項目もあります。

明るさを調整したい	動画撮影画面で(録画)⇒「明るさ調整」⇒OK ⇒(電話)／(メール)明るさ調整
長時間撮影したい	動画撮影画面で(録画)⇒「撮影方法で選ぶ」 ⇒OK⇒「長時間撮影」⇒OK
大きなサイズで撮影したい	動画撮影画面で(録画)⇒「ビデオの大きさ」 ⇒OK⇒「大きなサイズ」⇒OK
画質を変更したい	動画撮影画面で(録画)⇒「画質の設定」⇒OK ⇒画質選択⇒OK
あらかじめピントを合わせた状態で撮影したい(フォーカスロック)	動画撮影画面で(設定) ●ピントを合わせたい被写体を、画面の中央に表示させた状態で操作してください。 ●フォーカスロックを解除するときは、(設定)を押します。
保存先を設定したい	動画撮影画面で(録画)⇒「保存の設定」⇒OK ⇒「保存先設定」⇒OK⇒保存先選択⇒OK
撮影後の保存方法を設定したい	動画撮影画面で(録画)⇒「保存の設定」⇒OK ⇒「自動保存設定」⇒OK⇒「自動的に保存する」／「確認してから保存する」⇒OK



# MEMO



<b>音楽／動画（ビデオ）</b> .....	9-2
音楽／動画（ビデオ）について.....	9-2
<b>音楽再生</b> .....	9-4
音楽を再生する.....	9-4
<b>動画（ビデオ）再生</b> .....	9-5
動画（ビデオ）を再生する.....	9-5

<b>音楽／動画（ビデオ）管理</b> .....	9-6
再生リストを利用する.....	9-6
<b>応用操作</b> .....	9-7
<b>こんなときは</b> .....	9-10

# 9

## 音楽／ 動画（ビデオ）



## 音楽／動画（ビデオ）について

音楽や動画（ビデオ）をインターネットに接続して入手したり、パソコンから取り込んで利用することができます。

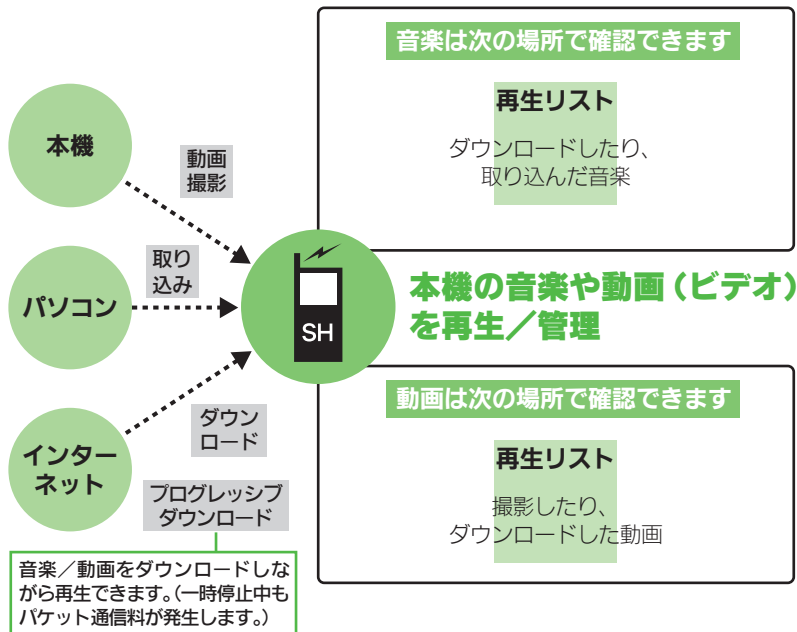

## 音楽／動画再生時のご注意

- データ状態や保存方法、メモリーカードの状態によっては、本機で再生できない音楽／動画があります。
- 再生中に電話がかかってきたとき、再生は停止します。
- 電池残量が不足しているときは、再生できません。また、再生中に電池残量が不足すると、再生は中止されます。
- スピーカーで再生するとき、再生する音楽／動画や再生音量によっては、はずんだように聴こえることがあります。このときは、再生音量を下げてください。

## 着信音／効果音についてのご注意

- パソコンから取り込んだファイルは、着信音や効果音には、設定できません。



**音楽／動画をダウンロードする**

インターネットに接続して音楽／動画を入手（ダウンロード）します。

- 提供サイトの情報（料金や有効期限などの詳細）を必ず確認のうえ、利用してください。

**音楽をダウンロードする**

① **OK** ➡ 「楽しい機能」 ➡ **OK**

② 「音楽を聴く」 ➡ **OK**

③ 「楽曲をインターネットで探す」

➡ **OK**

- このあと、ジャンルなどを選び、ダウンロードしてください。

**動画をダウンロードする**

① **OK** ➡ 「楽しい機能」 ➡ **OK**

② 「ビデオを見る」 ➡ **OK**

③ 「ビデオをインターネットで探す」 ➡ **OK**

- このあと、ジャンルなどを選び、ダウンロードしてください。

**音楽をパソコンから取り込む**

- ファイル形式を変換できるソフトウェアが必要です。
- ソフトウェアの仕様や使用方法については、ソフトウェア提供各社のホームページなどでご確認ください。
- 当社では、特定のソフトウェアの動作保証はしておりません。
- USBケーブルはオプション品です。

**パソコンから取り込んだファイルについて**

- 個人使用の目的だけでご使用ください。
- パソコンソフトなどで作成されたファイルは、再生できないことがあります。
- 著作権などの第三者知的財産権、その他の権利を侵害しないようにご注意ください。

**AAC形式の音楽を取り込むとき**

パソコン内の音楽を、本機で利用できる形式（**☞ P.16-21**）に変換し、メモ리카ードの該当するフォルダに保存してください。（**☞ P.16-23**）

- あらかじめ、USBドライバをパソコンにインストールしておく必要があります。
- パソコンからメモ리카ードを操作するときは、「パソコンと接続して利用する」（**☞ P.14-6**）を参照してください。



## 音楽を再生する

- 1 OK → 「楽しい機能」 → OK  
→ 「音楽を聴く」 → OK
- 2 「再生リストを選んで聴く」  
→ OK → タブ (フォルダ) 選択



音楽再生リスト画面

- 3 「すべての音楽」 → OK
- 4 再生する音楽選択 → OK



音楽再生画面

- ジャケット画像対応の着うたフル®を再生したときは、画像が表示されます。

音楽を聴きながら他の機能を利用するとき

4のあと (戻る) / (電源)

- このあと再生を中止するときは、待受画面で次の操作を行います。

Ⓢ → 「はい」 → OK

再生する音楽を検索するとき

3のあと (辞書) → 「検索」 → OK → 検索文字入力 → OK

歌詞表示対応の音楽を再生したとき

- (V) を押すと、歌詞を表示できます。

## 音楽再生中にできるおもな操作

再生中の音楽をはじめから聴く	(電話) (長く：巻戻し※、2回連続：前の音楽へ)
次の音楽を聴く	(メール) (長く：早送り※)
音量下げる	(写真) (長く：消音)
音量上げる	(便利) (消音時：音を出す)
一時停止	OK
再生終了	一時停止中に (戻る)
ヘルプ表示	0%*

※ボタンを離れた時点から再生します。

## 音楽再生画面の見かた



1 曲名 (タイトル)	6 再生経過時間
2 アーティスト名	7 音量
3 曲番号	8 URL接続情報あり
4 動作状態	9 音響効果
5 再生モード	

## 動画（ビデオ）を再生する

- 1 **OK** ➔ 「楽しい機能」 ➔ **OK**  
➔ 「ビデオを見る」 ➔ **OK**
- 2 「再生リストを選んで見る」  
➔ **OK** ➔ 「メモ리카ード」 /  
「本体」 ➔ **OK**



動画再生リスト画面

- 3 「すべてのビデオ」 ➔ **OK**
- 4 再生する動画選択 ➔ **OK**



動画再生画面

- 5 **戻る** ➔ 再生終了

再生する動画を検索するとき

- 3のあと **辞書** ➔ 「検索」 ➔ **OK** ➔ 検索文字入力 ➔ **OK**

再生中に目覚ましの設定時刻になると

- 再生は一時停止します。
- 他の機器で撮影した動画を再生すると
- 画面の向きが変わることがあります。

## 動画再生中にできるおこな操作

- 音量調節、一時停止、ヘルプ表示も、音楽再生中と同様に操作できます。

再生中の動画をはじめて見る	<b>電話</b> (長く：巻戻し※、2回連続：前の動画へ)
次の動画を見る	<b>メール</b> (一時停止中に長く：コマ送り、長く：早送り※)
ガイド表示切替	<b>Y</b>
ビデオサイズ切替	<b>2分</b>

※ボタンを離れた時点から再生します。

## 動画再生画面の見かた



1	タイトル	6	再生経過時間
2	作者名	7	音量
3	ファイル番号	8	URL接続情報あり
4	動作状態	9	音響効果
5	再生モード		



## 再生リストを利用する

再生リストとは、音楽／動画の再生する順番を記載したリストです。ジャンルやアーティスト別に音楽を管理したり、お気に入りの音楽だけを聴きたいときなどに利用すると便利です。

- 再生リストには、音楽／動画の保存場所情報が記憶されます。音楽／動画そのものは、保存されません。

## 再生リストに音楽／動画を追加する

「すべての音楽」内の音楽を、「再生リスト1」に追加する方法を例に説明します。

- ① **OK** ➔ 「楽しい機能」 ➔ **OK**  
➔ 「音楽を聴く」 ➔ **OK**
- ② 「再生リストを選んで聴く」  
➔ **OK**



再生リスト画面

- ③ 「すべての音楽」 ➔ **OK**  
➔ 音楽選択 ➔ **辞書**
- ④ 「リストに追加」 ➔ **OK**  
➔ 「再生リスト1」 ➔ **OK**  
●音楽が追加されます。

## 再生リストの名前を変更する

- ① 再生リスト画面で  
再生リスト選択 ➔ **辞書**
- ② 「リスト名編集」 ➔ **OK**  
➔ 再生リスト名入力 ➔ **OK**

音楽再生

前回の続きから再生したい	OK → 「楽しい機能」 → OK → 「音楽を聴く」 → OK → 「前回の続きから聴く」 → OK
経過時間を指定して再生したい	音楽再生中に(辞書) → 「指定時間に移動」 → OK → 時間入力 → OK
インターネットに接続したい	音楽再生中に(辞書) → 「URL接続」 → OK → 「はい」 → OK
再生方法を変更したい	<p>[共通操作] 音楽再生中に(辞書) → 「繰り返しの方法」 → OK → 下記の操作</p> <p><b>1曲をくり返し再生する</b> 「1曲リピート」 → OK</p> <p><b>すべての音楽をくり返し再生する</b> 「全曲リピート」 → OK</p> <p><b>順不同に再生する</b> 「ランダム」 → OK</p> <p><b>順不同にくり返し再生する</b> 「ランダムリピート」 → OK</p>
音質を変更したい	音楽再生中に(辞書) → 「音響効果」 → OK → 効果選択 → OK

動画(ビデオ)再生

前回の続きから再生したい	OK → 「楽しい機能」 → OK → 「ビデオを見る」 → OK → 「前回の続きから見る」 → OK
経過時間を指定して再生したい	動画再生中に(辞書) → 「指定時間に移動」 → OK → 時間入力 → OK
インターネットに接続したい	動画再生中に(辞書) → 「URL接続」 → OK → 「はい」 → OK
再生方法を変更したい	<p>[共通操作] 動画再生中に(辞書) → 「再生の設定」 → OK → 「繰り返しの方法」 → OK → 下記の操作</p> <p><b>1つの動画をくり返し再生する</b> 「1ファイルリピート」 → OK</p> <p><b>すべての動画をくり返し再生する</b> 「全ファイルリピート」 → OK</p> <p><b>順不同に再生する</b> 「ランダム」 → OK</p>
音質を変更したい	動画再生中に(辞書) → 「再生の設定」 → OK → 「音響効果」 → OK → 効果選択 → OK
表示サイズを変更したい	動画再生中に(辞書) → 「再生の設定」 → OK → 「表示サイズ」 → OK → 表示サイズ選択 → OK



音楽／動画（ビデオ）管理

■音楽管理

再生リスト／再生リスト内の音楽を管理したい	<p>共通操作 <b>OK</b> → 「楽しい機能」 → <b>OK</b> → 「音楽を聴く」 → <b>OK</b> → 「再生リストを選んで聴く」 → <b>OK</b> → タブ（フォルダ）選択 → 下記の操作</p> <p><b>新しい再生リストを作成する</b>  <b>辞書</b> → 「リスト作成」 → <b>OK</b> → リスト名入力 → <b>OK</b></p> <p><b>再生リストを削除する</b>  再生リスト選択 → <b>辞書</b> → 「再生リスト削除」 → <b>OK</b> → 「はい」 → <b>OK</b></p> <p><b>音楽を削除する</b>  再生リスト選択 → <b>OK</b> → 音楽選択 → <b>辞書</b> → 「リストから削除」 → <b>OK</b> → 「はい」 → <b>OK</b></p> <p><b>順番を変更する</b>  再生リスト選択 → <b>OK</b> → 音楽選択 → <b>辞書</b> → 「リスト内移動」 → <b>OK</b> → 移動位置選択 → <b>OK</b></p>
音楽の順番を並べ替えたい	<p><b>OK</b> → 「楽しい機能」 → <b>OK</b> → 「音楽を聴く」 → <b>OK</b> → 「再生リストを選んで聴く」 → <b>OK</b> → タブ（フォルダ）選択 → 「すべての音楽」 → <b>OK</b> → <b>辞書</b> → 「並べ替え」 → <b>OK</b> → 並べ替え方法選択 → <b>OK</b></p>

音楽の詳細情報を確認したい	<p><b>OK</b> → 「楽しい機能」 → <b>OK</b> → 「音楽を聴く」 → <b>OK</b> → 「再生リストを選んで聴く」 → <b>OK</b> → タブ（フォルダ）選択 → 再生リスト選択 → <b>OK</b> → 音楽選択 → <b>辞書</b> → 「詳細情報」 → <b>OK</b></p>
音楽のコンテンツ・キーを取得したい	<p><b>OK</b> → 「楽しい機能」 → <b>OK</b> → 「音楽を聴く」 → <b>OK</b> → 「再生リストを選んで聴く」 → <b>OK</b> → タブ（フォルダ）選択 → 再生リスト選択 → <b>OK</b> → 音楽（「」表示）選択 → <b>OK</b> → 「はい」 → <b>OK</b></p> <p>●以降は、画面の指示に従って操作してください。</p>





■動画（ビデオ）管理

再生リスト／再生リスト内の動画を管理したい	<p>[共通操作] <b>OK</b> → 「楽しい機能」 → <b>OK</b> → 「ビデオを見る」 → <b>OK</b> → 「再生リストを選んで見る」 → <b>OK</b> → 「メモ리카ード」／「本体」 → <b>OK</b> → 下記の操作</p> <p><b>新しい再生リストを作成する</b>  <b>辞書</b> → 「リスト作成」 → <b>OK</b> → リスト名入力 → <b>OK</b></p> <p><b>再生リストを削除する</b>  再生リスト選択 → <b>辞書</b> → 「再生リスト削除」 → <b>OK</b> → 「はい」 → <b>OK</b></p> <p><b>動画を削除する</b>  再生リスト選択 → <b>OK</b> → 動画選択 → <b>辞書</b> → 「リストから削除」 → <b>OK</b> → 「はい」 → <b>OK</b></p> <p><b>順番を変更する</b>  再生リスト選択 → <b>OK</b> → 動画選択 → <b>辞書</b> → 「リスト内移動」 → <b>OK</b> → 移動位置選択 → <b>OK</b></p>
動画の順番を並べ替えたい	<p><b>OK</b> → 「楽しい機能」 → <b>OK</b> → 「ビデオを見る」 → <b>OK</b> → 「再生リストを選んで見る」 → <b>OK</b> → 「メモ리카ード」／「本体」 → <b>OK</b> → 「すべてのビデオ」 → <b>OK</b> → <b>辞書</b> → 「並べ替え」 → <b>OK</b> → 並べ替え方法選択 → <b>OK</b></p>

動画の詳細情報を確認したい	<p><b>OK</b> → 「楽しい機能」 → <b>OK</b> → 「ビデオを見る」 → <b>OK</b> → 「再生リストを選んで見る」 → <b>OK</b> → 「メモ리카ード」／「本体」 → <b>OK</b> → 再生リスト選択 → <b>OK</b> → 動画選択 → <b>辞書</b> → 「詳細情報」 → <b>OK</b></p>
動画のコンテンツキーを取得したい	<p><b>OK</b> → 「楽しい機能」 → <b>OK</b> → 「ビデオを見る」 → <b>OK</b> → 「再生リストを選んで見る」 → <b>OK</b> → 「メモ리카ード」／「本体」 → <b>OK</b> → 「すべてのビデオ」 → <b>OK</b> → 動画（「」表示）選択 → <b>OK</b> → 「はい」 → <b>OK</b></p> <p>●以降は、画面の指示に従って操作してください。</p>



## 音楽

### ? 「すべての音楽」内の音楽の削除方法がわからない

- 再生リストの「すべての音楽」内の音楽は、次の操作で表示して、削除します。

[OK] → 「写真や音楽」 → [OK] → 「写真・ビデオ・音楽などの確認」 → [OK] → 「音楽」（または「着うた・メロディ」） → [OK]

## 動画（ビデオ）

### ? 「すべてのビデオ」内の動画の削除方法がわからない

- 再生リストの「すべてのビデオ」内の動画は、次の操作で表示して、削除します。

[OK] → 「写真や音楽」 → [OK] → 「写真・ビデオ・音楽などの確認」 → [OK] → 「ビデオを見る」 → [OK]

### ? 動画が再生できない

- パソコンソフトなどで作成されたファイルは、再生できないことがあります。



<b>便利な機能</b> .....	<b>10-2</b>
便利な機能について.....	10-2
<b>歩数計</b> .....	<b>10-3</b>
歩数計を利用する.....	10-3
<b>カレンダー</b> .....	<b>10-5</b>
カレンダーに予定を登録する.....	10-5
<b>目覚まし</b> .....	<b>10-8</b>
目覚ましを利用する.....	10-8
<b>電卓</b> .....	<b>10-10</b>
電卓で計算する.....	10-10
<b>地図</b> .....	<b>10-11</b>
地図を利用する.....	10-11
<b>ストップウォッチ</b> .....	<b>10-14</b>
所要時間を計る.....	10-14
<b>タイマー</b> .....	<b>10-15</b>
経過時間をお知らせする.....	10-15

<b>時報</b> .....	<b>10-16</b>
時報を利用する.....	10-16
<b>メモ帳</b> .....	<b>10-17</b>
文字を登録する.....	10-17
<b>録音</b> .....	<b>10-18</b>
音声を録音／再生する.....	10-18
<b>拡大鏡</b> .....	<b>10-19</b>
拡大鏡を使う.....	10-19
<b>バーコード読み取り</b> .....	<b>10-20</b>
バーコードを読み取る.....	10-20
<b>ラクラク瞬漢ルーペ</b> .....	<b>10-21</b>
漢字を読み取って辞書で調べる.....	10-21
<b>名刺読み取り</b> .....	<b>10-22</b>
名刺を読み取る.....	10-22
<b>応用操作</b> .....	<b>10-23</b>
こんなときは.....	10-33

# 10

## 便利な機能

## 便利な機能について

次の便利な機能が利用できます。

1日に歩いた歩数や歩行時間などを表示することができます。また、目標を設定することもできます。

### 歩数計

カレンダーで日付や曜日を確認したり、予定を登録することができます。

### カレンダー

指定した時刻に目覚ましを鳴らすことができます。曜日を指定することもできます。

### 目覚まし

本機を電卓として利用することができます。%の計算やメモリ計算なども行うことができます。

### 電卓

現在地を地図で確認したり、目的地までのルートを探るなどのサービスが利用できます。

### 地図 (S! GPSナビ)

所要時間を計測したり、設定した経過時間でアラームを鳴らすことができます。

### ストップウォッチ/タイマー

指定した正時をアラームでお知らせします。世界時計と連動させることもできます。

### 時報

文章をメモとして登録/管理できます。登録したメモは、文字入力中に呼び出して利用できます。

### メモ帳

音声の録音・再生ができます。録音した音声をメールで送信することもできます。

### 録音

カメラを利用して、小さい文字などを拡大して画面に表示することができます。

### 拡大鏡

熟語(漢字が連続した文字列)を読み取り、辞書で意味を調べることができます。

### ラクラク瞬漢ルーペ

バーコードを読み取って利用したり、名刺を読み取って、電話帳に登録することができます。

### バーコード/名刺読み取り

## 歩数計を利用する

本機は、あらかじめ歩数計機能が「On」に設定されており、特に設定などをしなくても、歩数がカウントされます。

- 背面画面にも歩数が表示されます。歩数表示は、時計表示が変わるとき（1分単位）や背面画面のライトが点灯するときに更新されます。

### 歩数計をご利用になる前に

- 平地での一定した歩行動作が基本となります。（1分間に100歩程度の速度）
- 歩行場所や歩行動作などによっては、正しく計測できないことがあります。
- ポケットやカバンに入れたり、市販のネックストラップ、キャリングケースを利用してください。
  - 本機が不規則に動かないようにしてください。
- 次のときは、カウントされません。
  - 電源を切っているとき
  - 歩行開始後の数歩
  - 振動動作中
- 操作中は、正しく計測できないことがあります。
- 歩数計機能で算出される各数値は、あくまでも目安としてご活用ください。

### 身体情報を設定する

- 身体情報を設定すると、より詳しい情報が確認できます。
- 体重と歩幅を両方設定しないと、表示される情報が限られます。

- 1 便利 → 「歩数計を使う」 → OK



#### 歩数計画面

- 歩数計が無効のときは、確認画面が表示されます。「はい」または「いいえ」を選び、OKを押します。

- 2 辞書 → 「設定」 → OK  
→ 「身体情報」 → OK

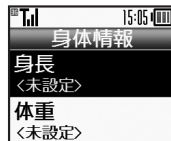

#### 身体情報画面

- 3 「身長」 → OK → 身長入力  
→ OK

- 4 「体重」 → OK → 体重入力  
→ OK

- 5 「歩幅」 → OK  
→ 「はい」 / 「いいえ」 → OK

- 「はい」を選んだときは、あらかじめ身長から算出された歩幅が入力されます。

- 6 歩幅入力 → OK → Y7

#### 設定済みの項目を編集するとき

【身体情報画面】編集項目選択 → OK

→ 数値入力 → OK → Y7

- 「歩幅」を選んだときは、自動計算の確認画面が表示されます。（身長設定時）

### 歩数計を無効にする

- 1 歩数計画面で 辞書  
→ 「歩数計Off」 → OK

## 歩行状況を確認する

1 歩数計画面で **OK**

## 歩行履歴画面

- **Y7** を押すたびに、日別履歴/時間別履歴の画面が切り替わります。
- **#2** を押すと前の履歴が、**\*22** を押すと次の履歴が表示されます。

2 時間/日選択 **OK**

- 選択した時間/日の歩数が表示されます。

3 **戻る** **OK** → 確認終了

## 歩数計画面について

- **電話** / **メール** を押すとエクササイズ、消費カロリーを表示できます。
- 本日の歩行をリセットするとき  
【歩数計画面】 **辞書** **OK** → 「本日の歩行リセット」 **OK** → 「はい」 **OK**
- 歩行履歴をリセットするとき  
【歩行履歴画面】 **辞書** **OK** → 「歩行履歴リセット」 **OK** → 「はい」 **OK**
- 本日の歩行もリセットされます。

## 目標を設定する

目標数値を設定しておく、達成時にお知らせなどで知らせてくれます。

- 次の項目を設定できます。

歩数

歩行時間

エクササイズ

消費カロリー

移動距離

脂肪燃焼量

1 歩数計画面で **辞書** **OK** → 「設定」 **OK** → 「目標」 **OK**2 「目標設定/編集」 **OK**3 **項目選択** **OK**→ 数値/時間入力 **OK**

- 設定した項目によっては、他の目標値を自動で算出します。

## 設定済みの項目を編集するとき

【歩数計画面】 **辞書** **OK** → 「設定」 **OK**  
→ 「目標」 **OK** → 「目標設定/編集」 **OK** → 項目選択 **辞書** → 数値/時間入力 **OK**

## 目標を達成すると

- 目標達成音が鳴り、お知らせが表示されます。(「目標達成」を選び **OK** を押すと、歩数計カレンダーが表示されます。)

次の操作を行うと、目標達成音が鳴らないようにすることもできます。

【歩数計画面】 **辞書** **OK** → 「設定」 **OK**  
→ 「目標」 **OK** → 「目標達成アナウンス」 **OK** → 「Off」 **OK**

## エクササイズ (Ex) について

- エクササイズ (Ex) とは、身体活動の量を表す単位です。歩行時の身体活動強度は3メッツなので、身体活動強度(3メッツ) × 歩行時間(時) で算出します。

## カレンダーに予定を登録する

便利 カレンダー：P.10-24

### カレンダーを表示する

- 1 便利 ➡ 「カレンダーを見る」  
➡ OK



カレンダー画面

### カレンダー画面でのおもな操作

前画面を表示	⏪
次画面を表示	⏩
日付を選択	便利 電話 電話 (電話) メール

### 予定を登録する

件名、カテゴリ、開始日時、アラームを登録する方法を例に説明します。

- 1 カレンダー画面で日付選択  
➡ OK

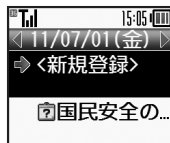

- 2 「<新規登録>」 ➡ OK
- 3 件名入力 ➡ OK
- 4 「固定」タブ ➡ カテゴリ選択  
➡ OK
- 5 「入力する」 ➡ OK
- 6 開始日時入力 ➡ OK
- 7 「鳴らす」 ➡ OK
- 8 「内容確認して登録する」  
➡ OK ➡ OK

履歴からカテゴリを選ぶとき

- 4で「履歴」タブ ➡ カテゴリ選択 ➡ OK ➡ 5以降

自分で作成したカテゴリを選ぶとき

- 4で「ユーザー登録」タブ ➡ カテゴリ選択 ➡ OK ➡ 5以降

終日の予定のとき

- 5で「入力しない（時刻指定なし）」 ➡ OK ➡ 5

その他の項目を設定するとき

- 5で「他の項目を入力する」を選び OKを押すと、終了日時やアラームの詳細、くり返し、場所、内容を登録できます。

### アラーム通知時刻の動作

アラーム通知時刻になると、アラームが動作します。(スモールライトが点滅)



アラームを止めて予定を確認するとき

- アラーム動作中に楽ともボタン(☺)、①、②、③)以外のいずれかのボタンを押します。

他の機能の動作中にアラーム通知時刻になると

- 待受画面に戻るまで、アラームが動作しないことがあります。

アラーム動作中に着信があると

- アラームは停止します。

### 予定を確認する

- 1 カレンダー画面で日付選択  
→ OK



予定一覧画面

- 2 予定選択 → OK
- 3 ☺ → 確認終了

### 表示する情報を選ぶ

次の情報を、予定としてカレンダーに表示することができます。

誕生日	電話帳の「誕生日:」に登録している情報
今日は何の日情報	あらかじめ本機に登録されている記念日など

- 1 カレンダー画面で(辞書)
- 2 「カレンダー設定」 → OK
- 3 「表示データ選択」 → OK
- 4 表示するデータ選択  
→ OK (☐/☑)
- 5 (Y)



## 誕生日の相手に電話をかける

- 1 予定一覧画面で  
誕生日の相手の名前選択 ➡ (辞書)
- 2 「発信」 ➡ (OK) ➡ 電話番号選択  
➡ (OK)
  - 登録されている電話番号が1件のとき、電話番号を選ぶ必要はありません。

## 誕生日の相手にメールを送信するとき

- 2で「メール送信」 ➡ (OK) ➡ 宛先選択 ➡ (OK) ➡ メール作成 ➡ (OK)
  - 登録されている宛先が1件のとき、宛先を選ぶ必要はありません。
  - 電話番号を選んだときは、「S!メール」または「SMS」を選び (OK) を押します。
  - SMSのときは、メール作成後 (送信) を押すと、送信されます。

## 予定を削除する

- 1件ずつ削除するとき
  - 1 予定一覧画面で予定選択  
➡ (辞書)
  - 2 「削除」 ➡ (OK) ➡ 「1件」 ➡ (OK)  
➡ 「はい」 ➡ (OK)
- 1日単位で削除するとき
  - 1 カレンダー画面で日付選択  
➡ (辞書)
  - 2 「削除」 ➡ (OK) ➡ 「1日」 ➡ (OK)  
➡ 「はい」 ➡ (OK)

## 目覚ましを利用する

## 目覚ましを設定する

はじめて起動したときの操作を例に、指定した時刻／曜日に目覚ましを鳴らす方法を説明します。

1 便利 → 「目覚ましを使う」  
→ OK

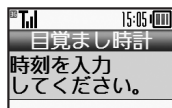

2 時入力 (24時間制) → 分入力  
→ OK

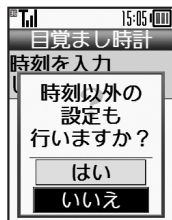

•このあと「いいえ」を選びOKを押すと、目覚ましの設定を完了することができます。(時刻以外は、あらかじめ設定されている内容で動作します。)

3 「はい」 → OK

4 「曜日指定する」 → OK

5 曜日選択 → OK (☐/☑)  
→ 曜日指定完了 → Y

•祝日に目覚ましを鳴らさないときは、「祝日は除外」にチェックを入れます。

6 音量選択 → OK

7 OK



目覚まし画面

•設定が完了します。

1 回だけ、または毎日鳴らすとき  
4で「1回のみ」/「毎日繰り返す」  
→ OK → 5以降

曜日をすべて指定／解除するとき  
5で(辞退) → 「全曜日を選択」/「全曜日解除」 → OK

その他の項目を設定するとき

•7のあと(Y)を押すと、目覚まし音の変更や件名、鳴動時間、スヌーズ設定、振動の設定を行うことができます。

2回目以降目覚ましを起動すると

•1のあと目覚まし画面が表示されます。次の操作で設定を行ってください。

【目覚まし画面】目覚まし選択 → OK  
→ 「設定する」 → OK → 時刻入力 → OK → 4以降

## 目覚まし設定時刻の動作

目覚まし設定時刻になると、目覚ましが動作します。(スモールライトが点滅)



## 目覚ましを止めるとき

- 楽ともボタン (📱、①、②、③) 以外のいずれかのボタンを押します。

他の機能の動作中に目覚まし設定時刻になると

- 待受画面に戻るまで、目覚ましが動作しないことがあります。

## 目覚まし動作中に着信があると

- 目覚ましは停止します。

## スヌーズを設定しているとき

設定したスヌーズ間隔でくり返し目覚ましが鳴ります。(スヌーズ待機状態)

- スヌーズ待機状態中に別の目覚ましやアラームの設定時刻になっても、別の目覚ましやアラームは動作しません。

## スヌーズを解除するとき

スヌーズ待機状態で **OK** ➔ 「はい」  
➔ **OK**

- 一定時間経過すると、自動的に解除されます。

## 目覚ましを解除する

**1** 目覚まし画面で  
目覚まし選択 ➔ **OK**

**2** 「止める」 ➔ **OK**

- 解除しても登録内容は保持されます。

## 解除した目覚ましを再設定するとき

**2** で「鳴らす」 ➔ **OK**

## 電卓で計算する

便利 電卓 : P.10-27

1 便利 → 「電卓を使う」 → OK



電卓画面

2 ダイヤルボタンで数字入力  
→ 計算

3 電源ボタン → 電卓終了

## 電卓画面での操作

+ (足す)	☎
- (引く)	✉
× (掛ける)	便利
÷ (割る)	写真
= (イコール)	OK
C・CE (クリア)	戻る
RM (メモリ呼出)	戻る
M+ (メモリ加算)	Y7
. (小数点)	✖
+/- (符号反転)	#

## メモリ計算について

- メモリ計算は、メモリ内容を消去してから行ってください。
- メモリに記憶した数値は、電源を切るまで保持されます。

## メモリを消去するとき

【電卓画面】(戻る) → 「CM」 → OK

## %の計算を行うとき

【電卓画面】(辞書) → 「%」 → OK

## 計算中に着信があると

- 着信を受けても、計算中の数値は消去されません。通話などを終わると、計算を継続できます。

## 地図を利用する

GPS衛星からの位置情報をもとに、現在地を地図で確認したり、目的地までのルート調べるなど、いろいろな位置情報サービスが利用できます。

(S! GPSナビ)

- 管理者の要求に応じて、お客様の現在の位置情報を提供することもできます。

### 地図利用時のご注意

- GPS衛星や基地局の信号の受信状況が悪いときは、位置情報の精度が落ちることがあります。上空の見晴らしのよい場所で利用してください。
- 提供した位置情報に起因する障害については、当社は一切の責任を負いかねますので、あらかじめご了承ください。

### 位置情報測位について

- 位置情報測位とは、GPS機能を利用して、現在地を確認することです。

### 位置情報精度について

- 位置情報測位の精度は、実際の位置との推定誤差により「位置情報精度1」（精度：低）～「位置情報精度3」（精度：高）に分かれています。（位置情報精度は、「📶」の数で表示されます。）
- 位置情報精度1や2のときは、再取得の確認画面が表示されます。このときは、「はい」または「いいえ」を選び、**[OK]**を押します。

### 地図アプリを起動する

- 1 **[便利]** ➔ 「地図を見る」 ➔ **[OK]**

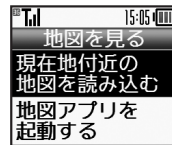

地図画面

- 2 「地図アプリを起動する」

➔ **[OK]**

- 次回から確認画面を表示しないときは、このあと**[辞書]**を押し、**[3]**へ進みます。

- 3 「はい」 ➔ **[OK]**

地図アプリの一覧を表示するとき

【地図画面】「その他の機能」 ➔ **[OK]**

➔ 「地図アプリ一覧」 ➔ **[OK]**

- 地図アプリを選び**[OK]**を押すと、起動します。

地図アプリを設定するとき

【地図画面】「詳しい設定」 ➔ **[OK]** ➔

「地図アプリ選択」 ➔ **[OK]** ➔ 地図ア

プリ選択 ➔ **[OK]**

## 現在地を確認する

1 地図画面で  
「現在地付近の地図を読み込む」

→ OK

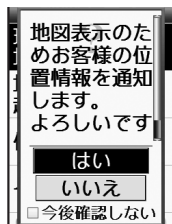

• 次回から確認画面を表示しないときは、このあと(辞書)を押し、2へ進みます。

2 「はい」 → OK → 情報取得開始  
→ OK

• 情報取得が完了すると現在地が表示されます。

## 位置の履歴を確認する

1 地図画面で  
「その他の機能」 → OK2 「測定した位置の履歴を見る」  
→ OK

## 3 履歴選択 → OK

• 履歴の詳細画面が表示されます。

## 4 戻る → 確認終了

## 位置メモを利用する

## 位置情報を登録する

現在地を新規登録する方法を例に説明します。

1 地図画面で  
「その他の機能」 → OK

## 2 「位置メモ一覧」 → OK

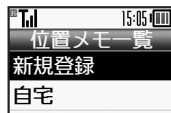

位置メモ一覧画面

## 3 「新規登録」 → OK

4 「名称」 → OK → 名称入力  
→ OK

## 5 「位置情報」 → OK

6 「現在地から取得」 → OK  
→ 情報取得完了

## 7 OK

## 8 辞書

自宅を登録するとき

3で「自宅」 → OK → 6以降

履歴から登録するとき

6で「履歴から取得」 → OK → 履歴  
選択 → OK → 辞書

## 位置メモを確認する

1 位置メモ一覧画面で  
位置メモ選択 → OK

## 2 「位置情報」 → OK

• 位置情報の詳細画面が表示されます。

## 3 戻る → 確認終了

## 位置メモを削除する

1 位置メモ一覧画面で  
位置メモ選択 → 辞書2 「削除」 → OK → 「はい」  
→ OK

## 位置ナビを利用する

ほかの人が現在どこにいるのかを検索したり、本機を紛失したときにおおよその位置を検索できます。

- 位置ナビの利用には、別途お申し込みなどが必要です。
- 「位置ナビ」について詳しくは、「ソフトバンクモバイルホームページ」(☎P.16-22)を参照してください。

### 1 地図画面で

「位置ナビを使う」➡

- インターネットに接続されます。以降は、画面の指示に従って操作してください。

## 位置情報を提供する

管理者の要求に応じて、お客様の現在の位置情報を提供することができま

- 位置情報要求画面が表示されることなく、要求に応じて自動的に提供されることもあります。
- 本機能は、ご契約の内容によっては、ご利用いただけません。詳しくは、最寄りの「ソフトバンクショップ」または「お問い合わせ先」(☎P.16-36)までご連絡ください。

### 1 位置情報提供要求があれば

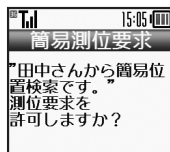

- 上のような位置情報要求画面が表示されます。(メッセージなどはあくまで一例です。)

- 2  (提供するとき) /  (提供しないとき)

## お知らせについて

位置情報提供要求時に(辞書)を押したとき(位置情報を提供したとき)や、要求に応じて自動提供されたときは、お知らせが表示されます。

- 項目を選びを押すと、位置情報提供履歴を確認することができます。

## 所要時間を計る

- 計測中に電池残量が不足すると、ストップウォッチが停止します。

- 1 **OK** ➔ 「便利な機能」 ➔ **OK**  
➔ 「ストップウォッチを使う」  
➔ **OK**



ストップウォッチ画面

- 2 **OK** ➔ 計測開始
- 3 **OK** ➔ 計測終了
  - 再度 **OK** を押すと再開されます。
- 4 **戻る** ➔ 「はい」 ➔ **OK**  
➔ ストップウォッチ終了
  - 計測結果は、ストップウォッチを終了すると消去されます。

ラップタイム（途中までの経過時間）を計測するとき

計測中に **辞書**

計測結果（ラップタイム含む）をメモ帳に登録するとき

**3** のあと **辞書** ➔ 「メモ帳に登録」 ➔ **OK**

計測結果を消去して計測し直すとき

**3** のあと **Y** ➔ **2** 以降

計測中に着信があると

- 着信を受けても、計測は継続します。
- 通話などを終わると、ストップウォッチ画面に戻ります。



## 経過時間をお知らせする

- ① **OK** ⇒ 「便利な機能」 ⇒ **OK**  
 ⇒ 「タイマーを使う」 ⇒ **OK**

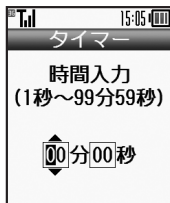

タイマー設定画面

- ② 分入力 ⇒ 秒入力 ⇒ **OK**



タイマー画面

- **辞書** を押すと、時間を変更できます。

- ③ **OK** ⇒ カウントダウン開始  
 ● **OK** を押すと、停止/再開できます。

- ④ 設定時間経過 ⇒ アラーム鳴動

- ⑤ **はい** ⇒ **OK**  
 ⇒ タイマー終了

以前設定した時間を利用するとき

- ①のあと **辞書** ⇒ 利用する履歴選択  
 ⇒ **OK** ⇒ **OK** ⇒ ③以降

タイマーをリセットするとき

タイマー停止中に **辞書**

タイマー動作中に着信があると

- 着信を受けても、動作は継続します。  
 通話などを終わると、タイマー画面に戻ります。

### 設定時間の動作

設定時間になると、アラームが動作します。(スモールライトが点滅)



### アラームを止めるとき

- **OK** を押します。(一定時間経過すると、自動的に止まります)  
 通話中や着信中に設定時間を経過すると  
 ● 通話を終了すると、アラームが動作します。

## 時報を利用する

便利 時報 : P.10-28

### 時報を設定する

指定した時刻に時報を鳴らす方法を例に説明します。

- 1 **OK** → 「便利な機能」 → **OK**  
 → 「時報を設定する」 → **OK**

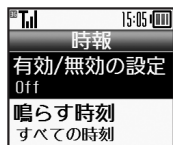

時報画面

- 2 「有効/無効の設定」 → **OK**  
 → 「On」 → **OK**

- 3 「鳴らす時刻」 → **OK**



- 4 時刻選択 → **OK** (  /  )  
 → 時刻指定完了 → **Y**

- 5 **Y** → 登録完了

- 6 **OK** → 時報設定終了

時報音量を変更するとき

- 2で「詳しい設定」 → **OK** → 「時報音量:」 → **OK** → 音量選択 → **OK** → **Y** → 5以降

鳴動時間を変更するとき

- 2で「詳しい設定」 → **OK** → 「鳴動時間:」 → **OK** → 時間選択 → **OK** → **Y** → 5以降

時刻をすべて指定/解除するとき

- 4で(辞書) → 「すべての時刻を選択」/  
 「すべての時刻を解除」 → **OK**

### 時報設定時刻の動作

時報設定時刻になると、時報が動作します。(スモールライトが点滅)



時報を止めるとき

- 楽ともボタン( **Home**、1、2、3 )以外のいずれかのボタンを押します。他の機能の動作中に時報設定時刻になると
- 時報は動作しません。
- 時報動作中に着信があると
- 時報は停止します。

### 時報を解除する

- 1 時報画面で  
 「有効/無効の設定」 → **OK**  
 → 「Off」 → **OK** → **Y**

## 文字を登録する

## メモ帳に登録する

- 1 OK → 「便利な機能」 → OK  
→ 「メモ帳を使う」 → OK



メモ帳一覧画面

- 2 「<新規登録>」 → OK

- 3 本文入力 → OK

- 4 カテゴリ選択 → OK → 登録完了

メモ帳を一時的に並べ替えるとき

【メモ帳一覧画面】(Y)

- 押すたびに更新日時→作成日時→カテゴリ→アクセス日時の順に並び替わります。

文字入力中にメモ帳の内容を挿入するとき

【文字入力画面】(辞書) → 「メモ帳」 → OK → 「メモ帳読み出し」 → OK → メモ帳選択 → OK

- メモ帳入力時は、操作できません。

## メモ帳を確認する

- 1 メモ帳一覧画面でメモ帳選択 → OK

- メモ帳が表示されます。

- 2 (戻る) → 確認終了

## メモ帳を削除する

## ■ 1件ずつ削除するとき

- 1 メモ帳一覧画面でメモ帳選択 → (辞書)

- 2 「1件削除」 → OK

- 3 「はい」 → OK

## ■ 複数のメモを削除するとき

- 1 メモ帳一覧画面でメモ帳選択 → (辞書) → 「設定/管理」 → OK

- 2 「複数選択」 → OK → 削除するメモ選択 → OK (□/✓) → 選択完了 → (辞書)

- 3 「削除」 → OK → 「はい」 → OK

チェックをすべて解除するとき

(辞書)で「全解除」 → OK

## ■ すべて削除するとき

- 1 メモ帳一覧画面でメモ帳選択 → (辞書) → 「設定/管理」 → OK

- 2 「全件削除」 → OK

- 3 「はい」 → OK

## 音声を録音／再生する

便利 録音：P.10-29

### 音声を録音する

- 録音中に電池残量が不足すると、録音中止されます。
- 通話中に相手の声を録音するときは、「電話を録音する」を利用してください。

- 1 OK → 「便利な機能」 → OK  
→ 「声を録音する」 → OK



録音画面

- 2 OK → 録音開始

- 3 OK → 録音終了



- 「長時間録音」のときは、自動的に保存されます。

- 4 「保存」 → OK

保存前に再生するとき

- 4で「再生」 → OK → 再生開始 →

- 戻る → 再生終了

録音をやり直すとき

- 4で 戻る → 2以降

### 音声を再生する

- 1 録音画面で「辞書」  
→ 「着うた・メロディ」 → OK

- 2 音声ファイル選択 → OK

音声ファイルの再生について

- 音声ファイルは、次の操作でも再生できます。

- OK → 「写真や音楽」 → OK → 「写

- 真・ビデオ・音楽などの確認」 → OK

- 「着うた・メロディ」 → OK → 音

- 声ファイル選択 → OK

### 再生画面でできること

音量調節	便利 / 写真
一時停止／再開	OK
再生中止	戻る

## 拡大鏡を使う

- 1 **OK** ➔ 「便利な機能」 ➔ **OK**  
➔ 「拡大鏡を使う」 ➔ **OK**
- 2 拡大する文字などを画面中央に表示

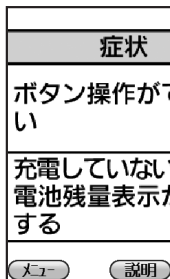

拡大鏡画面

- 見たいものから10センチ程度離して見てください。

### 拡大鏡画面でできること

拡大率変更	便利 / 写真
明るさ調整	電話 / メール

## バーコードを読み取る

JANコード（1次元コード）とQRコード（2次元コード）が読み取れます。

- バーコードによっては、読み取り時に会員証ファイルやパスワードの入力が必要なことがあります。
- バーコードによっては、読み取れないことがあります。

1 OK ➔ 「写真や音楽」 ➔ OK  
➔ 「カメラ便利機能」 ➔ OK

2 「バーコードを読み取る」  
➔ OK

3 バーコードを画面中央に表示



読み取り画面

- ピント調整バーの色が濃いほど、ピントが合った状態です。

4 OK ➔ 読み取り開始

- 読み取りにくいときは、ゆっくりと被写体との距離を変えてください。
- 読み取りを中止するときは、(Y)を押します。

5 完了音鳴動  
➔ 読み取り結果表示

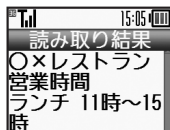

分割されているバーコードのとき

- 読み取り後、確認画面が表示されます。画面の指示に従って操作してください。
- すべてのバーコードを読み込まないと、表示／保存できません。

バーコードを読み取り直すとき

5のあと(Y) ➔ 「はい」 ➔ OK ➔ 5以降

### 読み取り画面でできること

フォーカスモード切替	(3)
静止画撮影へ切替	(7)
フォーカスロック	(F)
明るさ調整	(電話) / (X-1)
ヘルプ表示	(0)

## 漢字を読み取って辞書で調べる

熟語（漢字が連続した文字列）を読み取り、辞書で意味を検索することができます。

●漢字によっては、読み取れないことがあります。

1 OK ➡ 「写真や音楽」 ➡ OK  
➡ 「カメラ便利機能」 ➡ OK

2 「ラクラク瞬漢ルーペを使う」  
➡ OK

3 漢字をルーペ内に表示



4 OK

●ルーペの下に認識した漢字が表示されたあと、以降の操作が行えます。

5 OK

6 辞書選択 ➡ OK ➡ 「検索」 ➡ OK

7 目的の単語など選択 ➡ OK

●詳細画面が表示されます。

漢字を読み取り直すとき

5で(Y) ➡ 3以降

読み取り画面でできること

フォーカスモード切替	3 <small>点</small>
静止画撮影へ切替	7 <small>点</small>
フォーカスロック	⌂
ズーム調整	便利 / 写真
明るさ調整	電話 / メール
ヘルプ表示	0 <small>点</small>

## 名刺を読み取る

名刺を読み取り、電話帳に登録できます。

- 英語の名刺のときは、「姓」、「名」、「都道府県」など項目によっては正しく登録できないことがあります。
- 名刺によっては、読み取れないことがあります。

便利な機能

10

- 1 OK → 「写真や音楽」 → OK  
→ 「カメラ便利機能」 → OK
- 2 「名刺を読み取る」 → OK
- 3 名刺を画面中央に表示



読み取り画面

- 名刺を画面の枠に合わせてください。

4 OK

- 読み取りを中止するときは、**Y**を押します。

5 OK

→ 読み取り結果表示

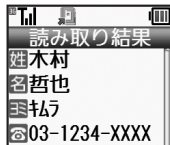

読み取り結果画面

6 OK

→ **Y**

- 電話帳に登録されます。

読み取り結果に最大文字数を超えている項目があると

- 超過文字削除の確認画面が表示されます。削除するときは、次の操作を行います。

「はい」 → OK

名刺を読み取り直すとき

【読み取り結果画面】 **Y** → 「はい」  
→ OK → **+**以降

登録先を電話帳以外に変更するとき

【読み取り結果画面】 **辞書** → 「登録先設定」 → OK → 登録先選択 → OK

- 「電話帳」以外に設定すると、「その他ファイル」として保存されます。

名刺の画像を電話帳のフォトとして登録するとき

【読み取り結果画面】 **辞書** → 「画像付加設定」 → OK → 「On」 → OK

### 読み取り画面でできること

フォーカスモード切替	<b>3</b>
静止画撮影へ切替	<b>7</b>
フォーカスロック	<b>+</b>
明るさ調整	<b>電話</b> / <b>X-1</b>
ヘルプ表示	<b>0</b>



## 歩数計

歩数計カレンダーを確認したい	<p>〔便利〕⇒「歩数計を使う」⇒〔OK〕⇒〔Yr〕⇒日付選択⇒〔OK〕</p> <ul style="list-style-type: none"> <li>●目標の達成度が表示されます。</li> <li>●カレンダー表示中に〔左〕/〔右〕を押すと、前/次の月のカレンダーが表示されます。</li> </ul>
累積歩行を確認したい	<p>〔便利〕⇒「歩数計を使う」⇒〔OK〕⇒〔辞書〕⇒「累積歩行表示」⇒〔OK〕</p> <ul style="list-style-type: none"> <li>●身体情報を変更したときは、変更した身体情報をもとに関連する数値が更新されます。</li> </ul>
累積歩行をリセットしたい	<p>〔便利〕⇒「歩数計を使う」⇒〔OK〕⇒〔辞書〕⇒「累積歩行表示」⇒〔OK〕⇒〔辞書〕⇒「累積歩行リセット」⇒〔OK〕⇒「はい」⇒〔OK〕</p> <ul style="list-style-type: none"> <li>●1日の平均値もリセットされます。</li> </ul>
1日の歩数をリセットする時刻を設定したい	<p>〔便利〕⇒「歩数計を使う」⇒〔OK〕⇒〔辞書〕⇒「設定」⇒〔OK〕⇒「歩数リセット時刻」⇒〔OK〕⇒時刻入力⇒〔OK〕⇒「はい」⇒〔OK〕</p>

## 目標達成アナウンスを変更したい

〔共通操作〕〔便利〕⇒「歩数計を使う」⇒〔OK〕⇒〔辞書〕⇒「設定」⇒〔OK〕⇒「目標」⇒〔OK〕⇒「目標達成アナウンス」⇒〔OK〕⇒「On」⇒〔OK〕

⇒下記の操作

### 目標達成音を変更する

「目標達成音」⇒〔OK〕⇒音選択⇒〔OK〕

### 音量を変更する

「目標達成音量」⇒〔OK〕⇒音量選択⇒〔OK〕

### 振動の動作を変更する

「振動」⇒〔OK〕⇒動作選択⇒〔OK〕

### 鳴動時間を変更する

「鳴動時間」⇒〔OK〕⇒時間選択⇒〔OK〕

- 時間選択時に「その他」を選び〔OK〕を押すと、任意の時間を指定できます。

## カレンダー

### ■カレンダー表示設定

指定した日のカレンダーを表示したい	<p>共通操作 (便利) ⇒ 「カレンダーを見る」 ⇒ OK</p> <p>⇒ (辞書) ⇒ 「指定日付へ移動」 ⇒ OK ⇒ 下記の操作</p> <p><b>当日へ移動する</b></p> <p>「本日」 ⇒ OK</p> <p><b>指定日へ移動する</b></p> <p>「指定日」 ⇒ OK ⇒ 日付入力 ⇒ OK</p>
日付の色を変更したい	<p>共通操作 (便利) ⇒ 「カレンダーを見る」 ⇒ OK</p> <p>⇒ 下記の操作</p> <p><b>曜日ごとの色を変更する</b></p> <p>(辞書) ⇒ 「カレンダー設定」 ⇒ OK ⇒ 「色設定」 ⇒ OK ⇒ 「曜日」 ⇒ OK ⇒ 曜日選択 ⇒ OK ⇒ 色選択 ⇒ OK</p> <p><b>指定した日の色を変更する</b></p> <p>日付選択 ⇒ (辞書) ⇒ 「カレンダー設定」 ⇒ OK ⇒ 「色設定」 ⇒ OK ⇒ 「当日」 ⇒ OK ⇒ 色選択 ⇒ OK</p> <p><b>色設定(当日)を解除する</b></p> <p>(辞書) ⇒ 「カレンダー設定」 ⇒ OK ⇒ 「色設定」 ⇒ OK ⇒ 「色設定(当日)解除」 ⇒ OK ⇒ 解除条件選択 ⇒ OK ⇒ 「はい」 ⇒ OK</p>
スタンプを貼り付けたい	<p>(便利) ⇒ 「カレンダーを見る」 ⇒ OK ⇒ 日付選択 ⇒ (Y) ⇒ スタンプ選択 ⇒ OK</p>

オリジナルの祝日を登録／編集したい	<p>共通操作 (便利) ⇒ 「カレンダーを見る」 ⇒ OK</p> <p>⇒ (辞書) ⇒ 「カレンダー設定」 ⇒ OK ⇒ 「祝日設定」 ⇒ OK ⇒ 「プライベート」タブ ⇒ 下記の操作</p> <p><b>プライベート祝日を登録する</b></p> <p>「&lt;未登録&gt;」 ⇒ OK ⇒ 祝日名入力 ⇒ OK ⇒ 年月日入力 ⇒ OK ⇒ 周期選択 ⇒ OK ⇒ (Y)</p> <p><b>プライベート祝日を編集する</b></p> <p>祝日選択 (辞書) ⇒ 「編集」 ⇒ OK ⇒ 「祝日名称：」 ⇒ OK ⇒ 祝日名入力 ⇒ OK ⇒ 「日付：」 ⇒ OK ⇒ 年月日入力 ⇒ OK ⇒ 周期選択 ⇒ OK ⇒ (Y)</p> <p>祝日を解除／再表示したい</p> <p>(便利) ⇒ 「カレンダーを見る」 ⇒ OK ⇒ (辞書) ⇒ 「カレンダー設定」 ⇒ OK ⇒ 「祝日設定」 ⇒ OK ⇒ 「プライベート」／「国民の祝日」タブ ⇒ 解除／再表示する祝日選択 ⇒ OK ( <input type="checkbox"/> / <input checked="" type="checkbox"/> )</p>
-------------------	---

## ■カレンダー登録（その他の項目）

- 基本項目の登録内容によっては、登録できない項目もあります。
- 予定を登録するときは、各操作のあと **(Y)** を押します。

その他の項目を登録したい	<p><b>共通操作</b> <b>(便利)</b> ⇒ 「カレンダーを見る」 ⇒ <b>(OK)</b>                  ⇒ 日付選択 ⇒ <b>(OK)</b> ⇒ 「&lt;新規登録&gt;」 ⇒ <b>(OK)</b>                  ⇒ 基本項目入力 ⇒ <b>(OK)</b> ⇒ 「他の項目を入力する」 ⇒ <b>(OK)</b> ⇒ 下記の操作</p>
	<p><b>予定の終了日時を登録する</b>                  「終了：」 ⇒ <b>(OK)</b> ⇒ 終了日時入力 ⇒ <b>(OK)</b></p>
	<p><b>アラーム通知時間を変更する</b>                  「アラーム：」 ⇒ <b>(OK)</b> ⇒ 「アラーム通知時間：」 ⇒ <b>(OK)</b> ⇒ 通知時間選択 ⇒ <b>(OK)</b> ⇒ <b>(Y)</b>                  ●通知時間選択時に「その他」を選び <b>(OK)</b> を押すと、任意の時間を指定できます。</p>
	<p><b>アラーム音を変更する</b>                  「アラーム：」 ⇒ <b>(OK)</b> ⇒ 「アラーム音/ピチオ：」 ⇒ <b>(OK)</b> ⇒ 種類選択 ⇒ <b>(OK)</b> ⇒ アラーム音選択 ⇒ <b>(OK)</b> ⇒ <b>(Y)</b>                  ●ファイルによっては、再生開始ポイントを設定する必要があります。</p>
	<p><b>鳴動時間を変更する</b>                  「アラーム：」 ⇒ <b>(OK)</b> ⇒ 「鳴動時間：」 ⇒ <b>(OK)</b>                  ⇒ 時間選択 ⇒ <b>(OK)</b> ⇒ <b>(Y)</b>                  ●時間選択時に「その他」を選び <b>(OK)</b> を押すと、任意の時間を指定できます。</p>
	<p><b>同じ予定をくり返し登録する</b>                  「繰り返し：」 ⇒ <b>(OK)</b> ⇒ くり返し期間選択 ⇒ <b>(OK)</b> ⇒ くり返し回数入力 ⇒ <b>(OK)</b>                  ●「毎年」を選んだときは、くり返し回数を設定できません。</p>

その他の項目を登録したい	<p><b>共通操作</b> <b>(便利)</b> ⇒ 「カレンダーを見る」 ⇒ <b>(OK)</b>                  ⇒ 日付選択 ⇒ <b>(OK)</b> ⇒ 「&lt;新規登録&gt;」 ⇒ <b>(OK)</b>                  ⇒ 基本項目入力 ⇒ <b>(OK)</b> ⇒ 「他の項目を入力する」 ⇒ <b>(OK)</b> ⇒ 下記の操作</p>
	<p><b>場所を登録する</b>                  「場所：」 ⇒ <b>(OK)</b> ⇒ 場所入力 ⇒ <b>(OK)</b></p>
	<p><b>予定の内容を登録する</b>                  「内容：」 ⇒ <b>(OK)</b> ⇒ 内容入力 ⇒ <b>(OK)</b></p>
予定の登録内容を編集したい	<p><b>(便利)</b> ⇒ 「カレンダーを見る」 ⇒ <b>(OK)</b> ⇒ 日付選択 ⇒ <b>(OK)</b> ⇒ 予定選択 ⇒ <b>(OK)</b> ⇒ <b>(OK)</b> ⇒ 編集項目選択 ⇒ <b>(OK)</b> ⇒ 登録と同様の操作で編集</p>

## ■カテゴリ設定

カテゴリを編集したい	<p><b>共通操作</b> <b>(便利)</b> ⇒ 「カレンダーを見る」 ⇒ <b>(OK)</b>                  ⇒ <b>(辞書)</b> ⇒ 「カレンダー設定」 ⇒ <b>(OK)</b> ⇒ 「カテゴリ設定」 ⇒ <b>(OK)</b> ⇒ 下記の操作</p>
	<p><b>カテゴリ名を編集する</b>                  カテゴリ選択 ⇒ <b>(OK)</b> ⇒ 「カテゴリ名編集」 ⇒ <b>(OK)</b> ⇒ カテゴリ名入力 ⇒ <b>(OK)</b></p>
	<p><b>マークを変更する</b>                  カテゴリ選択 ⇒ <b>(OK)</b> ⇒ 「アイコン変更」 ⇒ <b>(OK)</b> ⇒ マーク選択 ⇒ <b>(OK)</b></p>
	<p><b>カテゴリ設定を初期化する</b>  <b>(辞書)</b> ⇒ 「設定リセット」 ⇒ <b>(OK)</b> ⇒ 「はい」 ⇒ <b>(OK)</b></p>

■アラーム

アラーム音量を変更したい	便利 ▶ 「カレンダーを見る」 ▶ OK ▶ 辞書 ▶ 「アラーム動作設定」 ▶ OK ▶ 「アラーム音量：」 ▶ OK ▶ 音量選択 ▶ OK
振動の動作を変更したい	便利 ▶ 「カレンダーを見る」 ▶ OK ▶ 辞書 ▶ 「アラーム動作設定」 ▶ OK ▶ 「振動：」 ▶ OK ▶ 動作選択 ▶ OK
マナーモード設定時にアラームを鳴らしたい	便利 ▶ 「カレンダーを見る」 ▶ OK ▶ 辞書 ▶ 「アラーム動作設定」 ▶ OK ▶ 「マナーモード時の設定：」 ▶ OK ▶ 「鳴らす」 ▶ OK ▶ 「はい」 ▶ OK

■カレンダー管理

予定を検索したい	共通操作 便利 ▶ 「カレンダーを見る」 ▶ OK ▶ 辞書 ▶ 「検索」 ▶ OK ▶ 下記の操作
	<p><b>件名で検索する</b></p> <p>「件名検索」 ▶ OK ▶ 件名に含まれる文字列入力 ▶ OK</p>
	<p><b>カテゴリで検索する</b></p> <p>「カテゴリ検索」 ▶ OK ▶ カテゴリ選択 ▶ OK</p>
予定を月単位でまとめて削除したい	共通操作 便利 ▶ 「カレンダーを見る」 ▶ OK ▶ 下記の操作
	<p><b>1ヵ月単位で削除する</b></p> <p>削除する月の日選択 ▶ 辞書 ▶ 「削除」 ▶ OK ▶ 「今月」 ▶ OK ▶ 「はい」 ▶ OK</p>
	<p><b>前の月までの予定を削除する</b></p> <p>削除する翌月の日選択 ▶ 辞書 ▶ 「削除」 ▶ OK ▶ 「先月まで」 ▶ OK ▶ 「はい」 ▶ OK</p>

予定件数を確認したい	便利 ▶ 「カレンダーを見る」 ▶ OK ▶ 確認する日付選択 ▶ 辞書 ▶ 「件数確認」 ▶ OK
予定をすべて削除したい	便利 ▶ 「カレンダーを見る」 ▶ OK ▶ 辞書 ▶ 「削除」 ▶ OK ▶ 「全件」 ▶ OK ▶ 「はい」 ▶ OK

目覚まし

■目覚まし登録（その他の項目）

●目覚ましを登録するときは、各操作のあと(Y)を押します。

その他の項目を登録したい	共通操作 便利 ▶ 「目覚ましを使う」 ▶ OK ▶ 目覚まし選択 ▶ Y ▶ 下記の操作
	<p><b>目覚まし音を変更する</b></p> <p>「音の種類：」 ▶ OK ▶ 種類選択 ▶ OK ▶ 目覚まし音選択 ▶ OK</p> <p>●ファイルによっては、再生開始ポイントを選ぶ必要があります。</p>
	<p><b>件名を登録する</b></p> <p>「件名：」 ▶ OK ▶ 件名入力 ▶ OK</p>
	<p><b>鳴動時間を変更する</b></p> <p>「鳴動時間：」 ▶ OK ▶ 時間選択 ▶ OK</p>
	<p><b>設定した間隔でくり返し鳴動させる</b></p> <p>「スヌーズ設定：」 ▶ OK ▶ 時間選択 ▶ OK</p>
	<p><b>設定時刻に振動させる</b></p> <p>「振動：」 ▶ OK ▶ 「振動する」 ▶ OK</p>
目覚ましの登録内容を編集したい	便利 ▶ 「目覚ましを使う」 ▶ OK ▶ 目覚まし選択 ▶ Y ▶ 編集項目選択 ▶ OK ▶ 登録と同様の操作で編集

■その他の設定

マナーモード設定時に目覚ましを鳴らしたい	(便利) → 「目覚ましを使う」 → (OK) → (辞書) → 「マナーモード時の設定」 → (OK) → 「鳴らす」 → (OK)
世界時計の時刻で目覚ましを設定したい	(便利) → 「目覚ましを使う」 → (OK) → (辞書) → 「世界時計運動設定」 → (OK) → 「運動する」 → (OK)

電卓

計算結果をコピーしたい	計算結果表示中に (辞書) → 「コピー」 → (OK)
通貨の換算レートを設定したい	(便利) → 「電卓を使う」 → (OK) → (辞書) → 「換算」 → (OK) → 「レート設定」 → (OK) → 「国内通貨」 / 「海外通貨」 → (OK) → 換算レート入力 → (OK)
通貨を換算したい	(便利) → 「電卓を使う」 → (OK) → 金額入力 → (辞書) → 「換算」 → (OK) → 「国内通貨に換算」 / 「海外通貨に換算」 → (OK) ●あらかじめ「レート設定」で、換算レートを設定しておいてください。

地図

現在地をメールで送信したい	(便利) → 「地図を見る」 → (OK) → 「その他の機能」 → (OK) → 「現在地メールを送る」 → (OK) → 情報取得完了 → (OK) → メール作成 → (OK) ●位置情報精度 1 や 2 のときは、情報取得完了後に「いいえ」を選び (OK) を押したあと、メールを作成します。
位置情報を送信するURLを変更したい	[共通操作] (便利) → 「地図を見る」 → (OK) → 「詳しい設定」 → (OK) → 「地図URLの設定」 → (OK) → 下記の操作
	<b>URLを追加する</b> 「<未設定>」 → (OK) → URL入力 → (OK)
	<b>通信先のURLを変更する</b> URL選択 → (OK)
	<b>URLを表示/編集/削除する</b> URL選択 → (辞書) → 「表示」 / 「編集」 / 「削除」 → (OK) ●以降は、画面の指示に従って操作してください。
位置情報測位を禁止したい	(便利) → 「地図を見る」 → (OK) → 「詳しい設定」 → (OK) → 「測位を禁止する」 → (OK) → 「測位禁止」 → (OK) ●「測位許可」にするときは、操作用暗証番号の入力が必要です。
位置情報の送信方法を設定したい	(便利) → 「地図を見る」 → (OK) → 「詳しい設定」 → (OK) → 「位置情報を送る時の設定」 → (OK) → 送信方法選択 → (OK)

位置メモ／位置履歴を利用したい	<p><b>共通操作</b> (便利) → 「地図を見る」 → (OK) → 「その他の機能」 → (OK) → 「位置メモ一覧」／「測定した位置の履歴を見る」 → (OK) → 位置メモ／位置履歴選択 → 下記の操作</p> <p><b>地図を表示する</b> (Y) → 「はい」 → (OK)</p> <p><b>ナビアプリで経路を表示する</b> (辞書) → 「ここへ行く」 → (OK) → 「はい」 → (OK) ●以降は、画面の指示に従って操作してください。</p> <p><b>メール本文に挿入する</b> (辞書) → 「メール本文に挿入」 → (OK) → メール作成 → (OK)</p> <p><b>電話帳に登録する</b> (辞書) → 「電話帳に登録」 → (OK) → 「新規登録」 → (OK) → 必要項目入力完了 → (Y) ●「追加登録」を選ぶと、既存の電話帳に追加できます。</p>
位置履歴を位置メモに登録したい	<p>(便利) → 「地図を見る」 → (OK) → 「その他の機能」 → (OK) → 「測定した位置の履歴を見る」 → (OK) → 位置履歴選択 → (辞書) → 「位置メモへ登録」 → (OK) → 「名称」 → (OK) → 名称入力 → (OK) → (辞書)</p>
位置履歴を削除したい	<p>(便利) → 「地図を見る」 → (OK) → 「その他の機能」 → (OK) → 「測定した位置の履歴を見る」 → (OK) → 削除する履歴選択 → (辞書) → 「削除」／「全件削除」 → (OK) → 「はい」 → (OK) ●全件削除するとき、削除する履歴を選ぶ必要はありません。</p>

時報	
時報音を変更したい	<p>(OK) → 「便利な機能」 → (OK) → 「時報を設定する」 → (OK) → 「詳しい設定」 → (OK) → 「時報音：」 → (OK) → 種類選択 → (OK) → 時報音選択 → (OK) → (Y) → (Y) ●ファイルによっては、再生開始ポイントを選ぶ必要があります。</p>
時報設定時刻に振動させたい	<p>(OK) → 「便利な機能」 → (OK) → 「時報を設定する」 → (OK) → 「詳しい設定」 → (OK) → 「振動：」 → (OK) → 「振動する」 → (OK) → (Y) → (Y)</p>
マナーモード設定時に時報を鳴らしたい	<p>(OK) → 「便利な機能」 → (OK) → 「時報を設定する」 → (OK) → 「詳しい設定」 → (OK) → 「マナーモード時の設定：」 → (OK) → 「鳴らす」 → (OK) → 「はい」 → (OK) → (Y) → (Y)</p>
世界時計の時刻で時報を設定したい	<p>(OK) → 「便利な機能」 → (OK) → 「時報を設定する」 → (OK) → 「詳しい設定」 → (OK) → 「世界時計連動設定：」 → (OK) → 「連動する」 → (OK) → (Y) → (Y)</p>

メモ帳

メモ帳を編集したい	<p>共通操作 <b>[OK]</b> → 「便利な機能」 → <b>[OK]</b> → 「メモ帳を使う」 → <b>[OK]</b> → メモ帳選択 <b>[辞書]</b> → 下記の操作</p> <p><b>本文を変更する</b> 「本文編集」 → <b>[OK]</b> → 内容修正 <b>[OK]</b></p> <p><b>カテゴリを変更する</b> 「カテゴリ変更」 → <b>[OK]</b> → カテゴリ選択 <b>[OK]</b></p>
すべてのメモ帳内から文字列を検索したい	<p><b>[OK]</b> → 「便利な機能」 → <b>[OK]</b> → 「メモ帳を使う」 → <b>[OK]</b> → メモ帳選択 <b>[辞書]</b> → 「文字列検索」 → <b>[OK]</b> → 文字列入力 <b>[OK]</b></p>
メモ帳をメール本文に挿入したい	<p><b>[OK]</b> → 「便利な機能」 → <b>[OK]</b> → 「メモ帳を使う」 → <b>[OK]</b> → メモ帳選択 <b>[辞書]</b> → 「送信」 → <b>[OK]</b> → 「メール本文に挿入」 → <b>[OK]</b> → 「S!メール」 / 「SMS」 → <b>[OK]</b> → メール作成 <b>[OK]</b></p> <ul style="list-style-type: none"> <li>●文字数によっては、自動的にS!メールが作成されます。</li> <li>●SMSのときは、メール作成後 <b>[✔]</b> を押すと、送信されます。</li> </ul>
メモ帳の登録件数を確認したい	<p><b>[OK]</b> → 「便利な機能」 → <b>[OK]</b> → 「メモ帳を使う」 → <b>[OK]</b> → メモ帳選択 <b>[辞書]</b> → 「設定/管理」 → <b>[OK]</b> → 「件数確認」 → <b>[OK]</b></p>
メモ帳の詳細情報を確認したい	<p><b>[OK]</b> → 「便利な機能」 → <b>[OK]</b> → 「メモ帳を使う」 → <b>[OK]</b> → メモ帳選択 <b>[辞書]</b> → 「詳細情報」 → <b>[OK]</b></p>

録音

長時間録音したい	<p><b>[OK]</b> → 「便利な機能」 → <b>[OK]</b> → 「声を録音する」 → <b>[OK]</b> <b>[辞書]</b> → 「録音時間」 → <b>[OK]</b> → 「長時間録音」 → <b>[OK]</b> → <b>[OK]</b> → 録音開始 <b>[OK]</b> → 録音終了</p> <ul style="list-style-type: none"> <li>●「長時間録音」の利用には、メモリカードが必要です。(録音した音声は、自動的にメモリカードへ保存されます。)</li> </ul>
音声をメールに添付したい	<p><b>[OK]</b> → 「便利な機能」 → <b>[OK]</b> → 「声を録音する」 → <b>[OK]</b> → <b>[OK]</b> → 録音開始 <b>[OK]</b> → 録音終了 → 「メール送信」 → <b>[OK]</b> → メール作成 <b>[OK]</b></p> <ul style="list-style-type: none"> <li>●「メール添付」設定時に利用できます。</li> </ul>
録音した音声の保存先を変更したい	<p><b>[OK]</b> → 「便利な機能」 → <b>[OK]</b> → 「声を録音する」 → <b>[OK]</b> <b>[辞書]</b> → 「保存先設定」 → <b>[OK]</b> → 保存先選択 <b>[OK]</b></p> <ul style="list-style-type: none"> <li>●「メール添付」設定時に利用できます。</li> <li>●「毎回確認」を選ぶと、保存のたびに保存先を選べます。</li> </ul>

## バーコード読み取り

文字入力中にバーコードを読み取りたい	<p>[共通操作] 文字入力画面で [辞書] → 「読み取り」 → [OK] → 「バーコードを読み取る」 → [OK] → バーコードを画面中央に表示 → [OK] → 下記の操作</p> <p><b>読み取り結果をすべて利用する</b> [OK]</p> <p><b>読み取り結果を一部利用する</b> [辞書] → 開始文字選択 → [OK] → 終了文字選択 → [OK]</p>
バーコードを連続して読み取りたい	<p>[OK] → 「写真や音楽」 → [OK] → 「カメラ便利機能」 → [OK] → 「バーコードを読み取る」 → [OK] → [辞書] → 「連続読み取り」 → [OK] → 「On」 → [OK] → バーコードを画面中央に表示 → [OK]</p> <p>●このあと「はい」を選び[OK]を押すと、読み取りを継続できます。読み取り結果を表示させるときは、「いいえ」を選び[OK]を押します。</p>
読み取り結果を登録したい	<p>[OK] → 「写真や音楽」 → [OK] → 「カメラ便利機能」 → [OK] → 「バーコードを読み取る」 → [OK] → バーコードを画面中央に表示 → [OK] → [辞書] → 「読み取りデータ登録」 → [OK]</p>
メモ帳に登録したい	<p>[OK] → 「写真や音楽」 → [OK] → 「カメラ便利機能」 → [OK] → 「バーコードを読み取る」 → [OK] → バーコードを画面中央に表示 → [OK] → [辞書] → 「メモ帳に登録」 → [OK]</p>

メールアドレスなどを電話帳に登録したい	<p>[OK] → 「写真や音楽」 → [OK] → 「カメラ便利機能」 → [OK] → 「バーコードを読み取る」 → [OK] → バーコードを画面中央に表示 → [OK] → 電話番号/メールアドレス選択 → [辞書] → 「電話帳に登録」 → [OK] → 「新規登録」 → [OK] → 必要項目入力 → 「内容確認して登録する」 → [OK] → [OK]</p> <p>●「追加登録」を選ぶと、既存の電話帳に追加できます。</p> <p>●読み取り結果に「MEMORY:」や「NAME1:」、「TEL1:」が含まれているときは、[OK]を押すと、破線のアンダーライン部分がまとめて電話帳登録画面に入力されます。</p>
登録した読み取りデータを確認したい	<p>[OK] → 「写真や音楽」 → [OK] → 「カメラ便利機能」 → [OK] → 「読み取ったバーコードを確認する」 → [OK] → 読み取りデータ選択 → [OK]</p> <p>●読み取りデータを選び[辞書]を押すと、ファイル名の変更/詳細情報の確認/データの削除が行えます。</p> <p>●ファイルによっては、表示できないことがあります。</p>



読み取り結果を利用したい	<p>[共通操作] <b>OK</b> ➔ 「写真や音楽」 ➔ <b>OK</b> ➔ 「カメラ便利機能」 ➔ <b>OK</b> ➔ 「バーコードを読み取る」 ➔ <b>OK</b> ➔ バーコードを画面中央に表示 ➔ <b>OK</b> ➔ 下記の操作</p> <p><b>電話をかける</b> 電話番号選択 ➔ <b>OK</b> ➔ <b>OK</b></p> <p><b>メールを送信する</b> メールアドレス選択 ➔ <b>OK</b> ➔ メール作成 ➔ <b>OK</b></p> <p>●読み取り結果に「MAILTO:」が含まれているときは、<b>OK</b>を押すと、破線のアンダーライン部分がまとめてメール送信画面に入力されます。(ただし「SUBJECT:」または「BODY:」が含まれている必要があります。)</p> <p><b>インターネットに接続する</b> URL選択 ➔ <b>OK</b></p>
画像を壁紙に利用したい	<p><b>OK</b> ➔ 「写真や音楽」 ➔ <b>OK</b> ➔ 「カメラ便利機能」 ➔ <b>OK</b> ➔ 「バーコードを読み取る」 ➔ <b>OK</b> ➔ バーコードを画面中央に表示 ➔ <b>OK</b> ➔ 画像選択 <b>辞書</b> ➔ 「壁紙登録」 ➔ <b>OK</b> ➔ 表示方法選択 ➔ <b>OK</b> ➔ <b>OK</b></p>
画像やメロディを保存したい	<p><b>OK</b> ➔ 「写真や音楽」 ➔ <b>OK</b> ➔ 「カメラ便利機能」 ➔ <b>OK</b> ➔ 「バーコードを読み取る」 ➔ <b>OK</b> ➔ バーコードを画面中央に表示 ➔ <b>OK</b> ➔ 画像／メロディ選択 <b>辞書</b> ➔ 「保存」 ➔ <b>OK</b></p>

画像／メロディを表示／再生したい	<p><b>OK</b> ➔ 「写真や音楽」 ➔ <b>OK</b> ➔ 「カメラ便利機能」 ➔ <b>OK</b> ➔ 「バーコードを読み取る」 ➔ <b>OK</b> ➔ バーコードを画面中央に表示 ➔ <b>OK</b> ➔ 画像／メロディ選択 ➔ <b>OK</b></p>
読み取り結果をメール本文に貼付したい	<p>[共通操作] <b>OK</b> ➔ 「写真や音楽」 ➔ <b>OK</b> ➔ 「カメラ便利機能」 ➔ <b>OK</b> ➔ 「バーコードを読み取る」 ➔ <b>OK</b> ➔ バーコードを画面中央に表示 ➔ <b>OK</b> ➔ <b>辞書</b> ➔ 「メール本文へ貼付」 ➔ <b>OK</b> ➔ 下記の操作</p> <p><b>全文貼付する</b> <b>OK</b> ➔ 「S!メール」／「SMS」 ➔ <b>OK</b> ➔ メール作成 ➔ <b>OK</b></p> <p>●文字数によっては、自動的にS!メールが作成されます。 ●SMSのときは、メール作成後 <b>Y</b>を押すと、送信されます。</p> <p><b>一部貼付する</b> <b>辞書</b> ➔ 開始文字選択 ➔ <b>OK</b> ➔ 終了文字選択 ➔ <b>OK</b> ➔ 「S!メール」／「SMS」 ➔ <b>OK</b> ➔ メール作成 ➔ <b>OK</b></p> <p>●文字数によっては、自動的にS!メールが作成されます。 ●SMSのときは、メール作成後 <b>Y</b>を押すと、送信されます。</p>

各種文字列をコピーしたい	共通操作 <b>OK</b> → 「写真や音楽」 → <b>OK</b> → 「カメラ便利機能」 → <b>OK</b> → 「バーコードを読み取る」 → <b>OK</b> → バーコードを画面中央に表示 → <b>OK</b> → 下記の操作
	<b>文字列をコピーする</b> 辞書 → 「コピー」 → <b>OK</b> → 開始文字選択 → <b>OK</b> → 終了文字選択 → <b>OK</b>
	<b>電話番号などをコピーする</b> 電話番号 / メールアドレス / URL 選択 → 辞書 → 「電話番号コピー」 / 「アドレスコピー」 / 「URLコピー」 → <b>OK</b>

### ラクラク瞬漢ルーペ

文字入力中に漢字の読み取り結果を貼付したい	文字入力画面で <b>辞書</b> → 「読み取り」 → <b>OK</b> → 「ラクラク瞬漢ルーペを使う」 → <b>OK</b> → 漢字をルーペ内に表示 → <b>OK</b> → 読み取り結果表示 → <b>OK</b>
-----------------------	---

### 名刺読み取り

メモ帳に登録したい	<b>OK</b> → 「写真や音楽」 → <b>OK</b> → 「カメラ便利機能」 → <b>OK</b> → 「名刺を読み取る」 → <b>OK</b> → 名刺を画面中央に表示 → <b>OK</b> → <b>OK</b> → <b>辞書</b> → 「メモ帳に登録」 → <b>OK</b>
-----------	---

読み取り結果をメール本文に貼付したい	共通操作 <b>OK</b> → 「写真や音楽」 → <b>OK</b> → 「カメラ便利機能」 → <b>OK</b> → 「名刺を読み取る」 → <b>OK</b> → 名刺を画面中央に表示 → <b>OK</b> → <b>OK</b> → <b>辞書</b> → 「メール本文へ貼付」 → <b>OK</b> → 下記の操作
	<b>全文貼付する</b> <b>OK</b> → 「S!メール」 / 「SMS」 → <b>OK</b> → メール作成 → <b>OK</b> ●文字数によっては、自動的にS!メールが作成されます。 ●SMSのときは、メール作成後 <b>送</b> を押すと、送信されます。
	<b>一部貼付する</b> <b>辞書</b> → 開始文字選択 → <b>OK</b> → 終了文字選択 → <b>OK</b> → 「S!メール」 / 「SMS」 → <b>OK</b> → メール作成 → <b>OK</b> ●文字数によっては、自動的にS!メールが作成されます。 ●SMSのときは、メール作成後 <b>送</b> を押すと、送信されます。
各種文字列をコピーしたい	<b>OK</b> → 「写真や音楽」 → <b>OK</b> → 「カメラ便利機能」 → <b>OK</b> → 「名刺を読み取る」 → <b>OK</b> → 名刺を画面中央に表示 → <b>OK</b> → <b>OK</b> → <b>辞書</b> → 「コピー」 → <b>OK</b> → 開始文字選択 → <b>OK</b> → 終了文字選択 → <b>OK</b>

## 録音

## ① 正しく録音できない

- 外部マイクとして利用できないプラグなどを接続していませんか。

## ② 雑音や音とびがする

- 録音中に本機に衝撃を与えていませんか。雑音や音とびの原因となります。

## ③ 録音開始までに時間がかかる

- メモリカードに音声ファイルが大量に保存されていませんか。このとき録音開始までにしばらく時間がかかることがあります。

## バーコード／名刺読み取り

## ① バーコードがうまく読み取れない

- バーコードをご確認ください。汚れていたり、かすれていたり、薄いと読み取れないことがあります。
- 読み取り時の状況をご確認ください。体の一部や本機の影がバーコードにかかっていると読み取れないことがあります。
- 画面をご確認ください。画面内に複数のバーコードが表示されていると読み取れないことがあります。

## ② 名刺がうまく読み取れない

- 次のような名刺は読み取れません。
  - 黒地に白文字など濃い背景に薄い文字／手書き風／背景付き／縦書きと横書きが混在
- 次のような名刺は読み取れないことがあります。
  - 薄い文字でコントラストが低い／小さい文字や斜体文字が含まれている／ロゴが含まれている／光沢のある用紙／汚れている／折れている

# MEMO

<b>S!アプリ</b> .....	<b>11-2</b>
S!アプリを利用する .....	11-2
<b>ブログツール</b> .....	<b>11-3</b>
簡単な操作でブログを 更新／閲覧する .....	11-3

<b>コンテンツ入手</b> .....	<b>11-5</b>
コンテンツを入手する .....	11-5
<b>応用操作</b> .....	<b>11-6</b>
こんなときは .....	11-9

# 11

## S!アプリ／ブログ／ コンテンツ



## S!アプリを利用する

ダウンロードしたりあらかじめ登録されているゲームなど、ソフトバンク携帯電話専用のアプリケーション(S!アプリ)を楽しめます。

●操作方法について詳しくは、S!アプリ内のヘルプやダウンロードしたインターネットの情報画面などを参照してください。

① **OK** ➔ 「楽しい機能」 ➔ **OK**  
➔ 「S!アプリを使う」 ➔ **OK**

② 「S!アプリ一覧」 ➔ **OK**



S!アプリ一覧画面

③ 利用するS!アプリ選択 ➔ **OK**

ネットワーク接続型S!アプリを選ぶと  
●ネットワーク（インターネット）へ接続するかどうかの確認が表示されます。画面の指示に従って操作してください。

S!アプリ起動中に着信があると

●S!アプリは一時停止し、着信画面が表示されます。

便利 S!アプリ : P.11-6

■ S!アプリを終了する

① S!アプリ起動中に **OK**

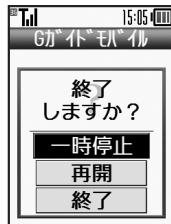

② 「終了」 ➔ **OK**

S!アプリを一時停止するとき

②で「一時停止」 ➔ **OK**

■次回続きから再開できます。

一時停止中のS!アプリを再開するとき

**OK** ➔ 「再開」 ➔ **OK**

■「キャンセル」を選ぶと、一時停止のままメインメニューが表示されます。(S!アプリによっては、他の機能の利用が制限されることがあります。)

■「終了」を選ぶと、一時停止中のS!アプリは終了します。



## 簡単な操作でブログを更新/閲覧する

ご自分のブログを登録しておく、簡単に更新/閲覧することができます。

### ブログを登録する

#### メールでの投稿先を登録する

ブログ名と投稿先メールアドレスを登録する方法を例に説明します。

- 1 (OK) ➔ 「楽しい機能」 ➔ (OK)  
➔ 「ブログに簡単に登録する」  
➔ (OK)



ブログツール画面

- 2 「新規登録」 ➔ (OK)



ブログ設定画面

- 3 「ブログ名」 ➔ (OK)  
➔ ブログ名入力 ➔ (OK)
- 4 「メールで投稿」 ➔ (OK)



- 5 「投稿先メールアドレス」  
➔ (OK) ➔ メールアドレス入力  
➔ (OK)

- 6 (戻る) ➔ (Y7)

タイトルや本文をあらかじめ登録しておくとき

- 5のあと「投稿タイトル」/「投稿本文」 ➔ (OK) ➔ タイトル/本文入力  
➔ (OK) ➔ 6

■登録したタイトルや本文は、投稿時、自動的に入力されます。

投稿時の画像サイズを設定するとき

- 5のあと「画像サイズ設定」 ➔ (OK)  
➔ サイズ選択 ➔ (OK) ➔ 6

### ブラウザでの投稿/閲覧先を登録する

- 1 ブログ設定画面で  
「ブログ名」 ➔ (OK)  
➔ ブログ名入力 ➔ (OK)
- 2 「Yahoo!ケータイで投稿・参照」 ➔ (OK)
- 3 「ブログ投稿先URL」 ➔ (OK)  
➔ URL入力 ➔ (OK)
- 4 「ブログ参照URL」 ➔ (OK)  
➔ URL入力 ➔ (OK)
- 5 (戻る) ➔ (Y7)



## ブログに投稿する

メールでの投稿先と、ブラウザでの投稿先の両方を登録しているときの操作を中心に説明します。

### ■ メールで投稿する

① ブログツール画面で  
ブログ選択 ➡

② 「メールで投稿」 ➡

- ブラウザでの投稿先を登録していないとき、は必要ありません。

③ メール作成 ➡

### ■ ブラウザで投稿する

① ブログツール画面で  
ブログ選択 ➡

② 「ブラウザで投稿」 ➡

- 「ブログ投稿先URL」に登録したURLのページが表示されます。
- メールでの投稿先を登録していないとき、は必要ありません。

## ブログを閲覧する

① ブログツール画面で  
ブログ選択 ➡

- 「ブログ参照URL」に登録したURLのページが表示されます。





## コンテンツを入手する

Yahoo!ケータイから、さまざまなコンテンツをダウンロードして入手できます。

### S!コンテンツストアから入手する

① OK ➡ 「楽しい機能」 ➡ OK



楽しい機能画面

② 「S!コンテンツストアを見る」

➡ OK

- インターネットに接続されます。以降は、画面の指示に従って操作してください。

### 無料のコンテンツを入手する

着信音やゲームなど、無料で提供されているコンテンツを入手できます。

- コンテンツは無料ですが、インターネットに接続されるため、パケット通信料は発生します。

① 楽しい機能画面で「無料コンテンツを使う」

➡ OK

② 入手するコンテンツ選択 ➡ OK

- インターネットに接続されます。以降は、画面の指示に従って操作してください。



S!アプリ	
S!アプリをダウンロードしたい	<p>[OK] → 「楽しい機能」 → [OK] → 「S!アプリを使う」 → [OK] → 「S!アプリ一覧」 → [OK] → 「Y!ケータイで探す」 → [OK]</p> <p>●以降は、画面の指示に従って操作してください。</p>
効果音などの音量を変更したい	<p>[OK] → 「楽しい機能」 → [OK] → 「S!アプリを使う」 → [OK] → 「S!アプリの設定」 → [OK] → 「音量の設定」 → [OK] → 音量選択 → [OK]</p>
着信があったときの動作を設定したい	<p>[共通操作] [OK] → 「楽しい機能」 → [OK] → 「S!アプリを使う」 → [OK] → 「S!アプリの設定」 → [OK] → 「着信時の設定」 → [OK] → 下記の操作</p> <p><b>着信時に通知を表示する</b> 「音声着信」／「テレビ電話着信」 → [OK] → 「着信通知表示」 → [OK]</p> <p><b>メール着信時にS!アプリを一時停止する</b> 「メール着信」 → [OK] → 「着信優先動作」 → [OK]</p> <p><b>目覚ましの設定時刻に通知を表示する</b> 「アラーム」 → [OK] → 「アラーム通知」 → [OK]</p> <p><b>S!アプリ通知を表示する</b> 「S!アプリ通知」 → [OK] → 「着信通知」 → [OK]</p>

S!アプリを待受画面に設定したい	<p>[共通操作] [OK] → 「楽しい機能」 → [OK] → 「S!アプリを使う」 → [OK] → 下記の操作</p> <p><b>S!アプリ待受の設定を有効にする</b> 「S!アプリの設定」 → [OK] → 「S!アプリ待受設定」 → [OK] → 「On/Off設定」 → [OK] → 「On」 → [OK]</p> <p><b>設定するS!アプリを選ぶ</b> 「S!アプリ一覧」 → [OK] → S!アプリ選択 → (辞書) → 「S!アプリ待受に設定」 → [OK]</p> <p>●S!アプリ待受設定が「On」になります。 ●「S!アプリ待受に設定」が表示されるS!アプリだけ設定できます。 ●本機にイヤホンマイクなどの外部機器を接続しているときは、S!アプリ待受が正しく起動／動作しないことがあります。</p> <p><b>S!アプリ待受が動作するまでの時間を変更する</b> 「S!アプリの設定」 → [OK] → 「S!アプリ待受設定」 → [OK] → 「起動開始時間」 → [OK] → 秒数入力 → [OK]</p> <p><b>一時停止したあと自動的に再開させない</b> 「S!アプリの設定」 → [OK] → 「S!アプリ待受設定」 → [OK] → 「一時停止設定」 → [OK] → 「On」 → [OK]</p>
------------------	--



S!アプリのセキュリティを設定したい	<p>[共通操作] <b>OK</b> → 「楽しい機能」 → <b>OK</b> → 「S!アプリを使う」 → <b>OK</b> → 「S!アプリ一覧」 → <b>OK</b> → S!アプリ選択 → <b>辞書</b> → 「セキュリティレベル」 → <b>OK</b> → 下記の操作</p> <p><b>セキュリティレベルを設定する</b> 項目選択 → <b>OK</b> → 内容選択 → <b>OK</b></p> <p><b>セキュリティの設定を初期化する</b> 「設定リセット」 → <b>OK</b> → 「はい」 → <b>OK</b></p>
S!アプリの詳細情報を確認したい	<p><b>OK</b> → 「楽しい機能」 → <b>OK</b> → 「S!アプリを使う」 → <b>OK</b> → 「S!アプリ一覧」 → <b>OK</b> → S!アプリ選択 → <b>辞書</b> → 「詳細情報」 → <b>OK</b></p>
S!アプリをメモ리카ードに移動したい	<p><b>OK</b> → 「楽しい機能」 → <b>OK</b> → 「S!アプリを使う」 → <b>OK</b> → 「S!アプリ一覧」 → <b>OK</b> → <b>Y</b> → S!アプリ選択 → <b>OK</b> ( <input type="checkbox"/> / <input checked="" type="checkbox"/> ) → 指定完了 → <b>辞書</b> → 「メモ리카ードへ移動」 → <b>OK</b></p> <ul style="list-style-type: none"> <li>古いバージョンのS!アプリがあるときは、このあと「はい」または「いいえ」を選び、<b>OK</b>を押します。</li> <li>S!アプリによっては、メモ리카ードに移動できないことがあります。</li> </ul>
S!アプリ利用中の振動を無効にした	<p><b>OK</b> → 「楽しい機能」 → <b>OK</b> → 「S!アプリを使う」 → <b>OK</b> → 「S!アプリの設定」 → <b>OK</b> → 「振動の設定」 → <b>OK</b> → 「Off」 → <b>OK</b></p>

S!アプリを削除したい	<p><b>OK</b> → 「楽しい機能」 → <b>OK</b> → 「S!アプリを使う」 → <b>OK</b> → 「S!アプリ一覧」 → <b>OK</b> → 削除するS!アプリ選択 → <b>辞書</b> → 「削除」 → <b>OK</b> → 「はい」 → <b>OK</b></p> <ul style="list-style-type: none"> <li>操作用暗証番号の入力が必要なこともあります。</li> <li>S!アプリ待受に設定しているS!アプリを削除するときは、あらかじめ設定を解除してから操作してください。</li> </ul>
S!アプリ設定をお買い上げ時の状態に戻したい	<p><b>OK</b> → 「楽しい機能」 → <b>OK</b> → 「S!アプリを使う」 → <b>OK</b> → 「S!アプリの設定」 → <b>OK</b> → 「S!アプリの設定を初期化する」 → <b>OK</b> → 「はい」 → <b>OK</b></p>
S!アプリをすべて削除してお買い上げ時の状態に戻したい	<p><b>OK</b> → 「楽しい機能」 → <b>OK</b> → 「S!アプリを使う」 → <b>OK</b> → 「S!アプリの設定」 → <b>OK</b> → 「S!アプリを購入時の状態にする」 → <b>OK</b> → 「はい」 → <b>OK</b></p> <ul style="list-style-type: none"> <li>「S!アプリを購入時の状態にする」を行うと、お客様がダウンロードしたS!アプリがすべて削除されますのでご注意ください。</li> </ul>
メモ리카ード内のS!アプリ情報を更新したい	<p><b>OK</b> → 「楽しい機能」 → <b>OK</b> → 「S!アプリを使う」 → <b>OK</b> → 「S!アプリの設定」 → <b>OK</b> → 「カードのアプリを使えるようにする」 → <b>OK</b> → 「はい」 → <b>OK</b></p>
Java™のライセンス情報を表示したい	<p><b>OK</b> → 「楽しい機能」 → <b>OK</b> → 「S!アプリを使う」 → <b>OK</b> → 「お知らせ」 → <b>OK</b></p>



ブログツール

<p>登録したブログを編集したい</p>	<p>                     [OK] → 「楽しい機能」 → [OK] → 「ブログに簡単に登録する」 → [OK] → ブログ選択 → [辞書]                      → 「編集」 → [OK] → 編集項目選択 → [OK] →                      入力／編集 → [OK] → [戻る] → [Y]                      ●「ブログ名」を編集したときは、[戻る]を押す必要はありません。                 </p>
<p>登録したブログを削除したい</p>	<p>                     [OK] → 「楽しい機能」 → [OK] → 「ブログに簡単に登録する」 → [OK] → ブログ選択 → [辞書]                      → 「1件削除」 → [OK] → 「はい」 → [OK]                 </p>



## S!アプリ



S!アプリをメモ리카ードに移動できない

- メモ리카ード内に十分な空き容量がないときは、移動できません。メモ리카ードの空き容量をご確認ください。



「着信時の設定」で設定した内容が反映されない

- S!アプリ待受が起動していませんか。S!アプリ待受が起動している場合に着信などがあったときは、設定にかかわらず着信通知が表示されます。



# MEMO

<b>安心機能</b> .....	<b>12-2</b>
緊急ブザーを利用する .....	12-2
メールを読んだことを 自動的に知らせる .....	12-3
本機を利用したことを 自動的に知らせる .....	12-4
<b>セキュリティ</b> .....	<b>12-5</b>
セキュリティについて .....	12-5

<b>使用禁止／制限</b> .....	<b>12-6</b>
本機の使用を禁止／制限する .....	12-6
本機の情報を守る .....	12-7
<b>ケータイ機能制御</b> .....	<b>12-8</b>
遠隔操作で機能の利用を 規制する .....	12-8
<b>応用操作</b> .....	<b>12-9</b>
<b>こんなときは</b> .....	<b>12-10</b>

# 12

## 安心機能／ セキュリティ



## 緊急ブザーを利用する

外出先で急に体調に異変が起きたときなどに、ブザーを鳴らして周囲に伝えることができます。また、ご家族などに自動的に電話をかけたり、位置情報をメールで伝えることができます。

### 緊急ブザーについてのご注意

- 緊急ブザーの音量は調節できません。
- 耳元などで緊急ブザーを鳴らさないでください。耳に影響を与える可能性があります。
- 緊急ブザーは、犯罪防止や安全を保証するものではありません。

### 緊急ブザーを鳴らす

#### ① ブザースイッチを「入」にスライド

- ブザーが鳴ります。
- ブザースイッチを完全に端までスライドしてください。

#### ② ブザースイッチを「切」にスライド▶ブザー停止

### 緊急連絡先を登録する

緊急連絡先を登録しておく、ブザー鳴動時に自動的に電話が発信されます。また、現在地の位置情報を含んだメールが自動的に送信されます。

- 緊急連絡先に「110」、「118」、「119」の緊急通報番号は登録できません。
- 圏外時は、電話発信やメール送信ができません。
- ブザーが鳴って10秒以内に停止したときは、電話発信やメール送信はされません。

- ① **OK**▶「安心機能」▶**OK**  
 ▶「緊急ブザーを設定する」  
 ▶**OK**



- ② 「1番目の登録」▶**OK**

- ③ 「電話帳から選ぶ」▶**OK**

#### ④ 登録する電話帳選択▶**OK**

- 電話帳に複数の電話番号やメールアドレスが登録されているときは、1番目の番号や宛先に発信または送信されます。

### 緊急連絡先を2件登録するとき

#### ④のあと「2番目の登録」▶**OK**▶

#### 「電話帳から選ぶ」▶**OK**▶登録する電話帳選択▶**OK**

- ブザー鳴動時には、まず1番目の連絡先に電話が発信され、しばらく応答がなければ、2番目の連絡先に発信されます。

### 緊急連絡先を解除するとき

#### ③で「登録を解除する」▶**OK**▶「はい」▶**OK**

### 相手が電話に応答したとき

- スピーカースホンで通話できます。
- 緊急連絡先をUSIMカード内の電話帳に設定したとき
- 本機の電源を入れたあと、緊急連絡先として読み込むまでに約1分間がかかります。この間に緊急ブザーを鳴らしても、連絡されませんのでご注意ください。





## メールを読んだことを自動的に知らせる

ご家族など登録した相手からのメールを確認すると、自動的にメールが送信されます。(読んだよメール)

- メッセージ画面を表示すると、自動的に送信されます。

### 宛先を登録する

「送信相手①」に電話帳から選んで登録する方法を例に説明します。

- ① **OK** → 「安心機能」 → **OK**  
→ 「読んだよメールを送る」  
→ **OK**

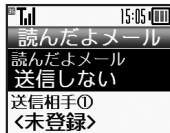

- ② 「読んだよメール」 → **OK**  
→ 「送信する」 → **OK**
- ③ 「送信相手①」 → **OK**
- ④ 「宛先を登録する」 → **OK**
- ⑤ 「電話帳から選ぶ」 → **OK**

- ⑥ 登録する電話帳選択 → **OK**

- ⑦ 宛先選択 → **OK**

- 電話帳に宛先が1件だけ登録されているとき、⑦は必要ありません。

宛先を2件登録するとき

- ⑦のあと「送信相手②」 → **OK** → ④以降

宛先を解除するとき

- ④で「登録を解除する」 → **OK** → 「はい」 → **OK**

その他の方法で登録するとき

- ⑤で「その他から選ぶ」 → **OK** → 項目選択 → **OK**

- 以降は、画面の指示に従って操作してください。

- 「読んだよメール」を送信しないとき
- ②で「読んだよメール」 → **OK** → 「送信しない」 → **OK**

便利! 読んだよメール : P.12-9

登録した宛先からのメールを確認すると次のような内容のメールが、自動的に送信されます。

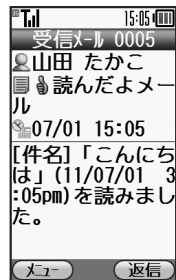

(例) S!メールのとき

- S!アプリによるメール確認時は、送信されません。



## 本機を利用したことを自動的に知らせる

本機を利用時、ご家族など登録した相手に自動的にメールが送信されます。(元気だよメール)

- 1日に1回、歩数計で設定された歩数リセット時刻（お買い上げ時は0時）を過ぎてから、電源の入った本機をオープンポジションにすると、自動的に送信されます。
- 歩数リセット時刻を変更すると、メール送信のタイミングに影響することがあります。

### 宛先を登録する

「送信相手①」に電話帳から選んで登録する方法を例に説明します。

- ① **OK** → 「安心機能」 → **OK**  
→ 「元気だよメールを送る」  
→ **OK**

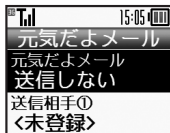

- ② 「元気だよメール」 → **OK**  
→ 「送信する」 → **OK**

③ 「送信相手①」 → **OK**

④ 「宛先を登録する」 → **OK**

⑤ 「電話帳から選ぶ」 → **OK**

⑥ 登録する電話帳選択 → **OK**

⑦ 宛先選択 → **OK**

- 電話帳に宛先が1件だけ登録されているとき、⑦は必要ありません。

宛先を2件登録するとき

⑦のあと「送信相手②」 → **OK** → ④以降

宛先を解除するとき

④で「登録を解除する」 → **OK** → 「はい」 → **OK**

その他の方法で登録するとき

⑤で「その他から選ぶ」 → **OK** → 項目選択 → **OK**

- 以降は、画面の指示に従って操作してください。

「元気だよメール」を送信しないとき

②で「元気だよメール」 → **OK** → 「送信しない」 → **OK**

便利 元気だよメール：P.12-9

■ 本機をオープンポジションにすると

次のような内容のメールが、自動的に送信されます。

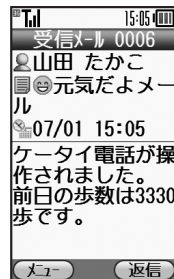

(例) S!メールのとき

- 歩数計を利用しているときは、メール本文に前日の歩数情報が含まれます。
- 電源を入れたあと、待受画面が表示されるまでの間に本機を開閉すると、元気だよメールが送信されないことがあります。



## セキュリティについて

いろいろなセキュリティ機能で、本機や本機内のデータを守ります。

●次の機能は、操作暗証番号で守られています。操作暗証番号の取り扱いには十分注意してください。

### キー操作ロック

操作暗証番号を入力しないと、本機を使用できないようにします。

### PIN認証

電源On時にPINコードを入力しないと、本機を使用できないようにします。

### 機能別利用制限

他人が電話帳やメール、Yahoo!ケータイなどの各機能を使用できないようにします。

## 本機の使用を禁止するための機能

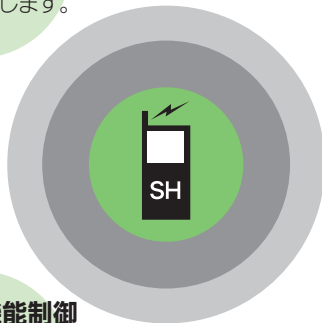

## 本機のデータを守るための機能

### 安心遠隔ロック

本機を紛失したときなど、パソコンや他の電話機からの遠隔操作で本機を使用できないようにします。

### ケータイ機能制御

管理者の遠隔操作で、本機内の機能の利用を規制することができます。

### 履歴使用禁止

他人が通話履歴やメール送受信履歴を閲覧／使用できないようにします。



## 本機の使用を禁止／制限する

## 本機の使用を禁止する

他人が本機を操作できないようにします。(キー操作ロック)

設定できる内容は、次のとおりです。

自動	画面が自動消灯したときや、クローズポジションにするたびに自動的にキー操作ロックが設定されます。
即時	設定操作のあと、すぐにキー操作ロックが設定されます。(一時解除すると、キー操作ロックは「Off」となります。)
電源On時	設定操作のあと、すぐにはキー操作ロックは設定されません。一度電源を切って、再度電源を入れたときに設定されます。(操作暗証番号入力の画面が表示されます。)

- ① (OK) → 「設定」 → (OK)  
→ 「セキュリティ設定」 → (OK)

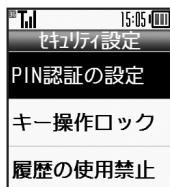

セキュリティ設定画面

- ② 「キー操作ロック」 → (OK)  
③ 設定項目選択 → (OK)

キー操作ロックを一時的に解除するとき  
キー操作ロック中に操作暗証番号  
入力 → (OK)

キー操作ロック設定中の操作について  
●電源を入れる／切る、電話を受ける、  
応答保留、通話を終了するなどの操  
作は行えます。

キー操作ロックを解除するとき  
③で「Off」 → (OK) → 操作暗証番  
号入力 → (OK)

## 電源On時に認証する

電源On時にPINコードを入力しないと、本機を使用できないようにします。(PIN認証)

- ① セキュリティ設定画面で  
「PIN認証の設定」 → (OK)  
→ 「On/Off設定」 → (OK)  
② 「On」 → (OK)  
→ PINコード入力 → (OK)

## 安心遠隔ロックについて

本機を紛失したときなど、パソコンや他の携帯電話からの遠隔操作で本機を操作できないようにします。ロック中は、電源を入れる以外の操作ができなくなります。

●「安心遠隔ロック」について詳しくは、「ソフトバンクモバイルホームページ」(☎P.16-22)を参照するか、「お問い合わせ先」(☎P.16-36)までご連絡ください。



## 本機の情報を守る

### 各機能の使用を禁止する

他人が次の各機能を使用できないようにします。

電話帳

メール

カレンダー

メモ帳

Yahoo!ケータイ

- 1  → 「設定」 →   
→ 「セキュリティ設定」 →

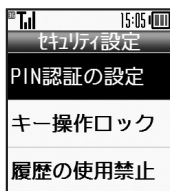

セキュリティ設定画面

- 2 「ケータイの利用制限を設定する」 →
- 3 「機能別利用制限の設定」 →

### 4 機能選択 → ( )

電話帳を選んだときは、このあと「データ参照しない」または「データ参照する」を選び、を押します。（「データ参照しない」を選ぶと、電話帳に登録されている相手の名前が、メールや発着信履歴などで表示されなくなります。）

### 5 → 操作暗証番号入力 →

使用禁止を一時解除するとき

- 各機能を使用するときには操作暗証番号を入力し、を押します。

### 履歴の使用を禁止する

他人が通話履歴やメール送受信履歴を使用できないようにします。

- 1 セキュリティ設定画面で「履歴の使用禁止」 →
- 2 履歴の種類選択 →  (  )
- 3  → 操作暗証番号入力 →

履歴使用禁止を一時解除するとき

- 履歴を使用するときには操作暗証番号を入力し、を押します。



## 遠隔操作で機能の利用を規制する

管理者の遠隔操作で、次の機能の利用を規制することができます。

カメラ	TVコール発信
赤外線通信	USIMへの書込み
メモ리카ード	S!メール
USB	ファイル添付
デジタルTV	Yahoo!ケータイ
メール	S!アプリ
音声発信	Flash®

- 遠隔操作が行われているときは、メッセージが表示されます。
- 本機能は、ご契約の内容によっては、ご利用いただけません。詳しくは、最寄りの「ソフトバンクショップ」または「お問い合わせ先」(P.16-36)までご連絡ください。

■ 規制中の機能を利用しようとすると次のような画面が表示され、その機能は利用できません。

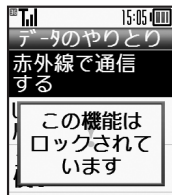

- 上のような画面が、表示されない機能も一部あります。

## 利用規制の状況を確認する

- 1 OK → 「設定」 → OK  
→ 「セキュリティ設定」 → OK
- 2 「制御中の機能を確認する」  
→ OK



- 機能別に利用規制の状況が表示されます。



緊急ブザー

緊急ブザーを無効にしたい	[OK] → 「安心機能」 → [OK] → 「緊急ブザーを設定する」 → [OK] → 「緊急ブザーの機能」 → [OK] → 「鳴らさない」 → [OK]
緊急連絡先への連絡を無効にしたい	[OK] → 「安心機能」 → [OK] → 「緊急ブザーを設定する」 → [OK] → 「登録者への連絡」 → [OK] → 「連絡しない」 → [OK]

読んだよメール

登録した宛先を変更したい	[OK] → 「安心機能」 → [OK] → 「読んだよメールを送る」 → [OK] → 変更する送信相手選択 → [OK] → 「登録を変更する」 → [OK] → 「電話帳から選ぶ」 → [OK] → 登録する電話帳選択 → [OK] → 宛先選択 → [OK]
--------------	---

元気だよメール

登録した宛先を変更したい	[OK] → 「安心機能」 → [OK] → 「元気だよメールを送る」 → [OK] → 変更する送信相手選択 → [OK] → 「登録を変更する」 → [OK] → 「電話帳から選ぶ」 → [OK] → 登録する電話帳選択 → [OK] → 宛先選択 → [OK]
--------------	---

PIN認証

PIN認証コードを変更したい	[OK] → 「設定」 → [OK] → 「セキュリティ設定」 → [OK] → 「PIN認証の設定」 → [OK] → 「PIN変更」 → [OK] → 現在のPINコード入力 → [OK] → 新しいPINコード入力 → [OK] → 再度新しいPINコード入力 → [OK] ●「PIN認証の設定」が「On」のときに変更できます。
----------------	---



## 緊急ブザー

### ? 緊急ブザーが鳴らない

- ブザースイッチが途中で止まっていますか。緊急ブザーを鳴らすときは、ブザースイッチを「入」側の端まで完全にスライドしてください。
- 次のときは、緊急ブザーが鳴動しません。
  - 電池残量が少ないとき
  - テレビ電話通話中
  - モバイルデータ通信中
  - 「本体の設定を初期化する」や「すべてを購入時の状態に戻す」を行っているとき
  - 安心遠隔ロック設定中
  - ソフトウェア更新をしているとき
  - 電源起動中／電源終了中
  - USIMカードが正常に取り付けられていないとき
  - PINコード入力画面表示中

### ? 緊急連絡先が解除された

- USIMカード内の電話帳を設定しているとき、別のUSIMカードを取り付けると、緊急連絡先は解除されます。
- S!電話帳/バックアップで「読み込み(全件上書き)」を行うと、緊急連絡先は解除されます。

### ? 位置情報メールが送信されない

- 次のときは、位置情報メールが送信されません。
  - 緊急ブザー鳴動中に位置ナビ検索を受けたとき
  - 圏外するとき
  - 電波を停止しているとき
  - 送信メールの容量が不足しているとき
  - 測位を禁止しているとき





<b>データ確認</b> .....	<b>13-2</b>
データの保存場所について .....	13-2
ファイルを確認する.....	13-3
ファイルやフォルダを管理する ..	13-4
<b>メモリカード</b> .....	<b>13-5</b>
メモリカードを利用する.....	13-5

<b>保存・読み込み</b> .....	<b>13-8</b>
保存・読み込みについて .....	13-8
保存・読み込みを行う .....	13-9
<b>応用操作</b> .....	<b>13-10</b>
<b>こんなときは</b> .....	<b>13-12</b>

# 13

## データ確認/ メモリカード



## データの保存場所について

本機のデータはデータの種類別にフォルダで管理されています。各機能でデータを作成したり、メールやインターネットでデータを入手すると、自動的に該当するフォルダへ保存されます。

●インターネットに接続し、データを直接ダウンロードできるフォルダもあります。

### 写真を見る

撮影したり、メールやサイトで入手した静止画

### 絵はがき素材

内蔵またはダウンロードした絵はがき素材

### 着うた・メロディ

録音した音声、着信音用のメロディなど

## 各フォルダに保存されるファイル

### S!アプリ

内蔵またはダウンロードしたS!アプリ

### 音楽

ダウンロードした着うたフル®

### ビデオを見る

撮影したり、メールやサイトで入手した動画

### Flash®

ダウンロードしたFlash®アニメーション

### その他ファイル

辞書ファイルなど、その他のファイル

メモリカード内も基本的に同じ構造です。

メモリの使用状況を確認するとき



OK) ➡ 「写真や音楽」 ➡ OK) ➡ 「写真・ビデオ・音楽などの確認」 ➡ OK) ➡ 「使用容量確認」 ➡ OK) ➡ 「本体」 / 「メモリカード」 ➡ OK)

■「他の使用データ」には、データの管理情報や画面メモなどの容量が含まれています。

●メモリの空き容量が不足すると、動作が不安定になることがあります。空き容量が不足する前に、不要なファイルは削除してください。



## ファイルを確認する

- 「」や「」が表示されているファイルは、著作権で保護されているため、一部機能で利用できないことがあります。

### 写真を確認する

- 1  ➔ 「写真を見る」 ➔ 

フォルダが表示されたときは、フォルダを選びを押します。







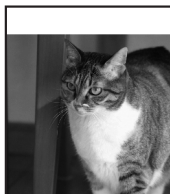

ファイルリスト画面

- 2 ファイル選択 ➔ 





- 選んだファイルが表示されます。
- ファイルリスト画面に戻るときは、を押します。

### 画像を表示しているとき

-  で拡大、 /  で次の画像を、 /  で前の画像を表示できます。また、 を押すと画像を右に90度ずつ回転できます。

### 壁紙に設定するとき

- 2 のあと  ➔ 「壁紙登録」 ➔  ➔ 

- 画面サイズ以外の画像のときは、表示方法を選ぶ必要があります。画面の指示に従って操作してください。

### 動画を確認する

- 1  ➔ 「ビデオを見る」 ➔ 

- フォルダが表示されたときは、フォルダを選びを押します。

- 2 ファイル選択 ➔ 

- 選んだファイルが再生されます。
- 再生中の操作は、9章「動画（ビデオ）再生」を参照してください。

### その他のファイルを確認する

- 1  ➔ 「写真や音楽」 ➔ 

- 2 「写真・ビデオ・音楽などの確認」 ➔ 

- 3 確認するフォルダ選択 ➔ 

- フォルダが表示されたときは、フォルダを選びを押します。

- 4 ファイル選択 ➔ 

- 選んだファイルが表示／再生されます。



## ファイルやフォルダを管理する

便利! ファイル/フォルダ管理 : P.13-10

### フォルダを作成する

- フォルダの種類によっては、フォルダ内に新規フォルダを作成できないことがあります。

① **OK** ➔ 「写真や音楽」 ➔ **OK**

② 「写真・ビデオ・音楽などの確認」 ➔ **OK** ➔ フォルダ選択 ➔ **OK**



ファイルリスト画面

③ **辞書**

④ 「フォルダ作成」 ➔ **OK**  
➔ フォルダ名入力 ➔ **OK**

### ファイルをフォルダに移動/コピーする

- ファイルによっては、移動/コピーできないことがあります。

① ファイルリスト画面で  
ファイル選択 ➔ **辞書**

② 「移動」 / 「コピー」 ➔ **OK**  
➔ 「本体」 / 「メモ리카ード」  
➔ **OK**

- 静止画を移動/コピーするとき、このあと「写真など」や「デコレメピクチャー」など、保存可能なフォルダの選択画面が表示されます。保存するフォルダを選び **OK** を押ししてください。

③ 移動/コピー先の  
フォルダ選択 ➔ **OK**

④ 「ここに移動」 /  
「ここにコピー」 ➔ **OK**

### ファイルを複数選択する

① ファイルリスト画面で **Y7**

② ファイル選択 ➔ **OK**

- **2** をくり返し、必要なファイルを選びます。(選択を解除するときは、「」が表示されているファイルを選び **OK** を押します。)



## メモ리카ードを利用する

### メモ리카ードについて

microSDメモ리카ード (microSDHCメモ리카ードを含む：以降「メモ리카ード」と記載) を利用すると、本機(本体)と同じようにデータを保存/管理できます。

- メモ리카ードは推奨のものをお使いください。詳しくは、「microSDメモ리카ードの対応情報」(P.16-22)を参照してください。
- メモ리카ードを取り付けているとき、撮影した静止画やダウンロードしたデータなどは、メモ리카ードに優先的に保存されます。(マイ絵文字、絵がき素材は本体に保存されます。)

### メモ리카ード利用時のご注意

- メモ리카ードを無理に取り付けたり、取り外さないでください。
- メモ리카ードは、小さなお子様の手の届かないところで保管/使用してください。誤って飲み込むと、窒息する恐れがあります。
- 端子面に手や金属で触れないでください。
- メモ리카ードの登録内容は、事故や故障によって、消失または変化してしまうことがあります。大切なデータは控えをとっておくことをおすすめします。なお、データが消失または変化した場合の損害につきましては、当社では責任を負いかねますのであらかじめご了承ください。
- データの読み出し中や書き込み中は、絶対に本機の電源を切ったり、電池パックを取り外したりしないでください。
- データの消去や上書きなどにご注意ください。

### 取り付け位置についてのご注意

メモ리카ード取り付け位置は、USIMカード取り付け位置 (USIMトレイ) の上にあります。

上下2段構造になっていますので、誤ってメモ리카ードをUSIMトレイに差し込まないようにご注意ください。

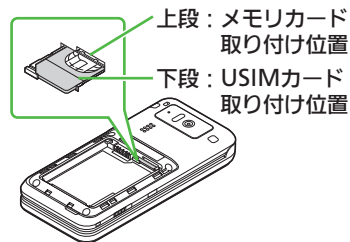

## メモリーカードを取り付ける／取り外す

- 必ず本機の電源を切った状態で行ってください。

## ① 電池カバー／電池パックを取り外す (参照 P.16-6)

## ② メモリーカードを取り付ける

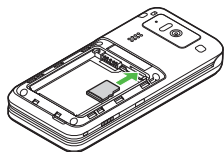

- 端子面を下にして、「カチッ」と音がするまで、メモリーカードをゆっくりと奥まで入れます。
- メモリーカード以外のものは取り付けられないでください。

## ③ 電池パック／電池カバーを取り付ける (参照 P.16-6)

電源を入れたあと「」が表示されたとき

- 接続不良の可能性があります。取り付け直してください。

メモリーカードを取り外すとき

- メモリーカードを軽く押し込んだあと手を離します。メモリーカードが少し飛び出しますので、ゆっくりとまっすぐに引き抜いてください。

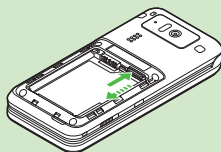

## メモリーカードを初期化する

購入した市販のメモリーカードをはじめてお使いになるときは、必ず本機で初期化（フォーマット）してください。

- 初期化すると、メモリーカード内のデータがすべて消去されます。他の機器で使用したメモリーカードを初期化するときは、あらかじめよく確認のうえ、操作してください。

① **OK** ➡ 「便利な機能」 ➡ **OK**  
➡ 「データのやりとりをする」  
➡ **OK** ➡ 「メモリーカードを使う」 ➡ **OK**② 「カードの初期化」 ➡ **OK**  
➡ 「はい」 ➡ **OK**

- 電波の送受信が停止されます。初期化が終わるまで電波をやりとりする機能は利用できません。

③ 「はい」 ➡ **OK**  
● 初期化をやめるときは、「いいえ」を選び**OK**を押します。

## 初期化中のご注意

- 初期化中は、絶対に本機の電源を切ったり、電池パックを取り外したりしないでください。メモリーカードまたは本機が故障する恐れがあります。



## メモリカード内のデータを確認する

① OK ➡ 「写真や音楽」 ➡ OK

② 「写真・ビデオ・音楽などの確認」 ➡ OK

③ Y?

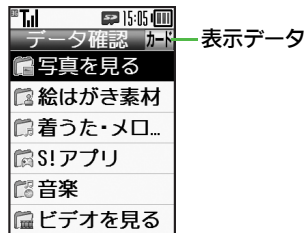

- Y? を押すたびに本体とメモリカードが切り替わります。表示データが「カード」であることを確認して④へ進みます。

④ 確認するフォルダ選択 ➡ OK

- フォルダが表示されたときは、フォルダを選びOKを押します。

⑤ ファイル選択 ➡ OK

- 選んだファイルが表示／再生されます。

本体のデータに切り替えるとき

④のあと(辞書) ➡ 「本体へ切替」 ➡ OK



## 保存・読み込みについて

本機のデータをメモ리카ードに一括保存（バックアップ）することができます。また、一括保存したデータをメモ리카ードから読み込むこともできます。

### 一括保存できる項目

次の各項目から選択して、またはすべての項目をまとめて保存することができます。

●※印の項目は、簡単な操作でまとめて保存できます。（おすすめ項目）

電話帳※

受信メール※

カレンダー※

送信済みメール※

ブックマーク※

下書きメール※

メモ帳※

コンテンツ・キー

メールグループ※

ユーザー辞書

●その他写真など各種データも一括保存ができます。

### 一括保存時のご注意

- 電池残量が少ないときは、利用できません。
- メモ리카ードの保存容量が足りないときは、一括保存が中止されることがあります。
- データの内容によっては、一括保存できないことがあります。また、一部の設定が反映されなかったり、正しく保存／読み込みできないことがあります。詳しくは、章末の「こんなときは」を参照してください。

### 全項目保存時のご注意

- 「保存（全項目）」は、空のメモ리카ードで行ってください。また、「保存（全項目）」を行ったメモ리카ードにデータを追加しないでください。読み込めなくなることがあります。

### コンテンツ・キーについて

- メモ리카ード内のコンテンツ・キー（保存ファイル）は、一括保存のたびに上書きされます。前回のコンテンツ・キーを残したいときは、あらかじめメモ리카ードから前回一括保存したコンテンツ・キーのファイルを読み込んだあと、操作を行ってください。





## 保存・読み込みを行う

### メモ리카ードに一括保存する

選択した項目を一括保存する操作を例に説明します。

- ① **OK** → 「便利な機能」 → **OK**  
→ 「データのやりとりをする」  
→ **OK** → 「メモ리카ードを使う」 → **OK**

- ② 「メモ리카ードへの保存と読み込み」 → **OK**

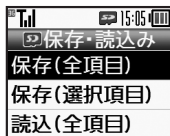

保存・読み込み画面

- ③ 「保存 (選択項目)」 → **OK**  
→ 操作暗証番号入力 → **OK**
- ④ 「はい」 → **OK**
- ⑤ 項目選択 → **OK** (□/✓)  
→ 項目指定完了

- 「電話帳」を選ぶと、確認画面が表示されます。「はい」または「いいえ」を選び**OK**を押します。

- ⑥ **Y** → 「はい」 → **OK**

- 一括保存を中止するときは、**Y**を押します。

- ⑦ 一括保存終了 → **OK** → **OK**

項目をまとめて指定するとき

⑤で**辞書** → 項目選択 → **OK** → ⑥以降

項目をすべて指定/解除するとき

⑤で**辞書** → 「全選択」 / 「全解除」  
→ **OK**

### メモ리카ードから読み込む

選択した項目を読み込む (復元する) 操作を例に説明します。

- メモ리카ードからデータを読み込むと、本機内の同じ項目のデータは消去されますので、ご注意ください。(コンテンツ・キーは消去されず、追加されます。)

- ① 保存・読み込み画面で  
「読み込み (選択項目)」 → **OK**

- ② 「はい」 → **OK**

- ③ 項目選択 → **OK** (□/✓)  
→ 項目指定完了

- ④ **Y**

- ファイルを選ぶ必要がない項目のときは、このあと⑦へ進みます。

- ⑤ ファイル選択 → **OK**

- このあと各項目のファイル選択が完了するまで⑤をくり返します。

- ⑥ **Y**

- ⑦ 「はい」 → **OK**

- 読み込みを中止するときは、**Y**を押します。

- ⑧ 読み込み終了 → **OK** → **OK**

項目をまとめて指定するとき

⑤で**辞書** → 項目選択 → **OK** → ④以降

項目をすべて指定/解除するとき

⑤で**辞書** → 「全選択」 / 「全解除」  
→ **OK**

復元方法を変更するとき

⑤のあと項目選択 → **辞書** → 「追加読み込みに変更」 / 「上書き読み込みに変更」  
→ **OK** → ④以降





データ確認	
Flash®の画質を変更したい	<p>[OK] → 「写真や音楽」 → [OK] → 「写真・ビデオ・音楽などの確認」 → [OK] → 「Flash®」 → [OK] → ファイル選択 → [OK] → [詳細] → 「画質設定」 → [OK] → 画質選択 → [OK]</p>
画像表示時にソフトキーを表示しない	<p>[OK] → 「写真や音楽」 → [OK] → 「写真・ビデオ・音楽などの確認」 → [OK] → 「写真を見る」 → [OK] → ファイル選択 → [OK] → [詳細] → 「ガイド表示切替」 → [OK] → 「Off」 → [OK]</p>
ファイル/フォルダ管理	
フォルダ名を変更したい	<p>[OK] → 「写真や音楽」 → [OK] → 「写真・ビデオ・音楽などの確認」 → [OK] → フォルダ選択 → [OK] → フォルダ選択 → [詳細] → 「フォルダ名変更」 → [OK] → フォルダ名入力 → [OK]</p> <p>•同じ階層に、同じフォルダ名は使えません。</p>
ファイルの詳細情報を確認したい	<p>[OK] → 「写真や音楽」 → [OK] → 「写真・ビデオ・音楽などの確認」 → [OK] → フォルダ選択 → [OK] → ファイル選択 → [詳細] → 「詳細情報」 → [OK]</p>
ファイル名を変更したい	<p>[OK] → 「写真や音楽」 → [OK] → 「写真・ビデオ・音楽などの確認」 → [OK] → フォルダ選択 → [OK] → ファイル選択 → [詳細] → 「ファイル名変更」 → [OK] → ファイル名入力 → [OK]</p>
ファイルを並べ替えたい	<p>[OK] → 「写真や音楽」 → [OK] → 「写真・ビデオ・音楽などの確認」 → [OK] → フォルダ選択 → [OK] → [詳細] → 「並べ替え」 → [OK] → 並べ替え方法選択 → [OK]</p>

ファイルや新規作成したフォルダを削除したい	<p>[共通操作] [OK] → 「写真や音楽」 → [OK] → 「写真・ビデオ・音楽などの確認」 → [OK] → フォルダ選択 → [OK] → 下記の操作</p> <p><b>ファイルを1件削除する</b>            ファイル選択 → [詳細] → 「削除」 → [OK] → 「はい」 → [OK]</p> <p><b>フォルダ内のファイルをすべて削除する</b>            フォルダ選択 → [詳細] → 「削除」 → [OK] → 「はい」 → [OK]</p> <p>•フォルダも削除されます。</p>
SVGファイル进行操作したい	<p>[共通操作] [OK] → 「写真や音楽」 → [OK] → 「写真・ビデオ・音楽などの確認」 → [OK] → 「その他ファイル」 → [OK] → ファイル選択 → [OK] → 下記の操作</p> <p><b>上下左右に移動する</b>            (便利) / (変換) / (電話) / (メニュー)</p> <p><b>画面を移動する</b>            (2画) (上) / (8画) (下) / (4画) (左) / (6画) (右)</p> <p><b>縮小/拡大する</b>            (1画) (縮小) / (3画) (拡大)</p> <p><b>回転させる</b>            (7画) (左回転) / (9画) (右回転)</p> <p><b>キーアクションモードにする</b>            (0画)</p> <p><b>デフォルト表示にする</b>            (5画)</p>

## 保存・読み込み

### ■保存・読み込み方法

すべての項目を保存したい	<p>OK → 「便利な機能」 → OK → 「データのやりとりをする」 → OK → 「メモリカードを使う」 → OK → 「メモリカードへの保存と読み込み」 → OK → 「保存 (全項目)」 → OK → 操作暗証番号入力 → OK → 「はい」 → OK → 「はい」 → OK → 一括保存終了 → OK → OK</p>
保存するデータを暗号化したい	<p>OK → 「便利な機能」 → OK → 「データのやりとりをする」 → OK → 「メモリカードを使う」 → OK → 「メモリカードへの保存と読み込み」 → OK → 「設定・管理」 → OK → 「保存暗号化設定」 → OK → 項目選択 → OK → 「On」 → OK</p> <p>●電話帳、カレンダー、メールのデータに設定できます。</p>
すべての項目を読み込みたい	<p>OK → 「便利な機能」 → OK → 「データのやりとりをする」 → OK → 「メモリカードを使う」 → OK → 「メモリカードへの保存と読み込み」 → OK → 「読み込み (全項目)」 → OK → 「はい」 → OK → 「はい」 → OK → 読み込み終了 → OK → OK</p>

### ■保存ファイルの削除

保存ファイルを削除したい	<p>OK → 「便利な機能」 → OK → 「データのやりとりをする」 → OK → 「メモリカードを使う」 → OK → 「メモリカードへの保存と読み込み」 → OK → 「設定・管理」 → OK → 「保存ファイル整理」 → OK → 項目選択 → OK → ファイル選択 → OK ( <input type="checkbox"/> / <input checked="" type="checkbox"/> ) → 指定完了 → Y → 「はい」 → OK</p>
--------------	--



## ファイル／フォルダ管理

### ？ ファイルがコピーできない

- コピー／転送不可ファイルではありませんか。(複数のファイルコピー時にコピー／転送不可ファイルが含まれていると、それら以外がコピーされます。)

### ？ コピー／移動したファイルがパソコンなどで利用できない

- データの内容によっては、他のソフトバンク携帯電話やパソコンなどで利用できないことがあります。

### ？ ファイルの並べ替えが正しくできない

- フォルダ内のファイルやフォルダの数をご確認ください。フォルダ内にファイルやフォルダが961件以上存在するときは、保存された順番で先頭から240件単位で並べ替えます。ただし、削除されたときなどは保存された順番が入れ替わることがあります。

### ？ ファイル名／フォルダ名に入力できない記号がある

- 半角の「¥」／「/」／「:」／「;」／「,」／「<」／「>」／「|」／「?」／「\*」／「"」は、使用できません。

## 保存・読み込み

### ？ 一括保存できない

- 本体／メモリカードの空き容量をご確認ください。空き容量が少ないときは、一括保存がうまく行えないことがあります。

### ？ 途中までしか読み込めない

- 最大登録件数を超過していませんか。本機に登録できる件数までしか読み込めません。

### ？ 他のソフトバンク携帯電話やパソコンで利用できない

- データの内容によっては、他のソフトバンク携帯電話やパソコンで利用できないことがあります。

### ？ 保存ファイルの内容が確認できない

- 保存ファイルによっては、本機に読み込むまで内容を確認できないものがあります。

### ？ 電話帳の設定が反映されない

- フォトに設定している画像によっては、設定が反映されないことがあります。別途画像を設定し直してください。

### ？ メールが正しく登録されない

- メール振り分け設定の条件が反映されないことがあります。
- 続きのあるメールは通常のメールとして読み込まれます。読み込み後、続き受信などの操作はできません。



## ■本機の一括保存ファイルを他のソフトバンク携帯電話で読み込むとき

### ? メールが正しく登録されない

- 迷惑メールフォルダ内のメールは設定にかかわらず、迷惑メールフォルダに登録されます。(迷惑メール振り分け設定ができない機種の場合は、受信フォルダに登録されます。)
- 下書きを読み込むとき、宛先が複数あるSMSが登録できなかったり、2件目以降のアドレスが欠落することがあります。

## ■他のソフトバンク携帯電話の一括保存ファイルを本機で読み込むとき

### ? メールが正しく登録されない

- 本機で扱えないサイズのメールは読み込めません。



# MEMO

<b>赤外線通信</b> .....	<b>14-2</b>
赤外線通信について.....	14-2
赤外線通信を利用する.....	14-3
電話番号などを簡単に送受信する...	14-5

<b>パソコン接続</b> .....	<b>14-6</b>
パソコンと接続して利用する.....	14-6
<b>こんなときは</b> .....	<b>14-7</b>

# 14

## 外部機器接続



## 赤外線通信について

赤外線通信を利用すれば、赤外線通信対応機器との間で、データを無線でやりとりすることができます。

### 送受信できるデータ

電話帳

受信メール

カレンダー

送信済みメール

ブックマーク

下書きメール

メモ帳

- その他保存されている写真や音楽なども送受信できます。
- コピー/転送不可ファイルは送受信できません。
- データの内容によっては、送受信できないことがあります。また、一部の設定が反映されなかったり、正しく登録できないことがあります。詳しくは、章末の「こんなときは」を参照してください。

### 赤外線通信をご利用になる前に

#### 赤外線通信利用時のご注意

受信側、送信側の機器を近づけ、双方の赤外線ポートがまっすぐに向き合うようにします。

- ソフトウェア更新中は接続要求を受け付けられません。

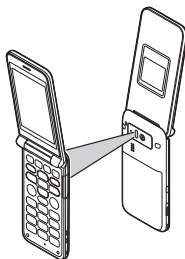

- 間に物を置かないでください。
- 送受信が終わるまでは、赤外線ポートを向き合わせたまま動かさないでください。
- 赤外線通信を行うときは、赤外線ポートに目を向けしないでください。目に影響を与えることがあります。

- 本機の赤外線通信は、IrMCバージョン1.1に準拠しています。ただし、相手機器がIrMCバージョン1.1に準拠していても、機能によっては、正しく送受信できないことがあります。

### データの送受信方法

1件データ送受信	データを1件ずつ送受信します。
一括データ送受信	機能ごとのデータを一括で送受信します。

- データの種類によっては、利用できない方法もあります。
- メモ리카ード内のデータは、1件データ送受信だけ行えます。

### 認証コードについて

- 一括データ送受信時に、正しい通信相手かどうかをお互いに確認するための暗証番号です。送信側/受信側で同じ数字(4ケタ)を入力します。(特に決まった数字はなく、その通信限りのものです。)





## 赤外線通信を利用する

### データを受信する

1 **OK** ➔ 「便利な機能」 ➔ **OK**  
➔ 「データのやりとりをする」  
➔ **OK**

2 「赤外線で通信する」 ➔ **OK**

3 「赤外線On/Off」 ➔ **OK**  
➔ 「On (3分)」 ➔ **OK**



- データ受信の待機状態になります。
- このあと3分以内に送信側からデータを送信してください。
- 待受画面以外では、接続要求を受け付けられません。

4 送信側から接続要求

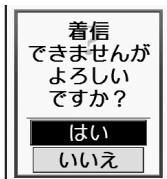

接続要求画面

### 5 受信方法ごとの操作

- 受信を中止するときは、**37**を押します。

#### 受信方法ごとの操作

##### ■ 1件データ受信

「はい」 ➔ **OK** ➔ 「はい」 ➔ **OK**

- 保存先選択画面が表示されたときは、保存先を選び**OK**を押します。

##### ■ 一括データ受信 (追加登録)

「はい」 ➔ **OK** ➔ 認証コード入力  
➔ **OK** ➔ 「追加登録」 ➔ **OK**

##### ■ 一括データ受信 (すべて削除して登録)

「はい」 ➔ **OK** ➔ 認証コード入力  
➔ **OK** ➔ 「全削除して登録」 ➔ **OK**  
➔ 「はい」 ➔ **OK**





- 電話帳のときは、自分の電話番号として登録している情報 (電話番号以外) も上書きされます。







## データを送信する

## 1 1件ずつ送信する











電話帳を例に説明します。

- 1  → 「電話帳を見る」 → 
- 2 電話帳選択 → 
- 3 「赤外線で送る」 → 
- 4 「はい」 →  → 送信開始

●送信完了後、電話帳検索画面に戻ります。

電話帳以外のデータを送信するとき  
各機能のデータ一覧画面でデータ選択 →  → 「赤外線で送る」 →   
→ 「はい」 →  → 送信開始  
■データによっては、のあとに「送信」を選んでを押す必要があります。

## 一括で送信する

- 1  → 「便利な機能」 →   
→ 「データのやりとりをする」  
→  → 「赤外線で通信する」  
→ 
- 2 「一括データ送信」 → 
- 3 「はい」 →   
→ 操作暗証番号入力 → 
- 4 送信項目選択 →  ( / )  
→ 送信項目指定完了 → 
- 5 認証コード入力 →   
→ 送信開始 → 

## 電話帳を一括送信するとき

●5で送信開始前に、画像データ転送の確認画面が表示されます。このときは、「はい」または「いいえ」を選び、を押します。



## 電話番号などを簡単に送受信する

赤外線通信を利用して、名前や電話番号、メールアドレスなどを簡単にやりとりできます。

- あらかじめ「赤外線通信利用時のご注意」(P.14-2)をお読みになったうえで、ご利用ください。

### 電話番号などを受信する

- 1 **便利** ➡ 「番号を交換する」  
➡ **OK**

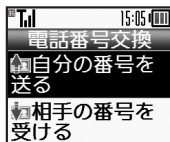

電話番号交換画面

- 2 「相手の番号を受ける」 ➡ **OK**

- 3 送信側からデータ受信

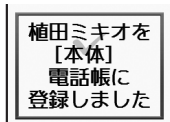

- 受信データは、電話帳に登録されます。

### 電話番号などを送信する

- 1 電話番号交換画面で  
「自分の番号を送る」 ➡ **OK**  
➡ **送信開始**

送信項目を変更するとき

【電話番号交換画面】「相手に送る内容を選択する」 ➡ **OK** ➡ 送信項目選択 ➡ **OK** (□ / ✓) ➡ 送信項目指定完了 ➡ **Y?**

自分の電話番号などを確認するとき

【電話番号交換画面】「自分の電話番号とアドレスを確認」 ➡ **OK**



## パソコンと接続して利用する

### 本機内のメモ리카ードを操作する

本機とパソコンをUSBケーブルで接続して、本機に取り付けられたメモ리카ード内のデータを操作します。

- USBケーブルはオプション品です。

### ① USBケーブルで本機をパソコンと接続

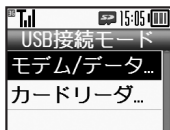

### ② 「カードリーダーモード」 ➡ [OK]

- パソコンからメモ리카ード内のデータが操作できるようになります。

### ③ [Y] ➡ 「はい」 ➡ [OK]

#### ➡接続終了

- このあと、USBケーブルを抜きます。

### ①の画面が表示されないとき

- 次の操作を行います。

[OK] ➡ 「便利な機能」 ➡ [OK] ➡ 「データのやりとりをする」 ➡ [OK] ➡ 「USBケーブルでパソコンと接続する」 ➡ [OK] ➡ 「パソコンからメモ리카ードを操作する」 ➡ [OK] ➡ メモ리카ード内のデータを操作 ➡ ③

- パソコンでの操作が必要なこともあります。パソコンの指示に従って操作してください。

### ユーティリティソフトウェアを利用する

パソコンと接続して利用するとき便利なユーティリティソフトウェアを、下記URLからダウンロードできます。(USBドライバ含む)

#### ●ユーティリティソフトウェア

<http://k-tai.sharp.co.jp/download/tools/utility/>

### モバイルデータ通信の пакет通信料についてのご注意

- 本機とパソコン、PDAをUSBケーブルで接続して、インターネットを利用するときは、短時間で大量の пакет通信が行われることが多く、通信料が高額になる可能性があります。



## 赤外線通信

### 途中までしか受信できない

- 最大登録件数を超過している可能性があります。本機で登録できる件数までしか受信できません。

### 「On (3分)」にしているのに接続要求を受けられない

- 待受画面が表示されていますか。待受画面以外では受信できません。
- キー操作ロック中は受信できません。
- ソフトウェア更新中は受信できません。

### 電話帳の設定が反映されない

- 1件データ送受信時、次の設定は反映されません。受信後、設定し直してください。
  - グループ/着信音/振動
- フォトに設定している画像によっては、設定が反映されないことがあります。別途画像を設定し直してください。

### カレンダーの設定が反映されない

- 1件データ送受信時、次の設定は反映されません。受信後、設定し直してください。
  - アラーム音/ビデオ

### ブックマークが正しく登録されない

- ブックマークのサイズが大きいとき、データ形式によっては正しく受信できないことがあります。

### 本機でメールが正しく登録されない

- 本機で扱えないサイズのメールは受信できません。
- 1件データ受信したメールは、「その他ファイル」に登録されます。
- 一括データ受信時、すべて削除して登録するとメール振り分け設定の内容は削除されます。

### 相手機でメールが正しく登録されない

- 続きのあるメールは通常のメールとして送信されます。受信後、続き受信などの操作はできません。
- 他の機種への一括データ送信時、迷惑メールフォルダ内のメールが通常の受信フォルダに登録されることがあります。
- 他の機種への一括データ送信時、下書きの宛先が複数あるSMSが登録できなかったり、2件目以降のアドレスが欠落することがあります。

### 赤外線通信がうまくいかない

- 赤外線ポートは汚れていませんか。汚れているときは、柔らかい布でふき取ってください。
- 次のような場所では、正しく通信できないことがあります。
  - 直射日光が当たる場所/蛍光灯の真下/赤外線装置の近く



# MEMO

<b>時計の設定</b> .....	<b>15-2</b>
日時／時計に関する設定.....	15-2
<b>表示／照明設定</b> .....	<b>15-3</b>
画面表示に関する設定.....	15-3
照明や表示時間に関する設定.....	15-3
ボタン照明に関する設定.....	15-3
背面表示に関する設定.....	15-3
待受画面に関する設定.....	15-3
<b>着信設定</b> .....	<b>15-4</b>
電話着信に関する設定.....	15-4
メール着信に関する設定.....	15-4
その他お知らせランプに 関する設定.....	15-4

<b>効果音設定</b> .....	<b>15-5</b>
効果音に関する設定.....	15-5
<b>通信設定</b> .....	<b>15-6</b>
ネットワークに関する設定.....	15-6
<b>初期化</b> .....	<b>15-7</b>
お買い上げ時の状態に戻す操作 ...	15-7
<b>こんなときは</b> .....	<b>15-8</b>

# 15

## 共通設定



## 設定 時計に関する設定

### 日時／時計に関する設定

共通操作 → OK → 「設定」 → OK → 「時計の設定」 → OK

日時／時刻を設定する	「日付・時刻の設定」 → OK → 西暦入力（4ケタ） → 月入力（2ケタ） → 日入力（2ケタ） → 時入力（2ケタ） → 分入力（2ケタ） → OK
今すぐ時刻を補正する	「日時の自動補正」 → OK → 「今すぐ補正する」 → OK → 「はい」 → OK → 「はい」 → OK
時刻を自動補正しない	「日時の自動補正」 → OK → 「自動補正の設定」 → OK → 「Off」 → OK
海外で電源を入れたとき自動で現地時刻を表示しない	「自動世界時計」 → OK → 「設定しない」 → OK ●本機は、海外で電源を入れると、自動的に世界時計が設定され、待受画面に現地時間が表示されます。
世界時計を手動で設定する	「世界時計を手動で設定する」 → OK → OK → (電話) / (X-1) 地域選択 → OK
サマータイムを設定する	「サマータイムの設定」 → OK → 「On」 → OK
お使いの地域（時間帯）を変更する	「時差の時間帯を設定する」 → OK → (電話) / (X-1) 地域選択 → OK
お使いの地域を自分で作成する	「時差の時間帯を設定する」 → OK → (詳細) → 都市名入力 → OK → + / - 選択 → (X-1) → 時差入力（時2ケタ／分2ケタ） → OK
時刻表示を12時間制にする	「時刻の表示形式」 → OK → 「12時間」 → OK





## 設定 表示／照明に関する設定

### 画面表示に関する設定

共通操作 → OK → 「設定」 → OK

文字の大きさを変更する	「文字サイズの設定」 → OK → 変更する画面選択 → OK → サイズ選択 → OK
画面の配色などを変更する	「画面配色の変更」 → OK → 配色選択 → OK → OK → OK
変更した画面配色を解除する	「画面配色の変更」 → OK → 設定されている配色選択 → OK → 「はい」 → OK
画面上部の電池表示を変更する	「ミニ電池の表示」 → OK → 「時計／残量 (%)」 → OK <ul style="list-style-type: none"> <li>●電池残量表示は、あくまでも目安です。</li> <li>●電池パックの性能劣化軽減のため、充電を制御しており、充電が完了しても、電池残量表示は「100%」にならないことがあります。</li> </ul>

### 照明や表示時間に関する設定

共通操作 → OK → 「設定」 → OK → 「照明の時間と明るさの設定」 → OK

画面／ボタン照明の点灯時間を変更する	「照明の点灯時間」 → OK → 時間選択 → OK
画面の明るさを変更する	「照明の明るさ」 → OK → 明るさ選択 → OK

### ボタン照明に関する設定

共通操作 → OK → 「設定」 → OK

ボタン照明を点灯しない	「操作ボタンの照明」 → OK → 「点灯しない」 → OK
-------------	--------------------------------

### 背面表示に関する設定

共通操作 → OK → 「設定」 → OK → 「背面表示の設定」 → OK

時計の表示形式を変更する	「時計の表示」 → OK → 表示形式選択 → OK
着信時背面画面に相手の名前を表示しない	「着信時に相手の名前を表示する」 → OK → 「Off」 → OK
本機を持ち上げたときにライトを点灯しない	「持ち上げたときに点灯する」 → OK → 「Off」 → OK

### 待受画面に関する設定

共通操作 → OK → 「設定」 → OK → 「待受画面の設定」 → OK → 「待受画面の表示」 → OK

待受画面の時計／カレンダーを変更する	「時計／カレンダーの表示」 → OK → 表示形式選択 → OK
待受画面に楽ともボタンを表示しない	「楽ともボタンの表示」 → OK → 「表示しない」 → OK



## 設定 着信に関する設定

### 電話着信に関する設定

共通操作 → OK → 「設定」 → OK → 「電話着信時の設定」 → OK

受話音量を調節する	「受話音量の調節」 → OK → 音量調節 → OK
着信時の音量を変更する	「着信時の音量」 → OK → 音量調節 → OK
着信時にお知らせランプを点灯しない	「着信時のお知らせランプ」 → OK → 「音声電話着信」 / 「テレビ電話着信」 → OK → 「Off」 → OK
イヤホン接続時に着信音をスピーカーから鳴らさない	「着信音の出力先」 → OK → 「イヤホンのみ」 → OK

### メール着信に関する設定

共通操作 → OK → 「設定」 → OK → 「メール着信時の設定」 → OK

着信時の音量を変更する	「着信時の音量」 → OK → 音量調節 → OK
着信時にお知らせランプを点灯しない	「着信時のお知らせランプ」 → OK → 「Off」 → OK

### その他お知らせランプに関する設定

共通操作 → OK → 「設定」 → OK → 「その他お知らせランプの設定」 → OK

不在着信などがあるときお知らせランプを点灯しない	「不在着信のお知らせランプ」 → OK → 「Off」 → OK
未確認メールがあるときお知らせランプを点灯しない	「メール着信のお知らせランプ」 → OK → 「Off」 → OK



## 設定 効果音に関する設定

### 効果音に関する設定

共通操作 → OK → 「設定」 → OK → 「効果音の設定」 → OK

ボタン確認音を消す	「ボタンを押したときの音」 → OK → 「Off」 → OK
充電完了音を鳴らす	「充電が完了したときの音」 → OK → 「On」 → OK
本機の開閉時に音を鳴らす	「本体を開閉するときの音」 → OK → 「On」 → OK
電源On/Off時の音を消す	「電源を入れる/切るときの音」 → OK → 「Off」 → OK



## 設定 通信に関する設定

ネットワークに関する設定 共通操作 → OK → 「設定」 → OK → 「ネットワークの設定」 → OK

ネットワークを手動で選ぶ	「ネットワークの選択」 → OK → 「手動で選ぶ」 → OK → ネットワーク選択 → OK
優先的に接続するネットワークを追加する	「ネットワークの選択」 → OK → 「優先するネットワークを選ぶ」 → OK → 挿入場所選択 → OK → 「挿入」 → OK → ネットワーク選択 → OK
優先的に接続するネットワークを末尾に追加する	「ネットワークの選択」 → OK → 「優先するネットワークを選ぶ」 → OK → OK → 「末尾に追加」 → OK → ネットワーク選択 → OK
優先的に接続するネットワークを削除する	「ネットワークの選択」 → OK → 「優先するネットワークを選ぶ」 → OK → ネットワーク選択 → OK → 「削除」 → OK
ネットワークを追加する	「ネットワークの選択」 → OK → 「ネットワークの追加・変更・削除」 → OK → 「追加」 → OK → 国コード入力 → OK → ネットワークコード入力 → OK → 名前入力 → OK → 「ネットワークタイプ選択」 → OK → ネットワークタイプ選択 → OK <ul style="list-style-type: none"> <li>•すでにネットワークが追加されているときは、「ネットワークの追加・変更・削除」を選びOKを押すと、ネットワークリストが表示されます。さらにネットワークを追加するときは、再度OKを押してから操作してください。</li> </ul>
ネットワークの内容を変更する	「ネットワークの選択」 → OK → 「ネットワークの追加・変更・削除」 → OK → ネットワーク選択 → OK → 「変更」 → OK → 追加と同様の操作で変更 → OK
ネットワークを削除する	「ネットワークの選択」 → OK → 「ネットワークの追加・変更・削除」 → OK → ネットワーク選択 → OK → 「削除」 → OK
3G/GSMのモードを手動で切り替える	「3G/GSMの選択」 → OK → 「手動」 → OK → モード選択 → OK
ネットワークを再検索して接続する	「電波が強い基地局に再接続する」 → OK
ネットワーク自動調整を行う	「ネットワークを自動で調整する」 → OK → 「はい」 → OK → OK
ネットワークの状態を確認する	「ネットワークの状態」 → OK





## 設定をお買い上げ時の状態に戻す操作

お買い上げ時の状態に戻す操作 共通操作 → OK → 「設定」 → OK → 「初期化」 → OK

設定内容や登録内容をお買い上げ時の状態に戻す	<p>「本体の設定を初期化する」 → OK → 管理者用暗証番号入力 → OK → 「はい」 → OK → 「はい」 → OK</p> <ul style="list-style-type: none"> <li>●内容によっては、お買い上げ時の状態に戻らないことがあります。</li> </ul>
電話帳や各種データなどの内容を消去しお買い上げ時の状態に戻す	<p>「すべてを購入時の状態に戻す」 → OK → 管理者用暗証番号入力 → OK → 「はい」 → OK → 「はい」 → OK</p> <ul style="list-style-type: none"> <li>●一度リセットされたデータは元に戻せません。入手したS!アプリもすべて削除されます。</li> <li>●操作用暗証番号や管理者用暗証番号もお買い上げ時の状態（未登録）に戻ります。</li> </ul>

●管理者用暗証番号入力前に確認画面が表示されたときは、各機能を終了してから操作してください。



## 自動世界時計

### ? 自動世界時計が動作しない

- 「時差の時間帯を設定する」が「東京」以外のときは、動作しません。
- 「サマータイムの設定」が「On」のときは、動作しません。
- ネットワークから時刻情報が得られないときは、現地の時刻を表示できないことがあります。

### ? 現地時刻が表示されなくなった

- 次のときは、現地時刻が表示されなくなります。
  - 「自動世界時計」を「設定しない」にしたとき
  - 「世界時計を手動で設定する」で世界時計を変更したとき
  - 「時計／カレンダーの表示」で「世界時計」以外に設定したとき



<b>USIMカード</b> .....	<b>16-2</b>
USIMカードについて .....	16-2
USIMカードを取り付ける/ 取り外す .....	16-3
<b>電池パック</b> .....	<b>16-5</b>
電池パックを取り付ける/ 取り外す .....	16-5
<b>ソフトウェア更新</b> .....	<b>16-7</b>
ソフトウェアを更新する.....	16-7
<b>お手入れ</b> .....	<b>16-8</b>
本機のお手入れ.....	16-8
<b>故障かな?と思ったら</b> .....	<b>16-9</b>
故障かな?と思ったら .....	16-9
<b>文字入力用ボタン</b> .....	<b>16-11</b>
文字入力用ボタン一覧 .....	16-11

<b>区点コード</b> .....	<b>16-13</b>
区点コード一覧 .....	16-13
<b>仕様</b> .....	<b>16-19</b>
おもな仕様/機能別仕様 .....	16-19
メモリカードの構造と 各データの保存場所 .....	16-23
<b>メニュー一覧</b> .....	<b>16-24</b>
メニュー一覧.....	16-24
<b>索引</b> .....	<b>16-28</b>
索引.....	16-28
<b>保証書/アフターサービス</b> .....	<b>16-35</b>
保証書とアフターサービス.....	16-35
<b>お問い合わせ先</b> .....	<b>16-36</b>
お問い合わせ先一覧 .....	16-36

# 16

## 資料/付録



## USIMカードについて

USIMカードは、お客様の電話番号情報が入ったICカードです。USIMカード対応のソフトバンク携帯電話に取り付けて使用します。

- USIMカードには電話帳が保存でき、保存したデータは他のソフトバンク携帯電話でも利用できます。USIMカードによっては、登録できない項目があったり、文字数などが制限されることがあります。

### USIMカード取り扱いのご注意

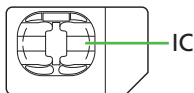

- 他社製品のICカードリーダーなどにUSIMカードを取り付けて故障したときは、お客様ご自身の責任となります。当社では一切責任を負いかねますのでご了承ください。
- IC部分に汚れなどが付着すると正しく動作しないことがあります。乾いた柔らかい布などできれいにふいてください。
- USIMカードにラベルなどを貼らないでください。故障の原因となります。
- USIMカードについて詳しくは、USIMカードに付属の説明書を参照してください。

### USIMカードについてのその他ご注意

- USIMカードの所有権は当社に帰属します。
- 紛失・破損などによるUSIMカードの再発行は有償となります。
- 解約・休止などの際は、USIMカードを当社にご返却ください。
- お客様からご返却いただいたUSIMカードは、環境保存のためリサイクルされています。
- USIMカードの仕様、性能は予告なしに変更する可能性があります。ご了承ください。
- お客様ご自身でUSIMカードに登録された情報は、別途メモなどに控えて保管することをおすすめします。万一、登録された情報内容が消失した場合でも、当社では一切責任を負いかねますのでご了承ください。
- ソフトバンク携帯電話（USIMカード装着済み）やUSIMカードを盗難・紛失された場合は、必ず緊急利用停止の手続きを行ってください。緊急利用停止の手続きについては、お問い合わせ先（☎P.16-36）までご連絡ください。

### USIMカードの暗証番号について

USIMカードには、第三者による本機の無断使用を防ぐための暗証番号（PINコード）があります。

- USIMカードお買い上げ時は、「9999」に設定されています。

#### PINコードの入力を間違えると

- 3回間違えると、PINロックが設定され、本機の使用が制限されます。

#### PINロックを解除するとき

- お問い合わせ先（☎P.16-36）で、「PINロック解除コード（PUKコード）」を確認のうえ、次の操作を行ってください。

**PINロック解除コード入力**▶**[OK]**▶  
**新しいPINコード入力**▶**[OK]**▶**再度新しいPINコード入力**▶**[OK]**

- PINロック解除コードは、お忘れにならないようメモに控えるなどしてください。

#### PINロック解除コードの入力を間違えると

- 10回間違えると、USIMカードがロックされ、本機が使用できなくなります。このときは、「ソフトバンクショップ」にてUSIMカードの再発行（有償）が必要になりますので、ご注意ください。





## USIMカードを取り付ける／取り外す

### 取り付け／取り外し時のご注意

USIMカードは、メモ리카ード取り付け位置の下にあるUSIMトレイに取り付けます。

上下2段構造になっていますので、間違えないようご注意ください。

- 取り付け／取り外しのときは、必要以上に力を入れないでください。
- USIMトレイには、USIMカード以外のものは取り付けしないでください。

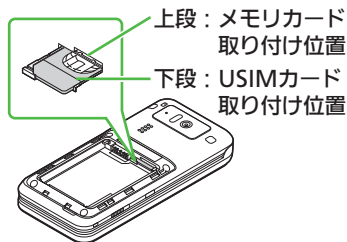

### USIMカードを取り付ける

USIMカードを取り付けていないと、本機は利用できません。

- 1 電池カバー／電池パックを取り外す (P.16-6)
- 2 突起部に指をかけてUSIMトレイを引き出す

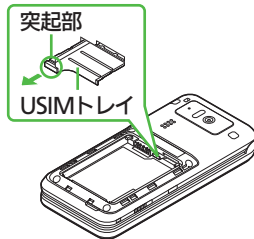

- 3 金色のIC部分を上にして、USIMカードをUSIMトレイにセットする



- 4 USIMトレイを奥までゆっくと押し込む



- 5 電池パック／電池カバーを取り付ける (P.16-6)



**USIMカードを取り外す**

取り外したUSIMカードは、紛失しないようご注意ください。

- 1 電池カバー／電池パックを取り外す (参照P.16-6)
- 2 USIMトレイを引き出す

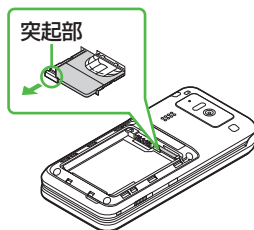

- 3 USIMカードを少し持ち上げながらスライドして取り外す

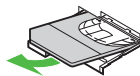

- 4 USIMトレイを奥までゆっくと押し込む
- 5 電池パック／電池カバーを取り付ける (参照P.16-6)

**解約／機種変更／修理などでUSIMカードを取り外したとき**

●本機やメモ리카ードに保存したデータが利用できなくなることがあります。また、別のUSIMカードを取り付けるとS!アプリが利用できなくなることがあります。



## 電池パックを取り付ける／取り外す

### 電池パックについて

- 電池パックを使い切った状態で、保管・放置しないでください。お客様が登録・設定した内容が消失または変化したり、電池パックが使用できなくなることがあります。長期間保管・放置するときには、半年に1回程度補充電を行ってください。
- 電池パックの使用条件によって、寿命が近づくにつれて電池パックが膨れることがあります。安全上問題はありません。
- 電池パックは消耗品です。十分に充電しても使用できる時間が極端に短くなったら、交換時期です。新しい電池パックをお買い求めください。
- 電池パックや本機の充電端子が汚れたら、乾いたきれいな綿棒などで清掃してください。そのままにしておくと、充電ができなくなるなど接触不良の原因となります。
- 電池パックは防水／防じん対応していません。

### リチウムイオン電池について

- 本機は、リチウムイオン電池を使用しています。リチウムイオン電池はリサイクル可能な貴重な資源です。



- リサイクルは、お近くのモバイル・リサイクル・ネットワークのマークのあるお店で行っています。
- リサイクルのときは、ショートさせたり、分解しないでください。火災・感電の原因となります。

### 電池カバーについて

- 電池カバーが正しく装着されていないと、防水／防じん性能が保証できませんのでご注意ください。接触面に細かいゴミなどが挟まると、水や粉じんが侵入する原因となります。

### 電池カバーが破損したとき

- 電池カバーを交換してください。破損箇所から内部に水が入り、感電や電池パックの腐食など、故障の原因となります。



## 電池パックを取り付ける

## ① 電池カバーを取り外す

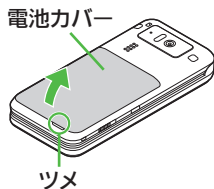

- ツメに指をかけて電池カバーを少し浮かせませす。本体とのすきまに指をかけて、下から起こすようにして外してください。

## ② 電池パックを取り付ける

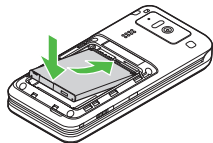

- 印刷面を上にして、電池パックの先を合わせてください。

## ③ 電池カバーを取り付ける

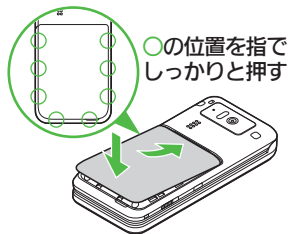

- 電池カバーの先を本体の溝に合わせて、図の位置を指で押します。浮いている箇所がないように電池カバーをしっかりを押さえてください。

## ④ 電池カバーが完全に取り付けられているかを確認する

- 接触面に細かいゴミなどが挟まると、水や粉じんが侵入する原因となります。

## 電池パックを取り外す

- 電池パックを取り外すときは、必ず本機の電源を切った状態で行ってください。

## ① 電池カバーを取り外す

## ② 電池パックを取り外す

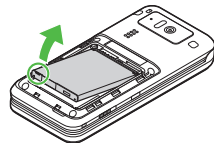

- 図のように電池パックを持ち上げます。



## ソフトウェアを更新する

ネットワークを利用してソフトウェア更新が必要かどうかを確認し、必要なときには更新ができます。

### ソフトウェア更新についてのご注意

- 更新が完了するまで、本機は使用できません。ソフトウェア更新には30分程度かかることがあります。
- 更新に失敗すると本機が使用できなくなることがあります。更新に失敗しないためにも、電波状態のよい所で、移動せずに操作してください。また、電池残量が十分ある状態で操作してください。
- 他の機能を操作しているときは、ソフトウェア更新は行えません。ソフトウェアを更新する前に（予約更新するときは予約時刻前に）すべての機能を終了させてください。
- 本機の状況（故障・破損・水濡れなど）によっては、保存されているデータが破棄されることがあります。必要なデータは、ソフトウェア更新前にバックアップしておくことをおすすめします。なお、データが消失した場合の損害につきましては、当社は責任を負いかねますので、あらかじめご了承ください。

### ソフトウェアを更新する

- 確認および更新には、パケット通信料はかかりません。
- 本機にUSBケーブルを接続しているときは、取り外してください。そのままソフトウェア更新を実行すると、正しく完了できないことがあります。

- 1 **OK** ➔ 「設定」 ➔ **OK**  
➔ 「ネットワークの設定」  
➔ **OK**
- 2 「ソフトウェアの更新」 ➔ **OK**
- 3 「ソフトウェア更新を実行する」  
➔ **OK**
- 4 **辞書**  
●以降は、画面の指示に従って操作してください。

### 更新結果を表示するとき

- ③で「ソフトウェア更新の結果を確認する」 ➔ **OK**

### 予約更新について

ソフトバンクから配信されるお知らせメールより、予約更新を利用できます。予約更新を利用すると、予約時刻にソフトウェア更新の確認画面が表示されます。

- このあと**OK**を押すか、そのまましておくとも自動的にソフトウェア更新が実行されます。

### ソフトウェア更新が完了すると

ソフトウェア書き換え完了画面が表示されたあと、自動的に再起動します。●再起動後、更新完了のメッセージとお知らせが表示されます。

### 更新結果を確認するとき

お知らせ表示中に「ソフトウェア更新結果」 ➔ **OK**

ソフトウェア更新後に再起動しなかったとき

- 電池パックをいったん取り外したあと再度取り付け、電源を入れ直してください。それでも起動しないときは、ご契約のソフトバンクの故障受付（☎P.16-36）にご相談ください。



## 本機のお手入れ

## 本機の洗いかた

本機に汚れ、ホコリ、砂、清涼飲料水などが付着したときは、汚れを軽く布で除去し、やや弱めの水流 [6リットル/分以下、常温 (5℃~35℃) の水道水] で蛇口やシャワーから約10cm 離して洗います。電池カバーを取り付けた状態で、端子キャップが開かないように押さえたまま、ブラシやスポンジなどは使用せず手で洗ってください。洗ったあとは、水抜きをしてから使用してください。

- 電池カバーや端子キャップが、きちんと閉まっていることを確認してから洗ってください。
- 洗濯機や超音波洗浄機などで洗わないでください。
- 乾燥のために電子レンジには絶対入れないでください。電池パックを漏液・発熱・破裂・発火させる原因となります。また、本機を発熱・発煙・発火させたり回路部品を破壊させる原因となります。
- 乾燥のためにドライヤーの温風をあてたり、高温環境に放置しないでください。本機の変形、変色、故障などの原因となります。

## 水抜きのしかた

水に濡れたあとは、必ず次の各部の水抜きを行ってください。

## ヒンジ部

## マイク(送話口)部

## スピーカー部

- 本機を振るときは、落とさないようにしっかりと握ってください。

- 1 本機の表面の水分を乾いた布などでふく
- 2 本機のヒンジ部をしっかりと持ち、20回程度振る

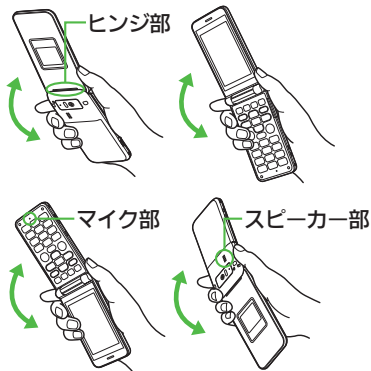

- 3 各部のすき間に入った水分を、乾いた布などに押し当ててふき取る

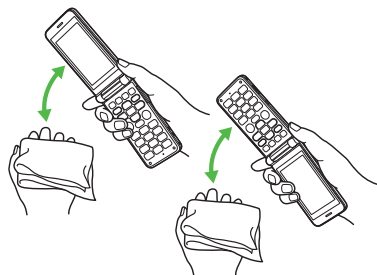

- 各部の穴に水がたまっていることがありますので、開口部に布を当て、軽くたたいて水を出してください。

- 4 乾いた布などを下に敷き、2~3時間程度常温で放置する

水滴が付着したまま使用すると

- 通話不良となったり、衣服やカバンなどを濡らしてしまうことがあります。
- 外部接続端子部がショートする恐れがあります。
- 寒冷地では凍結し、故障の原因となることがあります。



## 故障かな?と思ったら

## ■全般

症状	確認すること	処置
電源が入らない	「しばらくお待ちください」と表示されるまで、 <b>③</b> を押していますか。	「しばらくお待ちください」と表示されるまで、 <b>③</b> を押してください。
	電池切れになっていませんか。	電池パックを充電するか、充電されている予備の電池パックと交換してください。
	電池パックは取り付けられていますか。	正しく取り付けてください。 ( <b>④</b> P.16-6)
電源を入れたのに操作できない	「PIN認証の設定」を「On」にしていますか。	「On」にしているときは、PINコードを入力するまで本機を使用できません。画面の指示に従って入力してください。
「USIM未挿入です。電源Off後、USIMを挿入してください。」と表示される	USIMカードは正しく取り付けられていますか。	電源を切り、USIMカードが正しく取り付けられているか確認したあと、電源を入れ直してください。それでも症状が改善されないときは、USIMカードが破損している可能性があります。
	違ったUSIMカードを取り付けていませんか。	使用できないUSIMカードが取り付けられている可能性があります。正しいUSIMカードであることを確認してください。
	USIMカードのIC部分に指紋などの汚れが付いていませんか。	乾いたきれいな布で汚れを落とし、正しく取り付けてください。
「リフレッシュ」と表示され、待受画面に戻った	本機を落としたり、強い衝撃を与えたりしませんでしたか。	USIMカードが一時的に認識されなくなつたためです。故障ではありません。

症状	確認すること	処置
緊急ブザーが鳴らない	ブザースイッチが途中で止まっていますか。	緊急ブザーを鳴らすときは、ブザースイッチを「入」側の端まで完全にスライドしてください。
ボタン操作ができない	キー操作ロックが設定されていませんか。	キー操作ロックを解除してください。 ( <b>④</b> P.12-6)
充電していないのに、電池残量表示が点滅する	周囲温度5℃~35℃以外の場所で使っていますか。	周囲温度5℃~35℃の場所で使ってください。
本機やACアダプタが熱くなる	充電中ではありませんか。	手で触れることのできる温度であれば、異常ではありません。ただし、長時間に触れたままにしていると、低温やけどになる恐れがありますので、ご注意ください。
	本機を長時間利用していませんか。	本機で初期化(フォーマット)したメモリカードを使っていますか。
メモリカードのデータが表示されない	本機で初期化(フォーマット)したメモリカードを使っていますか。	他の機器で初期化したメモリカードは、利用できないことがあります。本機で初期化したメモリカードを使ってください。
日時の設定内容が保持されない	電池パックを外していませんか。	設定した日時は、電池パックを交換するときも保持されますが、約1時間程度電池パックを外しているか空の状態で放置されていると、設定がリセットされることがあります。このときは再度設定してください。



## 故障かな？と思ったら

症状	確認すること	処置
背面画面のライトが点灯しない	歩行中または振動の多い場所で操作していませんか。	持ち上げたときに点灯する設定にしている、歩行中および振動の多い場所では点灯しません。故障ではありません。
Ⓜを押してもマナーモードが設定できない	待受画面でⓂを押していますか。	待受画面以外で操作しても設定できません。待受画面でⓂを押してください。

### ■充電／電池

症状	確認すること	処置
充電できない	ACアダプタの接続コネクタが、卓上ホルダー／本機にしっかりと差し込まれていませんか。	もう一度、確実に差し込んでください。
	ACアダプタのプラグが、家庭用ACコンセントにしっかりと差し込まれていませんか。	もう一度、確実に差し込んでください。
	電池パックが本機に取り付けられていますか。	正しく取り付けてください。 ( <b>参考</b> P.16-6)
	本機、電池パックの充電端子やACアダプタの接続コネクタ、本機の外部接続端子が汚れていませんか。	端子部を乾いたきれいな綿棒などで清掃してから、充電し直してください。
	指定されたACアダプタなどを使っていますか。	指定品を使用してください。指定品以外のものを利用すると、充電できないだけでなく、電池パックを劣化させる原因となります。

症状	確認すること	処置
充電時間が短い	電池残量がある状態で充電していませんか。	電池残量がある状態で充電すると、充電時間が短くなる場合があります。
	お知らせランプが赤色で点滅していませんか。	電池パックが寿命または異常です。新しい電池パックと交換してください。
充電に時間がかかる	強い衝撃を与えるなどして、本機が卓上ホルダーから外れていませんか。	もう一度、確実に本機を卓上ホルダーに取り付けてください。
	テレビ電話で通話していませんか。	通話中は電池を多く消耗するため、充電されにくくなります。
電池パックの消耗が早い	USB充電を利用していませんか。	USB充電は、卓上ホルダーやACアダプタを利用したときよりも時間がかかります。また、接続環境によっては充電できないことがあります。
	ライトが点灯したり、音を出す機能や操作などを頻繁に利用したりしていませんか。	ポジションを頻繁に変更したり、テレビ／S!アプリ／カメラ、音楽や動画の再生、外部機器との通信などを頻繁に行ったりすると、電池パックの使用可能時間は短くなります。
	電波の弱い場所長時間いませんか。	電波の弱い状態で通話しているときや圏外にいるときは、電池を多く消耗します。
	画面やボタンの照明設定を明るくしたり、点灯時間を長く設定したりしていませんか。	照明を暗くしたり、点灯時間を短くしたりすると、電池パックの消耗を軽減できます。





## 文字入力用ボタン一覧

ボタン	漢字 (ひらがな) [全角]	カタカナ [全角/半角]	英数字 [全角/半角]	数字 [半角]	区点コード
①	あいうえお あいうえお	アイウエオ アイウエオ	@, / _ 1 □ [スペース]	1	1
②	かきくけこ	カキクケコ	ABCabc2	2	2
③	さしすせそ	サシスセソ	DEFdef3	3	3
④	たちつとっ	タチツテトツ	GHIghi4	4	4
⑤	なにぬねの	ナニヌネノ	JKLjkl5	5	5
⑥	はひふへほ	ハヒフヘホ	MNOmno6	6	6
⑦	まみむめも	マミムメモ	PQRSpqrs7	7	7
⑧	やゆよやゆよ	ヤユヨヤユヨ	TUVtuv8	8	8
⑨	らりるれろ	ラリルレロ	WXYZwxyz9	9	9
⑩	わをんー	ワワンー	0	0	0
ⓧ	..	.. - ※1	————	¥ + P [ポーズ] ? - ※2	————
	絵文字入力 (常に全角) / 記号入力 (全角/半角) ※3		大文字/小文字入力 モードの切替	絵文字入力 (全角) / 記号入力 (半角)	
	小文字/大文字変換 (変換できる文字で有効)			————	
ⓧ	、。♯ [改行] ? ! □ [スペース]		、。♯ [改行] ? ! □ [スペース]	#	————

※1 「-」は半角カタカナ入力モード選択時だけ入力できます。

※2 「¥」、「+」、「P [ポーズ]」、「?」、「-」は、電話番号入力時だけ入力できます (画面によっては入力できないことがあります)。

※3 画面によっては入力できないことがあります。



## 文字入力用ボタン

ボタン	漢字 (ひらがな) [全角]	カタカナ [全角/半角]	英数字 [全角/半角]	数字 [半角]	区点コード
	変換※4	カーソル上下移動 (文末でを押すと↓ [改行])			
	カーソル左右移動				
	1文字消去				
	変換中止	—————	変換中止※5	—————	入力済みコード消去
	カーソル以降消去 (カーソルが文字の上にあるとき) / カーソル前消去 (カーソルが文字の上がない [文末にある] とき)				
	で消去した文字の復元				
	再変換※6	—————	再変換※5※6	—————	
	確定/完了				
	辞書連携※7	—————	—————	—————	
	通常変換※7	—————	—————	—————	
	カナ英数字変換※7	—————	—————	—————	

※4 文字変換中以外は、カーソルが上下に移動します。

※5 半角英数字入力モード選択時だけ操作できます。

※6 最後に確定した内容を、再度変換できる状態になります。

※7 文字変換中だけ操作できます。





区点コ一ド

区点1~										区点4桁目										区点1~										区点4桁目										区点1~										区点4桁目																				
3桁目										3桁目										3桁目										3桁目										3桁目										3桁目																				
0	1	2	3	4	5	6	7	8	9	0	1	2	3	4	5	6	7	8	9	0	1	2	3	4	5	6	7	8	9	0	1	2	3	4	5	6	7	8	9	0	1	2	3	4	5	6	7	8	9	0	1	2	3	4	5	6	7	8	9											
198	叶	枇	樺	靴	兜	蒲	鎌			230	掘	窟	沓	靴	窪	熊	隈	桑			261										294	夙	宿	淑	祝	祝	祝	祝	祝	祝	294	夙	宿	淑	祝	祝	祝	祝	祝	祝	294	夙	宿	淑	祝	祝	祝	祝	祝	祝	294	夙	宿	淑	祝	祝	祝	祝	祝	祝
199	噓	鴨	朽	茅	菴	冠	寒	刊		231	栗	元	窟	沓	靴	窪	熊	隈	桑	262										295	述	俊	峻	祝	祝	祝	祝	祝	祝	295	述	俊	峻	祝	祝	祝	祝	祝	祝	295	述	俊	峻	祝	祝	祝	祝	祝	祝											
200		弼	刈	苧	乾	宛	冠	刊		232										263										296	旬	桶	峻	祝	祝	祝	祝	祝	祝	296	旬	桶	峻	祝	祝	祝	祝	祝	祝	296	旬	桶	峻	祝	祝	祝	祝	祝	祝											
201		勸	卷	瓦	乾	宛	冠	刊		233										264										297	旬	桶	峻	祝	祝	祝	祝	祝	祝	297	旬	桶	峻	祝	祝	祝	祝	祝	祝	297	旬	桶	峻	祝	祝	祝	祝	祝	祝											
202		幹	卷	瓦	乾	宛	冠	刊		234										265										298	旬	桶	峻	祝	祝	祝	祝	祝	祝	298	旬	桶	峻	祝	祝	祝	祝	祝	祝	298	旬	桶	峻	祝	祝	祝	祝	祝	祝											
203		款	卷	瓦	乾	宛	冠	刊		235										266										299	旬	桶	峻	祝	祝	祝	祝	祝	祝	299	旬	桶	峻	祝	祝	祝	祝	祝	祝	299	旬	桶	峻	祝	祝	祝	祝	祝	祝											
204		管	瓦	乾	宛	冠	冠	刊		236										267										300	旬	桶	峻	祝	祝	祝	祝	祝	祝	300	旬	桶	峻	祝	祝	祝	祝	祝	祝	300	旬	桶	峻	祝	祝	祝	祝	祝	祝											
205		實	瓦	乾	宛	冠	冠	刊		237										268										301	旬	桶	峻	祝	祝	祝	祝	祝	祝	301	旬	桶	峻	祝	祝	祝	祝	祝	祝	301	旬	桶	峻	祝	祝	祝	祝	祝	祝											
206		館	瓦	乾	宛	冠	冠	刊		238										269										302	旬	桶	峻	祝	祝	祝	祝	祝	祝	302	旬	桶	峻	祝	祝	祝	祝	祝	祝	302	旬	桶	峻	祝	祝	祝	祝	祝	祝											
207		鷹	瓦	乾	宛	冠	冠	刊		239										270										303	旬	桶	峻	祝	祝	祝	祝	祝	祝	303	旬	桶	峻	祝	祝	祝	祝	祝	祝	303	旬	桶	峻	祝	祝	祝	祝	祝	祝											
207										240										271										304	旬	桶	峻	祝	祝	祝	祝	祝	祝	304	旬	桶	峻	祝	祝	祝	祝	祝	祝	304	旬	桶	峻	祝	祝	祝	祝	祝	祝											
208										241										272										305	旬	桶	峻	祝	祝	祝	祝	祝	祝	305	旬	桶	峻	祝	祝	祝	祝	祝	祝	305	旬	桶	峻	祝	祝	祝	祝	祝	祝											
209										242										273										306	旬	桶	峻	祝	祝	祝	祝	祝	祝	306	旬	桶	峻	祝	祝	祝	祝	祝	祝	306	旬	桶	峻	祝	祝	祝	祝	祝	祝											
210										243										274										307	旬	桶	峻	祝	祝	祝	祝	祝	祝	307	旬	桶	峻	祝	祝	祝	祝	祝	祝	307	旬	桶	峻	祝	祝	祝	祝	祝	祝											
211										244										275										308	旬	桶	峻	祝	祝	祝	祝	祝	祝	308	旬	桶	峻	祝	祝	祝	祝	祝	祝	308	旬	桶	峻	祝	祝	祝	祝	祝	祝											
212										245										276										309	旬	桶	峻	祝	祝	祝	祝	祝	祝	309	旬	桶	峻	祝	祝	祝	祝	祝	祝	309	旬	桶	峻	祝	祝	祝	祝	祝	祝											
213										246										277										310	旬	桶	峻	祝	祝	祝	祝	祝	祝	310	旬	桶	峻	祝	祝	祝	祝	祝	祝	310	旬	桶	峻	祝	祝	祝	祝	祝	祝											
214										247										278										311	旬	桶	峻	祝	祝	祝	祝	祝	祝	311	旬	桶	峻	祝	祝	祝	祝	祝	祝	311	旬	桶	峻	祝	祝	祝	祝	祝	祝											
215										248										279										312	旬	桶	峻	祝	祝	祝	祝	祝	祝	312	旬	桶	峻	祝	祝	祝	祝	祝	祝	312	旬	桶	峻	祝	祝	祝	祝	祝	祝											
216										249										280										313	旬	桶	峻	祝	祝	祝	祝	祝	祝	313	旬	桶	峻	祝	祝	祝	祝	祝	祝	313	旬	桶	峻	祝	祝	祝	祝	祝	祝											
217										250										281										314	旬	桶	峻	祝	祝	祝	祝	祝	祝	314	旬	桶	峻	祝	祝	祝	祝	祝	祝	314	旬	桶	峻	祝	祝	祝	祝	祝	祝											
218										251										282										315	旬	桶	峻	祝	祝	祝	祝	祝	祝	315	旬	桶	峻	祝	祝	祝	祝	祝	祝	315	旬	桶	峻	祝	祝	祝	祝	祝	祝											
219										252										283										316	旬	桶	峻	祝	祝	祝	祝	祝	祝	316	旬	桶	峻	祝	祝	祝	祝	祝	祝	316	旬	桶	峻	祝	祝	祝	祝	祝	祝											
220										253										284										317	旬	桶	峻	祝	祝	祝	祝	祝	祝	317	旬	桶	峻	祝	祝	祝	祝	祝	祝	317	旬	桶	峻	祝	祝	祝	祝	祝	祝											
221										254										285										318	旬	桶	峻	祝	祝	祝	祝	祝	祝	318	旬	桶	峻	祝	祝	祝	祝	祝	祝	318	旬	桶	峻	祝	祝	祝	祝	祝	祝											
222										255										286										319	旬	桶	峻	祝	祝	祝	祝	祝	祝	319	旬	桶	峻	祝	祝	祝	祝	祝	祝	319	旬	桶	峻	祝	祝	祝	祝	祝	祝											
223										256										287										320	旬	桶	峻	祝	祝	祝	祝	祝	祝	320	旬	桶	峻	祝	祝	祝	祝	祝	祝	320	旬	桶	峻	祝	祝	祝	祝	祝	祝											
224										257										288										321	旬	桶	峻	祝	祝	祝	祝	祝	祝	321	旬	桶	峻	祝	祝	祝	祝	祝	祝	321	旬	桶	峻	祝	祝	祝	祝	祝	祝											
225										258										289										322	旬	桶	峻	祝	祝	祝	祝	祝	祝	322	旬	桶	峻	祝	祝	祝	祝	祝	祝	322	旬	桶	峻	祝	祝	祝	祝	祝	祝											
226										259										290										323	旬	桶	峻	祝	祝	祝	祝	祝	祝	323	旬	桶	峻	祝	祝	祝	祝	祝	祝	323	旬	桶	峻	祝	祝	祝	祝	祝	祝											
226										260										291										324	旬	桶	峻	祝	祝	祝	祝	祝	祝	324	旬	桶	峻	祝	祝	祝	祝	祝	祝	324	旬	桶	峻	祝	祝	祝	祝	祝	祝											
226										261										292										325	旬	桶	峻	祝	祝	祝	祝	祝	祝	325	旬	桶	峻	祝	祝	祝	祝	祝	祝	325	旬	桶	峻	祝	祝	祝	祝	祝	祝											
227																				293																																																		



区点1~ 3桁目	区点4桁目									区点1~ 3桁目	区点4桁目									区点1~ 3桁目	区点4桁目									区点1~ 3桁目	区点4桁目																		
0	1	2	3	4	5	6	7	8	9	0	1	2	3	4	5	6	7	8	9	0	1	2	3	4	5	6	7	8	9	0	1	2	3	4	5	6	7	8	9	0	1	2	3	4	5	6	7	8	9
326	接	撰	設	窃	節	說	雪	絶	舌	357	中	仲	忠	抽	柱	注	虫	夷		386										413	評	豹	廟	描	病	秒	苗	鉗	蒜										
327	蟬	仙	干	占	宣	專	尖	川	戰	358	註	耐	銑	節	樗	猪	芋	著		387	謎	灘	捺	鍋	槽	馴	曬	南	楠	414	蛭	鱈	品	彬	斌	浜	瀕	貧	頻										
328	扇	撰	榊	杵	泉	浅	染	潜	煎	359	兆	洞	喋	龍	甲	張	彫	懲	挑	388	軟	難	汝							415	敏	瓶																	
329	煽	旋	杖	穿	線					360	帖	帳	廓	彫	彫	彫	彫	彫	彫																														
330	織	羨	潮	腺	舛	船	薦	賤	踐	361	暢	朝	謀	腺	跳	跳	頂	鳥	勅	415										415																			
331	選	遷	鏡	鉄	閃	鮮	善	漸	然	362	調	謀	超	跳	跳	頂	鳥	勅		416	府	扶	扶	敷	斧	試	入	富	符																				
332	全	禪	膳	膳	糧					363	直	肤	沈	珍	質	鍊				417	膚	武	舞	負	無	賦	部	富	阜																				
																				418	伏	復	腹	復	復	覆	淵	非	扞																				
332										363										419	伏	復	腹	復	覆	淵	非	扞	佛																				
333	曾	楚	疏	疎	礎	僧	祖	粗	曾	364	槌	追	痛	通	塚	梅	捫	壁	椎	420																													
334	組	蘇	疏	疎	礎	僧	祖	粗	曾	365	漬	柘	痛	通	塚	梅	捫	壁	椎	421	物	腹	腹	復	覆	淵	非	扞	仏																				
335	倉	喪	壯	爽	宋	厝	厝	厝	厝	366	孀	孀	孀	孀	孀	孀	孀	孀	孀	422	粉	糞	粉	紛	紛	紛	紛	紛	奮																				
336	搜	掃	搖	搖	操	早	曹	槍	禮																																								
337	草	壯	莽	薈	藻	走	送	遭	鎗																																								
338	霜	騷	儻	儻	儻	儻	儻	儻	儻																																								
339	臧	臧	臧	臧	臧	臧	臧	臧	臧																																								
340	捉	束	臧	臧	臧	臧	臧	臧	臧																																								
341	捉	束	臧	臧	臧	臧	臧	臧	臧																																								
342	卒	袖	臧	臧	臧	臧	臧	臧	臧																																								
343	他	多	汰	唾	嬰	嬰	情	打		373	唾	嬰	嬰	嬰	嬰	嬰	嬰	嬰	嬰	426	補	募	募	募	募	募	募	募	輔																				
344	舵	舵	舵	舵	舵	舵	舵	舵	舵	374	堵	塗	屠	徒	斗	渡	兀	吐	吐	427	穗	募	募	募	募	募	募	募	輔																				
345	袋	袋	袋	袋	袋	袋	袋	袋	袋	375	堵	塗	屠	徒	斗	渡	兀	吐	吐	428	俸	募	募	募	募	募	募	募	輔																				
346	腿	袋	袋	袋	袋	袋	袋	袋	袋	376	堵	塗	屠	徒	斗	渡	兀	吐	吐	429	抱	募	募	募	募	募	募	募	輔																				
347	台	袋	袋	袋	袋	袋	袋	袋	袋	377	堵	塗	屠	徒	斗	渡	兀	吐	吐	430	法	募	募	募	募	募	募	募	輔																				
348	宅	托	托	托	托	托	托	托	托	378	堵	塗	屠	徒	斗	渡	兀	吐	吐	431	蜂	募	募	募	募	募	募	募	輔																				
349	詰	詰	詰	詰	詰	詰	詰	詰	詰	379	堵	塗	屠	徒	斗	渡	兀	吐	吐	432	望	募	募	募	募	募	募	募	輔																				
350	叩	叩	叩	叩	叩	叩	叩	叩	叩	380	堵	塗	屠	徒	斗	渡	兀	吐	吐	433	望	募	募	募	募	募	募	募	輔																				
351	棚	狸	狸	狸	狸	狸	狸	狸	狸	381	董	董	董	董	董	董	董	董	董	434	望	募	募	募	募	募	募	募	輔																				
352	担	探	探	探	探	探	探	探	探	382	董	董	董	董	董	董	董	董	董	435	望	募	募	募	募	募	募	募	輔																				
353	錠	錠	錠	錠	錠	錠	錠	錠	錠	383	董	董	董	董	董	董	董	董	董	436	望	募	募	募	募	募	募	募	輔																				
354	暖	檀	段	段	段	段	段	段	段	384	董	董	董	董	董	董	董	董	董	437	望	募	募	募	募	募	募	募	輔																				
										385	董	董	董	董	董	董	董	董	董	438	望	募	募	募	募	募	募	募	輔																				
354										386	董	董	董	董	董	董	董	董	董	439	望	募	募	募	募	募	募	募	輔																				
355	智	池	菴	菴	菴	菴	菴	菴	菴											440	望	募	募	募	募	募	募	募	輔																				
356	畜	竹	菴	菴	菴	菴	菴	菴	菴																																								













## おもな仕様／機能別仕様

仕様変更などにより、内容が一部異なることがあります。

008SH	
質量	本体：約97g 電池パック装着時：約114g
連続通話時間※1	約200分（3Gモード） 約210分（GSMモード）
連続待受時間※2	約310時間（3Gモード） 約260時間（GSMモード） （クローズポジション時）
デジタルテレビ連続視聴時間※3	約6時間
充電時間（本機の電源を切って充電した場合）	ACアダプタ：約140分 シガーライター充電器：約140分
サイズ（幅×高さ×奥行）	約50×106×18（最薄部16.9）mm （クローズポジション時、突起部除く）
最大出力	0.25W（3Gモード） 2.0W（GSMモード）

※1 連続通話時間とは、充電を満したした新品の電池パックを装着し、電波が正常に受信できる静止状態から算出した平均的な計算値です。

※2 連続待受時間とは、充電を満したした新品の電池パックを装着し、本機をクローズポジションにした状態で通話や操作をせず、電波が正常に受信できる静止状態から算出した平均的な計算値です。

※3 デジタルテレビ連続視聴時間とは、充電を満したした新品の電池パックを装着し、明るさの設定「2」、音の種類の設定「標準」、横画面視聴の条件で、別売のマルチイヤホンマイクII（外部接続端子用）を使用し、電池レベル1（電池残量約10%）を残した計算値です。

- 左記の時間は、照明が「明るさ：2」のときの数値です。
- お使用の場所や状況、設定内容によって、左記の各時間は変動します。
- 液晶画面は非常に精密度の高い技術で作られています。画素欠けや常時点灯する画素がありますので、あらかじめご了承ください。

### ■使用材料

使用箇所	使用材料／表面処理
キャビネット（画面側、操作ボタン側、電池パック側）	レニー樹脂／塗装、UV塗装
電池カバー、ヒンジカバー	PC樹脂＋ABS樹脂／塗装、UV塗装
ディスプレイパネル、ディスプレイ背面パネル、カメラパネル（赤外線ポート）	アクリル樹脂／裏面印刷
楽ともボタン	PC樹脂／裏面印刷
碎書ボタン、Yahoo!ケータイ・ボタン、OKボタン、楽ボタン（便利ボタン）、電話ボタン、写真ボタン、メールボタン、開始ボタン、戻るボタン、電源／終了ボタン	PC樹脂／塗装
ダイヤルボタン、*ボタン、#ボタン	PC樹脂／塗装、印刷
サイドボタン（表示ボタン）、緊急プザースイッチ、外部接続端子キャップ	PC樹脂／塗装、UV塗装

使用箇所	使用材料／表面処理
USIMトレイ	ステンレス＋プラスチック
充電端子	ステンレス／金メッキ
電池パック	PC樹脂＋ABS樹脂
ネジ	SWCH16A （鉄／クロムメッキ）

### 付属品

#### ■電池パック

電圧	3.7V
使用電池	リチウムイオン電池
容量	770mAh
外形サイズ（幅×高さ×奥行）	約35.4×46.3×4.6mm （突起部 除く）

#### ■卓上ホルダー

入力電圧／入力電流	DC5.4V／700mA
出力電圧／出力電流	DC5.4V／700mA
充電温度範囲	5℃～35℃
サイズ（幅×高さ×奥行）	約88×47×60mm



## 共通操作

## ■文字入力

ユーザー辞書登録	250件(同じ読みは5件)、 単語:30文字、 読み:ひらがな8文字
ダウンロード辞書	5件
貼り付けリスト	10件
消去した文字の復元	最大半角30720文字(30720/バイト)

スマートリンク 辞書	明鏡毛パイル国語辞典: 約4万7100語句
	ジーニアス毛パイル英和辞典: 約4万5700語句
	ジーニアス毛パイル和英辞典: 約5万5800語句
	家庭の健康べんり事典※: 約490項目

※本機内では、「家庭の健康事典」と表示されます。

## ■電話帳

電話帳登録	1000件
名前、よみがな	姓32文字、名32文字
電話番号	32文字、5件
メールアドレス	128文字、5件
グループ	16グループ
住所	郵便番号20文字、国名32文字、都道府県・市区町村・番地・付加情報各64文字
ホームページ	1024/バイト
メモ	256文字
メールグループ	20グループ(1グループあたり20名)、グループ名16文字

## ■S!電話帳バックアップ

同期履歴	10件
------	-----

## 電話

発信履歴	日時順:30件
着信履歴	30件
簡易留守録/ 音声メモ	20件(最長12分)
短縮ダイヤル/ メール	100件

## メール

メモリ容量	受信メール	10M/バイト、 3000件
	下書きメール	5M/バイト(下書きメール、送信済みメール、未送信メール合計で最大1000件)
	送信済みメール	
	未送信メール	

件名(S!メール) 全角256文字(半角512文字)

本文(S!メール) 全角約15000文字(半角約30000文字)

SMS本文 全角70文字(半角カタカナ70文字、半角英数字160文字)

自動再送回数 2回

添付ファイル 20ファイル(最大2M/バイト)※

送信予約 10件

同報送信 20件

振り分けフォルダ 20個(1フォルダあたり振り分け条件20件)

迷惑メール	個別迷惑設定	20件
	受信許可リスト	20件

※添付ファイル数(容量)は、本文などの内容によって少なくなることがあります。

## インターネット

ダウンロード	情報画面全体で300K/バイト
	プログレッシブダウンロードで10M/バイト
閲覧履歴	300件
URL入力履歴	10件
ブックマーク※/ 画面メモ	100件
タブ表示	3画面
インพุットメモリ	20件

※ブックマークは、フォルダと合わせた件数です。

## カメラ

## ■共通

有効画素数	3.2メガピクセル
自動終了時間	約3分

## ■静止画撮影モード

ズーム	最大5倍	
写真の大きさ (横×縦ドット)	最大サイズ	1536×2048
	普通サイズ	480×640
	壁紙サイズ	240×400
保存形式	JPEG形式	
保存可能枚数 (本体に何も保存されていないとき)の目安	約49枚(最大サイズ)	
ファイル名	yymmdd_hhmmss (西暦年下2ケタ+月+日_時+分+秒)	
推奨撮影距離	接写撮影10cm	



## ■ 動画(ビデオ)撮影モード

ズーム	最大8.7倍	
ビデオの大きさ (横×縦ドット)	長時間撮影	320×240(QVGA) 176×144(QCIF)
	メール添付	320×240(QVGA) 176×144(QCIF)
保存形式	3GP形式	
保存可能容量 (1ファイルあたり)の目安	長時間撮影	約30分※(メモ리카ード保存時)
	メール添付	2M/バイト/295K/バイト
ファイル名	yymmdd_hhmmss (西暦年下2ケタ+月+日_時+分+秒)	
推奨撮影距離	1.5m(明るい場所まで)	
撮影中の一時停止可能サイズ	QVGAサイズ (長時間撮影時のみ)	

※お使いの場所や状況、設定内容によって、変動することがあります。

## ■ 音楽/動画(ビデオ)

対応データ	AACデータ(.mp4/.3gp/.m4a) ※サンプリング周波数、ビットレートの組み合わせによっては再生できないことがあります。	
「すべての音楽」 最大表示曲数	音楽 着うた®	各350曲

## ■ 便利な機能

歩数計	本日の歩行	歩数: 99,999歩
		歩行時間: 23時間59分59秒
		エクササイズ: 71.9Ex
		消費カロリー: 9,999.9kcal
	歩行履歴	移動距離: 179.9km
		脂肪燃焼量: 999.9g
		過去2年分
		時間別履歴: 9,999歩/時間
	累積歩行	日別履歴: 99,999歩/日
		累積日数: 999日
		歩数: 99,999,999歩
		歩行時間: 99,999時間59分59秒
エクササイズ: 99,999.9Ex		
消費カロリー: 9,999,999.9kcal		
移動距離: 999,999.9km		
脂肪燃焼量: 999,999.9g		
1日平均	歩数: 99,999歩	
	歩行時間: 23時間59分59秒	
	エクササイズ: 71.9Ex	
	消費カロリー: 9,999.9kcal	
		移動距離: 179.9km
		脂肪燃焼量: 999.9g

カレンダー※	スケジュール1000件、件名: 32文字、内容: 128文字、場所: 16文字、プライベート祝日10件	
目覚まし	4件、件名9文字	
電卓	999,999,999,999	
地図	位置メモ	50件
ストップウォッチ	23時間59分59.9秒まで 1/10秒単位、ラップタイム4件	
タイマー	99分59秒まで1秒単位	
メモ帳	500件(1件あたり8192文字)	
録音	メール添付	1件あたり約20分(メール作成サイズ2M/バイト時)/1件あたり約3分(メール作成サイズ300K/バイト時)
	長時間録音	最長99時間59分59秒
バーコード読み取り(連続モード)	JANコード	最大50回
	QRコード	最大16回

※2011年6月現在の祝日が登録されています。



## S!アプリ/ブログ/コンテンツ

## ■ S!アプリ

メモリ容量	100件、50Mバイト(絵はがき素材、写真などのデータとメモリを共有)
-------	-------------------------------------

## ■ ブログツール

登録可能ブログ数 5件

ブログ名	16文字	
ブログ設定 (メール)	投稿先メールアドレス	128文字
	投稿タイトル	32文字
	投稿本文	128文字
	画像サイズ設定	小(320×320以内)、 中(640×640以内)、 大(1024×1024以内)、 そのまま送信
ブログ設定 (Yahoo!ケータイ)	ブログ投稿先URL	1024文字
	ブログ参照URL	1024文字

## 写真などのデータ

メモリ容量	50Mバイト(絵はがき素材、S!アプリとメモリを共有)
-------	-----------------------------

## メモ리카ード

保存ファイル名	yyymmddXX※(西暦年下2ケタ+月+日+2ケタの英数字)
---------	---------------------------------

※コンテンツ・キーは、yyymmdd (西暦年下2ケタ+月+日)

## 外部機器接続

## ■ 赤外線通信

赤外線通信	IrMC 1.1	
	通信距離	20cm以内

## ネットワーク

ネットワーク	5件、国コード/ネットワークコード:3ケタ、名前:半角25文字
--------	---------------------------------

## 参考URL

## ■ ソフトバンクモバイルホームページ

<http://www.softbank.jp>

## ■ microSDメモ리카ードの対応情報

[http://k-tai.softbank.jp/peripherals/sd\\_support.html](http://k-tai.softbank.jp/peripherals/sd_support.html)  
(パソコン用)  
<http://shweb.softbank.jp/>  
(携帯電話用)

## ■ S!電話帳バックアップ

<http://www.softbank.jp/SAB>  
(パソコン用)

## ■ SVG-T

[http://shweb.softbank.jp/svgt/index\\_pdc.html](http://shweb.softbank.jp/svgt/index_pdc.html)  
(携帯電話用)



## メモ리카ードの構造と各データの保存場所

メモ리카ードの構造		保存されるデータ/本機で使うときに保存する場所		
PRIVATE	MYFOLDER	Mail	一括保存したメールのバックアップデータ(受信メール、送信済みメール、下書きメール)	
		My Items	Bookmarks	一括保存したブックマークのバックアップデータ
			Character	「写真を見る」フォルダ内にある「キャラクタ」で表示するファイル
			Flash(R)	「Flash®」で表示する壁紙用のファイル
			Flash(R) Ringtones	「Flash®」フォルダ内にある「着信音Flash®」で再生する着信音用のファイル
			Games and More	S!アプリのデータ
			Mail Art	「写真を見る」フォルダ内にある「デコレメビクチャー」で表示するファイル
			Message Templates	メール「絵はがき素材」で表示するファイル
			Music	「音楽」で再生する音楽
			Other Documents	「その他ファイル」で表示するファイル
			Pictograms	「写真を見る」フォルダ内にある「マイ絵文字」で表示するマイ絵文字(GIFファイル)
			Pictures	「写真を見る」で表示する画像
		Sounds & Ringtones	「着うた・メロディ」で再生する音楽	
		Videos	「ビデオを見る」で再生する動画	
	SH_Folder	アプリケーションの管理情報など		
Utility	一括保存したバックアップデータ(電話帳)など			
SHARP	MOBILE	一括保存したバックアップデータ(ユーザー辞書)など		



## メニュー一覧

### 楽ボタンメニュー

ボタン	機能名	ページ
便利メニュー	歩数計を使う	P.10-3
	カレンダーを見る	P.10-5
	目覚ましを使う	P.10-8
	電卓を使う	P.10-10
	番号を交換する	P.14-5
	地図を見る	P.10-11
電話メニュー	電話帳を見る	P.3-17
	発信履歴を見る	P.4-10
	着信履歴を見る	P.4-10
	自分の番号を見る	P.2-5
	留守番電話を聞く	P.4-14
	電話帳に追加する	P.3-15
メールメニュー	受信メールを見る	P.5-13
	送信メールを見る	P.5-13
	文章のみ送る	P.5-4
	写真を送る	P.5-5
	音声を送る	P.5-6
	SMSを送る	P.5-7
写真メニュー	写真を撮る	P.8-4
	写真を見る	P.13-3
	壁紙用写真を撮る	P.8-8
	ビデオを撮る	P.8-5
	ビデオを見る	P.13-3
	写真を送る	P.5-5

### メインメニュー

#### 電話機能

機能名		ページ
電話帳を見る		P.3-17
発信履歴を見る		P.4-10
着信履歴を見る		P.4-10
自分の番号やアドレスを見る		P.2-5
留守番電話を聞く	センターの留守録を聞く	P.4-14
	簡易留守録を聞く	P.4-6
電話帳に追加する		P.3-15
S!電話帳バックアップを使う	電話帳を最新の状態にする	P.3-22
	バックアップを設定する	P.3-22
短縮ダイヤルを使って電話する		P.4-9
電話の設定をする	留守番・転送電話の設定	P.4-13
	簡易留守録の自動応答設定	P.4-5
	電話帳グループの設定	P.3-16
	発信者番号の通知を設定	P.4-20
	割込通話サービスの設定	P.4-19
	国際電話に関する設定	P.4-15
	イヤホン使用時の設定	P.4-17
	通話時間とデータ通信の明細	P.4-10
	電話帳の登録方法を変える	P.3-16
	登録件数の確認と内容の削除	P.3-27
	電話帳の切替	P.3-16
	未確認のお知らせを見る	P.1-8

#### 電話の設定をする：

##### 留守番・転送電話の設定

機能名	ページ
留守番電話の設定	P.4-14
転送電話の設定	P.4-13
留守番/転送電話の機能を停止	P.4-14
設定の確認	P.4-19

#### 電話の設定をする：

##### 簡易留守録の自動応答設定

機能名	ページ
通常モード	P.4-5
マナーモード	P.4-5
オリジナルモード	P.4-5
応答時間の設定	P.4-5

#### 電話の設定をする：

##### 国際電話に関する設定

機能名	ページ
国番号を一覧で表示	P.4-16
海外発信アシスト機能	P.4-15
国際コードの変更	P.4-15

#### 電話の設定をする：

##### 通話時間とデータ通信の明細

機能名	ページ
通話時間明細	P.4-10
データ通信明細	P.4-10



メール機能

機能名	ページ	
受信メールを見る	P.5-13	
送信メールを見る	P.5-13	
メールを送る	P.5-6	
下書きメールを見る	P.5-24	
未送信のメールを見る	P.5-24	
新着メールを問合せて受信する	P.5-21	
メールの各種設定をする	未受信メールの操作	P.5-21
	メールアドレスの確認と変更	P.5-3
	迷惑メールを振り分ける	P.5-15
	一覧表示の形式	P.5-25
	メール自動削除の設定	P.5-26
	S!メールとSMSの設定	P.5-8
	メールグループの設定	P.5-17
メールのメモリ使用量の確認	P.5-25	

メールを送る

機能名	ページ	
文章のみ送る	P.5-4	
いろいろなメールを送る	写真を送る	P.5-5
	声を録音して送る	P.5-6
	定型文を使ってメールを送る	P.5-6
	絵はがき風のメールを送る	P.5-6
SMSを送る	P.5-7	

メールの各種設定をする：  
S!メールとSMSの設定

機能名	ページ
S!メール受信方法の設定	P.5-12
メールの作り方を変える	P.5-8
返信時の引用	P.5-23
作成するメールの最大サイズ	P.5-19
添付する画像の最大サイズ	P.5-19
SMSを作成するときの文字コード	P.5-19
新着メールの表示方法を変える	P.5-21

写真や音楽

機能名	ページ	
写真を撮る	P.8-4	
壁紙用の写真を撮る	P.8-8	
ビデオ撮る	P.8-5	
写真・ビデオ・音楽などの確認	写真を見る	P.13-3
	絵はがき素材	P.13-2
	着うた・メロディ	P.10-18
	S!アプリ	P.13-2
	音楽	P.13-2
	ビデオを見る	P.13-3
	Flash®	P.13-2
	その他ファイル	P.13-2
	使用容量確認	P.13-2
	フレーム付きの写真を撮る	P.8-8
カメラ便利機能	バーコードを読み取る	P.10-20
	ラクラク瞬漢ルーベを使う	P.10-21
	名刺を読み取る	P.10-22
	読み取ったバーコードを確認する	P.10-30

写真を撮る

● 静止画撮影画面で(詳細)を押すと、次の項目が表示されます。

機能名	ページ
ビデオ撮る	P.8-4
撮影方法で選ぶ	P.8-7
すぐ撮り	P.8-8
拡大鏡	P.10-19
写真の大きさ	P.8-9
明るさ調整	P.8-9
セルフタイマー	P.8-7
保存の設定	P.8-9
写真を見る	P.8-6

写真を撮る：撮影方法で選ぶ

機能名	ページ	
フレーム付き撮影	P.8-8	
連写撮影	P.8-7	
シーンを選ぶ	P.8-8	
読み取り	バーコードを読み取る	P.10-20
	ラクラク瞬漢ルーベを使う	P.10-21
	名刺を読み取る	P.10-22



■ 便利な機能

機能名		ページ
ボタンの動きとマークの意味		P.2-5
歩数計を使う		P.10-3
カレンダーを見る		P.10-5
目覚ましを使う		P.10-8
電卓を使う		P.10-10
番号やアドレスを交換する	自分の番号を送る	P.14-5
	相手の番号を受ける	P.14-5
	相手に送る内容を選択する	P.14-5
地図を見る	自分の電話番号とアドレスを確認	P.14-5
	現在地付近の地図を読み込む	P.10-12
	地図アプリを起動する	P.10-11
	位置ナビを使う	P.10-13
	その他の機能	P.10-11
詳しい設定		P.10-11
データのやりとりをする		P.14-3
ストップウォッチを使う		P.10-14
タイマーを使う		P.10-15
時報を設定する		P.10-16
辞書を使う		P.3-12
メモ帳を使う		P.10-17
拡大鏡を使う		P.10-19
声を録音する		P.10-18

■ データのやりとりをする

機能名		ページ
赤外線で通信する	赤外線On/Off	P.14-3
	一括データ送信	P.14-4
USBケーブルでパソコンと接続する	パソコンからメモリカードを操作する	P.14-6
	パソコンからUSB充電を行う	P.1-6
メモリカードを使う	メモリカードへの保存と読み込み	P.13-9
	カードの初期化	P.13-6
	使用容量確認	P.13-2

■ 楽しい機能

機能名		ページ
テレビを見る		P.7-5
Yahoo!ケータイを使う		P.6-3
音楽を聴く		P.9-4
ビデオを見る		P.9-5
S!アプリを使う		P.11-2
ブログに簡単に登録する		P.11-3
無料コンテンツを使う		P.11-5
S!コンテンツストアを見る		P.11-5

■ テレビを見る

機能名		ページ
番組を見る		P.7-5
テレビの設定	視聴画面を切替える	P.7-7
	イヤホンを差したときの出力先	P.7-8
	おやすみタイマーを設定する	P.7-6

■ Yahoo!ケータイを使う

機能名		ページ
Yahoo!ケータイ		P.6-3
メニューリストに接続する		P.6-3
ブックマークを開く		P.6-7
画面メモを見る		P.6-7
過去に見たホームページの一覧		P.6-3
文字サイズを設定する		P.6-8
URLを入力する		P.6-3
詳しい設定	セキュリティの設定を行う	P.6-8
	一時的な情報を消去する	P.6-8
	ブラウザの設定を初期化する	P.6-9
	ブラウザを購入時の状態にする	P.6-9

■ 音楽を聴く

機能名		ページ
前回の続きから聴く		P.9-7
再生リストを選んで聴く		P.9-4
楽曲をインターネットで探す		P.9-3
再生の設定	音響効果	P.9-7
	繰り返しの方法	P.9-7





## ■ ビデオを見る

機能名	ページ	
前回の続きから見る	P.9-7	
再生リストを選んで見る	P.9-5	
ビデオをインターネットで探す	P.9-3	
再生の設定	繰り返しの方法	P.9-7
	表示サイズ	P.9-7
	音響効果	P.9-7

## ■ S!アプリを使う

機能名	ページ
S!アプリ一覧	P.11-2
S!アプリの設定	P.11-6
お知らせ	P.11-7

## ■ 安心機能

機能名	ページ
位置ナビを使う	P.10-13
緊急ブザーを設定する	P.12-2
読んだよメールを送る	P.12-3
元氣だよメールを送る	P.12-4

## ■ 設定

機能名	ページ	
マナーモードの設定	P.2-6	
待受画面の設定	壁紙を変更する	P.3-3
	待受画面の表示	P.15-3
照明の時間と明るさの設定	P.15-3	
文字サイズの設定	P.15-3	
メインメニューの表示形式	P.2-3	
画面配色の変更	P.15-3	
ミニ電池の表示	P.15-3	
背面表示の設定	P.15-3	
操作ボタンの照明	P.15-3	
電話着信時の設定	P.3-4	
メール着信時の設定	P.3-4	
待ちうたの設定	P.3-5	
着信お知らせ機能	P.4-14	
効果音の設定	P.15-5	
その他お知らせランプの設定	不在着信のお知らせランプ	P.15-4
	メール着信のお知らせランプ	P.15-4
時計の設定	日付・時刻の設定	P.15-2
	日時の自動補正	P.15-2
	時刻の表示形式	P.15-2
	祝日の設定	P.10-24
	自動世界時計	P.15-2
	世界時計を手動で設定する	P.15-2
	時差の時間帯を設定する	P.15-2
	サマータイムの設定	P.15-2
かな漢字変換の単語を追加	P.3-11	

機能名	ページ		
セキュリティ設定	PIN認証の設定	P.12-6	
	キー操作ロック	P.12-6	
	履歴の使用禁止	P.12-7	
	制御中の機能を確認する	P.12-8	
	暗証番号の変更	P.1-11	
	管理者暗証番号の変更	P.1-12	
	ケータイの利用制限を設定する	P.12-7	
	ネットワークの設定	ネットワークの選択	P.15-6
		電波が強い基地局に再接続する	P.15-6
		電波を停止する	P.2-4
ネットワークを自動で調整する		P.15-6	
初期化	3G/GSMの選択	P.15-6	
	ネットワークの状態	P.15-6	
	ソフトウェアの更新	P.16-7	
初期化	本体の設定を初期化する	P.15-7	
	すべてを購入時の状態に戻す	P.15-7	



## 索引

## 英数字

3G/GSM	15-6
ACアダプタ	1-4
PINコード	16-2
PIN認証	12-6、12-9
PINロック	16-2
SMS	5-2
SMS送信	5-7
S!アプリ	11-2、11-6
S!コンテンツストア	11-5
S!電話帳バックアップ	3-20、3-27
S!メール	5-2
TVコール(テレビ電話)	4-2、4-7
USIMカード	16-2
USIMカード内の電話帳	3-16
取り付ける/取り外す	16-3
USIMカードの暗証番号	16-2
Yahoo!ケータイ	6-2、6-3、6-8
Yahoo!ケータイ接続	6-3、6-9
URLを入力して接続	6-3
閲覧履歴から接続	6-3
メインメニューから接続	6-3

## あ

アフターサービス	16-35
暗証番号	1-11
安心遠隔ロック	12-6
安心機能	12-2
安全上のご注意	viii
インターネット	6-2、6-8
インターネットのしくみ	6-2
オープンポジション	1-2
お買い上げ時の状態に戻す	15-7
お知らせランブ	1-2、1-4、4-3、5-10
設定	15-4

お手入れ	16-8
本機の洗いかた	16-8
水抜きのみかた	16-8
お問い合わせ先	16-36
お願いとご注意	xiv
オプションサービス	4-13、4-19
音楽	9-2
音楽再生	9-4、9-7
音楽ダウンロード	9-3
音楽取り込み	9-3
音声電話	4-4、4-15、4-16
音声電話を受ける	4-4
音声電話をかける	4-4
国際電話をかける	4-4

## か

外部接続端子	1-2
拡大鏡	10-19
各部の名称	1-2
画像確認	8-6
静止画確認	8-6
動画(ビデオ)確認	8-6
壁紙	3-3
カメラ	1-2、8-2
画面	1-2
画面の見かた	1-8
お知らせ	1-8
音楽再生画面	9-4
自動消灯	1-8
静止画撮影画面	8-3
ソフトキー	1-8
動画(ビデオ)再生画面	9-5
動画(ビデオ)撮影画面	8-3
パネルセーブ	1-8
待受画面	1-8
メッセージ画面	5-11

リスト画面	5-11
画面配色	15-3
画面表示設定	15-3
画面メモ	6-7、6-12
カレンダー	10-5、10-24
カレンダー表示	10-5
予定確認	10-6
予定削除	10-7
予定登録	10-5、10-25
簡易留守録	4-5
管理者用暗証番号	1-12
キー操作ロック	12-6
機能の探しかた	ii
機能別仕様	16-20
S!アプリ/ログ/コンテンツ	16-22
インターネット	16-20
音楽/動画(ビデオ)	16-21
外部機器接続	16-22
カメラ	16-20
共通操作	16-20
写真などのデータ	16-22
電話	16-20
ネットワーク	16-22
便利な機能	16-21
メール	16-20
メモ리카ード	16-22
機能別利用制限	12-7
緊急通報(110、119、118)発信	4-3
緊急ブザー	12-2、12-9
緊急ブザーを鳴らす	12-2
緊急連絡先登録	12-2
空気抜き穴	1-2
区点コード一覧	16-13
グループ通話サービス	4-13、4-19
クローズポジション	1-2
携帯電話機の比吸収率(SAR)について	xx
ケータイ機能制御	12-8



元気だよメール	12-4、12-9
効果音設定	15-5
開閉時の音	15-5
充電完了音	15-5
電源On/Off時の音	15-5
ボタン確認音	15-5
交換機用暗証番号	1-11
国際電話	4-4
故障かな?と思ったら	16-9
コンテンツ入手	11-5

## さ

再生リスト	9-6
音楽管理	9-8
動画(ビデオ)管理	9-9
サマータイム	15-2
参考URL	16-22
時刻の表示形式	15-2
時差の時間帯	15-2
自宅ボタン	3-18
自動世界時計	15-2
自分の電話番号確認	2-5、2-6
時報	10-16、10-28
時報解除	10-16
時報設定	10-16
充電	1-4
ACアダプタ充電	1-5
USB充電	1-6
シガーライター充電	1-6
卓上ホルダー充電	1-4
充電端子	1-2
仕様	16-19
使用材料	16-19
情報画面の操作	6-5、6-6、6-9
スクロール(隠れている部分を表示する)	6-5
タブ(複数の画面を切り替えて見る)	6-5
フレーム(分割画面を切り替える)	6-5
ボタン利用	6-6

メニュー選択	6-6
文字入力	6-6
照明	15-3
明るさの設定	15-3
画面の照明	1-8、15-3
操作ボタンの照明	15-3
点灯時間の設定	15-3
初期化	15-7
振動	3-5
ストップウォッチ	10-14
ストラップ取り付け穴	1-2
スピーカー	1-2
スマートリンク辞書	3-12、3-24
スモールライト	1-2
スライド壁紙	3-3
スロートーク	4-5
静止画撮影	8-4、8-9
メールで送る	8-4
世界対応ケータイ	4-2
赤外線通信	14-2
データ受信(赤外線通信)	14-3
データ送信(赤外線通信)	14-4
認証コード	14-2
赤外線ポート	1-2
セキュリティ	12-5
セキュリティ設定	1-11、4-11、12-6
操作方法確認	2-5
操作作用暗証番号	1-11
送信予約	5-20
ソフトウェア更新	16-7

## た

タイマー	10-15
ダウンロード辞書	3-11
タブ	2-2
端子キャップ	1-2
短縮ダイヤル	4-9

地図	10-11、10-27
位置情報提供	10-13
位置ナビ	10-13
位置メモ	10-12
位置履歴確認	10-12
現在地確認	10-12
地図アプリ	10-11
着信音変更	3-4
着信拒否設定	4-12、4-18
着信時動作	3-4
着信中の電話を拒否	4-16、4-17
着信中の電話を保留	4-15
著作権等について	xviii
通信用内蔵アンテナ	1-2
通話時間確認	4-10
データ確認	13-2、13-10
データ通信量確認	4-10
データ保存場所	13-2、16-23
テレビ視聴	7-5
画面拡大	7-6
チャンネル設定	7-4、7-8
データ放送利用	7-7
番組情報取得	7-6
表示/音/字幕設定	7-8
テレビ電話(TVコール)	4-7、4-17
テレビ電話を受ける	4-7
テレビ電話をかける	4-7
テレビ(ワンセグ)	7-2
イヤホン/スピーカー切り替え	7-8
おやすみタイマー	7-6
データ放送設定	7-9
テレビリンク	7-9
表示/音/字幕設定	7-8
電源On/Off(電源を入れる/切る)	1-7
転送電話サービス	4-13
電卓	10-10、10-27
電池カバー	1-2
電池パック	1-4、16-5
取り付ける/取り外す	16-6



電波の停止	2-4
電話	4-2
電話着信設定	15-4
受話音量	15-4
着信音の出力先	15-4
着信時のお知らせランプ	15-4
着信時の音量	15-4
着信時の動作(音、振動など)	3-4、3-5
電話帳	3-14、3-25
電話帳切替	3-16
電話帳登録	3-15、3-25
電話帳利用(電話をかける)	3-17、3-26
電話番号の送受信(赤外線通信)	14-5
動画(ビデオ)	9-2
動画(ビデオ)再生	9-5、9-7
動画(ビデオ)撮影	8-5、8-9
ムービー写メールで送る	8-5
動画(ビデオ)ダウンロード	9-3
特殊撮影	8-7
壁紙用撮影	8-8
シーンを変える	8-8
すぐ撮り	8-8
セルフタイマー	8-7
フレーム付き撮影	8-8
連写撮影	8-7
時計の設定	15-2

## な

日時の自動補正	15-2
ネット辞書	3-12、3-13、3-24
ネットワーク自動調整	1-7、15-6
ネットワークの設定	15-6

## は

バーコード読み取り	10-20、10-30
背面画面	1-2
背面表示設定	15-3
着信時の表示	15-3

時計表示	15-3
歩数計表示	10-3、15-3
パソコン接続	14-6
発信者番号通知サービス	4-13、4-20
発信規制サービス	4-13、4-20
発信制限	4-11、4-18
発信履歴	4-10、4-17
日付/時刻	15-2
ビデオ(→動画)	9-2
ファイル確認	13-3
写真確認	13-3
その他のファイル確認	13-3
動画を確認する	13-3
ファイル/フォルダ管理	13-2、13-10
ファイル移動/コピー	13-4
ファイル複数選択	13-4
フォルダ作成	13-4
フィッシングメール	5-8、5-20
付属品	vii、16-19
ブックマーク	6-7、6-11
ブログツール	11-3、11-8
ブログ閲覧	11-4
ブログ投稿	11-4
ブログ登録	11-3
ブログレッシュダウンロード	6-4、9-2
便利な機能	10-2
防水/防じん性能について	xvi
防水/防じん性能を維持するために	xvii
本機のお手入れ	16-8
ポジション	1-2
保証書	16-35
歩数計	10-3、10-23
身体情報設定	10-3
歩行状況確認	10-4
歩数計Off	10-3
目標設定	10-4
保存・読み込み	13-8、13-11
ボタンのはたらき	1-3

本書の構成	i
本書の見かた	iv

## ま

マークの見かた	1-9
画面の見かた	1-9
背面画面の見かた	1-10
マイク(送話口)	1-2
待受画面	1-3、1-7、1-8
待受画面設定	3-3、15-3
壁紙設定	3-3
時計/カレンダー表示	15-3
楽ともボタン表示	15-3
待ちうた®	3-5、3-23
マナーモード	2-4、2-6
まるごと音声パネル	1-2
ミニ電池	15-3
無料コンテンツ	11-5
名刺読み取り	10-22、10-32
迷惑メール	5-14
迷惑メール申告	5-22
迷惑メール振り分け	5-15、5-27
メインメニュー	2-3
メール	5-2
メールアドレス	5-3
メールアドレス登録	5-3
メールアドレス変更	5-3
メール管理	5-13、5-24
メールグループ	5-17、5-28
メール受信	5-10、5-21
メール受信方法	5-12
メール送信	5-4、5-18
SMS送信	5-7
いろいろな方法で送信	5-6
写真送信	5-5
文章だけ送信	5-4
メール着信設定	15-4
着信時のお知らせランプ	15-4



着信時の音量	15-4
着信時の動作(音、振動など)	3-4、3-5
メール振り分け	5-15、5-27
メール返信	5-11、5-23
メール保護	5-14
メール利用	5-13、5-24
目覚まし	10-8、10-26
目覚まし解除	10-9
目覚まし設定	10-8
メニュー一覧	16-24
安心機能	16-27
写真や音楽	16-25
設定	16-27
楽しい機能	16-26
電話機能	16-24
便利な機能	16-26
メール機能	16-25
楽ボタンメニュー	16-24
メモ帳	10-17、10-29
メモ帳確認	10-17
メモ帳削除	10-17
メモ帳登録	10-17
メモリカード	13-5
初期化する	13-6
データ確認	13-7
取り付ける/取り外す	13-6
メモリカードの構造と各データの保存場所	16-23
目次	vi
文字サイズ	15-3
文字入力	3-6、3-23
1文字変換	3-8
絵文字入力	3-8
顔文字入力	3-9
カタカナ入力	3-8
カナ英数字変換	3-9
漢字入力	3-7
簡単アドレス入力	3-9
記号入力	3-8
辞書連携	3-8

ひらがな入力	3-7
マイ絵文字入力	3-8
文字入力モード	3-6
文字入力用ボタン一覧	16-11
文字編集	3-10
移動/複写(切り取り/コピー)	3-10
消去/修正	3-10

## や

ユーザー辞書	3-11
ユーティリティソフトウェア	14-6
読んだよメール	12-3、12-9

## ら

楽ともボタン	3-18
楽ともボタン登録	3-18
楽ともボタン利用	4-8
電話をかける	4-8
メール送信	5-9
楽ともリンク	5-16
スライドショー	5-16
楽ボタンメニュー	2-2、16-24
ラクラク瞬漢ルーペ	10-21、10-32
履歴使用禁止	12-7
留守番電話サービス	4-13、4-14
レンズカバー	1-2
録音	10-18、10-29
音声再生	10-18
音声録音	10-18

## わ

割込通話サービス	4-13、4-19
ワンセグ(テレビ)	7-2



## 目的別

## インターネットに接続する

Yahoo!ケータイ	6-3
URLを入力して	6-3
閲覧履歴から	6-3
ブックマークを利用する	6-7
メインメニューから	6-3
音楽再生中	9-7
動画(ビデオ)再生中	9-7
バーコード読み取り結果から	10-31
メール本文の情報から	5-22

## 閲覧する

Yahoo!ケータイ	6-3
ブログ	11-4

## 外出先で使う

緊急ブザー	12-2
写真を撮る	8-4
地図	10-11
ビデオを撮る	8-5
歩数計	10-3

## 解除する(停止する)

PINロック	16-2
キー操作ロック	12-6
機能別利用制限	12-7
緊急ブザー	12-2
自動保存設定(SI電話帳バックアップ)	3-27
時報	10-16
スロートーク	4-5
短縮ダイヤル	4-9、5-18
転送電話	4-14
電波	2-4
発着信規制サービス	4-20
マナーモード	2-4
メール保護	5-14
目覚まし	10-9
履歴使用禁止	12-7
留守番電話	4-14

## 確認する(見る)

以前送受信したメール	5-13
位置メモ	10-12
所在地	10-12
撮影した画像	8-6
辞書の詳細	3-12
自分の電話番号	2-6
写真・ビデオ・音楽などのファイル	13-3
新着メール	5-10、5-21
ソフトウェア更新結果	16-7
短縮ダイヤルの操作方法	4-9
通話時間	4-10
データ通信量	4-10
テレビ(ワンセグ)	7-2
電話帳	3-17
ネットワークの状態	15-6
発着信履歴	4-10
歩行状況	10-4
ボタンの動きとマークの意味	2-5
未確認のお知らせ	1-8
メールの操作方法	5-13
メモ帳	10-17
メモ리카ード内のデータ	13-7
メモリの使用状況	13-2
文字入力の方法	3-6
予定(カレンダー)	10-6
読み取ったバーコード	10-30
利用規制の状況	12-8

## 壁紙を設定する

壁紙用写真を撮る	8-8
設定から	3-3
バーコード読み取り結果から	10-31

## 管理する

音楽/動画(ビデオ)	9-6、9-8、9-9
カレンダー	10-26
電話帳	3-27
ファイル/フォルダ	13-4、13-10
ブックマーク	6-11
メール	5-13、5-24

## 拒否する

かかってきている電話を	4-16、4-17
公衆電話からの着信	4-12
指定した電話番号からの着信	4-12
通知不可電話からの着信	4-12
電話帳未登録の相手からの着信	4-12
非通知の相手からの着信	4-12

## 禁止/制限する

PIN認証	12-6
安心遠隔ロック	12-6
位置情報測位	10-27
キー操作ロック	12-6
機能の使用	12-7
ケータイ機能制御	12-8
発信	4-11
履歴使用	12-7

## 検索する(調べる)

再生する音楽	9-4
再生する動画(ビデオ)	9-5
情報画面内の文字列(インターネット)	6-9
スマートリンク辞書	3-12
電話帳	3-17
ネット辞書	3-13
メモ帳	10-29
予定(カレンダー)	10-26
ラクラク瞬漢ルーベ	10-21

## 購入時の状態に戻す(リセットする)

SIアプリ	11-7
インターネット	6-9
自分の電話番号	2-6
すべてを購入時の状態に戻す	15-7
設定内容や登録内容	15-7
通話時間	4-10
データ通信量	4-10
発着信履歴	4-18
歩数計	10-4、10-23



## コピーする

アドレス/件名/本文(メール) .....	5-22
辞書の内容 .....	3-13
写真・ビデオ・音楽などのファイル .....	13-4
情報画面内の文字列(インターネット) .....	6-9
電卓の計算結果 .....	10-27
バーコード読み取り結果 .....	10-32
名刺読み取り結果 .....	10-32
文字入力画面 .....	3-10

## 再生する

音楽 .....	9-4
簡易留守録/音声メモの用件 .....	4-6
スライドショー .....	5-16
スライドメール .....	5-22
ダウンロード中の音楽/動画(ビデオ) .....	6-4
動画(ビデオ) .....	8-6, 9-5
バーコードから読み取ったメロディ .....	10-31
留守番電話の伝言 .....	4-14
録音した音声 .....	10-18

## 撮影する

壁紙用写真 .....	8-8
シーンを変える .....	8-8
すぐ撮り .....	8-8
静止画 .....	8-4
セルフタイマー .....	8-7
動画(ビデオ) .....	8-5
フレーム付き撮影 .....	8-8
連写 .....	8-7

## 時間を計る

ストップウォッチ .....	10-14
タイマー .....	10-15

## 自分の状況知らせる

緊急ブザーを鳴らして .....	12-2
本機を利用したことを自動的に .....	12-4
メールを読んだことを自動的に .....	12-3

## 自分の電話番号を相手に教える

自分の電話番号を確認する .....	2-5
電話番号交換(赤外線通信) .....	14-5

## 充電する

ACアダプタで .....	1-5
シガーライター充電器で .....	1-6
卓上ホルダーで .....	1-4
パソコンと接続して .....	1-6

## 初期化(フォーマット)する

メモ리카ード .....	13-6
--------------	------

## ダウンロードする

SIアプリ .....	11-6
音楽/動画(ビデオ) .....	9-3
コンテンツ .....	11-5
ダウンロード辞書 .....	3-11
無料コンテンツ .....	11-5

## 着信音を変更する

電話 .....	3-4
電話帳でグループ別に設定 .....	3-16
電話帳で個別に設定 .....	3-25
メール .....	3-4

## データのやりとりをする

赤外線通信 .....	14-2, 14-3
電話番号交換(赤外線通信) .....	14-5
パソコン接続 .....	14-6

## 電話をかける

海外から .....	4-5
国際電話 .....	4-4
情報画面から .....	6-10
短縮ダイヤルで .....	4-9
誕生日の相手に(カレンダーから) .....	10-7
着信履歴から .....	4-17
テレビ電話(TVコール) .....	4-7
電話帳から .....	3-17
電話番号を入力して .....	4-4
バーコード読み取り結果から .....	10-31
発信履歴から .....	4-17
メール本文の内容から .....	5-22
楽ともボタンから .....	4-8

## 登録する

暗証番号 .....	1-11, 1-12
位置情報 .....	10-12
画面メモ .....	6-7
カレンダー .....	10-5
緊急連絡先 .....	12-2
元気だよメール .....	12-4
短縮ダイヤル .....	4-9
着信拒否電話番号 .....	4-18
電話帳 .....	3-15
位置メモ/位置履歴から .....	10-28
受信メールから .....	5-22
新規登録 .....	3-15
赤外線通信 .....	14-5
通話後の確認画面から .....	3-16
バーコード読み取り結果から .....	10-30
発信履歴から .....	4-17
名刺読み取り結果から .....	10-22
メール本文の情報から .....	5-22
バーコード読み取り結果 .....	10-30
発信先許可電話番号 .....	4-18
ブックマーク .....	6-7
ブログ .....	11-3
名刺読み取り結果 .....	10-32
メールアドレス .....	5-3
メールグループ .....	5-17
メモ帳 .....	10-17
ユーザー辞書 .....	3-11
読んだよメール .....	12-3
楽ともボタン .....	3-18
時計/目覚ましとして使う	
時報 .....	10-16
目覚まし .....	10-8
取り付ける/取り外す	
USIMカード .....	16-3
電池パック .....	16-5
メモ리카ード .....	13-5



## 変更する

PIN認証コード .....	12-9
管理者用暗証番号 .....	1-12
操作暗証番号 .....	1-11
メールアドレス .....	5-3

## 保存する

撮影した静止画 .....	8-4
撮影した動画(ビデオ) .....	8-5
受信メールの添付ファイル .....	5-22
情報画面内のファイル .....	6-10
電話帳 .....	3-22
本機のデータ一括保存(バックアップ) ...	13-8、13-9
メール(下書きとして) .....	5-20
録音した音声 .....	10-18

## 待受画面に表示する

Sアプリ .....	11-6
壁紙 .....	3-3
時計/カレンダー .....	15-3
楽ともボタン .....	3-18、15-3

## メールに添付/貼付する

URL .....	6-10
現在地 .....	10-27
写真(保存してある画像) .....	5-5
静止画 .....	8-4
動画(ビデオ) .....	8-5
バーコード読み取り結果 .....	10-31
名刺読み取り結果 .....	10-32
メモ帳 .....	10-29
録音した音声 .....	5-6、10-29

## メールを作成/送信する

SMSを送信する .....	5-7
宛先を指定する .....	5-18
絵はがき風のメールを送信する .....	5-6
下書きしたメール .....	5-24
写真を送信する .....	5-5
情報画面から .....	6-10
送信メールを再利用する .....	5-24
送信予約 .....	5-20
通話中に作成する .....	4-16

定型文を利用する .....	5-6
電話帳から .....	3-26
発信履歴から .....	4-17
フィーリングメール .....	5-8、5-20
文章だけを送信する .....	5-4
返信する .....	5-11、5-23
未送信のメール .....	5-24
メール本文の情報から .....	5-22
楽デコ .....	5-20
楽ともボタンから .....	5-9
録音した音声を送る .....	5-6

## 読み取る

漢字 .....	10-21
バーコード .....	10-20
名刺 .....	10-22





## 保証書とアフターサービス

### ■保証書

本機をお買い上げいただいた場合は、保証書がついてきます。

- お買い上げ店名、お買い上げ日をご確認ください。
- 内容をよくお読みのうえ、大切に保管してください。
- 保証期間は、保証書に記載しております。

### ■アフターサービスについて

修理をご依頼になる前に、「故障かな？と思ったら」に掲載されている項目をもう一度ご確認ください。(P.16-9)  
該当する症状がないときや、異常を解決できないときは、ご契約いただいたソフトバンクの故障受付 (P.16-36) にご相談ください。

その際、できるだけ詳しく異常の状態をお聞かせください。

- 保証期間中は保証書の記載内容に基づいて修理いたします。
- 保証期間後の修理につきましては、修理により機能が維持できる場合は、ご希望により有償修理いたします。

その他アフターサービスの詳細については、お買い上げいただいた「取扱店」、最寄りの「ソフトバンクショップ」または「お問い合わせ先」(P.16-36) までご連絡ください。

なお、補修用性能部品（機能維持のために必要な部品）の最低保有期間は、生産打ち切り後6年です。

- 本製品の故障、誤作動または不具合などにより、通話などの機会を逸したために、お客様、または第三者が受けられた損害につきましては、当社は責任を負いかねますのであらかじめご了承ください。
- 故障または修理により、お客様が登録／設定した内容が消失／変化する場合がありますので、大切な電話帳などは控えをとっておかれることをおすすめします。  
なお、故障または修理の際に本機に登録したデータ（電話帳／画像／音楽など）や設定した内容が消失／変化した場合の損害につきましては、当社は責任を負いかねますのであらかじめご了承ください。
- 本製品を分解／改造すると、電波法にふれることがあります。また、改造された場合は修理をお引き受けできませんので、ご注意ください。



## お問い合わせ先一覧

お困りのときや、ご不明な点などがございましたら、お気軽に下記お問い合わせ窓口までご連絡ください。  
電話番号はお間違いのないようおかけください。

## ■ソフトバンクカスタマーサポート

<b>総合案内</b>	
ソフトバンク携帯電話から	157 (無料)
一般電話から ☎	0800-919-0157 (無料)

<b>紛失・故障受付</b>	
ソフトバンク携帯電話から	113 (無料)
一般電話から ☎	0800-919-0113 (無料)

IP電話などでフリーコールが繋がらない場合は、恐れ入りますが下記の番号へおかけください。

東日本地域	022-380-4380 (有料)	東海地域	052-388-2002 (有料)
関西地域	06-7669-0180 (有料)	中国・四国・九州・ 沖縄地域	092-687-0010 (有料)

## ■ソフトバンクモバイル国際コールセンター

海外からのお問い合わせおよび盗難・紛失については、下記の番号へおかけください。 +81-3-5351-3491 (有料、ソフトバンク携帯電話からは無料)
---



# SoftBank 008SH 取扱説明書

2012年3月 第2版

ソフトバンクモバイル株式会社

※ ご不明な点はお求めになられた  
ソフトバンク携帯電話取扱店にご相談ください。

機種名：SoftBank 008SH

製造元：シャープ株式会社



マナーもいっしょに携帯しましょう。

# SoftBank 008SH User Guide 取扱説明書



モバイルリサイクルネットワーク  
www.softbank.jp/008sh/csr/

携帯電話・PHS事業者は、環境を保護し貴重な資源を再利用するために、お客様が不要となってお持ちになる  
電話機・電池・充電器をブランド・メーカーを問わず左記のマークのあるお店で回収し、リサイクルを行っています。

※回収した電話機・電池・充電器はリサイクルするためご返却できません。

※プライバシー保護の為、電話機に記憶されているお客様の情報(電話帳、通話履歴、メール等)は、事前に消去願います。