

SHARP®

取扱説明書

HDD・DVD・ビデオ
一体型レコーダー

ディー ブイ ティーアール

形名 **DV-TR11**
DV-TR12
DV-TR14

2. 操作編

操作に入る前に別冊の取扱説明書

1. 接続・準備編 をご覧ください。



G-CODE® Gコード (または G-CODE) は
ジェムスター社の登録商標です。

G-GUIDE® Gガイド、G-GUIDE、および
Gガイドロゴは、米 Gemstar-TV
Guide International, Inc. の
日本国内における登録商標です。

お買いあげいただき、まことにありがとうございました。

この取扱説明書をよくお読みのうえ、正しくお使いください。

- ご使用の前に、「安全にお使いいただくために」を必ずお読みください。(1. 接続・準備編 7ページ)
- この取扱説明書および別冊の取扱説明書 1. 接続・準備編 は、保証書とともにいつでも見ることが出来る所に必ず保存してください。
- 保証書は、必ず購入店名・購入日などの記入を確かめてお受け取りください。
- 製造番号は、品質管理上重要なものですから、商品本体に表示されている製造番号と保証書に記載されている製造番号とが一致しているか、お確かめください。

本機のご紹介

本機を正しくお使いいただくための注意事項やメニューの操作について説明しています。

放送中の番組をHDD・DVDに録画しよう

視聴中の番組を、すぐに録画する操作について説明しています。

これから放送される番組をHDD・DVDに予約録画しよう

HDDやDVDへの予約録画について説明しています。

録画した番組を見るためにHDD・DVDを再生しよう

ディスクを再生するときの、操作や機能について説明しています。

放送中の番組やこれから放送される番組をビデオに録画・予約録画しよう

ビデオテープに録画・予約録画する操作について説明しています。

録画した番組を見るためにビデオを再生しよう

ビデオテープを再生するときの操作や機能について説明しています。

HDD・DVDに録画した番組を編集しよう

不要なシーンを消すなど、HDDやDVDに録画したタイトルの編集について説明しています。

録画した番組をダビングしよう

HDD・DVD・VHS・外部機器の間でのダビングについて説明しています。

本機の設定を変えよう

本機をより活用していただくための各種設定や、HDD・DVDの初期化・ファイナライズについて説明しています。

その他

操作のよくあるお問い合わせや、困ったときに確認する項目、仕様、用語の解説、索引など、便利な情報のページです。

HDD・DVDを楽しむ

ビデオを楽しむ

編集・ダビングをする

もくじ

- ご使用の前に、「安全にお使いいただくために」を必ずお読みください。☞ **1. 接続・準備編** 7ページ
- ご自分で設置するときや、初めてご使用になるときは、**1. 接続・準備編**をお読みください。
- 本機を楽しむための情報が**1. 接続・準備編**「ディスクについて」にも記載されています。
本機をお使いになる前にお読みください。

本機のご紹介

本書で使われているイラスト・説明文・マークについて	4
必ずお読みください	5
各部のなまえ	6
本体前面	6
本体後面	7
リモコン	8
本機を使うための準備をしよう	10
クイック起動で使おう	12
ヘルプ機能を使おう	13

スタートメニューを使おう	14
スタートメニューのガイド表示とリモコンのボタン	14
スタートメニューの基本操作	15
ディスク・ビデオテープの入れかた	16
本体表示と画面表示について	18
本体表示について	18
HDD/DVDモード時の画面表示について	20

放送中の番組を

HDD・DVDに録画しよう

チャンネルを選局しよう	22
選局ボタン／チャンネルボタンで選ぼう	22
二重音声放送の音声を切り換えよう	23
放送中の番組を時間をずらして見よう （タイムシフト視聴）	24
HDD/DVDに録画をする準備をしよう	26

今見ている番組をHDDに録画しよう	28
録画中にチャプターマーク（しおり）を追加しよう	29
今見ている番組をDVDに録画しよう	30
自動的に録画を終了させよう	32
HDD/DVDの録画画質を細かく設定しよう	33
録画画質と録画時間	34

これから放送される番組を

HDD・DVDに予約録画しよう

予約録画の前に	36
予約の種類について知ろう	36
電子番組表（Gガイド）を使ってみよう	38
電子番組表（Gガイド）で番組を選んでみよう	39
電子番組表（Gガイド）で予約録画しよう	43
電子番組表（Gガイド）で連続ドラマなどの 予約録画をしよう（ドラマ延長予約）	46
Gコード®で予約録画しよう（Gコード予約）	48
日時とチャンネルを指定して予約録画しよう （日時指定予約）	50

詳細な予約設定をしよう	52
予約の確認・変更・取り消しをしよう	55
予約録画のこんなときは	56
おすすめ消去リストについて	56
予約録画時に気をつけてほしいこと	56
BSデジタルチューナー内蔵テレビ （チューナー）を接続して予約録画しよう	57
外部機器のチューナーを使って自動録画する （HDD外部自動録画）	57
シャープ製の番組予約機能のあるテレビや チューナーに付属のビデオコントローラー （ビデオマウス）を使うとき	59

録画した番組を見るために

HDD・DVDを再生しよう

再生の前に	62
録画リストから再生しよう	64
再生中にチャプターマーク（しおり）を追加しよう	65
グループ分けした番組を再生しよう	66
登録したおこのみ番組を再生しよう	68
上書き番組を再生しよう	68
連ドラ録画番組を再生しよう	69

ファイナライズしたビデオフォーマットの DVD-RW/-Rディスクを再生しよう	70
市販のDVDビデオを再生しよう	71
DVDビデオを再生する	71
DVDビデオにメニューがあるとき	71
ビデオCD／音楽用CDを再生しよう	72
ビデオCDの再生について	72
音楽用CDを再生する	72

録画した番組を見るためにHDD・DVDを再生しよう(つづき)

停止した場所からつづけて再生しよう (つづき再生)	73	録画しながら他の番組を見よう (同時録画再生)	79
いろいろな再生をしよう	74	再生中のいろいろな設定について	80
HDDに録画中の番組を最初から見よう (追いかけて再生)	78	設定できる機能	81
		ディスクに保存されている写真データを 再生しよう(JPEG再生)	82
		録画リストから機能メニューを使おう	84

放送中の番組やこれから放送される番組を ビデオに録画・予約録画しよう

ビデオに録画をする準備をしよう	86	チューナーなどを接続して予約録画しよう ...	96
予約の種類について知ろう	87	シャープ製の番組予約機能のあるテレビや チューナーに付属のビデオコントローラー (ビデオマウス)を使うとき	96
今見ている番組をビデオに録画しよう	88		
電子番組表(Gガイド)で予約録画しよう	90		
Gコード®で予約録画しよう(Gコード予約) ...	92		
日時とチャンネルを指定して予約録画しよう (日時指定予約)	94		

録画した番組を見るために ビデオを再生しよう

ビデオを再生しよう	98
-----------------	----

HDD・DVDに録画した番組を 編集しよう

編集をする前に	102	プレイリストにタイトルを追加しよう (シーン追加)	115
コマーシャルなどの不要な部分を 削除しよう(シーン消去)	104	タイトルやチャプターを選んで追加する	115
画面リストに表示される画面を変えよう (インデックス画面変更)	106	おこのみのシーンを選んで追加する	116
タイトルを途中で区切ろう (チャプター(章)分割)	108	タイトルの順序を入れ換えよう(タイトル移動) .	118
チャプター(章)をつなごう(チャプター結合) .	110	タイトル(録画した番組)の名前を変えよう	119
プレイリストを作ろう	112	タイトル(録画した番組)を 誤って消したくない	120
タイトル(またはチャプター)を選んで プレイリストを作る	112	タイトル(録画した番組)を保護する	120
シーンを選んでプレイリストを作る	113	ディスクごと保護する	121
		いらないタイトル(録画した番組)を消そう	122
		複数の録画した番組を選んで消去する (タイトル選択消去)	122
		録画リストで選んで機能メニューから消去する (タイトル選択消去)	123
		録画した番組を全て消去する(タイトル全消去) ...	124

録画した番組を ダビングしよう

ダビングについて	126	DVD→HDDにダビングしよう	142
ダビングの種類と方法について	127	本体のボタンで操作する	142
こんなこともできます	129	スタートメニューから操作する	144
HDD→DVDにダビングしよう	130	本機を使っていないときにダビングしたい	146
本体のボタンで操作する	130	手動でダビングしよう	148
スタートメニューから操作する	132	HDDまたはDVD→VHSにダビングする	148
HDDまたはDVD→VHSにダビングしよう	134	VHS→HDDまたはDVDにダビングする	149
本体のボタンで操作する	134	デジタルビデオカメラ→HDDまたはDVDに ダビングしよう	150
スタートメニューから操作する	136	ビデオ機器(アナログ)→本機に ダビングしよう	153
VHS→HDDまたはDVDにダビングしよう	138		
本体のボタンで操作する	139		
スタートメニューから操作する	140		

本機の
設定を変えよう

スタートメニューの各種設定について 156	DVD暗証番号の設定 164
スタートメニューの「各種設定」で設定できること 156	視聴制限とディスク優先言語の設定 165
各種設定の基本操作 157	文字入力のしかた 166
録画機能設定 158	文字入力画面について 166
視聴・再生設定 159	文字を入力する 168
設置調整 160	初期化とファイナライズについて 170
管理設定 163	初期化をする 171
	ファイナライズをする 172





その他

故障かな?と思ったら 174	保証とアフターサービス 187
よくあるお問い合わせ 178	お客様ご相談窓口のご案内 188
録画・予約録画に失敗したときは 182	仕様 190
ダビングのこんなときは 183	用語の解説 191
テレビ画面にこんな表示が出たときは 184	索引 194

本書で使われているイラスト・説明文・マークについて

- 本書では、リモコンを使った操作を中心に説明しています。
- 画面表示やイラストは、説明のために簡略化していますので、実際とは多少異なります。
- 取扱説明書では、ハードディスクを以降HDDと表記しています。

● 操作上のアドバイスマーク

-  **重要** ... 正しくお使いいただくために重要な情報です。
-  **ヒント** ... 知っている则便利な情報です。
-  **お知らせ** ... もう少し詳しい説明や、機能の制限事項です。
-  **よくあるお問い合わせ** ... よくあるお問い合わせ情報です。

● 機能ごとのマーク

● この取扱説明書では、次の記号を使っています。

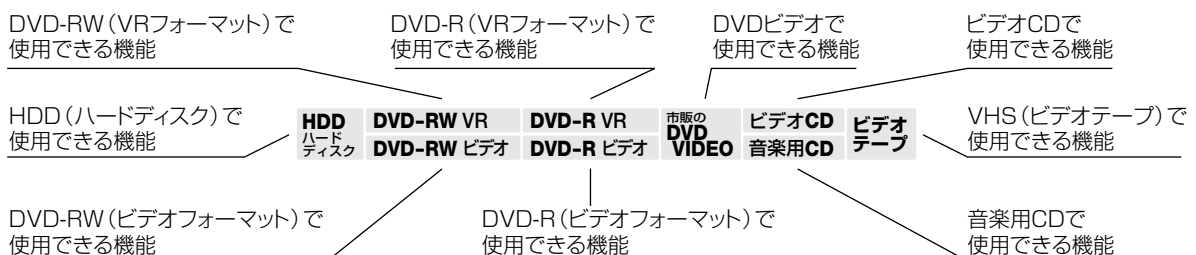

必ずお読みください

大切な録画は必ず試し録りを

- HDD (ハードディスク)、DVD-RW/-Rディスク (VRフォーマット)、ビデオテープで必ず事前に試し録りをして、正常に録画・録音されるか確認してください。

録画内容の補償はできません

- 万一、本機やディスク、ビデオテープの不具合、または停電や結露などの外部要因などによって録画できなかった場合、録画内容の補償やそれに付随する損害については、当社は一切の責任を負えませんのでご了承ください。

著作権について

- あなたが本機で録画・録音したものは、個人として楽しむなどのほかは、著作権法上、権利者に無断では使用できません。
- この製品は、著作権保護技術を採用しており、米国と日本の特許技術と知的財産権によって保護されています。この著作権保護技術の使用には、マクロビジョン社の許可が必要です。また、その使用は、マクロビジョン社の特別な許可がない限り、家庭での使用とその他の一部のペーパービューでの使用に制限されています。この製品を分解したり、改造することは禁じられています。著作権保護された番組をビデオデッキなどで録画する際、著作権保護のための機能が働き、正しく録画できません。また、この機能により、再生目的でもビデオデッキを介してモニター出力した場合には画質劣化する場合がありますが、機器の問題ではありません。著作権保護された番組を視聴する場合は、本製品とモニターを直接接続してお楽しみください。
- 本機は、複製防止機能 (コピーガード) を搭載しており、著作権者などによって複製を禁止する旨の信号が記録されているソフトおよび放送番組は録画することができません。
- 本機は、無許諾のディスク (海賊版など) の再生を制限する機能を搭載しており、このようなディスクを再生することはできません。

デジタル放送の「コピー制御」について

- BSデジタルチューナーなどを接続してデジタル放送をご覧になると、その放送にはコピー制御信号が含まれており、録画やダビングに制限が加えられます。
- 本機は、CPRM (Content Protection Recordable Media) 著作権保護技術を採用しています。CPRMとは、デジタルメディアに対する著作権保護技術です。

コピー制御の種類

- 「録画禁止」の番組: 録画はできません。視聴のみ可能です。
- 「1回だけ録画可能」の番組: 録画できます。ただし、録画した番組は複製できません。また、録画できるディスクに制限があります。2004年4月から、BS/地上デジタル放送の番組が「1回だけ録画可能」の番組とされています。
- 「録画可能」の番組: 録画できます。ダビングに制限はありません。

ダビングの制限

- HDD (ハードディスク) に録画した「1回だけ録画可能」の番組をVRフォーマットのDVD-RW/-Rにダビングすると、番組を複製するのではなくダビング元からダビング先へ移動 (ムーブ) することになります。(ダビング元からは録画した番組は消去されます。)
- VRフォーマットのDVD-RW/-Rに録画した「1回だけ録画可能」の番組をHDDにダビングすることはできません。

残像現象 (画像の焼きつき) のご注意

- ディスクのメニューや本機のメニュー画面などの静止画をテレビ画面に表示したまま長時間放置しないでください。画面に残像現象 (画像の焼きつき) を起こす場合があります。特にプロジェクションテレビでは残像現象 (画像の焼きつき) が起こりやすいのでご注意ください。

つゆつきについて

- 次の場合には、内部のHDD、ピックアップレンズ、ドラム、ヘッド、またはディスク、ビデオテープにつゆ (水滴) がつくことがあります。
 - 暖房をつけた直後。
 - 湯気や湿気が立ちこめている部屋に置いてあるとき。
 - 冷えた場所 (部屋) から急に暖かい部屋に移動したとき。

つゆつきが起こったまま使うと

- ディスクの信号が読み取れないほか、HDDに傷がつき故障の原因になります。また、ビデオの心臓部であるヘッドドラムに水滴が付き、ビデオテープが貼り付いてテープやヘッドを傷めてしまいます。

つゆをとるには

- ディスク、ビデオテープを取り出して電源を入れておけば、約2時間位でつゆが取り除かれ、正常な動作をするようになります。

使用温度について

- 室温が5°C~35°Cの状態でご使用ください。室温の温度変化は、1時間あたりの温度変化を10°C以内に保つことをおすすめします。寒冷地区でのご使用の場合は特につゆつきにご注意ください。

商標・登録商標など

- 本機は、ドルビーラボラトリーズからの実施権に基づき製造されています。
- ドルビーデジタルステレオクリエーターによって、ドルビーデジタルの目の覚めるような音質でステレオ音声のDVDビデオを作成することができるようになります。この技術をPCM記録の代わりに用いることで記録容量を節約することが可能となり、その結果、より高い解像度 (ビットレート) の映像、または、より長い記録時間を実現することが可能になります。ドルビーデジタルステレオクリエーターを用いてマスタリングしたDVDは全てのDVDビデオプレーヤーで再生することが可能です。注: 使用した記録型DVDIに対してプレーヤーが互換性を持っている場合。
- Dolby, ドルビー、およびダブルD (DD) 記号は、ドルビーラボラトリーズの商標です。
- DTS, DTSデジタルサラウンドは、デジタルシアターシステムズ社の登録商標です。
- 「スペシャライザー」は、デスパー・プロダクツ社とのライセンス契約に基づき製造されています。Spatializer®, N-2-2™とのマークは、デスパー・プロダクツ社の商標です。
- 各ロゴマークは商標です。

G-CODE®

- Gコード (またはG-CODE) はジェムスター社の登録商標です。
- Gコードシステムは、ジェムスター社のライセンスに基づいて生産しております。

G-GUIDE®

- Gガイド、G-GUIDE、およびGガイドロゴは、米Gemstar-TV Guide International, Inc.の日本国内における登録商標です。
- Gガイドは、米Gemstar-TV Guide International, Inc.のライセンスに基づいて生産しております。
- 米Gemstar-TV Guide International, Inc.およびその関連会社は、Gガイドが供給する放送番組内容および番組スケジュール情報の精度に関しては、いかなる責任も負いません。また、Gガイドに関連する情報・機器・サービスの提供または使用に関わるいかなる損害、損失に対しても責任を負いません。

各部のなまえ

本体前面

● ()内の数字は、説明や操作方法を掲載しているおもなページです。

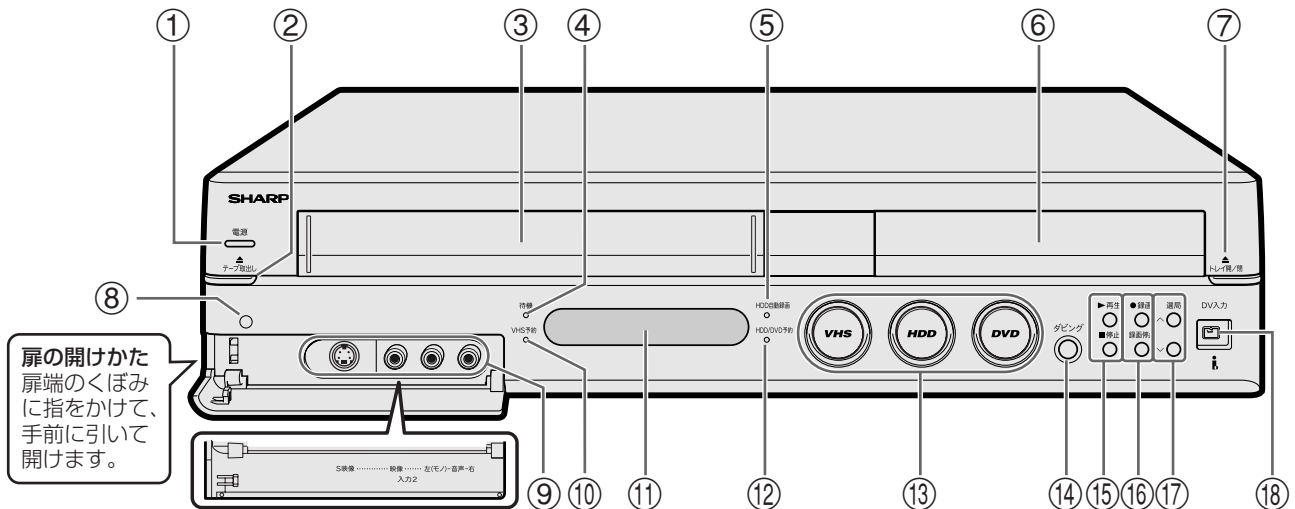

- ① **電源ボタン**
 - 電源を入/切します。

リセットボタン (177ページ)

 - 電源ボタンとリセットボタンは兼用ボタンになっています。本機をリセットする場合は、本体表示部に「RESET」表示が出るまで電源ボタンを押し続けてください。
 - ② **テープ取出しボタン (17ページ)**
 - ビデオテープを本体から取り出します。
 - ③ **ビデオテープ挿入口 (17ページ)**
 - ビデオテープをセットします。
 - ④ **待機ランプ (1. 接続・準備編 42ページ)**
 - 電源が「切」のとき点灯します。
 - 電源が「切」の状態でも、電子番組表(Gガイド)データの取得中は、本体内部で電源が「入」になっています。この間は、待機ランプは消灯します。
 - ⑤ **HDD自動録画ランプ (58ページ)**
 - 入力1に接続したチューナーなどと組み合わせて録画するHDD外部自動録画機能を設定したときに点灯します。
 - ⑥ **ディスクトレイ (16ページ)**
 - ディスクをセットします。
 - ⑦ **トレイ開/閉ボタン (16ページ)**
 - ディスクトレイを開/閉します。
 - ⑧ **リモコン受光部 (1. 接続・準備編 41ページ)**
 - ⑨ **S映像入力2端子 (153ページ)**
 - S映像出力端子付きの機器と接続します。

映像入力2端子 (153ページ)

 - 映像出力端子付きの機器と接続します。

音声入力2端子 (153ページ)

 - 音声出力端子付きの機器と接続します。
 - ⑩ **VHS予約ランプ (91ページ)**
 - VHSを予約待機状態にしたときに点灯します。
 - ⑪ **本体表示部 (18ページ)**
 - 本機の動作状態などを表示します。
 - ⑫ **HDD/DVD予約ランプ (45ページ)**
 - HDD/DVDの予約録画中、ダビング予約中に点灯します。
 - ⑬ **VHSモード選択ボタン/HDDモード選択ボタン/DVDモード選択ボタン (11ページ)**
 - VHSモード/HDDモード/DVDモードの選択と動作状態を、ランプの点灯状態で表します。
- 白色点灯: 選択しているモードボタンが点灯します。

青色点灯: 再生中に点灯します。録画中に点灯します。

オレンジ色点灯: 録画中に点灯します。
- ⑭ **ダビングボタン (130ページ)**
 - 本体でダビング操作するときに使います。
 - ⑮ **再生ボタン (62、98ページ)**
 - 再生を開始します。

停止ボタン (65、98ページ)

 - 再生を停止します。
 - ⑯ **録画ボタン (29、31、89ページ)**
 - 録画を開始します。

録画停止ボタン (29、31、89ページ)

 - 録画を停止します。
 - ⑰ **選局ボタン: A順/V逆 (22ページ)**
 - 本機のチャンネルを切り換えます。
 - 選局ボタンとVHSのトラッキング調整は兼用のボタンになっています。(100ページ)
 - ⑱ **DV入力端子 (150ページ)**
 - DV出力端子付きのデジタルビデオカメラと接続します。DV入力録画できるのは、HDDまたはDVDです。

本体後面

- 接続について詳しくは、**1. 接続・準備編**をご覧ください。

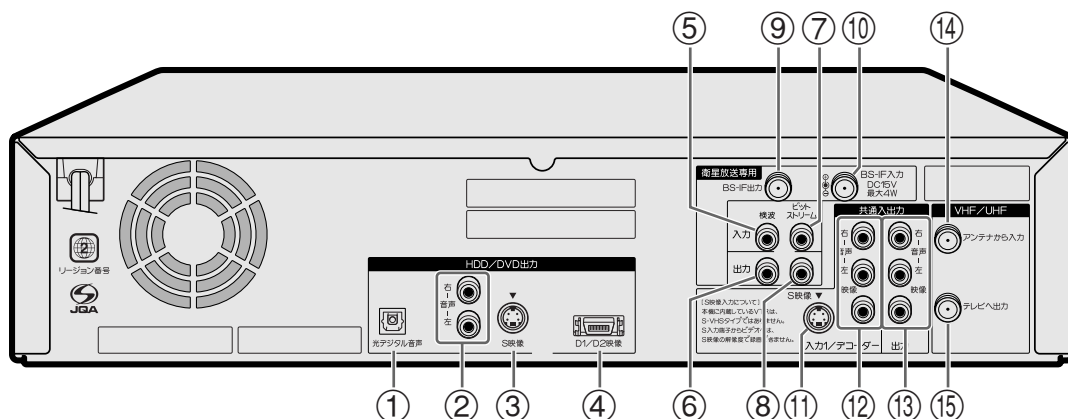

HDD/DVD出力端子

- ① HDD/DVD用 光デジタル音声出力端子
 - 光デジタル入力端子付きの機器と接続します。
- ② HDD/DVD用 アナログ音声出力端子
 - 音声入力端子付きの機器と接続します。
- ③ HDD/DVD用 S映像出力端子
 - S映像入力端子付きのテレビと接続します。
- ④ HDD/DVD用 D1/D2映像出力端子
 - D映像入力端子付きのテレビと接続します。

衛星放送専用端子

- ⑤ 検波入力端子
 - ⑥ 検波出力端子
 - ⑦ ビットストリーム入力端子
 - ⑧ ビットストリーム出力端子
 - ⑨ BS-IF出力端子
 - BS内蔵テレビやBSチューナーなどをアンテナ線で接続します。
 - ⑩ BS-IF入力端子
 - BSアンテナからのアンテナ線を接続します。
- WOWOW放送をご覧になる際に使用する端子です。

HDD/DVD/VHS共通入出力端子

- ⑪ HDD/DVD/VHS共通 S映像入力1端子
 - ビデオ機器などのS映像出力端子と接続します。
- ⑫ HDD/DVD/VHS共通 入力1 / デコーダー端子
 - ビデオ機器やBSデコーダーなどの映像・音声出力端子と接続します。
- ⑬ HDD/DVD/VHS共通 出力端子
 - テレビの映像・音声入力端子と接続します。

VHF/UHF端子

- ⑭ アンテナから入力端子
 - VHF/UHFアンテナからのアンテナ線を接続します。
- ⑮ テレビへ出力端子
 - アンテナケーブルで、テレビのVHF/UHFアンテナ入力端子と接続します。

お知らせ

S映像入力端子について
 ● 本機に内蔵しているVHSは、S-VHSタイプではありません。
 VHS使用時、S映像入力端子に入力された外部機器のS映像信号は、S-VHSの解像度で録画できません。

● HDD/DVD/VHS共通出力とHDD/DVD出力について

- 本機の出端子には、HDD、DVD、VHSの映像・音声を出力する共通出力端子と、HDDとDVDの映像・音声を出力するHDD/DVD出力端子があります。
- お使いのテレビやAV機器、視聴方法などによって、出力端子を選んでください。

HDD/DVD/VHS共通出力:

- HDD、DVD、VHSの映像・音声出力を切り換えてお楽しみいただけます。

HDD/DVD出力:

- より高画質・高音質なディスクの内容をお楽しみいただけます。(VHSの映像・音声は出力されません。)

重要

- 接続は、必ず本機および接続する機器の電源を切った状態で行ってください。
- HDD・DVD側、VHS側に出力が切り換わったときなどに、突然音が大きくなったり小さくなったりする場合があります。本機の音声をテレビなどに接続している場合、DVDの音は一般に他のソフトより小さく感じられるためです。DVD再生時にテレビやアンプ側の音量を上げたときは、再生が終わった後、必ず上げておいてください。

リモコン

● ()内の数字は、説明や操作方法を掲載しているおもなページです。

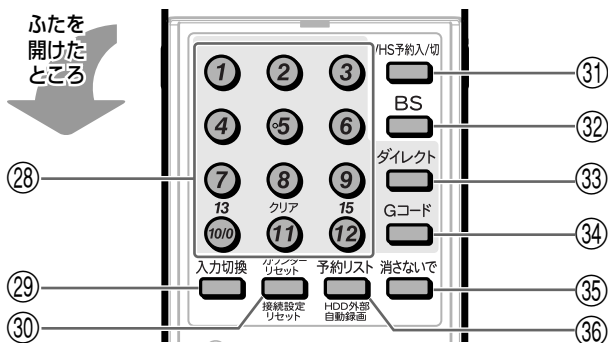
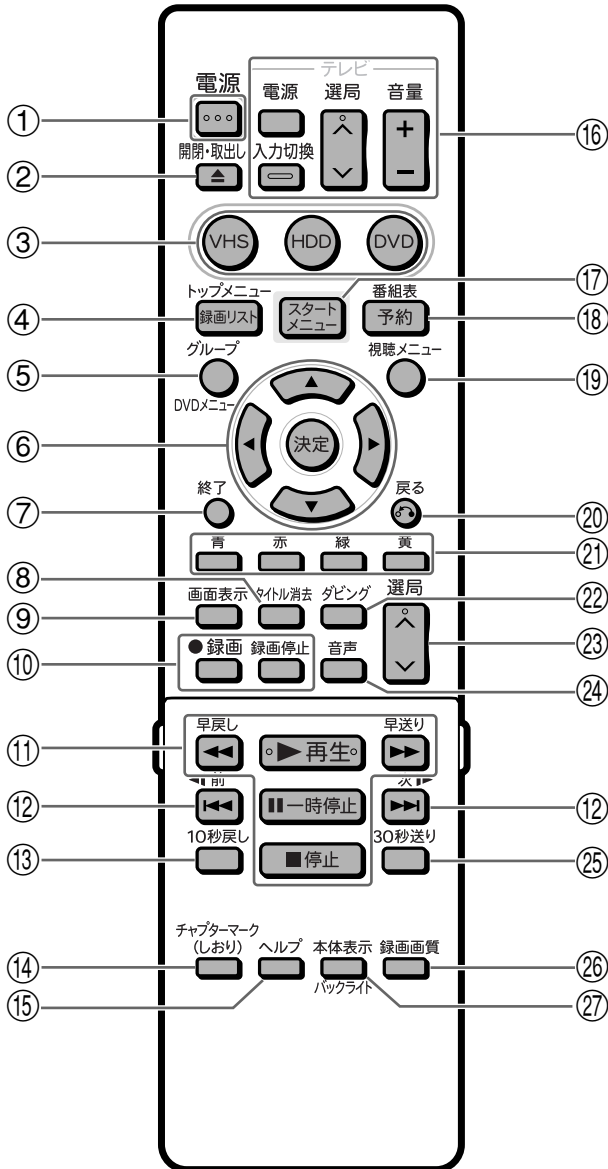

- ① **電源ボタン (10ページ)**
 - 電源を入/切します。
- ② **開閉・取出しボタン**
 - HDD/DVDモード (16ページ)
 - ディスクトレイを開閉します。
 - VHSモード (17ページ)
 - ビデオテープを取り出します。
- ③ **VHSモード選択ボタン (11ページ)**
 - VHSモードを選択します。
- HDDモード選択ボタン (11ページ)**
 - HDDモードを選択します。
- DVDモード選択ボタン (11ページ)**
 - DVDモードを選択します。
- ④ **録画リストボタン (64ページ)**
 - HDDやDVDに録画済みの番組 (録画リスト) を一覧表示します。
- トップメニュー (70、71ページ)**
 - DVDビデオをセットしているときに、DVDビデオに記録されているトップメニューを表示します。
- ⑤ **グループボタン (66ページ)**
 - 録画したタイトルをグループ分けしたグループリストを表示します。
- DVDメニューボタン (71ページ)**
 - DVDビデオディスクに記録されているメニューを表示します。
- ⑥ **カーソルボタン/決定ボタン (14ページ)**
 - メニューや項目を選んだり、決定します。
- ⑦ **終了ボタン (14ページ)**
 - メニュー画面や表示されたメッセージなどを終了させます。
- ⑧ **タイトル消去ボタン (122ページ)**
 - タイトル選択消去画面を表示します。
- ⑨ **画面表示ボタン (20、86ページ)**
 - テレビ画面に表示される動作表示などの情報を切り換えます。
- ⑩ **録画操作ボタン (29、31、89ページ)**
 - HDD/DVD/VHSの録画操作をします。
 - 録画、録画停止をします。
- ⑪ **再生操作ボタン**
 - HDD/DVD/VHSの再生操作をします。
 - 再生、停止、早戻し (巻戻し)、早送り、一時停止 (静止) をします。
 - タイムシフト視聴や追いかけ再生の操作をします。

- ⑫ **頭出し前ボタン／頭出し次ボタン (75、100ページ)**
- HDD/DVD/CDの場合、次や前の、チャプターやトラックに飛びます。
 - HDD/DVDの静止画再生中は、コマ送り、コマ戻しボタンとして働きます。
 - ビデオCDでPBC(プレイバックコントロール)再生をしているときは、「前へ(PREVIOUS)」「次へ(NEXT)」ボタンとして働きます。
 - VHSの場合は、ビデオテープの頭出しをします。
- 逆スローボタン／スローボタン (75ページ)**
- 静止画再生中に2秒以上押し続けると、逆スロー、スローボタンとして働きます。(HDD/DVDのみ)
- ⑬ **10秒戻しボタン (75ページ)**
- HDD/DVDの再生中、少し前の映像に戻したいときに押します。1回押すと、約10秒前の映像に戻ります。
- ⑭ **チャプターマーク(しおり)ボタン (29、65ページ)**
- HDD/DVDの再生中や録画中、チャプターマーク(しおり)を記録します。
- ⑮ **ヘルプボタン (13ページ)**
- スタートメニューの項目説明や、こんなときは、用語集などを表示します。
- ⑯ **テレビ操作ボタン (1. 接続・準備編 65ページ)**
- テレビの電源入/切、音量調整やチャンネル選局、外部入力の切り換えをします。
- ⑰ **スタートメニューボタン (14ページ)**
- スタートメニューを表示します。
- ⑱ **番組表(予約)ボタン (39、43、90ページ)**
- HDD/DVDモードのとき電子番組表(Gガイド)の表示を入/切します。
- ⑲ **視聴メニューボタン (80ページ)**
- HDD/DVDの再生に関するいろいろな設定の設定画面を表示します。
- ⑳ **戻るボタン (14ページ)**
- 予約やスタートメニューなどの操作中に、一つ前の画面に戻ります。
- ㉑ **カラーボタン:青・赤・緑・黄 (14、38、63ページ)**
- メニュー画面や予約画面などで、画面に表示される機能を直接選びます。
 - 電子番組表(Gガイド)の操作に使います。
- ㉒ **ダビングボタン (132ページ)**
- ダビング方向選択画面を表示します。
- ㉓ **選局ボタン (22ページ)**
- 本機のチャンネルを切り換えます。
- ㉔ **音声ボタン (23、76、99ページ)**
- 音声を切り換えます。
- ㉕ **30秒送りボタン (75、99ページ)**
- 再生中、映像を30秒ぶん飛ばします。
- ㉖ **録画画質ボタン (29、31、33、89ページ)**
- 録画画質を選択します。
- ㉗ **本体表示ボタン (19ページ)**
- 本体表示部の表示を切り換えます。
- バックライトボタン (19ページ)**
- 2秒以上押すと、本体前面にある本体表示部のバックライトが消灯します。
2秒以上押すたびに、点灯/消灯します。
- ㉘ **チャンネル／数字ボタン (22、48、72、92ページ)**
- チャンネル選局をします。
 - Gコード[®]予約の数字入力にも使います。
 - **11**は入力したGコード番号を取り消したり、タイトル名変更の文字入力画面表示中は、タイトル入力欄の文字を一度に消去します。
- ㉙ **入力切替ボタン (23ページ)**
- 外部入力を切り換えます。
- ㉚ **カウンターリセットボタン (87、89ページ)**
- VHSのカウンターをリセットします。
- 接続設定リセットボタン (1. 接続・準備編 46ページ)**
- HDD/DVDモードで停止中に5秒以上押すと、接続設定がリセットされます。
接続設定をリセットすると、接続ガイド画面が表示されます。
- ㉛ **VHS予約入/切ボタン (91ページ)**
- VHSの予約録画待機を入/切します。
- ㉜ **BSボタン (22ページ)**
- BS放送(アナログ)のチャンネルに切り換えます。(HDD/DVDモードのみ)
- ㉝ **ダイレクトボタン (75ページ)**
- お好みのタイトルを直接選ぶ操作に切り換えます。
 - HDD/DVDの再生中に押すと、視聴メニュー画面が表示されます。
再生に関するいろいろな設定ができます。
- ㉞ **Gコードボタン (48、92ページ)**
- Gコード[®]予約の設定画面を表示します。
- ㉟ **消さないでボタン (44ページ)**
- HDD/DVDに予約録画されるタイトルが消去できないように、予約録画設定時にあらかじめ保護(タイトル保護)設定ができます。
- ㊱ **予約リストボタン (55ページ)**
- 予約録画の一覧(予約リスト)を表示します。
予約の確認や変更ができます。
- HDD外部自動録画ボタン (58ページ)**
- 電源「切」時に2秒以上押すと、HDD外部自動録画ボタンとして働きます。
HDD外部自動録画はHDDのみ使える機能です。

本機を使うための準備をしよう

はじめに

- 本機を操作をするときは、テレビ側の準備と、本機の準備をしてください。
- クイック起動の設定をすると、電源「切」の状態から、すぐに本機を使えるようになります。

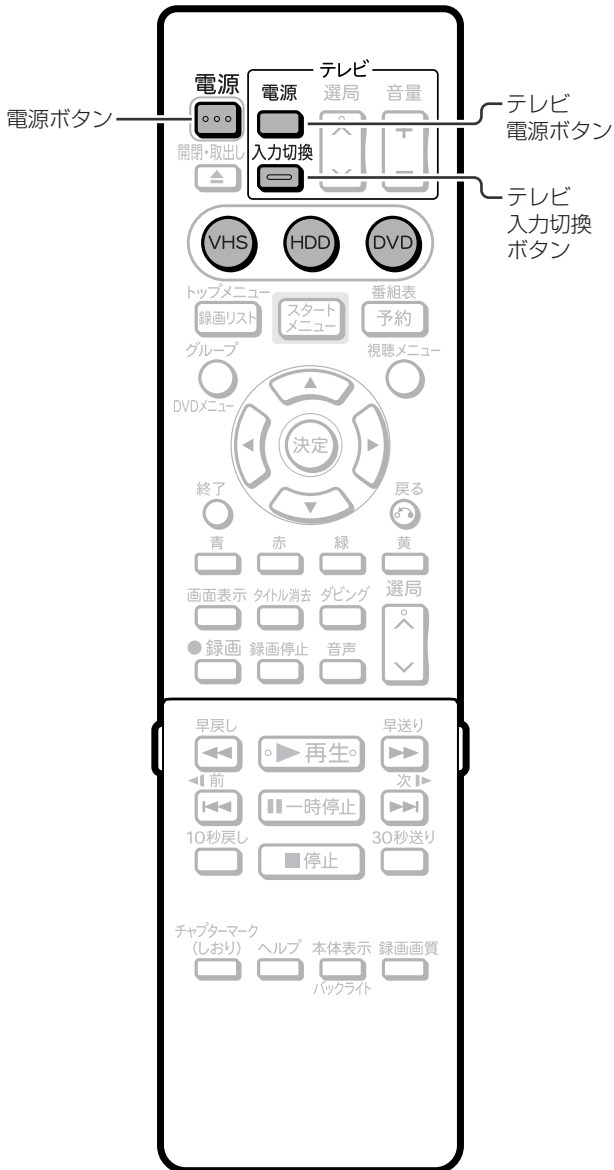

● 本機を楽しむための準備操作をする

操作開始

1 リモコンのテレビ電源^{電源}を押して、
テレビの電源を入れる

2 テレビの入力を本機を接続した入力に
切り換える

例) テレビの外部入力(ビデオ入力)1端子に本機を接続した場合

リモコンのテレビ^{入力切換}を押して、
テレビの入力を「ビデオ1」に切り換える



3 リモコンの^{電源}を押し、本機の電源を入れる

- 電源を入れると本体のHDD・DVDモード選択ボタンが点滅します。点滅中は操作のための準備を行っていますので、HDDモード選択ボタンが点灯に変わるまでお待ちください。

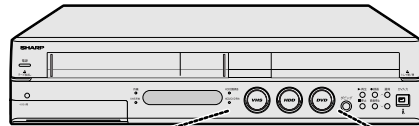

点灯に変わるまでお待ちください。



▲本体前面のモード選択ボタン

💡 ヒント

- 本機のリモコンでテレビを操作するときは、あらかじめ、テレビメーカー指定をしてください。
(1. 接続・準備編 65ページ)

● HDD/DVD/VHSを切り換える

- 本機には3つの操作・動作モードがあります。
本機の使用目的によって、3つのモードを切り換えながら操作します。

VHSモード

- ビデオテープに番組を録画したり、録画した番組を再生できます。

HDDモード

- HDDに番組を録画したり、録画した番組を再生できます。
- 外部チューナーと連動して「外部自動録画」もできます。
- 本機に内蔵のBSチューナーで、BS放送(アナログ)の録画や視聴ができます。

DVDモード

- DVDに番組を録画したり、録画した番組を再生できます。CDも再生できます。
- 本機に内蔵のBSチューナーで、BS放送(アナログ)の録画や視聴ができます。

VHS側とHDD・DVD側で、それぞれ別に動作します。

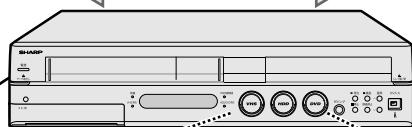
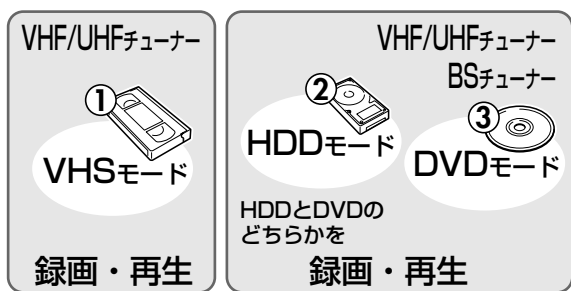

モード選択ボタン

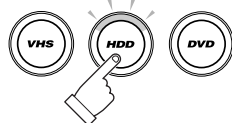

- モード選択ボタンを押して、モードを切り換えます。
- 選択したモードのボタン上部が点灯します。

HDD/DVD/VHS
共通出力端子で
接続している場合、
どれか1つを映せます

- ① VHSの再生映像
- ② HDDの再生映像
- ③ DVDの再生映像



! 重要

- HDDとDVDの同時録画はできません。
- HDDとDVDの同時再生はできません。
- HDDに2番組同時録画はできません。
- BSアナログ放送の録画はHDDまたはDVDになります。

操作開始

操作の準備

- ① リモコンのテレビ^{電源}を押して、
テレビの電源を入れる
- ② リモコンのテレビ^{入力切換}を押して、テレビの入力を
本機を接続した入力に切り換える
- ③ リモコンの^{電源}を押して、本機の電源を入れる
 - 本体のHDDモード選択ボタンが点灯に変わるまでしばらくお待ちください。

1 操作したいモードを選ぶ HDDモードを選ぶ場合

- 本体のHDDモード選択ボタンを押して選びます。
- リモコンのHDDを押しても選べます。
- HDDの操作をするときは必ずHDDモードにしてください。

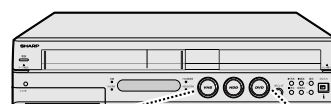

HDDモードを選ぶと、HDDモード選択ボタンが点灯します。



▲本体前面のモード選択ボタン

DVDモードを選ぶ場合

- 本体のDVDモード選択ボタンを押して選びます。
- リモコンのDVDを押しても選べます。
- DVDの操作をするときは必ずDVDモードにしてください。

DVDモードを選ぶと、DVDモード選択ボタンが点灯します。



VHSモードを選ぶ場合

- 本体のVHSモード選択ボタンを押して選びます。
- リモコンのVHSを押しても選べます。
- VHSの操作をするときは必ずVHSモードにしてください。

VHSモードを選ぶと、VHSモード選択ボタンが点灯します。



💡 ヒント

- 本機の状態や操作のしかたによっては、自動的にHDDモードに切り換わりますが、自動的に出力が切り換わらない場合があります。このときは、VHS HDD DVDを押して切り換えてお使いください。

クイック起動で使おう

はじめに

- クイック起動の設定をすると、電源が切れている状態からすぐに番組表を表示させたり、録画や再生の操作がすぐにできるようになります。

例) クイック起動待機中に^{番組表}「予約」を押すと、自動で電源が入り、番組表が表示されます。
※ 録画や再生は、電源を入れてから操作します。

クイック起動の設定について

- クイック起動は、「スタートメニュー」-「各種設定」-「管理設定」-「クイック起動設定」で設定します。(163ページ)
お買い上げ時はクイック起動「しない」に設定されています。

クイック起動設定の設定内容

「する(常に有効)」

- 「電源を入れる」、「番組表を表示させる」、「予約リストを表示させる」、「スタートメニューを表示させる」などの操作や、電源「入」からすぐに「録画」や「再生」の操作ができる設定です。

「する(2時間のみ有効)」

- 電源を切ってから2時間の間は、上記の「する(常に有効)」と同じ操作ができます。
2時間後は、「電源を入れる」、「番組表を表示させる」、「予約リストを表示させる」、「スタートメニューを表示させる」操作がすばやく行えます。
※ 録画や再生の操作は、ハードディスクの準備が完了すると行えます。

「しない」

- クイック起動しません。

クイック起動待機中の本体表示について

- クイック起動待機中は、本体表示部に「Q」が表示されます。

本体表示部



クイック起動待機中表示

- 工場出荷時は、バックライトは消灯しています。
- 電源オフ時計表示設定を「する」にすると、バックライトは点灯します。

お知らせ

- クイック起動待機中は、通常の電源「切」の状態よりも消費電力が増加します。(クイック起動は、「する(2時間のみ有効)」に設定しておく、と、「する(常に有効)」に比べて2時間経過したあとの消費電力が抑えられます。)
- クイック起動待機中は、本体内部の回路が働いているため、冷却ファンが回転します。
- システム調整のために電源が「入」にできないときは、「Q」表示が点滅します。

クイック起動の操作について

- クイック起動待機中に以下のボタンを押し、すぐに操作を行えます。

電源



…… 電源が入ります。
電源「入」からすぐに録画や再生の操作が行えます。

番組表



…… 電子番組表(Gガイド)が表示されます。
(電子番組表(Gガイド)データが取得されている場合)

予約リスト



…… 予約リストが表示されます。

スタートメニュー



…… スタートメニューが表示されます。

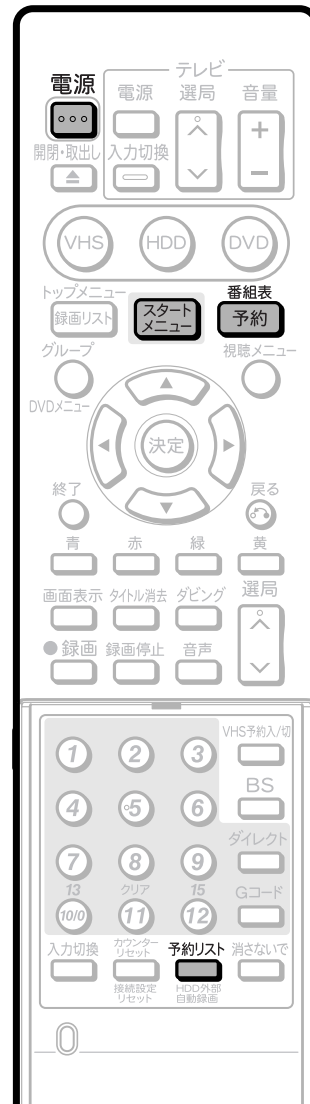

ヘルプ機能を使おう

はじめに

- 操作に困ったときや、わからない用語があるときは、リモコンのヘルプボタンを押してください。スタートメニューの解説や、用語の解説をテレビ画面で見ることができます。

ヘルプの種類

スタートメニュー項目説明

- スタートメニューの項目を説明しています。

こんなときは

- お客様からよく寄せられるお問い合わせについて解説しています。

用語集

- 専門用語について解説しています。

ヘルプ画面の例(用語集)

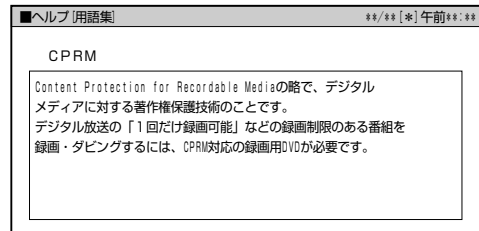

重要

- ヘルプ機能は、電子番組表やメニュー、その他の画面表示が出ているときは表示できません。画面表示が出ているときは、リモコンの終了ボタンを押して、画面表示を消してください。

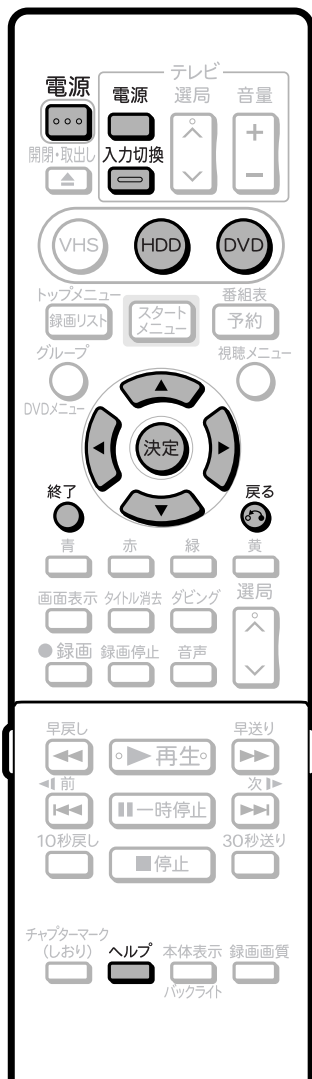

ヒント

- つづけて他の情報も見たい場合は、戻るボタンを押すと、一つ前の画面に戻れます。

操作開始

操作の準備

- ① 本機を楽しむための準備操作をする
 - 10ページをご覧ください。
- ② HDDまたはDVDを押す

1

- ヘルプボタンを押す
- ヘルプ画面が表示されます。

2

- 例) 用語「CPMR」について調べる
- 左右の方向キーで「用語集」を選び、決定ボタンを押す



3

- 上下の方向キーで調べたい用語を選び、決定ボタンを押す



- 選んだ用語の解説が表示されます。
- 情報が一面で表示しきれない場合は、左右の方向キーを押して続きの情報を見ることができます。

4

- 見終わったら終了ボタンを押して、ヘルプ画面を終了する

スタートメニューを使おう

はじめに

- ここでは、スタートメニューの役割と操作について説明します。
- 本機では録画・編集・各種の機能設定を、スタートメニューから選んで操作・設定します。
- スタートメニューは、リモコンの **スタートメニュー** で表示します。



スタートメニューのガイド表示とリモコンのボタン

●各項目の内容と設定のしかたについては、それぞれの説明ページをご覧ください。

再生・編集

HDD/DVDに録画済みの番組を一覧表示します。タイトルを選んで再生できます。機能メニューで編集やタイトル消去、タイトル保護、タイトル名を変更できます。

予約

録画の予約を設定できます。予約済み番組の一覧表示もできます。

ダビング

HDD、DVD、VHSの間でダビングができます。

消去

HDD/DVDに録画した番組を消去したり、ディスク保護の設定をすることができます。

ディスク管理

HDDやDVD-RW/-Rの初期化、DVD-RW/-Rのファイナライズができます。

各種設定

放送視聴や録画に関する設定など、本機を活用するための各種設定ができます。



現在の日時が表示されます。

ガイド表示

- ガイド表示はリモコンで操作するときのボタンを表示し、操作のしかたをお知らせします。
- 画面によっては、この他に「青」や「赤」などのカラーボタンで選べる機能が表示されます。

決定ボタン

- 選んだものを決定するときに押します。

カーソルボタン

- 選択したり、設定するときに押します。

終了ボタン

- 設定操作が完了したときに押します。

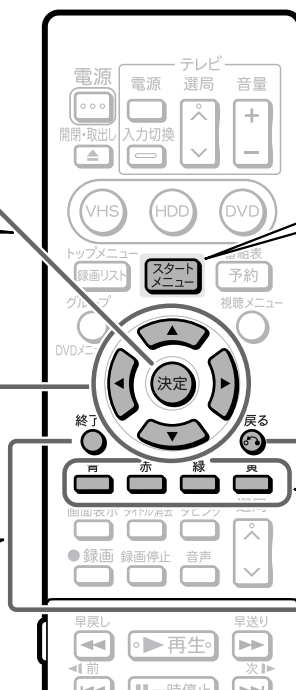

スタートメニューボタン

- スタートメニューを表示します。
- スタートメニューを消します。

戻るボタン

- 一つ前の画面に戻るときに押します。

カラーボタン

- 画面によって、使える機能が各色に割り当てられます。

スタートメニューの基本操作

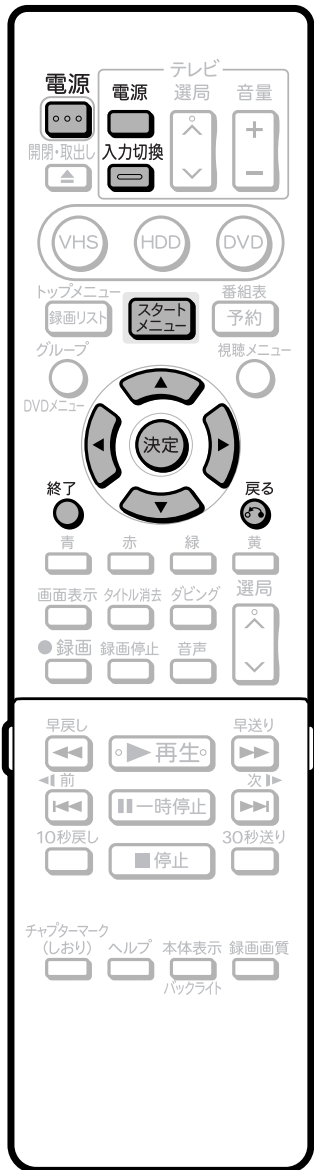

スタートメニューの操作をする

- 以下は、スタートメニューの基本的な操作です。操作をするときは、画面下のガイドに従って操作をしてください。

操作開始

- 操作の準備
- ① リモコンのテレビ を押して、テレビの電源を入れる
 - ② リモコンのテレビ を押し、テレビの入力を本機を接続した入力に切り換える
 - ③ リモコンの を押し、本機の電源を入れる
 - 本体のHDDモード選択ボタンが点灯に変わるまでしばらくお待ちください。

1 を押して、スタートメニューを表示する



2 で、項目を選ぶ

例) 「各種設定」を選んだとき

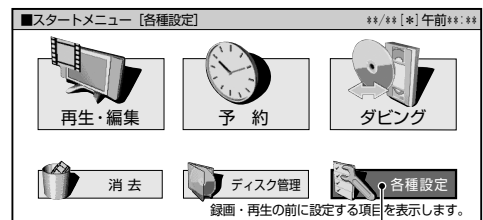

選んでいる項目は、黄色で表示されます。

3 を押して、選んだ項目を決定する

- 選んだ項目の画面になります。
- と で操作します。

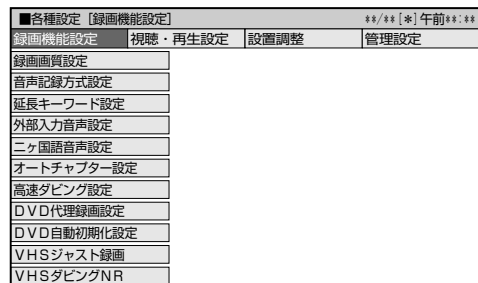

4 を押して、スタートメニューを終了する

- スタートメニュー画面が終了し、テレビの画面に戻ります。

よくあるお問い合わせ

- スタートメニューが表示できない場合について、「よくあるお問い合わせ」181ページをご覧ください。

お知らせ

- 何も操作をしないと、約2分後にスタートメニューが消えます。

ヒント

操作を誤ったときや、やり直したいときは

- を押し、1つ前の画面に戻れます。

ディスク・ビデオテープの入れかた

はじめに

●ここでは、DVDディスクなどやビデオテープの入れかたと出しかたの操作について説明します。

重要

- 本機にディスクを入れる前に、**1. 接続・準備編**「本機で使えるディスクについて」をご覧ください。
- 新品のDVD-RWディスクをセットしたときは、自動的にVRフォーマットで初期化が始まります。初期化が完了したら、録画可能になります。
- 新品のDVD-RディスクをVRフォーマットで使用になる場合は、ディスクの読み込みが終わってから、VRフォーマットで初期化をしてください。(171ページ)
DVD-RディスクをVRフォーマットで初期化したあとは、ビデオフォーマットで初期化し直すことはできません。

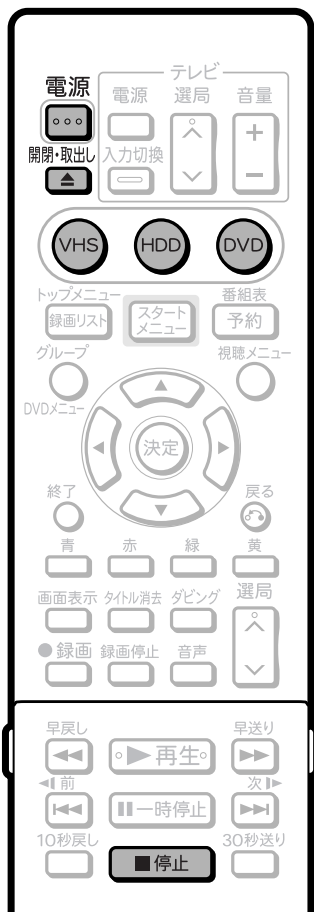

ふたを開けたところ



●ディスクの持ちかた

- 光っている面に手が触れないように持ってください。指紋などがつくと、録画や再生ができなくなる場合があります。

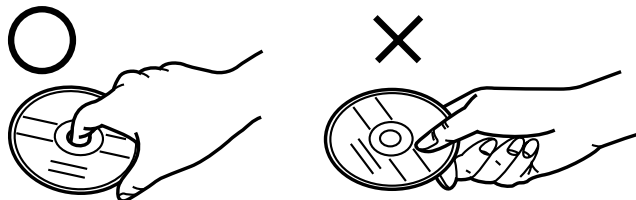

- DVDに紙やラベル、シールなどを貼らないでください。

●ディスクの入れかた

操作開始

1 電源
電源ボタンを押し、本機の電源を入れる

2 DVD または HDD を押す

3 開閉・取出し
開閉・取出しボタンを押し、ディスクトレイを開ける

4 ディスクトレイにディスクを置く

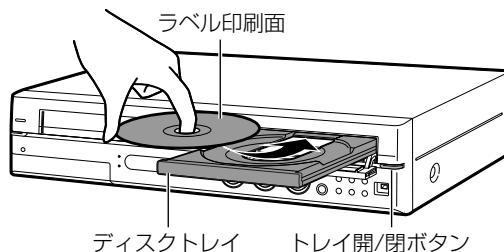

- ラベル印刷面を上にして置きます。
- 両面記録のディスクは、録画または再生したい面を下にして置きます。

5 開閉・取出し
開閉・取出しボタンを押し、ディスクトレイを閉める

- 取り出すときは、DVD または HDD を押した後、開閉・取出しボタンを押します。

ヒント

- 電源が切れているときに開閉・取出しボタンを押した場合は、電源が入り、ディスクトレイが開きます。

お知らせ

- ディスクトレイにセットできるディスクは1枚です。2枚以上セットすると、故障の原因となります。

● **このようなテープは使わないでください**

● ヘッドのよごれ・目詰まり、テープのからみなど、故障の原因になります。

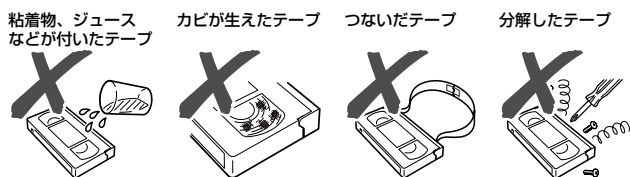

● **録画済みテープを誤って消さないために**

● ビデオテープには、誤消去防止用の「ツメ」があります。

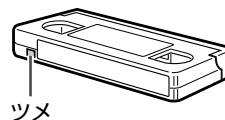

● 大切な録画を誤って消さないために「ツメ」を折ります。

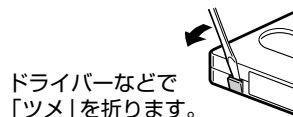

● 再度録画したいときは、セロハンテープを二重に貼ります。

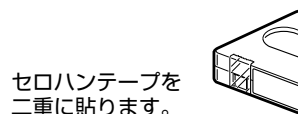

● **ビデオテープの入れかた・出しかた**

入れかた

1 ビデオテープの中央部をゆっくり押し入れる

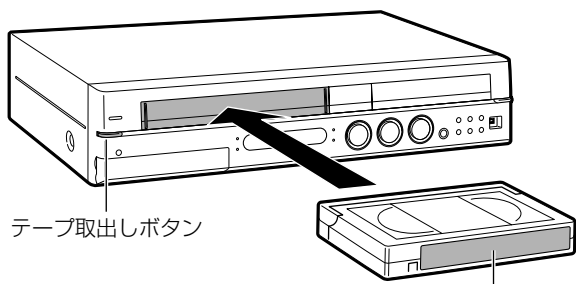

テープが見える面を上にして
テープ背ラベルを手前にします。

出しかた

2 ① リモコンの電源ボタンを押す、電源を入れる

② リモコンのVHSボタンを押して

本体のVHSモード選択ボタンを点灯させる

- VHSモードになり、ビデオの操作ができます。
- 予約待機状態 (VHS予約ランプ点灯中) のときは、

リモコンふた内のVHS予約解除ボタンを押して、予約待機状態を解除してから操作してください。

③ リモコンの開閉・取出しボタンまたは本体のテープ取出しボタンを押す

- 出てきたビデオテープを水平に取り出します。
- ビデオが動作中のときは、停止ボタンを押して

停止させた後、開閉・取出しボタンまたは本体のテープ取出しボタンを押します。

警告 ビデオテープ挿入口に異物を入れないでください。火災・感電の原因となります。

注意 小さなお子さまがビデオテープ挿入口から、手を入れないようご注意ください。けがの原因となることがあります。

本体表示と画面表示について

はじめに

- 本体表示部は、操作の選択モードや受信チャンネル、タイトル名など、さまざまな情報を表示します。
- タイトル名表示ができるのは、HDD/DVDモードのときだけです。
- HDD/DVDのタイトル(録画した番組)やチャプター(章)、トラックの経過時間や残り時間、録画画質やディスクの空き時間など、ディスクの情報を画面で確認できます。
- VHSのカウンターやテープの残量など、ビデオの画面表示については、86ページをご覧ください。

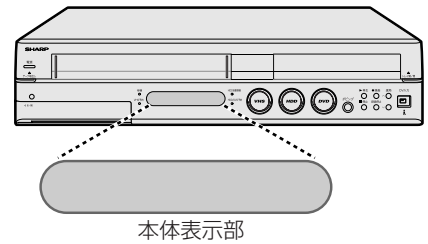

本体表示部

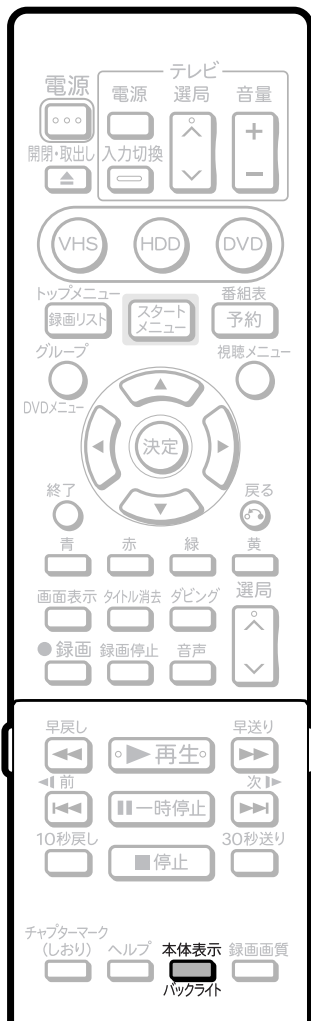

本体表示について

● 本体表示部の表示の切り換わりについて

- 本機を操作したとき、本体表示が自動で次のように切り換わります。

■ 選局時(停止中)

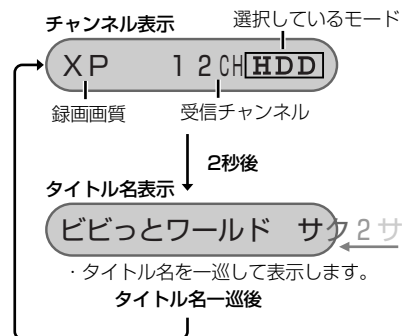

■ 再生時

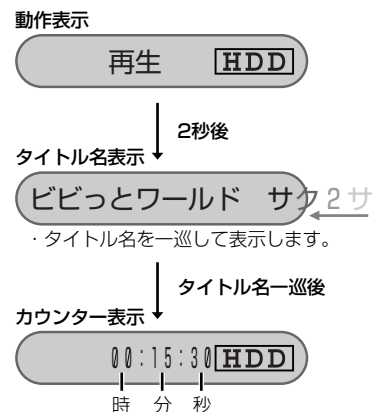

■ 録画時

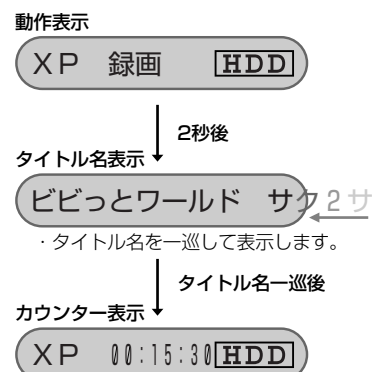

よくあるお問い合わせ

- 本体表示部にタイトル名が表示されない場合や正しく表示されない場合については、「よくあるお問い合わせ」178ページをご覧ください。

お知らせ

- ご購入時の状態ではタイトル名は表示できません。タイトル名を表示するためには、電子番組表(Gガイド)のデータ取得が必要です。(38ページ)

● 本体表示ボタンで切り換える

操作開始

本体表示

1 を押す

- 押すたびに、次のように切り換わります。

停止中

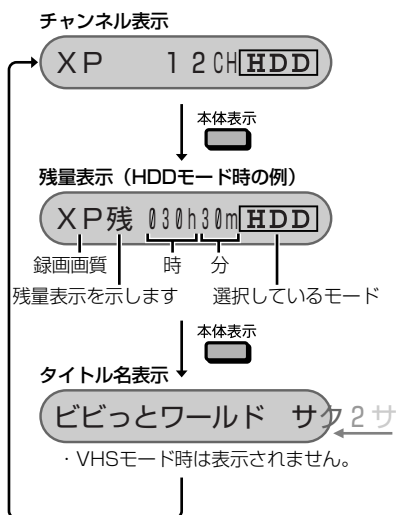

再生時

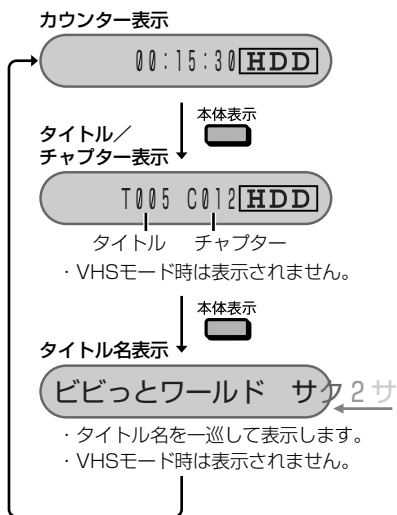

録画時

1 (キ)

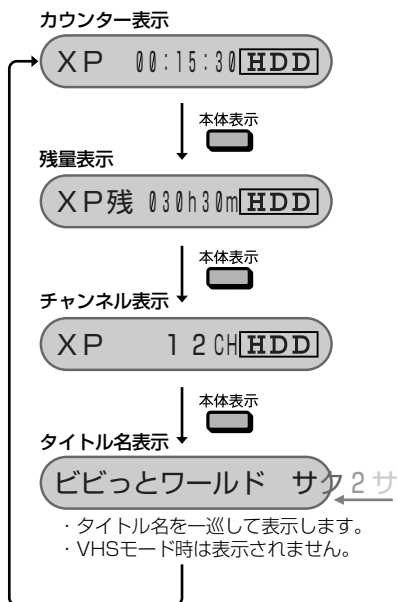

電源が切れているとき

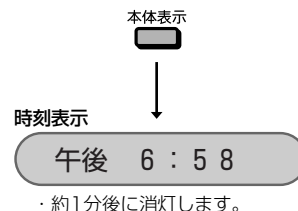

ヒント

- タイトル名の表示文字の移動速度は変更できます。変更するときは、「各種設定」-「管理設定」-「液晶設定」-「表示文字の移動速度」で選択します。(163ページ)
- 本体表示部にタイトル名を一度に表示できるのは、全角10文字までです。表示される文字は流れて表示されます。
- 電源が切れているときに時刻表示を出しておくこともできます。時刻表示を出しておきたい場合は、「各種設定」-「管理設定」-「電源オフ時計表示設定」で「する」に設定します。(163ページ)
- VHSモード時のテープ残量について、87ページをご覧ください。

● 本体表示部のバックライトを消したいとき

- 電源「入」時に本体表示部のバックライトを消灯することができます。

操作開始

1 リモコンの を2秒以上押す

- 2秒以上押すたびにバックライトが「点灯」↔「消灯」と切り換わります。
- バックライトボタンは本体表示ボタンと兼用になっていますので、押す時間が短いと、本体表示が切り換わります。

HDD/DVDモード時の画面表示について

● ディスクの残り時間やカウンターなどを見る

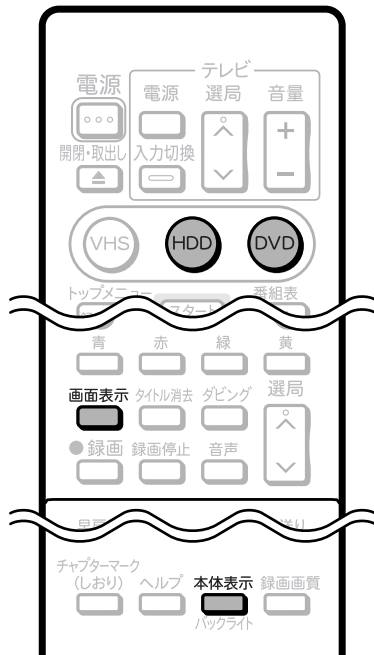

操作開始

1 HDDモードまたはDVDモードで

画面表示
画面表示 を押す

- 情報表示画面になります。
- 情報表示画面は、約1分後に自動的に消えます。
- **HDD** または **DVD** を押しても表示できます。

[DVD操作中の例]

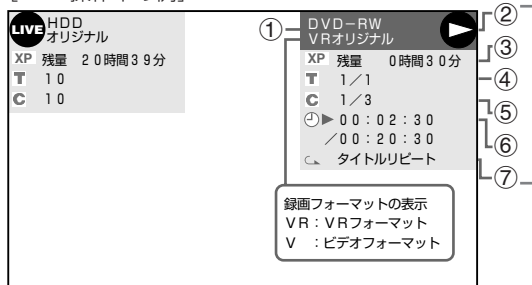

2 もう一度 **画面表示** を押す

- 録画・再生中はカウンター表示画面になります。
- カウンター表示は、自動的に消えません。
- 停止中に押したときは表示が消えます。



3 もう一度 **画面表示** を押す

- 表示が消えます。

① ディスクの種類／録画フォーマット

- 再生する際にオリジナルタイトルを再生するのか、プレイリストを再生するのかを表示します。

② 動作表示

- 再生中 …………… を表示
- 再生停止時 …………… (青) を表示
- 再生一時停止時 …… (青) を表示
- 録画開始時 …………… を表示
- 録画停止時 …………… (赤) を表示
- 録画中 …………… (赤) を表示
- 停止中 …………… (青) を表示

※ 「LIVE」とは、受信中の映像を表示している状態のことです。

③ 選択されている録画画質と、その録画画質での残量時間(録画可能時間)を表示

- ビデオフォーマットでファイナライズされたディスクをセットしたとき、および、VRフォーマットのDVD-Rをセットしたときは「ファイナライズ済」の表示になります。
- 残量時間は、その時点で選択されている録画画質での残り時間(録画可能時間)が表示されます。
- 録画できないディスクがセットされたときは、ディスク残量表示部が空欄または「残量0時間00分」と表示されます。
- 本体表示部で残量などを確認したいときは、**本体表示** を押します。

④ 再生中または録画中のタイトル番号／総タイトル数を表示

⑤ 再生中または録画中のチャプター番号／そのタイトルの総チャプター数を表示(停止中はディスク内の総チャプター数を表示)

⑥ カウンター／再生中のタイトルの総時間を表示

⑦ リピート再生をしているときに表示

お知らせ

- ディスク残量表示は、ディスク空き容量の目安です。録画終了時点でディスク空き容量が残る場合があります。(録画中の残量表示と録画を停止した時点での残量表示は一致しないこともあります。)

お知らせ

- ビデオテープの残り時間やカウンターなどの画面表示については、**86**ページをご覧ください。

放送中の番組を HDD・DVDに 録画しよう

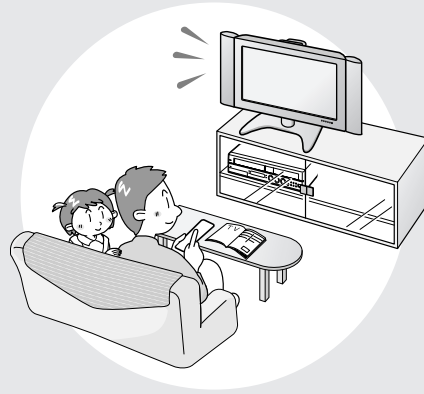

もくじ	ページ
チャンネルを選局しよう.....	22
選局ボタン/チャンネルボタンで選ぼう.....	22
二重音声放送の音声を切り換えよう.....	23
放送中の番組を時間をずらして見よう (タイムシフト視聴).....	24
HDD/DVDに録画をする準備をしよう.....	26
今見ている番組をHDDに録画しよう.....	28
録画中にチャプターマーク(しおり)を追加しよう.....	29
今見ている番組をDVDに録画しよう.....	30
自動的に録画を終了させよう.....	32
HDD/DVDの録画画質を細かく設定しよう.....	33
録画画質と録画時間.....	34

チャンネルを選局しよう

選局ボタン／チャンネルボタンで選ぼう

はじめに

- チャンネルの選局操作には、2つの種類があります。HDD・DVDモードとVHSモードで、それぞれ別に選局できます。

選局ボタン  で選局する

- 選局ボタンを押すたびに、順方向・逆方向で選局ができます。スキップ設定をしたチャンネルは飛び越します。

- リモコンふた内のチャンネルボタン①～⑫で選局する
- チャンネル登録した各放送局のチャンネルを、ワンタッチで選局できます。



ふたを開けたところ

操作開始

- 1 リモコンのテレビ電源  を押して、テレビの電源を入れる

- 2 リモコンのテレビ入力切替  を押して、テレビの入力を本機を接続した入力に切り換える



表示は例です。お使いのテレビにより異なります。

- 3 電源  を押し、本機の電源を入れる

- 電源を入れると本体のHDD・DVDモード選択ボタンが点滅します。点滅中は操作のための準備を行っていますので、HDDモード選択ボタンが点灯に変わるまでお待ちください。

●選局ボタンで選ぶ

- 4 選局  を押す

- 次のようにチャンネルが切り換わります。

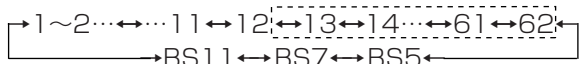

- 1チャンネルから12チャンネル／BS5・BS7・BS11チャンネル以外は、チャンネルスキップが設定されています。(1.接続・準備編 50, 55ページ)

※ VHSモードでは、BSチャンネルの選局はできません。

●チャンネルボタン(数字ボタン)で選ぶ

- 4 地上波放送(VHF/UHF)
リモコンふた内の①～⑫を押す

BS放送*

リモコンふた内の  を押してから、数字ボタンを押す

- BS13チャンネルは  を押します。

- BS15チャンネルは  を押します。

※ VHSモードでは、BSチャンネルの選局はできません。

ヒント

放送されているBSアナログチャンネルについて

放送局	備考
BS5(WOWOW)	BSデコーダーが必要です。
BS7(NHK衛星第1)	—
BS9(ハイビジョン放送)	本機ではハイビジョン放送は見られません。
BS11(NHK衛星第2)	—

お知らせ

- 録画中は、チャンネルを選局できません。

● 外部入力を選ぶ

- 本機で外部機器の映像を録画するときは、外部入力を選びます。

リモコンふた内の^{入力切替}を押す

押すたびに、次のように切り換わります。

HDDまたはDVDモードにしているとき

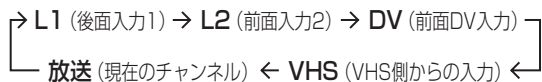

VHSモードにしているとき

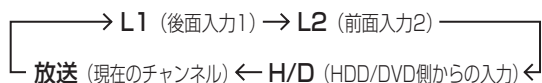

ヒント

- 「VHS」を選んだときは、再生中のVHSの出力を、HDD・DVD側で見たり、録画したりできます。
- 「H/D」を選んだときは、再生中のHDDまたはDVDの出力をVHS側で見たり録画したりできます。
- 「VHS」と「H/D」を同時に選んだときは、映像と音声の出力が停止して黒画面・音声なしの状態になります。



お知らせ

- 「各種設定」-「視聴・再生設定」-「チャンネル設定」-「BSチャンネル設定」で「BSデコーダー」を「入」にしたときは、「L1」チャンネルは選択できません。
- DV入力でHDDまたはDVDに録画しているときは、HDDまたはDVDの同時再生はできません。

二重音声放送の音声を切り換えよう

- 二重音声放送には、「主音声」と「副音声」があります。放送の視聴中に音声を切り換えてお好みの音声をお楽しみいただけます。

音声^{音声}を押す

押すたびに、次のように切り換わります。

主 (主音声)



副 (副音声)



主副 (主音声と副音声)



- HDDモードまたはDVDモードではモノラル放送やステレオ放送の音声は切り換わりません。
- VHSモードで放送を受信しているときは…
 - ステレオ放送を受信しているときは「ステレオ」が表示され、「左」「右」を切り換えられます。
 - モノラル放送を受信しているときは、音声は表示されません。

よくあるお問い合わせ

- HDD/DVDに二重音声放送を録画する場合については、「よくあるお問い合わせ」181ページをご覧ください。

HDD・DVDに録画しよう

チャンネルを選局しよう

放送中の番組を時間をずらして見よう (タイムシフト視聴) //////////////

HDD
ハード
ディスク

DVD-RW VR
DVD-RW ビデオ

DVD-R VR
DVD-R ビデオ

市販の
DVD
VIDEO

ビデオCD
音楽用CD

ビデオ
テープ

● タイムシフト視聴をする

○はじめに

- 「タイムシフト」とは、HDDモードで放送を視聴しているとき、視聴中の番組を一時停止できる機能です。ビデオを見ているときのように、一時停止や早送り、早戻しなどができます。

番組の視聴中に、突然の電話…。
番組の視聴中に、ちょっとメモを取りたい…。
そんなときはタイムシフト視聴が便利です。
視聴中の番組をワンタッチで一時停止して、
用事を済ませた後で、続きを視聴できます。



! 重要

タイムシフト視聴を停止すると、タイムシフト中のシーン(場面)には戻れません。

- タイムシフト視聴中は、本機が自動的に、タイムシフトのための一時的な録画をします。
タイムシフト視聴を停止すると、タイムシフトのための録画を停止します。(タイムシフトのために録画された映像は、自動的に消去されます。)

!!! よくあるお問い合わせ

- タイムシフト視聴ができない場合について、「よくあるお問い合わせ」181ページをご覧ください。

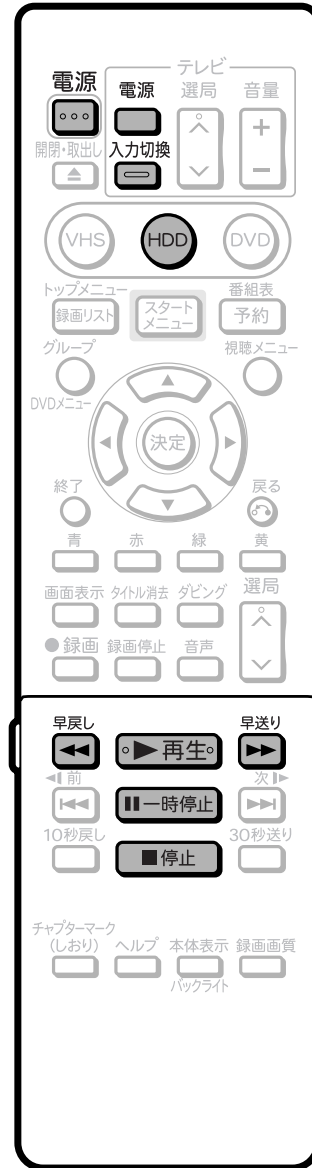

操作開始

- ① リモコンのテレビ を押して、
テレビの電源を入れる
- ② リモコンのテレビ を押し、テレビの入力を
本機を接続した入力に切り換える
- ③ リモコンの を押し、本機の電源を入れる
 - 本体のHDDモード選択ボタンが点灯に変わるまでしばらくお待ちください。
- ④ を押し、HDDモードにする

1 放送を視聴中に を押す

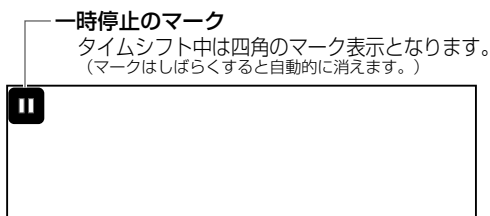

- 放送中の映像に戻すときは、 を押します。

2 を押す

- 一時停止して再生を止めていた時間ぶんを追いかけて再生します。

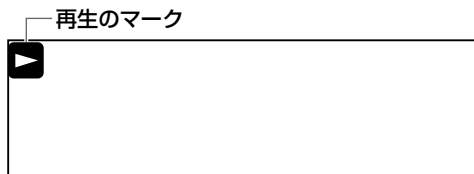

- 一時停止したいときは、 を押します。
静止画となります。
解除するときは、 または を押します。

3 タイムシフト視聴中に や を押す

- ボタンを押すたびに、次のように切り換わります。
(早戻し／早送り視聴)

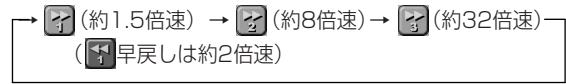

[例] を1回押したとき

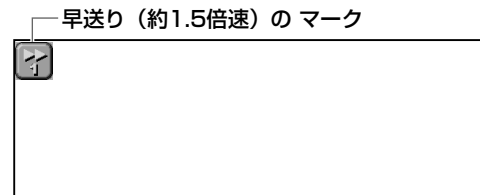

- 現在放送されている番組の手前になると自動的に通常速度の再生に戻ります。
- 早送り のときは、早見・早聞き視聴が楽しめます。
(早戻し は、早見・早聞き視聴にはなりません。)
- を押すと、通常再生になります。

4 放送中の画面に戻すときは、 を押す

お知らせ

- タイムシフト視聴中にHDDの容量がなくなると、タイムシフトのための録画は終了しますが、タイムシフト再生は継続されます。
- タイムシフト視聴時に早送り視聴(早送りサーチ)をしたとき、現在放送されている番組の手前になると自動的に通常速度の再生に戻ります。自動的に通常速度の再生に戻るタイミングは、早送りするスピードにより多少異なります。
- 一時停止状態が約15分間続くと、画面焼き付き防止のため自動的に再生を開始します。

HDD/DVDに録画をする準備をしよう

はじめに

●ここでは、録画をする前に必要な操作や機能について説明します。

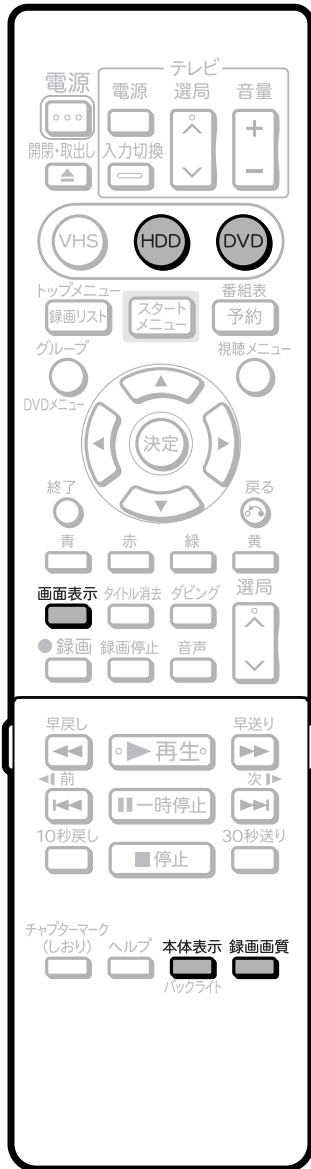

●録画画質と録画時間について

- 録画画質とは、録画する画質の設定値のことです。
- 本機の録画画質には5つの画質があります。XP、SP、LP、EPの4段階の画質と、さらに細かく段階を選べるMN画質です。
- 録画の画質が良くなるほど、録画可能時間は短くなります。これは、画質が良くなるほど記録するデータの量が多くなるからです。

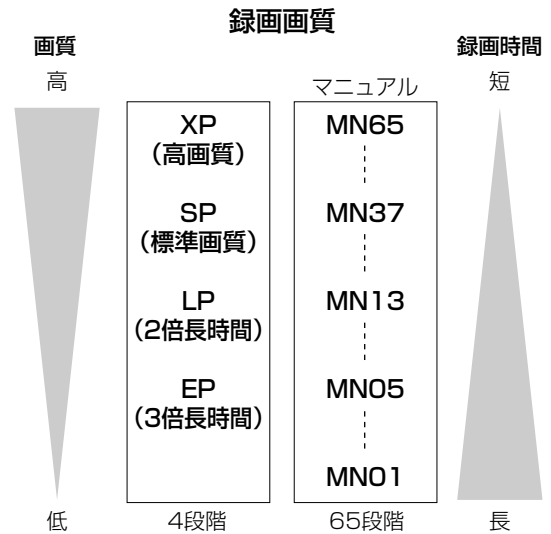

- 録画画質は録画する前に設定しておきます。予約録画するときは、予約の設定をするときに録画画質を設定しておきます。
- で設定します。
- マニュアル録画画質は、「MNO1」～「MN65」までの65段階の設定ができます。(33ページ)
- マニュアル録画画質「MNO1」～「MNO4」は、本機で長時間録画し、再生して楽しむための録画画質です。「MNO1」～「MNO4」で録画したディスクは、他のDVDレコーダーやDVDプレーヤーで再生できない場合があります。
- 録画画質によって、録画できる時間は異なります。
- 映像によっては、下記の時間どおりにならない場合もあります。

●録画可能時間について

●録画可能時間は目安です。録画可能時間について詳しくは、34ページをご覧ください。

HDDの録画可能時間

録画画質	録画可能時間		
	DV-TR14	DV-TR12	DV-TR11
XP	約97時間30分	約60時間50分	約39時間
SP	約172時間20分	約107時間30分	約68時間50分
LP	約344時間40分	約215時間10分	約137時間40分
EP	約517時間10分	約322時間50分	約206時間30分
MNO1	約689時間20分	約430時間30分	約275時間20分

DVDの録画可能時間

録画画質	録画可能時間
XP	約1時間
SP	約2時間
LP	約4時間
EP	約6時間
MNO1	約8時間

● 残り時間、その他の確認

- 録画を行う前に、ディスクの空き時間や録画したタイトル数を確認しておくことをおすすめします。

操作開始

1 (HDD)または(DVD)を押す

- 本体のモード選択ボタンが点灯します。
選択したモード選択ボタン(ランプ部分)が点灯します。

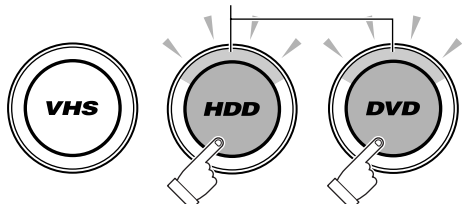

HDDを選択する場合は、HDDモード選択ボタンを押します。

DVDを選択する場合は、DVDモード選択ボタンを押します。

2 画面表示

- ディスクの空き時間や、録画したタイトル数などがテレビ画面に表示されます。

HDDモード時の画面例

LIVE HDD オリジナル	DVD-RW VRオリジナル	LIVE
XP 残量 20時間39分	XP 残量 0時間30分	
T 10	T 1	
C 10	C 3	

DVDモード時の画面例

LIVE HDD オリジナル	DVD-RW VRオリジナル	LIVE
XP 残量 20時間39分	XP 残量 0時間30分	
T 10	T 1	
C 10	C 3	

- 残量時間は、その時点で選択されている録画画質での残り時間(録画可能時間)が表示されます。
- 録画できないディスクがセットされたときは、ディスク残量表示部が空欄または「残量0時間00分」と表示されます。
- 本体表示部で残量などを確認したいときは、本体表示を押します。

よくあるお問い合わせ

- 録画や再生の時間表示について、「よくあるお問い合わせ」181ページをご覧ください。

● 二重音声放送を録画するときのご注意

- 下記のときは二重音声放送の主音声と副音声と同時に記録できません。「二ヶ国語音声設定」(158ページ)の設定で記録する音声あらかじめ選んでください。また、選んだ音声のみが記録されるため、再生中に音声を切り換えることはできません。
 - 録画先をHDDにしている、「高速ダビング設定」を「する」にしている番組を録画したとき。
 - 録画先をDVDにしている、使用しているディスクがビデオフォーマットのDVD-RW/-Rのとき。
 - 録画画質を「XP」に設定している、「音声記録方式設定」(158ページ)を「リニアPCM」にしているとき。

● 高速ダビング設定について

- 本機は高速ダビング機能を搭載しています。高速ダビングは、HDDからDVD(ビデオフォーマット)へダビングする場合に使える機能です。
- ビデオフォーマットのDVD-RW/-Rに高速ダビングをするためには、HDDに録画をするときに、あらかじめ「高速ダビング設定」(158ページ)を「する」に設定しておく必要があります。
- 「高速ダビング設定」を「する」にして録画すると、映像の編集をするときに、フレーム単位の編集ができないなどの制限があります。
- 「高速ダビング設定」を「する」にして二重音声放送の番組を録画するとき、「二ヶ国語音声設定」(158ページ)で選択されている音声(主または副)のどちらかが記録されます。

お知らせ

- VRフォーマットのDVD-RW/-Rに高速ダビングをするときは、この設定は必要ありません。

今見ている番組をHDDに録画しよう

HDD ハードディスク DVD-RW VR DVD-R VR 市販のDVD VIDEO ビデオCD ビデオテープ
 DVD-RW ビデオ DVD-R ビデオ 音楽用CD

はじめに

- ここでは、視聴中の番組をHDDに録画する操作について説明します。
- 録画を始める前に、26～27ページをお読みください。

重要

録画を始める前に

- 時計合わせとVHF/UHFのチャンネル設定をしてください。(1. 接続・準備編 44ページ)

HDDに録画するときは

- HDDは一時的な保存場所です。大切な映像や残しておきたい映像は、こまめにDVD-RW/-RIにダビングして保存してください。
- HDDへ録画した後、ビデオフォーマットのDVD-RW/-RIにダビングする場合に、画質を劣化させずにダビング(コピー)したいときは、「高速ダビング優先」を「する」に設定しておきます。(158ページ)

最長録画時間について

- 1回の録画でHDDに録画できるのは、最長12時間です。12時間を過ぎると、録画は停止します。

録画できる番組数とチャプター(章)数について

- HDDに録画(保存)できる番組数は最大199番組、最大チャプター(章)数は999です。

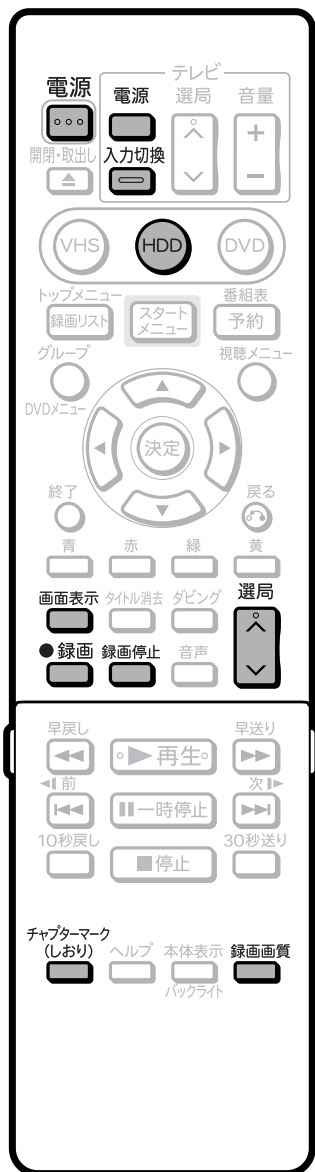

●HDDに録画する

操作開始

操作の準備

- ① テレビの電源を入れる
- ② テレビの入力切替を本機を接続した外部入力チャンネル(ビデオ1、外部入力1など)にする



電源

- ③ [電源] を押し、本機の電源を入れる

- 電源を入れると本体のHDD・DVDモード選択ボタンが点滅します。点滅中は操作のための準備を行っていますので、HDDモード選択ボタンが点灯に変わるまでお待ちください。

よくあるお問い合わせ

- 二重音声放送を録画する場合について、「よくあるお問い合わせ」181ページをご覧ください。

1 HDDを押す

- 本体のHDDモード選択ボタンが点灯します。
- HDDの操作をするときは必ずHDDモードにして操作をしてください。

HDDモード選択中に点灯

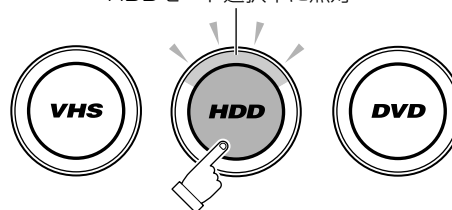

次ページの手順へつづく

2 選局
 を押し、録画したいチャンネルを選ぶ

3 録画画質
 を押し、録画画質を選ぶ

- 押すたびに、次のように切り換わります。

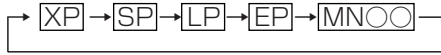

- 「MN00」を選んだときに設定される録画画質は、「各種設定」-「録画機能設定」-「録画画質設定」で設定されている録画画質です。(33ページ)

4 ●録画
 を押す

- 録画が始まり、テレビ画面に録画のマークが表示されます。
- 録画中は、本体のHDDモード選択ボタンがオレンジ色に点灯します。

テレビ画面に録画のマークが表示されます。



5 録画を停止するときは、 を押す

お知らせ

- 録画一時停止はできません。
- 録画が禁止されている番組は、録画できません。
- 録画中に停電になったときや誤って電源プラグを抜いたときは、その番組は保存されません。

次のときは、自動的に録画が停止または一時停止します。

- 録画禁止の番組が始まったとき。
- 録画中に予約録画の開始時刻になったときは、録画が停止し、予約録画が実行されます。

ヒント

- 録画中にHDDの残り時間を確認するときや、カウンター表示を見たいときは、 を押します。
- 本機の入力端子につないだ機器から録画をするときは、手順2でリモコンふた内の を押し、「L1」または「L2」を選びます。「ビデオ機器 (アナログ) → 本機にダビングしよう」(153ページ)をご覧ください。

録画中にチャプターマーク (しおり) を追加しよう

HDD ハード ディスク	DVD-RW VR DVD-RW ビデオ	DVD-R VR DVD-R ビデオ	市販の DVD VIDEO	ビデオCD 音楽用CD	ビデオ テープ
--------------------	-------------------------	-----------------------	---------------------	----------------	------------

- あとで編集するときのために、録画中のタイトル (録画した番組) にチャプターマーク (しおり) を記録できます。
- チャプターマークとは、映像の区切りのことをいいます。(映像を本にたとえると、チャプターマークはしおりのようなものです。) チャプターマークをお好みの場所に追加しておく、再生時の頭出しや編集をするときに便利です。

チャプターマーク (しおり) を追加

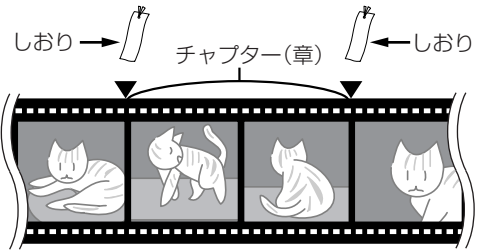

- チャプターマークとチャプターマークの間が、チャプター (章) になります。

操作開始

1 録画中に、 を押す

- 「チャプターマークを記録しました。」の表示が出て、チャプターマークが記録されます。

チャプターマークを記録しました。

お知らせ

- 同時録画再生中 (79ページ) や追いかけて再生中 (78ページ) は、チャプターマークの追加はできません。
- ビデオフォーマットのDVD-RW/-Rディスクは、録画中にチャプターマークを記録できません。

今見ている番組をDVDに録画しよう

HDD ハードディスク DVD-RW VR DVD-R VR 市販のDVD VIDEO ビデオCD ビデオテープ
 DVD-RW ビデオ DVD-R ビデオ 音楽用CD

はじめに

- ここでは、視聴中の番組をDVDに録画する操作について説明しています。
- DVD-RW/-Rには2つのフォーマットがあります。後で編集して楽しみたいときは、「VRフォーマット」で録画してください。後で他のDVDプレーヤーでも見るときは、「ビデオフォーマット」で録画してください。

重要

録画を始める前に

- 時計合わせとVHF/UHFのチャンネル設定をしてください。
 (1. 接続・準備編 44ページ)
- 外部機器を接続してデジタル放送をDVDに録画するときは、CPRM対応のDVD-RW/-Rをお使いください。ディスクがCPRM対応かどうかは、ディスクのパッケージに記載されています。

最長録画時間について

- 1回の録画でDVDに記録できるのは、約8時間です。(録画画質「MNO1」)

録画できる番組数とチャプター(章)数について

- DVDに録画(保存)できる番組数は最大99番組、最大チャプター(章)数は999です。

ビデオフォーマットで録画中に停電などで録画が中断したときは

- 中断した地点より前の部分の録画内容が数分間ぶん損なわれることがあります。

録画フォーマットについて	
DVD-RW	VRフォーマット 新品のDVD-RWをセットしたときは、自動的にVRフォーマットで初期化されます。(工場出荷時の設定)
	ビデオフォーマット ビデオフォーマットで録画したいときは、ビデオフォーマットで初期化します。(171ページ)
DVD-R	VRフォーマット VRフォーマットで録画したいときは、VRフォーマットで初期化します。(171ページ)
	ビデオフォーマット 新品のDVD-Rをセットし、そのまま録画すると、ビデオフォーマットで録画されます。

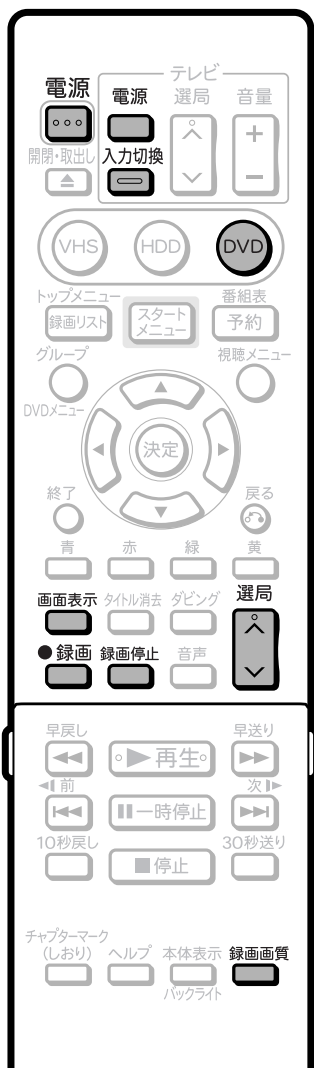

DVDに録画する

操作開始

操作の準備

- ① テレビの電源を入れる
- ② テレビの入力切換を本機を接続した外部入力チャンネル(ビデオ1、外部入力1など)にする



電源

- ③ **電源** ボタンを押して、本機の電源を入れる
 - 電源を入れると本体のHDD・DVDモード選択ボタンが点滅します。点滅中は操作のための準備を行っていますので、HDDモード選択ボタンが点灯になるまでお待ちください。

よくあるお問い合わせ

- 二重音声放送を録画する場合について、「よくあるお問い合わせ」181ページをご覧ください。

1 DVDを押す

- 本体のDVDモード選択ボタンが点灯します。
- DVDの操作をするときは必ずDVDモードにして操作をしてください。

DVDモード選択中に点灯



次ページの手順へつづく

2 録画用のDVD-RWまたはDVD-Rディスクをセットする

- ディスクの入れかたについてくわしくは、16ページをご覧ください。
- 新品のDVD-RWディスクをセットしたときは、自動的にVRフォーマットで初期化が始まります。初期化が完了したら、録画可能になります。
- 新品のDVD-RディスクをVRフォーマットでご使用になる場合は、ディスクの読み込みが終わってから、VRフォーマット初期化をしてください。(171ページ)

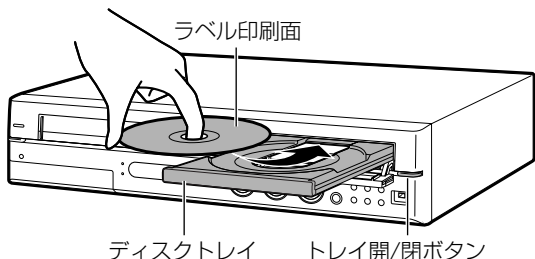

お知らせ

- 録画一時停止はできません。
- 録画が禁止されている番組は、録画できません。

次のときは、自動的に録画が停止または一時停止します。

- 録画禁止の番組が始まったとき。
- 録画中に予約録画の開始時刻になったときは、録画が停止し、予約録画が実行されます。

他のDVDレコーダーで編集したディスクには、本機で録画できない場合があります。

- 他のDVDレコーダーで編集したディスクにチャプターマーク(しおり)が999以上あるときは、本機で録画(編集)できません。
- 他のDVDレコーダーでシーンの追加やシーンの消去をたくさん行ったディスクでは、本機で録画(編集)できない場合があります。また、ディスク保護が設定されているディスクは、本機では録画(編集)できません。

3 選局を押し、録画したいチャンネルを選ぶ



4 録画画質を押して、録画画質を選ぶ

- 押すたびに、次のように切り換わります。

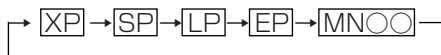

- 「MN00」を選んだときに設定される録画画質は、「各種設定」-「録画機能設定」-「録画画質設定」で設定されている録画画質です。(33ページ)

ヒント

- 録画中にDVDの残り時間を確認するときや、カウンター表示を見たいときは、画面表示を押します。
- 本機の入力端子につないだ機器から録画をするときは、手順3でリモコンふた内の入力切替を押して、「L1」または「L2」を選びます。「ビデオ機器(アナログ)→本機にダビングしよう」(153ページ)をご覧ください。

チャプターマーク(しおり)を追加したいときは

- 29ページをご覧ください。

5 録画を押す

- 録画が始まり、テレビ画面に録画のマークが表示されます。
- 録画中は、本体のDVDモード選択ボタンがオレンジ色に点灯します。

テレビ画面に録画のマークが表示されます。

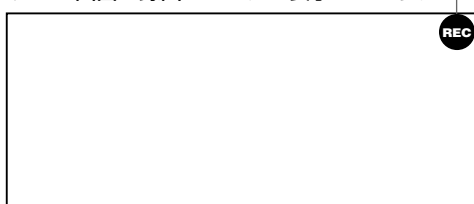

6 録画を停止するときは、録画停止を押す

- テレビ画面に「ディスクに情報を記録しています」と表示され、録画が停止します。



- ディスクを取り出すときは、録画を停止させてから取り出してください。

自動的に録画を終了させよう

HDD ハードディスク DVD-RW VR DVD-R VR 市販の DVD VIDEO ビデオCD ビデオテープ
 DVD-RW ビデオ DVD-R ビデオ 音楽用CD

はじめに

- 録画中に、外出したり、お休みにになりたいときは、録画終了時刻を設定できます。録画終了時刻は、現在までの録画時間と合わせて最長12時間先まで設定できます。(予約録画では、この録画終了時刻の設定はできません。)



●録画中に録画終了時刻設定をするとき

操作開始

1 録画中に を押す

[例] 午後8時6分に を押したとき

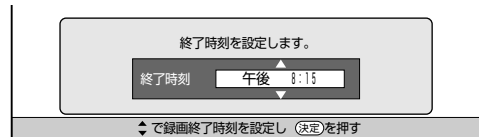

2 で終了時刻を選択する

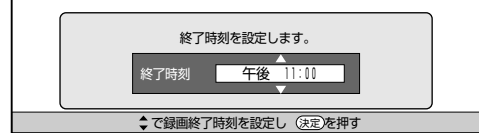

- 15分単位で選択できます。
- 電子番組表(Gガイド)データが取得されている場合は、「この番組の最後まで」を選ぶこともできます。この設定にすると、番組表の終了時刻で録画が停止します。

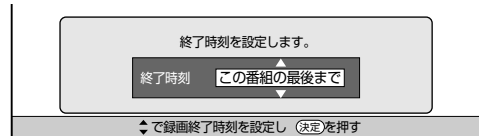

- 設定を途中でやめるときは、 を押します。
- 設定を解除するときには、録画中に を押してから、 を押して「設定しない(解除)」を選びます。

3 を押す

- 録画終了時刻が設定され、本体表示部のカウンターに「t」が表示されます。

本体表示部 (録画終了時刻設定例)

SP t 00:15:30

録画終了時刻設定 (タイマー設定)

- 録画が終了したとき、本機を使用していなければ、しばらくして電源が切れます。

HDD/DVDの録画画質を細かく設定しよう //

HDD ハードディスク DVD-RW VR DVD-R VR 市販のDVD VIDEO ビデオCD ビデオテープ
 DVD-RW ビデオ DVD-R ビデオ 音楽用CD

はじめに

- マニュアル録画画質（リモコンの  を押して「MNO〇」を選んだときの設定値を設定します。

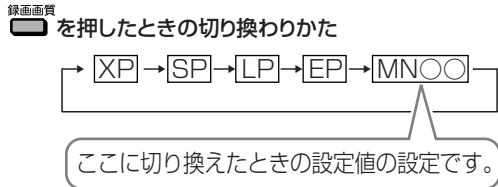

- 「MNO1」～「MN65」までの65段階の設定ができます。
 DVDの録画可能時間（空き時間）を最大限に使って、できるだけ高画質で録画したい場合や、お好みの画質と録画時間の組み合わせを使いたい場合などに便利です。

重要

- 録画画質「MN04」～「MN01」は、本機で長時間録画し、再生して楽しむための録画画質です。
 「MN04」～「MN01」で録画したディスクは、他のDVDレコーダーやDVDプレーヤーで再生できない場合があります。
 本機で録画したビデオフォーマットのDVD-RW/-RディスクをDVDプレーヤーで再生するとき
 ● 本機のマニュアル録画画質で録画したディスクをDVDプレーヤーで再生したとき、機種によっては正常に再生できない（ある特定の録画画質だけが再生できない）場合があります。



操作開始

操作の準備

- 本機を楽しむための準備操作をする
 ● 10ページをご覧ください。

1  を押し、スタートメニュー画面にする

2  で「各種設定」を選び、
 を押す

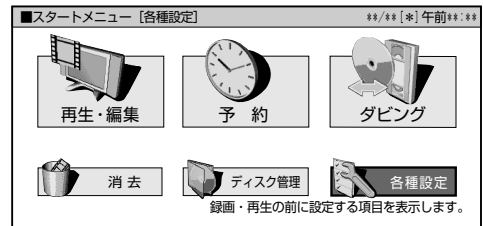

3  「録画機能設定」を選ぶ

4  で「録画画質設定」を選び、
 を押す

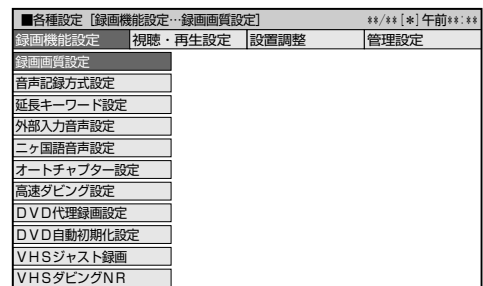

5  で録画画質を選び、 を押す

- 録画画質と録画できる時間については、34ページをご覧ください。

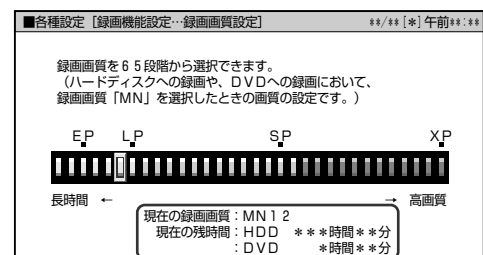

選択した録画画質で録画できるHDDやDVDの録画可能時間が、確認できます。

6  を押して終了する

HDD/DVDの録画

自動的に録画を終了させよう

録画画質と録画時間

- HDDの録画時間は目安です。また、DVDの録画時間は4.7GBのディスクを使用したときの録画時間の目安です。
- 録画時間はその性能を保証するものではなく、実際の録画では入力映像の画質、その他の条件により表記の時間を下回る場合があります。

お知らせ

- 録画画質の数値が大きいほど高画質で録画でき、数値が小さいほど録画時間が長くなります。
- 下の表では、画質が大きく変わる録画画質を太線で示しています。HDD*、DVD-RW/-R (VRフォーマット)とDVD-RW/-R (ビデオフォーマット)では、画質が大きく変わる録画画質が違います。
- ※ 「高速ダビング設定」を「しない」に設定して録画したとき。

録画時間は目安です

- テレビ画面に表示される「残量時間」は、きめ細かいシーンの多い映像や動きの多い映像など(ビットレートの高い映像)が録画できる時間の目安です。
- 実際の録画時間は、放送内容によってはテレビ画面に表示される「残量時間」よりも長く録画することができます。
- 録画した時間と空き時間の合計は、本書に記載の録画時間とは一致しないことがあります。

● HDDの録画画質と録画時間

DV-TR14		DV-TR12		DV-TR11	
録画画質	録画時間	録画時間	録画時間	録画時間	録画時間
MN65	XP 約97時間30分	約60時間50分	約39時間		
MN64	約100時間30分	約62時間40分	約40時間		
MN63	約103時間20分	約64時間30分	約41時間10分		
MN62	約106時間10分	約66時間20分	約42時間20分		
MN61	約109時間	約68時間	約43時間30分		
MN60	約112時間	約69時間50分	約44時間40分		
MN59	約114時間50分	約71時間40分	約45時間50分		
MN58	約117時間40分	約73時間30分	約47時間		
MN57	約119時間10分	約74時間20分	約47時間30分		
MN56	約122時間	約76時間10分	約48時間40分		
MN55	約124時間50分	約78時間	約49時間50分		
MN54	約126時間20分	約78時間50分	約50時間20分		
MN53	約129時間10分	約80時間40分	約51時間30分		
MN52	約132時間	約82時間30分	約52時間40分		
MN51	約133時間30分	約83時間20分	約53時間20分		
MN50	約136時間20分	約85時間10分	約54時間20分		
MN49	約137時間50分	約86時間	約55時間		
MN48	約140時間40分	約87時間50分	約56時間10分		
MN47	約143時間30分	約89時間40分	約57時間20分		
MN46	約145時間	約90時間30分	約57時間50分		
MN45	約147時間50分	約92時間20分	約59時間		
MN44	約150時間40分	約94時間	約60時間10分		
MN43	約152時間10分	約95時間	約60時間40分		
MN42	約155時間	約96時間50分	約61時間50分		
MN41	約157時間50分	約98時間30分	約63時間		
MN40	約160時間50分	約100時間20分	約64時間10分		
MN39	約165時間10分	約103時間	約65時間50分		
MN38	約168時間	約104時間50分	約67時間		
MN37	SP 約172時間20分	約107時間30分	約68時間50分		
MN36	約175時間10分	約109時間20分	約69時間50分		
MN35	約178時間	約111時間10分	約71時間		
MN34	約182時間20分	約113時間50分	約72時間50分		
MN33	約186時間40分	約116時間30分	約74時間30分		
MN32	約191時間	約119時間10分	約76時間10分		
MN31	約195時間20分	約121時間50分	約78時間		
MN30	約201時間	約125時間30分	約80時間10分		
MN29	約205時間20分	約128時間10分	約82時間		
MN28	約209時間40分	約130時間50分	約83時間40分		
MN27	約215時間20分	約134時間30分	約86時間		
MN26	約219時間40分	約137時間10分	約87時間40分		
MN25	約224時間	約139時間50分	約89時間20分		
MN24	約229時間40分	約143時間30分	約91時間40分		
MN23	約237時間	約147時間50分	約94時間30分		
MN22	約244時間10分	約152時間20分	約97時間30分		
MN21	約251時間20分	約156時間50分	約100時間20分		
MN20	約258時間30分	約161時間20分	約103時間10分		
MN19	約265時間40分	約165時間50分	約106時間		
MN18	約272時間50分	約170時間20分	約108時間50分		
MN17	約287時間10分	約179時間20分	約114時間40分		
MN16	約301時間30分	約188時間10分	約120時間20分		
MN15	約315時間50分	約197時間10分	約126時間10分		
MN14	約330時間20分	約206時間10分	約131時間50分		
MN13	LP 約344時間40分	約215時間10分	約137時間40分		
MN12	約366時間10分	約228時間40分	約146時間10分		
MN11	約387時間40分	約242時間	約154時間50分		
MN10	約409時間20分	約255時間40分	約163時間30分		
MN09	約430時間50分	約269時間	約172時間		
MN08	約452時間20分	約282時間20分	約180時間40分		
MN07	約474時間	約295時間50分	約189時間10分		
MN06	約495時間30分	約309時間20分	約197時間50分		
MN05	EP 約517時間10分	約322時間50分	約206時間30分		
MN04	約560時間	約349時間40分	約223時間40分		
MN03	約603時間10分	約376時間30分	約240時間50分		
MN02	約646時間30分	約403時間40分	約258時間10分		
MN01	約689時間20分	約430時間30分	約275時間20分		

● DVD-RW/-Rの録画画質と録画時間

DVD-RW/-R (VRフォーマット)		DVD-RW/-R (ビデオフォーマット)	
録画画質	録画時間	録画画質	録画時間
MN65	XP 約60分	MN65	XP 約60分
MN64	約70分	MN64	約70分
MN63	約72分	MN63	約72分
MN62	約74分	MN62	約74分
MN61	約76分	MN61	約76分
MN60	約78分	MN60	約78分
MN59	約80分	MN59	約80分
MN58	約82分	MN58	約82分
MN57	約83分	MN57	約83分
MN56	約85分	MN56	約85分
MN55	約87分	MN55	約87分
MN54	約88分	MN54	約88分
MN53	約90分	MN53	約90分
MN52	約92分	MN52	約92分
MN51	約93分	MN51	約93分
MN50	約95分	MN50	約95分
MN49	約96分	MN49	約96分
MN48	約98分	MN48	約98分
MN47	約100分	MN47	約100分
MN46	約101分	MN46	約101分
MN45	約103分	MN45	約103分
MN44	約105分	MN44	約105分
MN43	約106分	MN43	約106分
MN42	約108分	MN42	約108分
MN41	約110分	MN41	約110分
MN40	約112分	MN40	約112分
MN39	約115分	MN39	約115分
MN38	約117分	MN38	約117分
MN37	SP 約120分	MN37	SP 約120分
MN36	約122分	MN36	約122分
MN35	約124分	MN35	約124分
MN34	約127分	MN34	約127分
MN33	約130分	MN33	約130分
MN32	約133分	MN32	約133分
MN31	約136分	MN31	約136分
MN30	約140分	MN30	約140分
MN29	約143分	MN29	約143分
MN28	約146分	MN28	約146分
MN27	約150分	MN27	約150分
MN26	約153分	MN26	約153分
MN25	約156分	MN25	約156分
MN24	約160分	MN24	約160分
MN23	約165分	MN23	約165分
MN22	約170分	MN22	約170分
MN21	約175分	MN21	約175分
MN20	約180分	MN20	約180分
MN19	約185分	MN19	約185分
MN18	約190分	MN18	約190分
MN17	約200分	MN17	約200分
MN16	約210分	MN16	約210分
MN15	約220分	MN15	約220分
MN14	約230分	MN14	約230分
MN13	LP 約240分	MN13	LP 約240分
MN12	約255分	MN12	約255分
MN11	約270分	MN11	約270分
MN10	約285分	MN10	約285分
MN09	約300分	MN09	約300分
MN08	約315分	MN08	約315分
MN07	約330分	MN07	約330分
MN06	約345分	MN06	約345分
MN05	EP 約360分	MN05	EP 約360分
MN04	約390分	MN04	約390分
MN03	約420分	MN03	約420分
MN02	約450分	MN02	約450分
MN01	約480分	MN01	約480分

これから放送される番組を HDD・DVDに 予約録画しよう

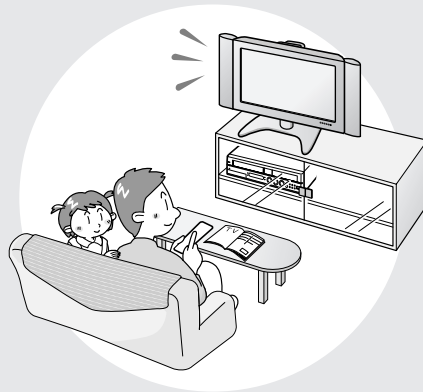

もくじ	ページ
予約録画の前に	36
予約の種類について知ろう	36
電子番組表 (Gガイド) を使ってみよう	38
電子番組表 (Gガイド) で番組を選んでみよう	39
電子番組表 (Gガイド) で予約録画しよう	43
電子番組表 (Gガイド) で連続ドラマなどの 予約録画をしよう (ドラマ延長予約)	46
Gコード®で予約録画しよう (Gコード予約) ...	48
日時とチャンネルを指定して予約録画しよう (日時指定予約)	50
詳細な予約設定をしよう	52
予約の確認・変更・取り消しをしよう	55
予約録画のこんなときは	56
おすすめ消去リストについて	56
予約録画時に気をつけてほしいこと	56
BSデジタルチューナー内蔵テレビ (チューナー) を接続して予約録画しよう .	57
外部機器のチューナーを使って自動録画する (HDD外部自動録画)	57
シャープ製の番組予約機能のあるテレビや チューナーに付属のビデオコントローラー (ビデオマウス) を使うとき	59

予約録画の前に

予約の種類について知ろう

電子番組表 (Gガイド) で予約

HDD DVD

(43 ページ)

- テレビ画面に表示される番組表を見ながら予約録画ができます。
- 8日先までの番組を予約できます。
- 電子番組表の情報から延長情報(「延長」「野球」「繰り下げ」などの延長に関する言葉(キーワード))を検出し、録画終了時刻の延長を設定することもできます。
- 電子番組表(Gガイド)の使いかたは39ページ、予約のしかたは43ページをご覧ください。

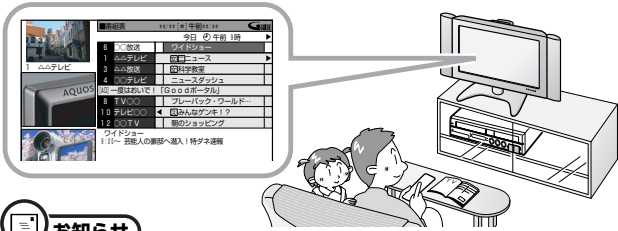

お知らせ

電子番組表 (Gガイド) について

- 本機では、電子番組表の表示機能にGガイドを採用しています。当社では、Gガイドを利用した電子番組表のサービス内容には関与していません。
- 電子番組表(Gガイド)は、決められた時刻に番組表データの更新を行います。そのため、放送局の都合により番組内容が変更された場合、データ更新のタイミングによっては、電子番組表(Gガイド)と実際に放送される番組の内容が異なる場合があります。

延長予約機能について

- 電子番組表予約から設定を行う延長録画機能は、設定されているキーワードを検索し、放送時間が延長される可能性のある番組に対して延長時間設定画面を表示してお知らせする当社独自の機能です。Gガイドの機能ではありません。
- 午後5時~午後9時までの間に放送開始される番組が、設定されているキーワードを含む場合、放送時間が延長される可能性のある番組として検出され、同じチャンネルの翌朝午前5時までの番組を繰り下げの対象として、予約操作ごとに延長時間設定画面を表示します。

例) 野球中継を最大延長時間まで予約録画したとき

録画終了時間を「30分延長」に設定した場合の録画

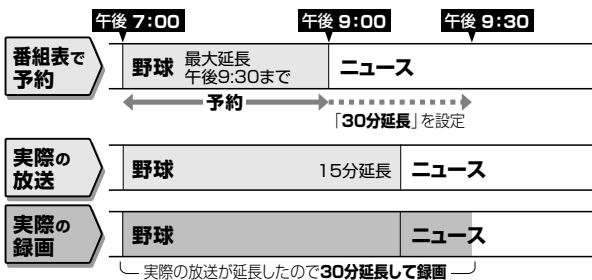

例) 野球中継など放送時間が延長される可能性のある番組の後のドキュメンタリー番組を予約録画したとき

録画終了時間を「30分延長」に設定した場合の録画

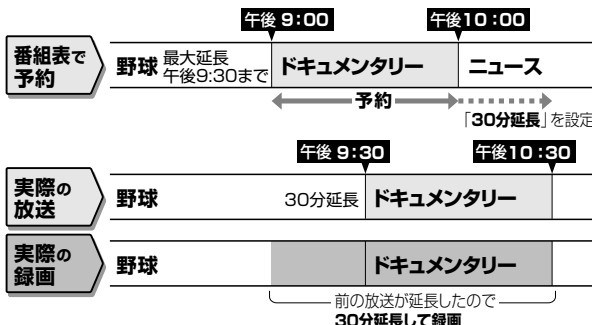

電子番組表 (Gガイド) でドラマ延長予約

HDD

(46 ページ)

- 連続ドラマなど毎週放送されている番組で、ドラマの最終回が通常の放送時間(60分など)より長いとき(75分拡大版など)に、電子番組表(Gガイド)の情報をもとに録画終了時刻を自動で延長し、予約録画することができます。

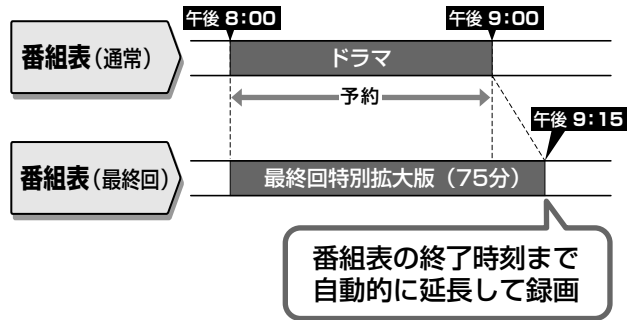

- 初回の番組が拡大して放送されたときは、拡大された初回の終了時刻が終了時刻として設定されます。

お知らせ

- ドラマ延長は、設定した開始時刻に違った番組が放送されていても、そのまま録画されます。

Gコード® 予約

HDD DVD

(48 ページ)

- 新聞や雑誌に掲載されているGコード番号を入力して予約録画ができます。
- 1カ月先までの番組を予約できます。

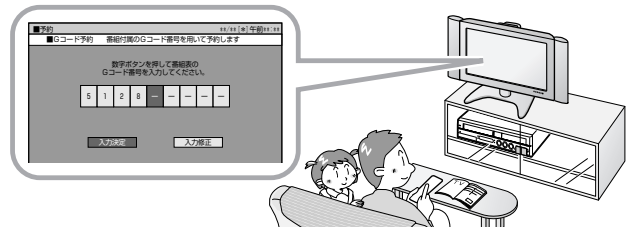

日時設定予約

HDD DVD

(50 ページ)

- 日付や時刻を入力して予約録画ができます。
- 1年先までの番組を予約できます。

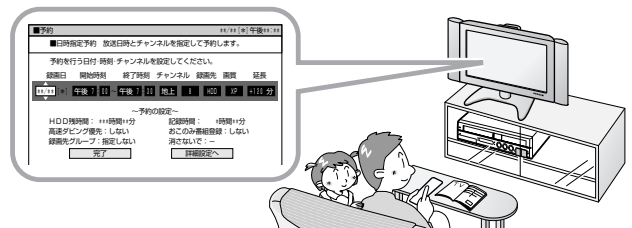

詳細な予約設定をする

- 予約する番組のタイトル名を変えたり、保存するグループを指定するなど、さまざまな設定ができます。

予約名設定・変更 (53ページ) [HDD] [DVD]

- 電子番組表(Gガイド)データが取得されていれば、録画・予約録画したタイトルに自動的に電子番組表(Gガイド)のタイトル名が記録されます。
- 電子番組表(Gガイド)データが取得されていない場合は、録画日時やチャンネルがタイトル名として記録されます。このタイトル名をお好みのタイトル名に変更できます。タイトル名を変更しておけば、録画リストで番組を一覧表示したときに目的の番組を探しやすくなります。

録画先グループ設定 (53ページ) [HDD] のみ

- 録画する番組を、グループごとに仕分けすることができます。再生するときに、録画リストに表示されるタイトルをグループごとに仕分けて表示できるようになります。見たい番組の検索が便利になります。

録画リストのイメージ図

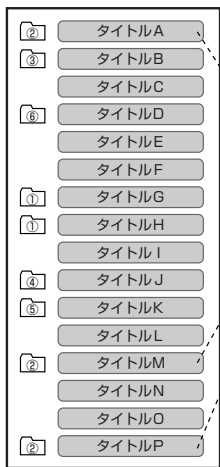

グループ①～⑥のイメージ図



おこのみ番組登録 (54ページ) [HDD] のみ

- ドラマやシリーズ番組など毎回録画したい番組を本機に登録して、自動で予約録画ができます。「おこのみ番組登録」には、古い番組を消しながら常に新しい番組だけを録画保存する「上書き番組登録」と、古い番組を消さずに新しい番組を追加で録画保存する「連ドラ番組登録」の2つがあります。
- 「毎日」「毎週」予約の指定ができます。

上書き番組登録のしくみ

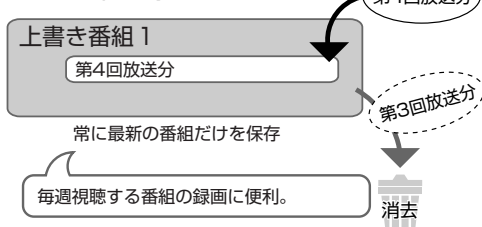

連ドラ番組登録のしくみ

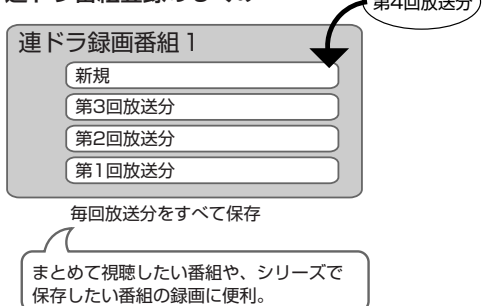

高速ダビング優先 (54ページ) [HDD] のみ

- ビデオフォーマットのDVD-RW/-RIに高速ダビングすることを前提に録画する場合に設定します。
- 高速ダビング優先を設定すると、編集や二重音声放送の音声に制限があります。(詳しくは、129ページ)

ジャスト録画 (54ページ) [DVD] のみ

- ジャスト録画は、DVDへの予約録画をしたときに働く機能です。
- 複数の番組を予約したときなどにジャスト録画を設定しておくと、前の予約録画が終了したあと、次の予約が設定した録画画質では録画しきれないときに、録画画質を変更して録画切れを防ぎます。

その他の便利な機能

DVD代理録画 (158ページ)

- DVDに予約したときにディスクを入れ忘れたときは、HDDが代わりに録画してくれます。また、予約開始の時点で予約時間に対してディスクの残量が少ないときも、自動的に録画先がHDDへ切り換わり、番組を最後まで録画します。代理録画機能を使うためには、スタートメニューの「各種設定」-「録画機能設定」-「DVD代理録画設定」を行ってください。

本体表示部の液晶バックライト (163ページ)

- 電源を切った状態で予約録画待機状態になっているとき、予約した録画が始まると本体表示部が点灯します。スタートメニューの「各種設定」-「管理設定」-「液晶設定」-「液晶バックライト」を「予約実行時のみ切」に設定しておくと、予約録画中の本体表示部が点灯しないようになります。

お知らせ

- 録画を行う前に、ディスクの空き時間や録画したタイトル数を確認しておくことをおすすめします。20ページをご覧ください。

電子番組表(Gガイド)を使ってみよう

- ここでは、電子番組表(Gガイド)を使う前に必要な操作や電子番組表(Gガイド)画面について説明します。
- 電子番組表(Gガイド)とは
番組データを配信する放送局(ホスト局)から送信される番組表データを取得し、テレビ画面に番組表を表示するシステムです。1回の受信(更新)で最大8日分の番組表を受信(更新)します。

電子番組表(Gガイド)を使う前に

- ご購入時の状態では、電子番組表(Gガイド)は表示されません。電子番組表(Gガイド)を使うには、以下の準備が必要です。

① 本機の時計を合わせる

本機の時計を合わせ直したい場合は
1. 接続・準備編 45ページをご覧ください。

② チャンネルを設定する

チャンネルを設定し直したい場合は
1. 接続・準備編 51ページをご覧ください。

電子番組表(Gガイド)のデータを取得します。

③ 電子番組表(Gガイド)データの送信時刻を確認する

162ページをご覧ください。

④ データの取得準備をする

確認した送信時刻の10分以上前に本機の電源を切ってください。

データの取得開始

送信時刻になるとデータを自動的に受信します。

本体表示部

番組表取得中

バックライトは消灯しています。

データの取得完了

本体表示部の「番組表取得中」が消えたら、電子番組表(Gガイド)をお使いになれます。

- 電子番組表(Gガイド)データが送られてくる時刻にHDDモードまたはDVDモードでTBS系列の放送局を受信していても電子番組表(Gガイド)データは取得できません。ただし、画面表示、スタートメニュー画面の表示などの操作をすると、電子番組表(Gガイド)データの取得が解除されます。

よくあるお問い合わせ

- 電子番組表(Gガイド)が表示されない場合について、「よくあるお問い合わせ」の178ページをご覧ください。
- 電子番組表(Gガイド)データ受信中に電源を入れる場合について、「よくあるお問い合わせ」の181ページをご覧ください。

電子番組表(Gガイド)画面について

※下の放送局名や番組名は架空のものです。

電子番組表(Gガイド)を表示する前に見ていた番組

放送局・番組名



カラーボタンの働き

青 ■ (番組情報)	番組情報が表示されます。(39ページ)
赤 ■ (検索)	映画・音楽など、番組をジャンル別に探せます。(41ページ) また、キーワードを登録して番組を探すこともできます。(42ページ)
緑 ■ (日時選択)	日時を指定して番組が表示できるので、番組を早く探せます。(40ページ)

番組表に表示されるマークについて

マーク	内容
H	HDDに予約している番組
D	DVDに予約している番組
V	VHSに予約している番組
Hv	HDDとVHSに予約している番組
Dv	DVDとVHSに予約している番組

お知らせ

- 電子番組表(Gガイド)に表示される放送局名は、地域番号一覧表(1. 接続・準備編 58~62ページ)で選んだ地域に記載されている放送局名です。
- 本機では、電子番組表の表示機能にGガイドを採用しています。当社では、Gガイドを利用した電子番組表のサービス内容には関与していません。
- 電子番組表(Gガイド)は、決められた時刻に番組表データの更新を行います。そのため、放送局の都合により番組内容が変更された場合、データ更新のタイミングによっては、電子番組表(Gガイド)と実際に放送される番組の内容が異なる場合があります。

電子番組表 (Gガイド) で 番組を選んでみよう

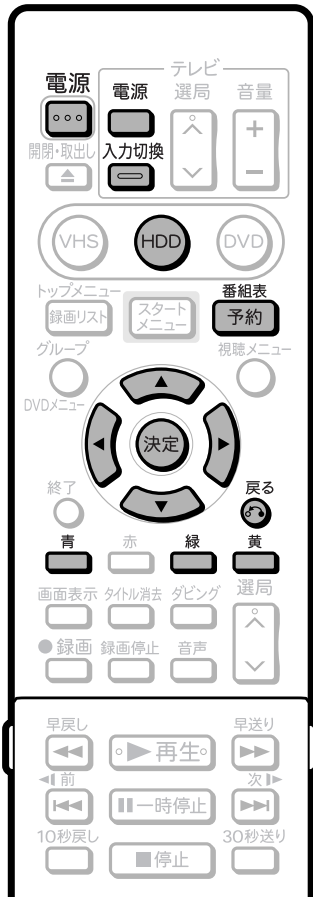

ヒント

選んだ番組の詳細表示を見たいときは、

- ① 番組を選んで **青** (番組情報) を押す
 - 選んだ番組の情報が表示されます。

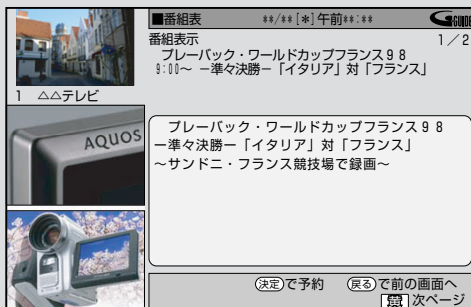

- 番組情報が2ページ以上あるときは、**黄** (次ページ) や **緑** (前ページ) を押してページを切り換えられます。

- ② 番組表に戻りたいときは **戻る** を押す

左のパネル広告の内容を見たいときは、

- 現在時刻の番組内容を表示中に **決定** を押す

● 番組を選ぶとき

- テレビ画面に電子番組表 (Gガイド) を表示させて、番組を選べます。

操作開始

操作の準備

- ① 本機を楽しむための準備操作をする
 - 10ページをご覧ください。
- ② **HDD** を押し、HDDモードにする

番組表

- 1 **予約** を押し、電子番組表 (Gガイド) を表示する

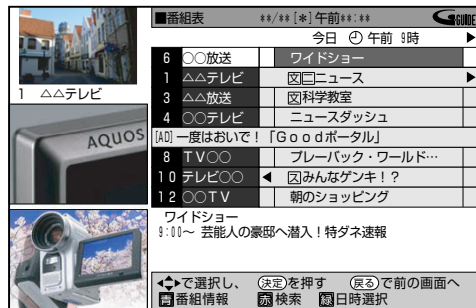

2

- ① **上** / **下** で放送局を選ぶ
- ② **左** / **右** で番組を選ぶ

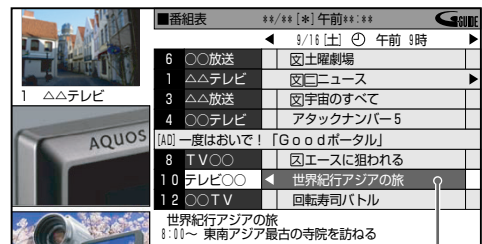

選んでいる番組は、黄色で表示されます。

3

- ③ **決定** を押す

- 放送中の番組を選んだとき→選んだ番組が選局されます。
- 未放送の番組を選んだとき→予約設定画面になります。(44ページ)

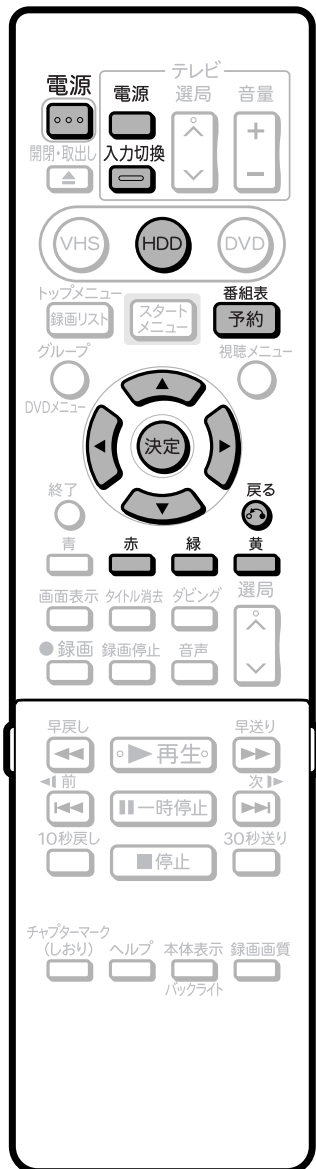

● 日時を指定して番組を探すとき

- 指定した日時の電子番組表(Gガイド)を表示できます。

操作開始

操作の準備

- ① 本機を楽しむための準備操作をする
 - 10ページをご覧ください。
- ② **HDD** を押し、HDDモードにする

1

- ① **予約** を押し、電子番組表(Gガイド)を表示する

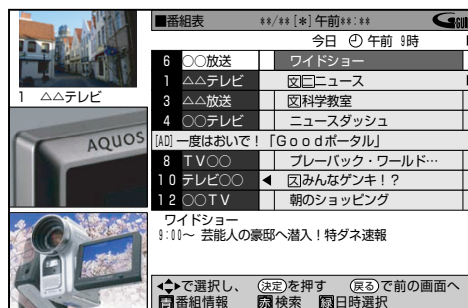

- ② **緑** (日時選択) を押す

2

- ② **左右** で日付を選び、**決定** を押す

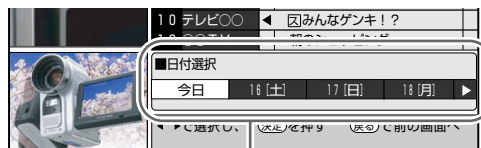

日付を選びます。

3

- ③ **左右** で時間を選び、**決定** を押す

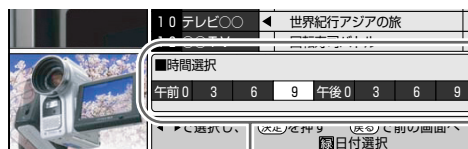

時間を選びます。

- 指定された日時の番組表が表示されます。

4

- ④ **上下** で番組を選び、**決定** を押す

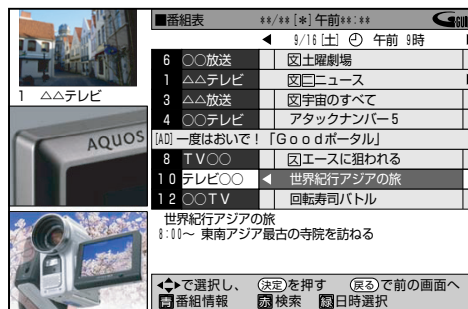

- 放送中の番組を選んだとき→選んだ番組が選局されます。
- 未放送の番組を選んだとき→予約設定画面になります。(44ページ)

● ジャンルで番組を探すとき

- 番組をジャンル別に表示させて、見たい番組を選ぶ方法です。

操作開始

操作の準備

- ① 本機を楽しむための準備操作をする
 - 10ページをご覧ください。
- ② **HDD** を押し、HDDモードにする

1

- ① **予約** を押し、電子番組表 (Gガイド) を表示する



- ② **赤** (検索) を押す

2

- ① **決定** を押す

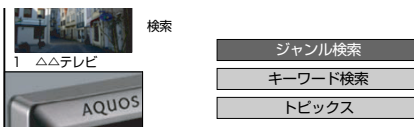

3

- ① **決定** を押す

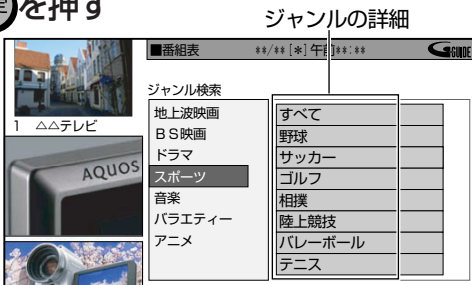

- 表示順、内容は一例です。

4

- ① **決定** を押す

5

- ① **決定** を押す



- 検索結果が2ページ以上ある場合は、**黄** (次ページ) **緑** (前ページ) で見たいページを選びます。
- 放送中の番組を選んだとき→選んだ番組が選局されます。
- 未放送の番組を選んだとき→予約設定画面になります。(44ページ)

ヒント

- 選んだジャンルに該当する番組がないときは、メッセージが表示されます。**戻る** を押したあと、ジャンルを選び直してください。

● トピックスを選んで情報を見るとき

- トピックスを選んで、エンターテインメントやショッピングなどの最新情報を視聴できます。

操作開始

操作の準備

- ① 本機を楽しむための準備操作をする
 - 10ページをご覧ください。
- ② **HDD** を押し、HDDモードにする

1

- ① **予約** を押し、電子番組表 (Gガイド) を表示する

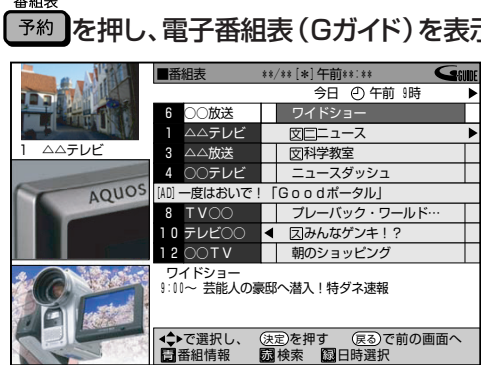

- ② **赤** (検索) を押す

2

- ① **決定** を押す

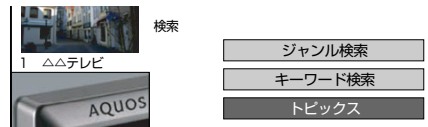

3

- ① **決定** を押す

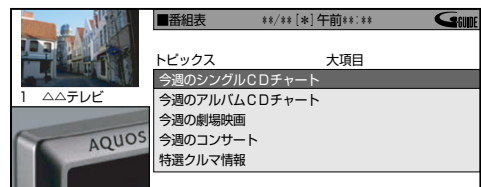

- さらにトピックスを選べる場合は、ガイドに従って操作をしてください。
- トピックスの内容が2ページ以上ある場合は、**黄** (次ページ) **緑** (前ページ) で見たいページを選べます。

HDD・DVDに
予約録画しよう

予約録画の前に (つづき)

予約録画の前に(つづき)

● キーワードで番組を探すとき

- キーワードを登録して、楽しみたい番組をかんたんに探せます。キーワードは8件まで登録できます。

キーワードを登録する手順

操作開始

- 操作の準備
- ① 本機を楽しむための準備操作をする
 - 10ページをご覧ください。
 - ② **HDD** を押し、HDDモードにする

- 1 **予約** を押し、電子番組表 (Gガイド) を表示する

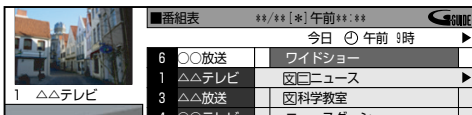

- ② **赤** (検索) を押す

- 2 **決定** を押す

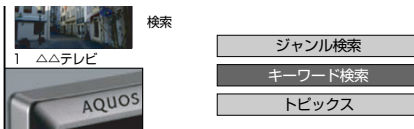

- 3 **決定** を押す



- 4 **黄** (入力終了) を押す

- 文字入力のしかたについては、166ページをご覧ください。
- 入力できるキーワードの文字数は全角で15文字までです。

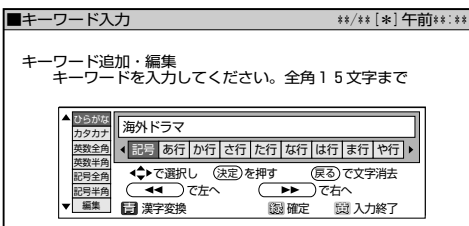

- 1件目のキーワード入力が終わり、さらにキーワードを追加するときは、「[登録されていません]」を選んで **決定** を押し、続けてキーワードを入力してください。

- 5 終了するときは、**予約** を押す

- 放送中の画面に戻ります。

キーワードで検索する手順

操作開始

- 1 「キーワードを登録する手順」の手順2までを行う

- 2 **決定** を押す

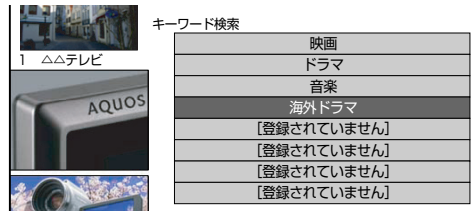

- キーワードを削除する場合は、**赤** (削除) を押します。
- キーワードを修正する場合は、**青** (修正) を押して「キーワードを登録する手順」の手順4を行います。

- 3 **決定** を押す

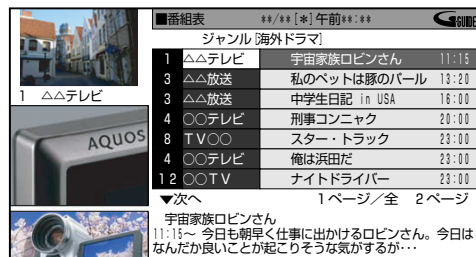

- 検索結果が2ページ以上ある場合は、**黄** (次ページ) **緑** (前ページ) で見たいページを選びます。
- 放送中の番組を選んだとき→選んだ番組が選局されます。
- 未放送の番組を選んだとき→予約設定画面になります。(44ページ)

電子番組表 (Gガイド) で予約録画しよう

HDD ハードディスク DVD-RW VR DVD-R VR 市販の DVD VIDEO ビデオCD ビデオテープ
 DVD-RW ビデオ DVD-R ビデオ 音楽用CD テープ

はじめに

- ここでは、電子番組表 (Gガイド) で予約録画をする操作について説明します。
- 電子番組表 (Gガイド) で番組を選び、8日先までの予約録画ができます。
- 予約数はHDDとDVDで最大57番組まで予約できます。
 (Gコード予約、日時指定予約、おこのみ番組予約、ダビング予約含む。)

電子番組表 (Gガイド)

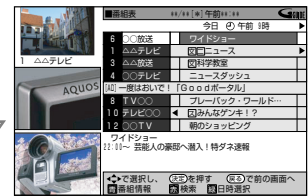

8日先まで
予約可能

重要

電子番組表 (Gガイド) データの取得について

- ご購入時の状態では、電子番組表 (Gガイド) は表示されません。詳しくは、38ページの「電子番組表 (Gガイド) を使ってみよう」をご覧ください。

予約を始める前に

- 時計合わせをしてください。(1. 接続・準備編 45ページ)
- 地域番号を使ったチャンネル設定をしてください。

1. 接続・準備編 51ページ

HDD・DVDに
予約録画しよう

電子番組表 (Gガイド) で予約録画しよう
予約録画の前に (つづき)



ふたを開けたところ

操作開始

操作の準備

- ① 本機を楽しむための準備操作をする
 - 10ページをご覧ください。
- ② **HDD** を押し、HDDモードにする

よくあるお問い合わせ

- 二重音声放送を録画する場合について、「よくあるお問い合わせ」181ページをご覧ください。

番組表

予約を押す

- 現在時刻の電子番組表 (Gガイド) が表示されます。
- 「スタートメニュー」→「予約」→「Gガイド (番組表) 予約」を選んでも電子番組表 (Gガイド) を表示できます。

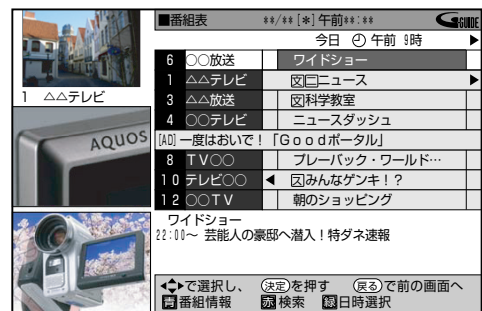

当日以外の番組を予約するときは

- ① **緑** (日時選択) を押す
- ② **左右** で日付を選び、**決定** を押す
- ③ **左右** で時間を選び、**決定** を押す

- 詳しくは40ページの「日時を指定して番組を探すとき」をご覧ください。

お知らせ

- 電子番組表 (Gガイド) に表示される放送局名は、地域番号一覧表 (1. 接続・準備編 58~62ページ) で選んだ地域に記載されている放送局名です。

延長予約機能について

- 電子番組表予約から設定を行う延長録画機能は、設定されているキーワードを検索し、放送時間が延長される可能性のある番組に対して延長時間設定画面を表示してお知らせする当社独自の機能です。Gガイドの機能ではありません。
- 午後5時~午後9時までの間に放送開始される番組が、設定されているキーワードを含む場合、放送時間が延長される可能性のある番組として検出され、同じチャンネルの翌朝午前5時までの番組を繰り下げの対象として、予約操作ごとに延長時間設定画面を表示します。

次ページの手順へつづく

2 ① で放送局 (チャンネル) と番組を選ぶ

- で放送局を選びます。
- で番組を選びます。



選んでいる番組は、黄色で表示されます。

- 番組の選びかたは「日時選択」の他に、「ジャンル検索」や「キーワード検索」があります。詳しくは41～42ページをご覧ください。

2 ② を押す

ヒント

予約延長機能について

- 電子番組表の情報から延長情報 (「延長」「野球」「繰り下げ」などの延長に関する言葉 (キーワード)) を検出すると、次の画面が表示されます。
- 録画終了時刻を延長する場合は、 で延長したい時間を選び、 を押します。

予約された番組は延長により放送時間が変更される場合があります。

あらかじめ録画終了時間を延ばして予約しますか？

- キーワードは、「各種設定」-「録画機能設定」-「延長キーワード設定」で追加・変更できます。(158ページ)

3 設定された内容を確認する

- 画面に表示されている内容でよければ、手順8に進みます。

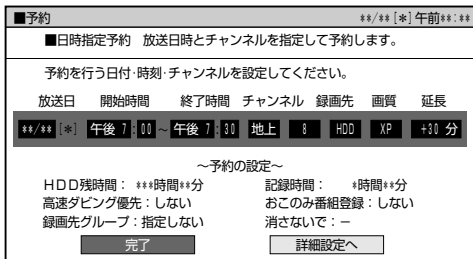

ヒント

予約録画された番組を消去できないように

保護 (タイトル保護) したいときは、 (消さないで) を押します。

- 「消さないで」の欄に マークが表示されます。
- リモコンふた内の でも設定できます。
- 録画先をVHSにしたときは、設定できません。
- 保護設定しないときは、「消さないで」の欄を「-」のままにして、次の手順に進みます。

4 録画先などを変更したいときは

- ① (または) で「録画先」の項目を選ぶ
- ② を押して
録画先 (HDDまたはDVD) を選ぶ



- 録画先は、次のように切り換わります。



- BS放送を選択しているときは、「VHS」は表示されません。
- 続けて他の項目を変更したいときは、変更したい項目を で選び、 で変更します。
- 変更の操作について詳しくは、50ページの手順3をご覧ください。

3 変更が終わったら で「画質」に移動する

5 を押して画質を選び、 を押す

- 画質の切り換えについては、51ページの手順3の⑥をご覧ください。



6 延長設定を変更したいときは、 を押して延長時間を選び、 を押す

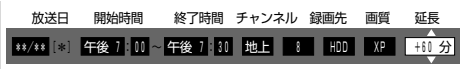

- 延長時間は、次のように切り換わります。

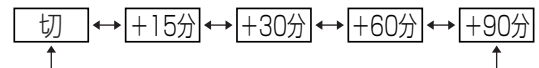

7 予約設定の詳細を設定したいときは、 を押して「詳細設定へ」を選び、 を押す

- 「予約詳細設定」では、次の設定ができます。

HDDモード時	DVDモード時
予約名設定・変更	予約名設定・変更
録画先グループ設定	ジャスト録画
おこのみ番組登録	
高速ダビング優先	

- 予約詳細設定の操作については、52ページをご覧ください。
- 詳細設定をしない場合は、手順8に進みます。

8 「完了」で を押す

- 予約の確認画面が表示されます。

9 予約内容を確認し、「予約設定終了」で決定を押す

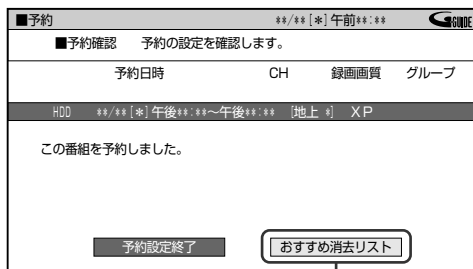

HDDに予約している場合に
表示されます。(56ページ)

- 本体前面のHDD/DVD予約ランプが点灯し、予約が完了します。

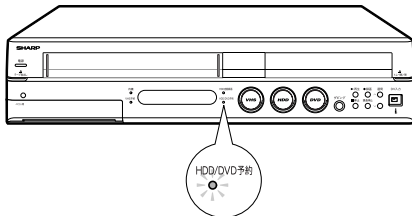

10 番組表「予約」を押して、予約操作を終了する

- この後、本機を使用しないときは、**電源**を押して本機の電源を切ってください。電源を切っても、予約録画は動きます。

HDDまたはDVDとVHSで同時に2つの番組を予約録画するときは

- HDDとDVDで、同じ時間帯に予約録画はできません。
- HDDまたはDVDと同じ時間帯でVHSにも予約録画ができます。
- VHS側では、BS放送の録画はできません。
- 電子番組表(Gガイド)画面で、すでにVHSに予約されている番組を選んで決定すると、メッセージが表示されます。

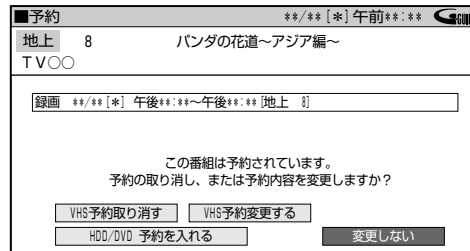

同じ番組をHDDまたはDVDに予約するときは、「HDD/DVD 予約を入れる」を選んで**決定**を押して、予約操作をしてください。

追いかけ再生/同時録画再生をしたいときは

- 78、79ページをご覧ください。

よくあるお問い合わせ

- 予約録画設定の補足事項について、「予約録画のこんなときは」56ページをご覧ください。
- 予約録画に失敗したときは、182ページをご覧ください。
- その他、予約録画でよくあるお問い合わせについては、178ページをご覧ください。

予約録画実行中に、録画を停止するときは

- **録画停止**をつづけて2回押します。

予約設定後、予約の確認・変更・取り消しをするときは

- 55ページ「予約の確認・変更・取り消しをしよう」をご覧ください。

予約録画待機中に、本機を操作したいときは

- HDDを使うときは：

電源を入れて**HDD**を押し、
本体のHDDモード選択ボタンを点灯させてから操作してください。

- DVDを使うときは：

電源を入れて**DVD**を押し、
本体のDVDモード選択ボタンを点灯させてから操作してください。

- VHSを使うときは：

電源を入れて**VHS**を押し、
本体のVHSモード選択ボタンを点灯させてから操作してください。

VHSが予約待機状態の場合は、リモコンふた内の**VHS予約入/切**を押して、
VHS予約待機を解除(VHS予約ランプ消灯)して操作をしてください。

操作が終わったら、**VHS予約入/切**を押してVHS予約ランプを点灯させ、予約待機状態にします。

電子番組表 (Gガイド) で連続ドラマなどの予約録画をしよう (ドラマ延長予約)

HDD ハードディスク DVD-RW VR DVD-R VR 市販の DVD VIDEO ビデオCD ビデオテープ
 DVD-RW ビデオ DVD-R ビデオ 音楽用CD テープ

はじめに

●ドラマ延長予約は、連続ドラマなど毎週 (または毎日) 放送されている番組で、ドラマの最終回が通常の放送時間 (60分など) より長いとき (75分拡大版など) に、電子番組表 (Gガイド) の情報をもとに録画終了時刻を自動で延長する機能です。

重要

電子番組表 (Gガイド) データの取得について

- ご購入時の状態では、電子番組表 (Gガイド) は表示されません。詳しくは、38ページの「電子番組表 (Gガイド) を使ってみよう」をご覧ください。

予約を始める前に

- 時計合わせをしてください。(1. 接続・準備編 45ページ)
- 地域番号を使ったチャンネル設定をしてください。(1. 接続・準備編 51ページ)

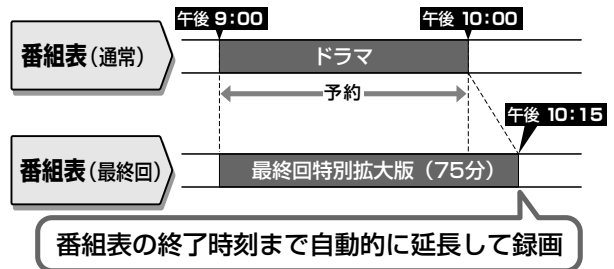

ドラマ延長予約について

- ドラマ延長予約は、電子番組表 (Gガイド) からハードディスクに毎週予約または毎日予約するときだけ設定できます。
- 電子番組表 (Gガイド) で録画開始時刻が変更されたときや、前の番組が延長されて録画開始時刻が変更された場合は、その番組を正しく録画できませんのでご注意ください。
- 初回の番組が拡大して放送されたときは、拡大された初回の終了時刻が終了時刻として設定されます。



操作開始

- 操作の準備
- ① 本機を楽しむための準備操作をする
 - 10ページをご覧ください。
 - ② (HDD) を押し、HDDモードにする

よくあるお問い合わせ

- 二重音声放送を録画する場合について、「よくあるお問い合わせ」181ページをご覧ください。

1 予約を押す

- 現在時刻の電子番組表 (Gガイド) が表示されます。
- 「スタートメニュー」→「予約」→「Gガイド (番組表) 予約」を選んでも電子番組表 (Gガイド) を表示できます。

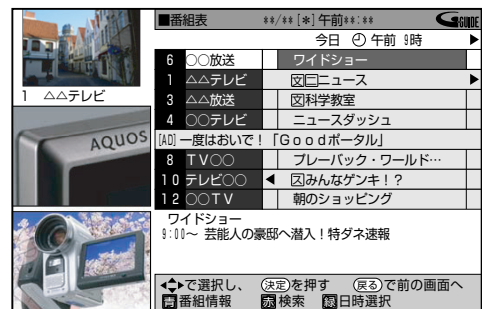

よくあるお問い合わせ

- 予約録画設定の補足事項について、「予約録画のこんなときは」56ページをご覧ください。
- 予約録画に失敗したときは、182ページをご覧ください。
- その他、予約録画でよくあるお問い合わせについては、178ページをご覧ください。

お知らせ

延長予約機能について





- 電子番組表予約から設定を行う延長録画機能は、設定されているキーワードを検索し、放送時間が延長される可能性のある番組に対して延長時間設定画面を表示してお知らせする当社独自の機能です。Gガイドの機能ではありません。

当日以外の番組を予約するときは

- ① (日時選択) を押す
- ② (日付) で日付を選び、(決定) を押す
- ③ (時間) で時間を選び、(決定) を押す

- 詳しくは40ページの「日時を指定して番組を探すとき」をご覧ください。

2 ① で放送局(チャンネル)と番組を選ぶ

-   で放送局を選びます。
-   で番組を選びます。





選んでいる番組は、黄色で表示されます。

- 番組の選びかたについて詳しくは39～42ページをご覧ください。

2 ② を押す

ヒント

予約延長機能について

- 電子番組表の情報から延長情報(「延長」「野球」「繰り下げ」などの延長に関する言葉(キーワード))を検出すると、次の画面が表示されます。
- ドラマ延長予約をする場合は、  で「延長しない」を選び、 を押します。

あらかじめ録画終了時間を延ばして予約しますか？

延長しない 15分延長 30分延長 60分延長 90分延長

3 設定された内容を確認する







4 毎週予約を実行させたいときは を押して曜日を選択する

毎週日曜 → 毎週月曜 …… 毎週金曜 → 毎週土曜

毎日予約を実行させたいときは を押して曜日を選択する

毎日 → 月～土 → 月～金

5 録画先を「HDD」にする

- ①  (または ) で「録画先」の項目を選ぶ
- ②   を押して録画先を「HDD」にする



- 録画先は、次のように切り換わります。

→ HDD ↔ VHS ↔ DVD

- BS放送を選択しているときは、「VHS」は表示されません。

③ を押し、「画質」に移動する

6 を押して画質を選び、 を押す

- 画質の切り換わりについては、51ページの手順3の⑥をご覧ください。



7 を押して「延長」の項目を「ドラマ」に設定する



- 延長時間は、次のように切り換わります。

切 ↔ ドラマ ↔ +15分 ↔ +30分 ↔ +60分 ↔ +90分

8 予約設定の詳細を設定したいときは、 を押して「詳細設定へ」を選び、 を押す

- 予約詳細設定の操作については、52ページをご覧ください。
- 詳細設定をしない場合は、手順9に進みます。

9 「完了」で を押す

- 予約の確認画面が表示されます。

10 予約内容を確認し、「予約設定終了」で を押す



- 本体前面のHDD/DVD予約ランプが点灯し、予約が完了します。

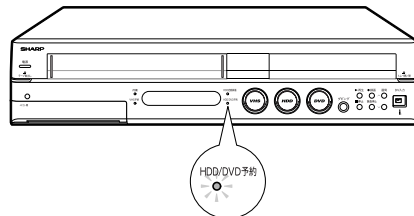

11 番組表 を押して、予約操作を終了する

- この後、本機を使用しないときは、 を押して本機の電源を切ってください。電源を切っても、予約録画は動きます。

お知らせ

- 「ドラマ」に設定した番組の前の番組が延長されたときは、録画終了時刻は自動で修正されません。
- 「ドラマ」を設定した番組の放送時間に他の番組(スペシャル番組など)が放送されたときは、その番組が録画されます。
- 自動で録画終了時刻が延長されて、その後の予約と重複したときは、「ドラマ」が設定されている番組の予約が優先され、あとの番組は途中から録画されます。
- 録画したときに付くタイトル名は、録画開始時に送られている電子番組表(Gガイド)の番組名になります。

Gコード®で予約録画しよう (Gコード予約)

HDD ハードディスク DVD-RW VR DVD-R VR 市販の DVD VIDEO ビデオCD ビデオテープ
 DVD-RW ビデオ DVD-R ビデオ 音楽用CD

はじめに

- Gコード予約は、新聞、雑誌などのテレビ番組欄に載っているGコード番号を使って予約録画をする機能です。
- Gコード予約では、1カ月先までの番組予約ができます。
- 予約数はHDDとDVDで最大57番組まで予約できます。(電子番組表(Gガイド)予約、日時指定予約、おこのみ番組予約、ダビング予約含む。)

新聞のテレビ番組欄 (例)

12時	12:00 ニュースですよ!	Gコード番号
	12:20 和の美学 日本庭園の美を徹底解剖	

35442 (ニュースですよ!)

705820 (和の美学)

重要

予約を始める前に

- 時計合わせをしてください。(1. 接続・準備編 45ページ)
- ケーブルテレビなど外部機器からの映像を録画するときは、外部機器の電源を入れてください。

- 地域番号を使ったチャンネル設定をしてください。(1. 接続・準備編 51ページ)
- 個別設定でチャンネル設定をした場合は、下記の操作の手順5でチャンネルを正しく設定してください。

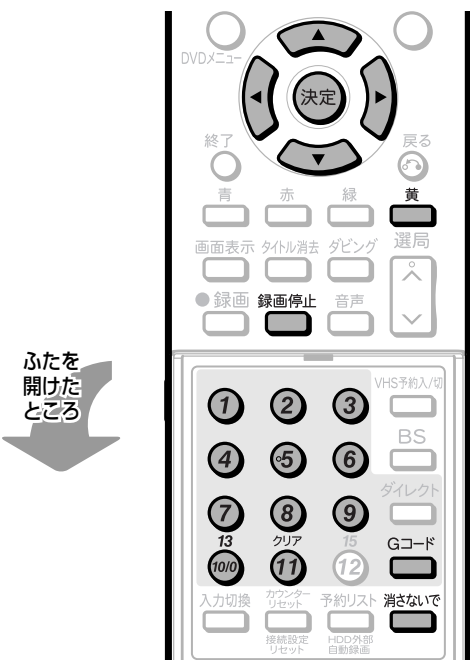

2 数字ボタンを押して番組表のGコード番号を入力する

例) Gコード番号「5128」を入力する。

5 → 1 → 2 → 8



- Gコード番号を間違えたときは、**11**を押します。または、**11**で「入力修正」を選び、**決定**を押します。押すたびに、入力した数字が1桁ずつ消えます。
- すべての番号を取り消したいときは、リモコンふた内の**Gコード**を押します。

3 決定を押す

- 予約した内容(日付、開始/終了時間、チャンネルなど)が表示されます。

放送日	開始時間	終了時間	チャンネル	録画先	画質	延長
/	*: 午後 7:00	午後 7:30	地上 8	HDD	XP	切

- 現在時刻から開始時刻が3分前を切った番組は、正しく予約できません。手順5で開始時刻を3分以上ずらして設定し直してください。

4 設定された内容を確認する

- 画面に表示されている内容でよければ、手順9に進みます。

ヒント

予約録画された番組を消去できないように

保護(タイトル保護)したいときは、**消さないで**(消さないで)を押します。

- 「消さないで」の欄に**消さないで**マークが表示されます。
- リモコンふた内の**消さないで**でも設定できます。
- 録画先をVHSにしたときは、設定できません。
- 保護設定しないときは、「消さないで」の欄を「-」のままにして、次の手順に進みます。

操作開始

操作の準備

- ① 本機を楽しむための準備操作をする
 - 10ページをご覧ください。
- ② **HDD**を押し、HDDモードにする

よくあるお問い合わせ

- 二重音声放送を録画する場合について、「よくあるお問い合わせ」181ページをご覧ください。

1 リモコンふた内のGコードを押す

- Gコード入力画面が表示されます。
- 「スタートメニュー」-「予約」-「Gコード予約」を選んでもGコード入力画面を表示できます。

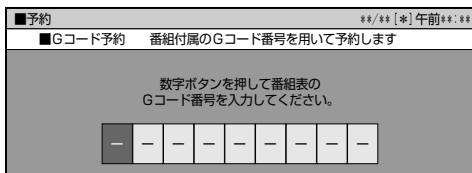

5 録画先などを変更したいときは

① (または) で「録画先」の項目を選ぶ

② を押して
録画先 (HDDまたはDVD) を選ぶ

放送日	開始時間	終了時間	チャンネル	録画先	画質	延長
/	午後 7:00	午後 7:30	地上 8	HDD	XP	切

- 録画先は、次のように切り換わります。



- BS放送を選択しているときは、「VHS」は表示されません。
- 続けて他の項目を変更したいときは、変更したい項目を で選び、 で変更します。
- 変更の操作について詳しくは、50ページの手順3をご覧ください。

③ 変更が終わったら で「画質」に移動する

6 を押して画質を選び、 を押す

- 画質の切り換えについては、51ページの手順3の⑥をご覧ください。

放送日	開始時間	終了時間	チャンネル	録画先	画質	延長
/	午後 7:00	午後 7:30	地上 8	HDD	XP	切

7 録画終了時間を延長したい場合は、 を押して延長時間を選び、

を押す

放送日	開始時間	終了時間	チャンネル	録画先	画質	延長
/	午後 7:00	午後 7:30	地上 8	HDD	XP	切

- 延長時間は、次のように切り換わります。

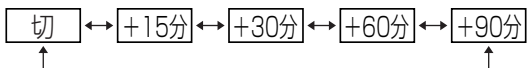

- スポーツ中継など放送時間が延長される可能性がある番組や、その後の番組で放送時間が遅れる場合などに延長時間を設定します。
- 延長設定をしない場合には、「切」を選びます。

8 予約設定の詳細を設定したいときは、 を押して「詳細設定へ」を選び、 を押す

- 「予約詳細設定」では、次の設定ができます。

HDDモード時	DVDモード時
予約名設定・変更	予約名設定・変更
録画先グループ設定	ジャスト録画
おこのみ番組登録	
高速ダビング優先	

- 予約詳細設定の操作については、52ページをご覧ください。
- 詳細設定をしない場合は、手順9に進みます。

9 「完了」で を押す

- 予約の確認画面が表示されます。

10 予約内容を確認し、「予約設定終了」で を押す

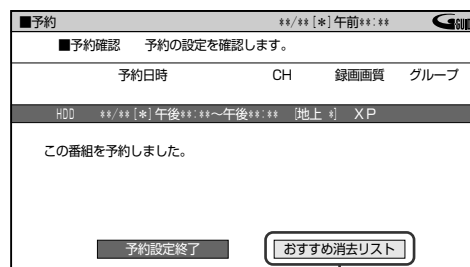

HDDに予約している場合に
表示されます。(56ページ)

- 本体前面のHDD/DVD予約ランプが点灯し、予約が完了します。

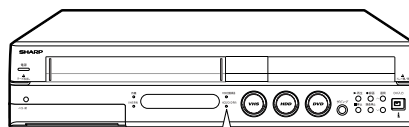

電源

- この後、本機を使用しないときは、 を押して本機の電源を切ってください。電源を切っても、予約録画は動きます。

予約録画実行中に、録画を停止するときは

- をつづけて2回押します。

予約設定後、予約の確認・変更・取り消しをするときは

- 55ページ「予約の確認・変更・取り消しをしよう」をご覧ください。

予約録画待機中に、本機を操作したいときは

- 45ページをご覧ください。

HDDまたはDVDとVHSで
同時に2つの番組を予約録画するときは

- HDDとDVDで、同じ時間帯に予約録画はできません。
- HDDまたはDVDと同じ時間帯でVHSにも予約録画ができます。
- VHS側では、BS放送の録画はできません。

追いかけて再生／同時録画再生をしたいときは

- 78、79ページをご覧ください。

よくあるお問い合わせ

- 予約録画設定の補足事項について、「予約録画のこんなときは」56ページをご覧ください。
- 予約録画に失敗したときは、182ページをご覧ください。
- その他、予約録画でよくあるお問い合わせについては、178ページをご覧ください。

お知らせ

- テレビ画面にエラーメッセージが表示されたときは、もう一度Gコード番号を確認し、正しい番号を入力し直してください。

日時とチャンネルを指定して予約録画しよう(日時指定予約) //////////////

HDD ハードディスク DVD-RW VR DVD-R VR 市販のDVD VIDEO ビデオCD 音楽用CD ビデオテープ

はじめに

- 1年先までの番組をHDDとDVDで最大57番組まで予約できます。
(電子番組表(Gガイド)予約、Gコード予約、おこのみ番組予約、ダビング予約含む。)
- HDDには、最長12時間まで連続して録画できます。

重要

予約を始める前に

- 時計合わせをしてください。(1. 接続・準備編 45ページ)
- ケーブルテレビなど外部機器からの映像を録画するときは、外部機器の電源を入れてください。

- チャンネル設定をしてください。
(1. 接続・準備編 51ページ)



2 で「日時指定予約」を選び、
 を押す

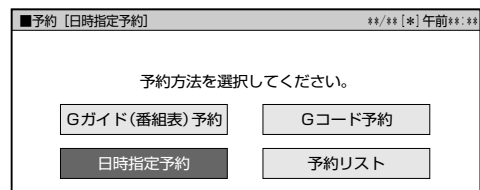

3 予約したい項目を選び、設定する

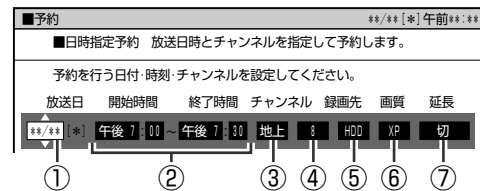

- 各項目の値を で選んだら、
 または で次の項目に移動できます。

① 放送日:

- を押すたびに、次のように切り換わります。
今日の日付 ↔ 明日の日付 …… 1年後の前日の日付
毎週日曜 … 毎週土曜 ↔ 毎日 ↔ 月～土 ↔ 月～金

- 毎日予約を実行させたいときは:
 を押して、「毎日」または曜日を選択します。

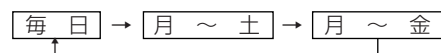

- 毎週予約を実行させたいときは:
 を押して、曜日を選択します。

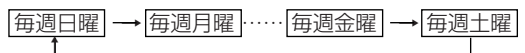

- 日付を入力し直すときは、 (日付予約) を押します。

操作開始

本機を楽しむための準備操作をする

- 10ページをご覧ください。

よくあるお問い合わせ

- 二重音声放送を録画する場合について、「よくあるお問い合わせ」181ページをご覧ください。

- 1 を押してスタートメニュー画面にする
- 2 で「予約」を選び、 を押す

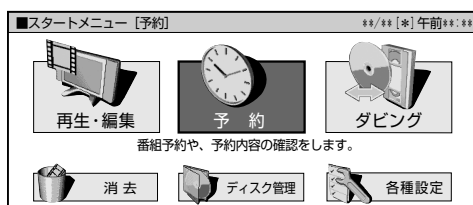

次ページの手順へつづく

② 録画開始／終了時間:

- を押すたびに、次のように切り換わります。

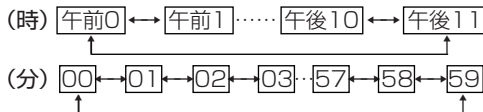

- 「開始時間」の時刻は、現在の時刻から3分後の時刻が表示されます。(現在時刻から1分後、2分後、といった設定はできません。)

③ 放送の種類:

- を押すたびに、次のように切り換わります。



④ チャンネル:

- を押して、チャンネルを選びます。

ケーブルテレビなど、外部機器を予約するときは

- 放送の種類を「外部」にし、チャンネルを外部機器を接続しているチャンネル(L1、L2のいずれか)を選びます。

⑤ 録画先:

- を押して、「HDD」または「DVD」を選びます。



- BS放送を選択しているときは、「VHS」は表示されません。

⑥ 画質:

- を押すたびに、次のように切り換わります。

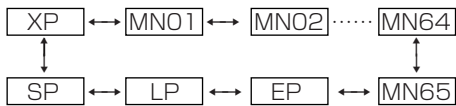

⑦ 延長:

- を押すたびに、次のように切り換わります。

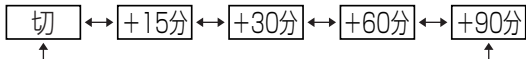

- スポーツ中継など放送時間が延長される可能性がある番組や、その後の番組で放送時間が遅れる場合などに延長時間を設定します。
- 延長設定をしない場合には、「切」を選びます。

ヒント

予約録画された番組を消去できないように

保護(タイトル保護)したいときは、 (消さないで) を押します。

- 「消さないで:」の欄に マークが表示されます。
- リモコンふた内の でも設定できます。
- 録画先をVHSにしたときは、設定できません。
- 保護設定しないときは、「消さないで:」の欄を「-」のままにして、次の手順に進みます。

4 「完了」で を押す

- 予約の確認画面が表示されます。
- 「詳細設定へ」を選んで を押したときは、52ページをご覧ください。

5 予約内容を確認し、「予約設定終了」で

を押す

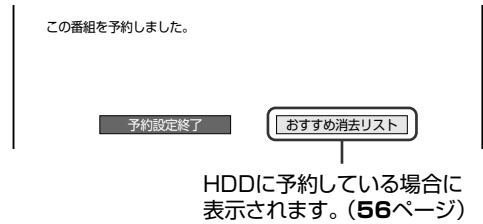

HDDに予約している場合に
表示されます。(56ページ)

- 本体前面のHDD/DVD予約ランプが点灯し、予約が完了します。

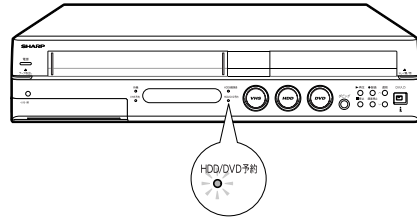

6 終了 を押して予約操作を終了する

- この後、本機を使用しないときは、 を押して本機の電源を切ってください。電源を切っても、予約録画は働きます。

予約録画実行中に、録画を停止するときは

- をつづけて2回押します。

予約設定後、予約の確認・変更・取り消しをするときは

- 55ページ「予約の確認・変更・取り消しをしよう」をご覧ください。

予約録画待機中に、本機を操作したいときは

- 45ページをご覧ください。

HDDまたはDVDとVHSで
同時に2つの番組を予約録画するときは

- HDDとDVDで、同じ時間帯に予約録画はできません。
- HDDまたはDVDと同じ時間帯でVHSにも予約録画ができます。
- VHS側では、BS放送の録画はできません。

追いかけ再生／同時録画再生をしたいときは

- 78、79ページをご覧ください。

よくあるお問い合わせ

- 予約録画設定の補足事項について、「予約録画のこんなときは」56ページをご覧ください。
- 予約録画に失敗したときは、182ページをご覧ください。
- その他、予約録画でよくあるお問い合わせについては、178ページをご覧ください。

詳細な予約設定をしよう

はじめに

- 予約録画をするときに「詳細設定へ」を選んだ場合、次の設定ができます。(予約詳細設定)
(VHSモードでは「詳細設定」の項目はありません。)

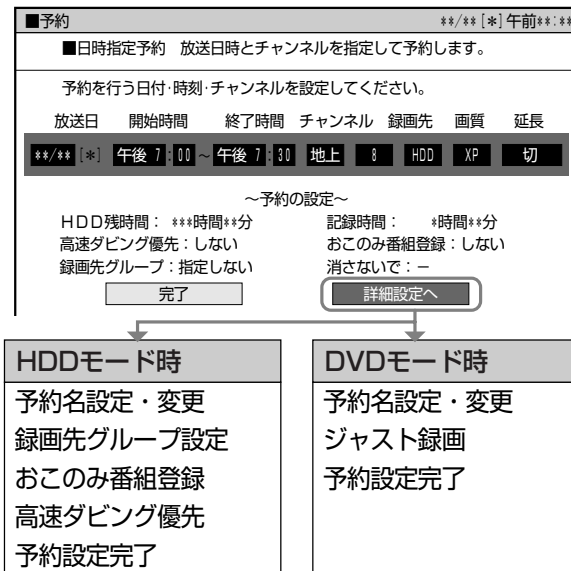

予約名設定・変更 (53ページ)

番組のタイトルなどを自由に変更・入力できます。

録画先グループ設定 (53ページ)

HDDに「お父さん用」、「ドラマ用」、「月曜の番組」など、番組を仕分けして表示できます。この仕分け先を「グループ」と呼びます。

- グループは、6個用意されています。
- 予約時にグループを設定しておく、再生したい番組を探すときに便利です。
- グループの名前は、お好みにより変更することができます。(全角で8文字まで)

おこのみ番組登録 (54ページ)

毎週のがさず見たい連続ドラマや、通って見たいシリーズ番組などを、本機に設定してHDDに録画することができます。

- おこのみ番組の設定には2つの方法があります。

上書き番組予約:

毎回最新の番組を自動的に上書き録画します。

連ドラ録画番組予約:

毎回最新の番組を追加録画します。連続ドラマや特集番組など、シリーズで保存しておきたい番組に適しています。

- 「おこのみ番組」は、上書き番組予約と連ドラ録画番組予約でそれぞれ12番組まで設定できます。

高速ダビング優先 (54ページ)

ビデオフォーマットのDVD-RW/-Rに高速ダビングすることを前提に録画する場合に設定します。画質の劣化がないダビングができます。

- 高速ダビング優先を設定すると、編集や二重音声放送の音声に制限があります。(詳しくは129ページをご覧ください。)
- 高速ダビング優先をするかしないかの設定は、「高速ダビング設定」(158ページ)で基本設定を決めておくこともできます。

ジャスト録画 (54ページ)

DVDの録画残量が少なく録画しきれない場合、録画画質を自動的に変更し、録画を行います。

- ジャスト録画は、DVDに録画するときに働く機能です。HDDへ録画するときは、設定できません。

予約設定完了

予約の詳細設定を終了します。

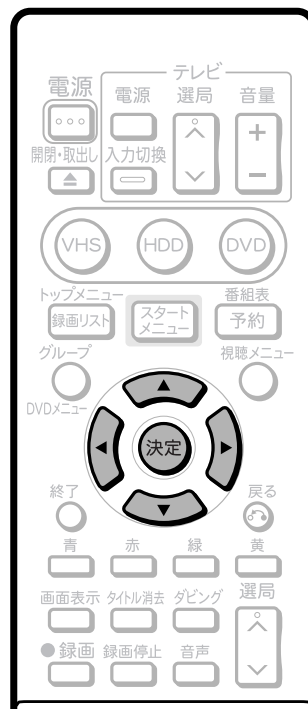

●「予約名設定・変更」の設定

HDD **DVD-RW VR** **DVD-R VR** 市販の **DVD VIDEO** **ビデオCD** **ビデオテープ**
 ハードディスク **DVD-RW ビデオ** **DVD-R ビデオ** 音楽用CD

操作開始

1 予約録画を設定するとき、予約画面で「詳細設定へ」を選び、**決定**を押す

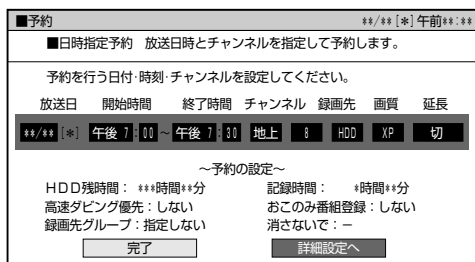

2 **決定**を押す



3 **決定**を押す

- 文字入力画面が表示されます。

4 文字を入力し、確定する

- 文字入力のしかたについては166ページをご覧ください。

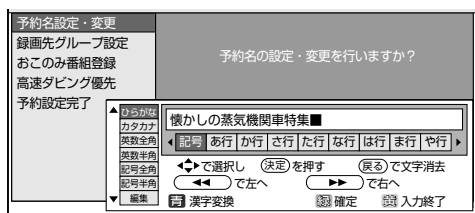

5 **決定**を押す

- 予約確認画面が表示されます。

6 「予約設定終了」で**決定**を押す

お知らせ

- 1つの予約に対し、「予約名設定・変更」と「おこのみ番組登録」を行う場合は、先に「おこのみ番組登録」をしてから「予約名設定・変更」を行ってください。

●「録画先グループ設定」の設定

HDD **DVD-RW VR** **DVD-R VR** 市販の **DVD VIDEO** **ビデオCD** **ビデオテープ**
 ハードディスク **DVD-RW ビデオ** **DVD-R ビデオ** 音楽用CD

操作開始

1 予約録画を設定するとき、予約画面で「詳細設定へ」を選び、**決定**を押す

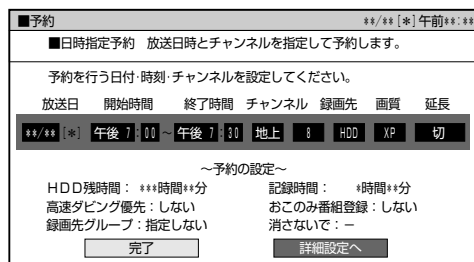

2 **決定**を押す

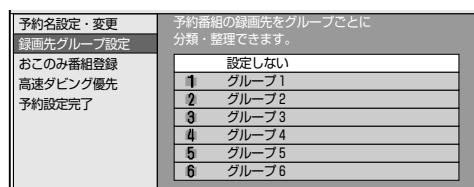

3 **決定**を押す



- 録画先を設定しないときは、「設定しない」を選びます。

4 **決定**を押す

- 予約確認画面が表示されます。

5 「予約設定終了」で**決定**を押す

HDD・DVDに
予約録画しよう

詳細な予約設定をしよう

詳細な予約設定をしよう(つづき) //////////////////////////////////////

●「おこのみ番組登録」の設定

HDD **DVD-RW VR** **DVD-R VR** 市販の **DVD VIDEO** **ビデオCD** **ビデオテープ**
 ハード **DVD-RW ビデオ** **DVD-R ビデオ** 音楽用CD テープ
 ディスク

操作開始

1 予約録画を設定するとき、予約画面で「詳細設定へ」を選び、**決定**を押す

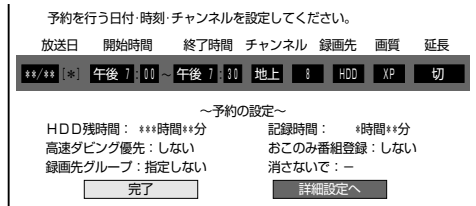

2 **決定**を押す

3 **決定**を押す

- 一度登録したものを解除するときは「登録しない」を選び、**決定**を押します。

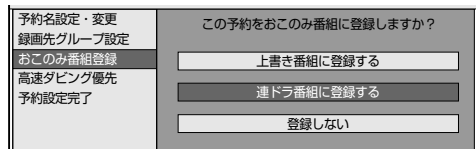

- 他にも予約録画があり、登録できる番組数を超過している場合は、既存登録の取り消し選択画面が出ます。画面に従って操作してください。

4 **決定**を押す

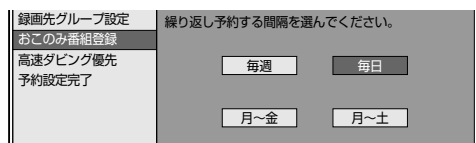

5 **決定**を押す

- 予約確認画面が表示されます。

6 「予約設定終了」で**決定**を押す

- おこのみ番組の再生については68ページをご覧ください。

お知らせ

- 1つの予約に対し、「予約名設定・変更」と「おこのみ番組登録」を行う場合は、先に「おこのみ番組登録」をしてから「予約名設定・変更」を行ってください。

●「高速ダビング優先」の設定

HDD **DVD-RW VR** **DVD-R VR** 市販の **DVD VIDEO** **ビデオCD** **ビデオテープ**
 ハード **DVD-RW ビデオ** **DVD-R ビデオ** 音楽用CD テープ
 ディスク

操作開始

1 予約録画を設定するとき、予約画面で「詳細設定へ」を選び、**決定**を押す

2 **決定**を押す

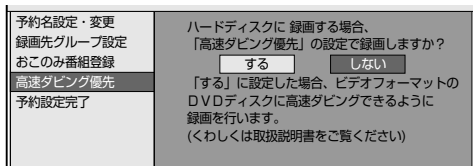

3 **決定**を押す

4 **決定**を押す

- 予約確認画面が表示されます。

5 「予約設定終了」で**決定**を押す

●「ジャスト録画」の設定

HDD **DVD-RW VR** **DVD-R VR** 市販の **DVD VIDEO** **ビデオCD** **ビデオテープ**
 ハード **DVD-RW ビデオ** **DVD-R ビデオ** 音楽用CD テープ
 ディスク

操作開始

1 予約録画を設定するとき、予約画面で「詳細設定へ」を選び、**決定**を押す

2 **決定**を押す

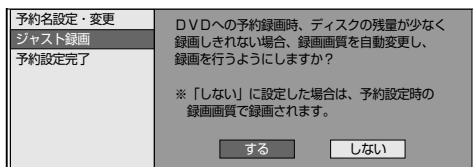

3 **決定**を押す

4 **決定**を押す

- 予約確認画面が表示されます。

5 「予約設定終了」で**決定**を押す

予約の確認・変更・取り消しをしよう

HDD ハードディスク DVD-RW VR DVD-R VR 市販のDVD VIDEO ビデオCD 音楽用CD ビデオテープ

はじめに

- ここでは、録画の予約を確認・変更・取り消しする操作について説明します。
- ダビング予約の場合は、予約を取り消せます。
- HDD・DVD・VHSの、すべての予約が予約リストで一覧表示されます。



ふたを開けたところ



操作開始

操作の準備

本機を楽しむための準備操作をする
●10ページをご覧ください。

1 リモコンふた内の を押す

- 予約リスト画面が表示されます。
- 「スタートメニュー」-「予約」-「予約リスト」を選んでも予約リスト画面を表示できます。

2 確認する

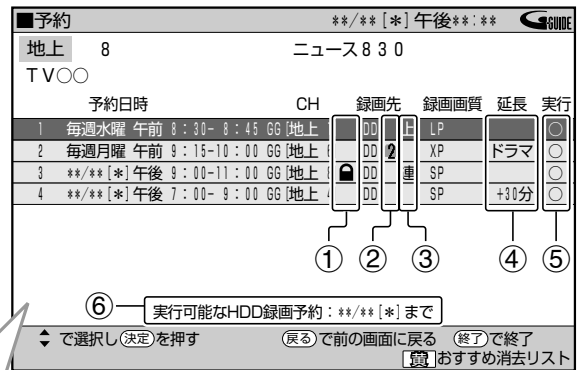

- 消さないで機能入/切表示
 : 消さないで機能「入」(緑) : 消さないで機能「切」
- 指定されたグループ
- おこのみ番組登録表示
 上: 上書き予約
 連: 連ドラ予約
- 録画を延長する時間/
 ドラマ延長設定表示

- HDDの予約実行可能表示
 ○: 予約録画が実行できます。
 ×: 残量が不足しているため、予約が実行できません。
- HDDに予約録画ができる期限
- HDDのおすすめ消去リストを表示します。(56ページ)

- 次のページがあるときは、 で次のページに切り換えます。
- 確認だけのときは、 を押して確認を終了します。
- 予約内容の詳細を確認する/予約内容を変更するときは、手順3に進みます。

3 で 詳細を確認したい/変更したい予約を選び、 を押す

4 で実行したい内容を選び、 を押す

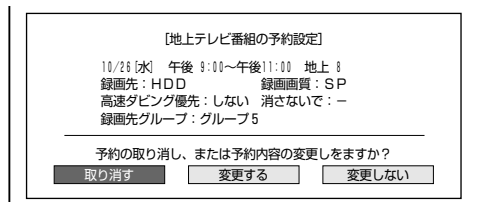

- 「取り消す」を選んだときは、確認画面が表示されます。 を押して「する」を選び を押します。
- 「変更する」を選んだときは、日時指定予約の画面になります。日時指定予約の手順(50ページ手順3)で、予約内容を変更してください。
- 「変更しない」を選んだときは、手順2の画面に戻ります。

HDD・DVD予約録画しよう

予約の確認・変更・取り消しをしよう(つづき)

予約録画のこんなときは

おすすめ消去リストについて

- 録画先をHDDにした予約では、予約の確認画面で「おすすめ消去リスト」ボタンが表示されます。画面内のメッセージをご覧になり、HDDの残時間が不足している場合は、次の操作でタイトル(録画した番組)を消去することができます。(おすすめ消去リスト)

操作開始

1 予約録画を設定するとき、予約の確認画面で「おすすめ消去リスト」を選択し、**決定**を押す

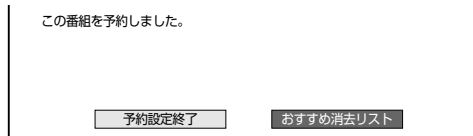

- おすすめ消去リスト画面が表示されます。不要なタイトル(録画した番組)を消去して、HDDの残時間を増やしてください。
- 予約リスト画面で**黄**(おすすめ消去リスト)を押してもおすすめ消去リスト画面を表示できます。

2 **決定**を押す

- 選んだタイトルには「**黄**」が付きます。

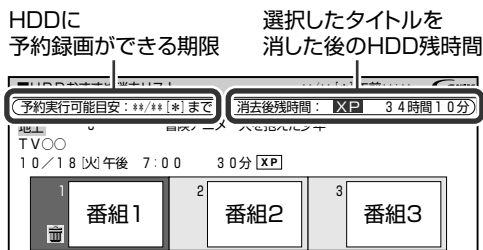

- もう一度**決定**を押すと、選択が解除できます。
- 他にも消去したいタイトルがあれば、**決定**を選び、**決定**を押します。

ヒント

- タイトル名リストにしているときは**赤**(並べ換え)を押すとタイトルの並べ換えができます。
 - 並べ換えの順番は、「新しい順」「古い順」「タイトル名順」(英語→50音)の中から選べます。
 - 「連ドラ」を選んだときは、連ドラ録画したタイトルが表示されます。
 - 「グループ」を選んだときは、グループリストが表示されます。消去したいタイトルが入っているグループを選択・決定し、タイトルを選びます。

3 **黄**(消去実行)を押す

- 選んだタイトルが消えます。
- 消去したタイトルを元に戻したいときは**黄**(消去取消)を押します。画面の指示に従って操作してください。

4 **終了**を押す

- 放送中の画面に戻ります。
- 予約は設定されています。

予約録画時に気をつけてほしいこと

- HDDとDVDで同じ時間帯に予約録画はできません。
- 連続した予約の設定をしている場合、次番組の先頭から録画を開始するため、前番組予約の終了時刻よりも早く録画が終了します。
- 既存の予約と日時が重なっているときは、メッセージが表示されます。画面に従って操作してください。

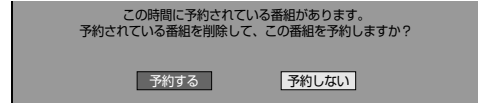

- HDD/DVDの予約で、すでに57件の予約があるときや、VHSの予約で、すでに8件の予約があるときは、予約設定画面で「完了」を押したときにメッセージが表示されます。「予約リスト」を選んで**決定**を押してから、予約リストで不要な予約の取り消しをしてください。

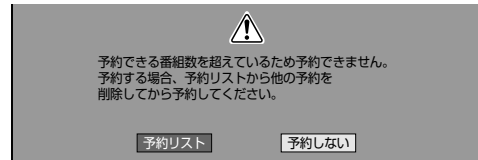

- 電子番組表(Gガイド)で延長予約設定したとき、延長時間によっては、電子番組表(Gガイド)の次の番組に**H**などの予約マークが付きます。予約内容は予約リストで確認してください。

DVD再生中の予約動作やHDD/DVD編集中の予約操作について

DVDの再生中

- DVDの再生中にDVDへの予約録画開始時刻が近づいたときは、テレビ画面にメッセージが表示されます。再生を停止して、必要であれば録画用ディスクに入れ換えてください。「DVD代理録画設定」(158ページ)が設定されている場合は、DVDの再生中でも録画先を自動的にHDDへ切り換えて、DVDの代わりにHDDへ録画します。

HDDの編集中

- HDDの編集中に予約録画開始時刻になると、編集を中断し、予約した録画が実行されます。

DVDの編集中

- DVDの編集中にDVDへの予約録画開始時刻が近づいたときは、テレビ画面にメッセージが表示されます。編集を中止(動作を停止)して、必要であれば録画用のディスクに入れ換えてください。

ダビング中の予約動作について

- VHS→HDDまたはDVDのダビング中は、HDD/DVDの予約録画が優先されます。

BSデジタルチューナー内蔵テレビ(チューナー)を接続して予約録画しよう //

はじめに

- ここでは、BSデジタルチューナー内蔵テレビ(チューナー)などの外部機器と連携して予約録画をする操作について説明します。
- 外部機器と連携して予約録画をする方法には、以下の2つがあります。

外部機器のチューナーを使って自動録画する(HDD外部自動録画)

- HDD外部自動録画は、HDDに録画する機能です。
- 番組予約機能のある外部機器と接続した場合、外部機器の電源と連動して外部機器側で予約した番組を自動で録画できます。
- HDD外部自動録画の準備をすると、外部機器からの入力信号に連動(信号を検知)して録画開始・録画終了します。

ビデオコントローラー(ビデオマウス)を使って録画する

- 2001年11月以降に発売されたシャープ製の番組予約機能のあるテレビやチューナーで予約した番組を、ビデオコントローラーを使用して、HDDに自動で録画します。(DVDには録画できません。)
- シャープ製以外では正しく働きません。

HDD・DVDに
予約録画しよう

外部機器のチューナーを使って自動録画する(HDD外部自動録画)

HDD ハード ディスク	DVD-RW VR DVD-RW ビデオ	DVD-R VR DVD-R ビデオ	市販の DVD VIDEO	ビデオCD 音楽用CD	ビデオ テープ
--------------------	-------------------------	-----------------------	---------------------	----------------	------------

●BSデジタルチューナー内蔵テレビやチューナーなどの外部機器と接続する

重要

HDD外部自動録画をするときは、必ず本機後面の入力1端子と接続してください

- HDD外部自動録画は、本機後面の入力1端子に接続した機器に対して働く機能です。(外部機器を本機前面の入力2端子に接続したときは、HDD外部自動録画は働きません。)
- HDD外部自動録画を行うときは、「各種設定」→「視聴・再生設定」→「チャンネル設定」→「BSチャンネル設定」で「BSデコーダー」を「切」にしてください。「入」になっていると、HDD外部自動録画が設定できません。

HDD外部自動録画は、外部機器側で予約操作が必要です

- HDD外部自動録画は、番組予約機能のある外部機器と組み合わせてお使いください。

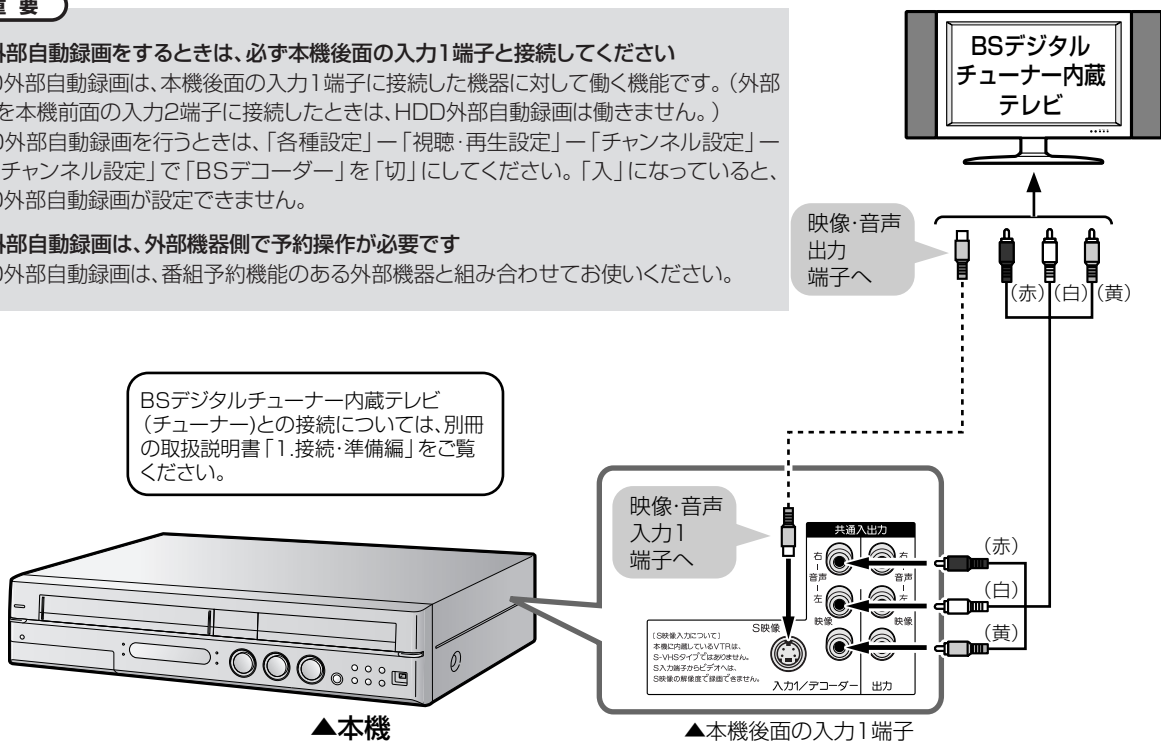

●予約録画とHDD外部自動録画の時間が重なったときは

- HDD外部自動録画の実行中に予約録画の開始時刻になったときは、HDD外部自動録画が終了し、予約録画が実行されます。
- 予約録画とHDD外部自動録画が重複しているときは、予約録画が優先されます。
- 電子番組表(Gガイド)データ(38ページ)の取得中にHDD外部自動録画が始まると、電子番組表(Gガイド)データの取得が中断されます。

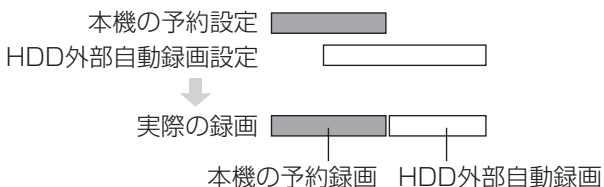

次ページへつづく ▶▶▶

BSデジタルチューナー内蔵テレビ(チューナー)を接続して予約録画しよう

● HDD外部自動録画をする

- 外部機器を、本機後面の「入力1端子」に接続してください。「入力1端子」以外では、HDD外部自動録画は動きません。



ふたを開けたところ

操作開始

1 本機の電源を「入」にする

- 2
- ① (HDD)を押す
 - ② リモコンふた内の を押して、L1 (外部入力1) に切り換える

3 本機の外部入力の音声(記録したい音声)を選ぶ

ステレオ放送を録画する場合

- 「外部入力音声設定」を「ステレオ」に設定します。(158ページ)

二重音声放送を録画する場合

- 「外部入力音声設定」を「二ヶ国語」に設定します。(158ページ)
- 「高速ダビング設定」を「する」に設定したときは、「二ヶ国語音声設定」を記録したい方の音声(「主音声」または「副音声」)にします。(158ページ)

4 外部機器の準備をする

- ① 録画したい番組を予約する
 - 番組予約については、外部機器の取扱説明書をご覧ください。
- ② 外部機器の電源を「切」にする

5 本機の電源を「切」にする

6 リモコンふた内の を2秒以上押す

- を2秒以上押すと、HDD外部自動録画が「入」(HDD外部自動録画待機)になります。
- 押すたびにHDD外部自動録画が「入」↔「切」します。
- 本体のHDD自動録画ランプが点灯します。

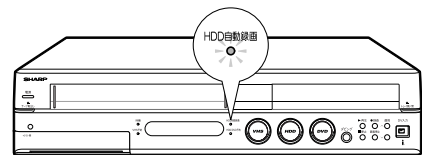

- 予約時刻になると、外部機器からの信号により自動的に録画が開始し、終了します。

📌 お知らせ

- HDD外部自動録画を行うときは、「ビデオコントローラ設定」を「ビデオコントローラ 「切」」にしてください。(161ページ)
- HDD外部自動録画をしたとき、録画画質の設定はできません。録画画質「XP」に固定されます。
- HDD外部自動録画を行うときは、外部機器の予約開始時刻を多少早めに設定することをおすすめします。
- HDD外部自動録画が設定してあるとき、つないだ外部機器の電源を入れると、録画が始まります。予約開始時刻前に外部機器を使う場合は、HDD外部自動録画の設定を解除してください。
- HDD外部自動録画を行うときは、「各種設定」－「視聴・再生設定」－「チャンネル設定」－「BSチャンネル設定」で「BSデコーダー」を「切」にしてください。「入」になっていると、HDD外部自動録画が設定できません。

HDD外部自動録画を解除するには(録画がはじまる前)

- リモコンふた内の を2秒以上押す

本体のHDD自動録画ランプが消灯し、HDD外部自動録画が解除されます。

HDD外部自動録画を中止するには(録画中のとき)

- を押す

シャープ製の番組予約機能のあるテレビやチューナーに付属のビデオコントローラー(ビデオマウス)を使うとき

HDDハードディスク DVD-RW VR DVD-R VR 市販のDVD VIDEO ビデオCD 音楽用CD ビデオテープ

● 2001年11月以降に発売されたシャープ製の番組予約機能のあるテレビやチューナーで予約した番組を、ビデオコントローラーを使用して、HDDに自動で録画します。(DVDには録画できません。)

● ビデオコントローラーの取り付け例

テレビやデジタルBS/CSチューナーとの接続については、別冊の取扱説明書「1.接続・準備編」をご覧ください。

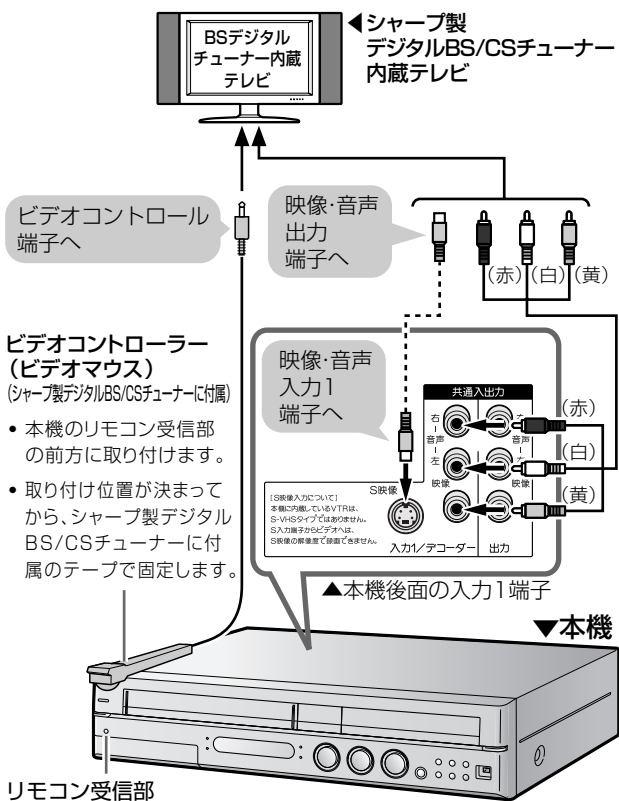

重要

● 本機のリモコン番号を「3」にしている場合は、リモコン番号を「1」または「2」に設定してご使用ください。

お知らせ

- ビデオコントローラー(ビデオマウス)を使用して、外部機器から録画するときは、他の予約録画(Gコード予約、日時指定予約など)を設定しないでください。(予約録画が先に実行されると外部チャンネルや録画画質が変更されます。)
- ビデオコントローラーを使って予約録画するときは、チューナーの予約開始時刻を多少早めに設定することをおすすめします。

● 予約録画の準備操作

操作開始

- 1 スタートメニューで「各種設定」を選び、**決定**を押す
- 2 **決定**を押す
↑ ↓ ← → で「設置調整」の「ビデオコントローラ設定」を選び、**決定**を押す
- 3 ↑ ↓ で「ビデオコントローラ」「入」を選び、**決定**を押す

シャープ製のテレビやBS・CSチューナー付属のビデオコントローラを使って録画予約ができます。詳しくは、取扱説明書をご覧ください。

ビデオコントローラ「切」

ビデオコントローラ「入」

2 テレビやチューナーの取扱説明書に従って、テレビやチューナー側の設定をする

- 1 ビデオコントローラーのメーカー設定を「シャープ」にする
- 2 ビデオコントローラーのリモコン信号機種番号を「7」または「8」に設定する
 - 本機のリモコン番号を「1」に設定しているときは → リモコン信号機種番号を「7」に設定します。
 - 本機のリモコン番号を「2」に設定しているときは → リモコン信号機種番号を「8」に設定します。

3 動作テスト(試し録り)をする

- 1 **HDD**を押し、リモコンふた内の**入力切換**でL1(外部入力1)にする
- 2 本機の電源を切る
- 3 テレビやチューナー側で予約操作を行い、予約時刻で本機のHDDが録画開始されることを確認する

● 一度設定しておけば、次回からは設定する必要がありません。

HDD・DVDに
予約録画しよう

BSデジタルチューナー内蔵テレビ(チューナー)を接続して予約録画しよう(つづき)

BSデジタルチューナー内蔵テレビ(チューナー)を接続して予約録画しよう(つづき) /

●ビデオコントローラーを使って予約録画をする

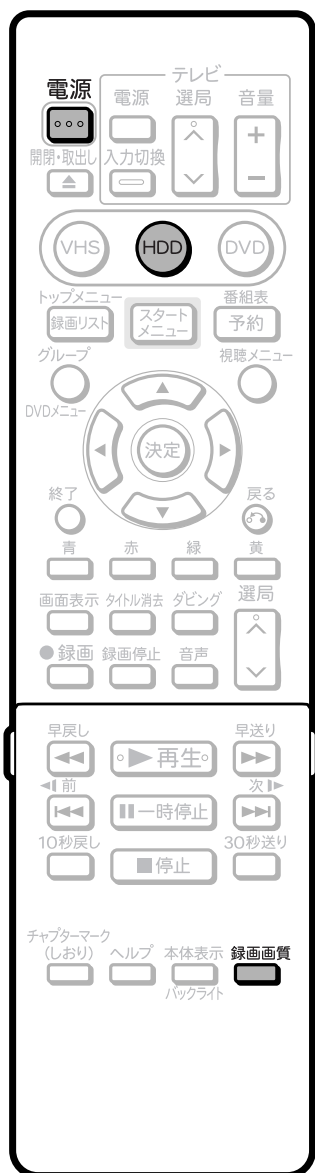

ふたを開けたところ



操作開始

1 本機の電源を「入」にする

- ① **HDD** を押す
- ② リモコンふた内の **入力切換** を押して、L1 (外部入力1) に切り換える

3 **録画画質** を押し、録画画質を選ぶ

- 押すたびに、次のように切り換わります。



- 「MNOO」を選んだときに設定される録画画質は、「各種設定」-「録画機能設定」-「録画画質設定」で設定されている録画画質です。(33ページ)

4 本機の外部入力の音声(記録したい音声)を選ぶ

ステレオ放送を録画する場合

- 「外部入力音声設定」を「ステレオ」に設定します。(158ページ)

二重音声放送を録画する場合

- 「外部入力音声設定」を「二ヶ国語」に設定します。(158ページ)
- 「高速ダビング設定」を「する」に設定したときは、「二ヶ国語音声設定」を記録したい方の音声(「主音声」または「副音声」)にします。(158ページ)

5 テレビやチューナーの準備をする

- ① 録画したい番組を予約する
 - 番組予約については、テレビやチューナーの取扱説明書をご覧ください。
- ② テレビやチューナーの電源を「切」にする

6 本機の電源を「切」にする

録画した番組を見るために HDD・DVDを 再生しよう

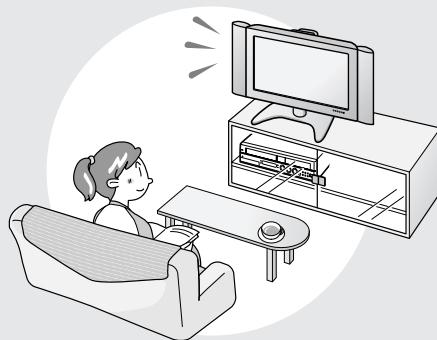

もくじ	ページ
再生の前に	62
録画リストから再生しよう	64
再生中にチャプターマーク(しおり)を追加しよう	65
グループ分けした番組を再生しよう	66
登録したおこのみ番組を再生しよう	68
上書き番組を再生しよう	68
連ドラ録画番組を再生しよう	69
ファイナライズしたビデオフォーマットの DVD-RW/-Rディスクを再生しよう	70
市販のDVDビデオを再生しよう	71
DVDビデオを再生する	71
DVDビデオにメニューがあるとき	71
ビデオCD／音楽用CDを再生しよう	72
ビデオCDの再生について	72
音楽用CDを再生する	72
停止した場所からつづけて再生しよう (つづき再生)	73
いろいろな再生をしよう	74
HDDに録画中の番組を最初から見よう (追いかけて再生)	78
録画しながら他の番組を見よう (同時録画再生)	79
再生中のいろいろな設定について	80
設定できる機能	81
ディスクに保存されている写真データを 再生しよう(JPEG再生)	82
録画リストから機能メニューを使おう	84

再生の前に

●再生のしかたには、4つの方法があります。

「録画リスト」から再生する →64ページ

- **録画リスト**を押すと、タイトル（録画した番組）の一覧を表示します。この一覧表示したものを「録画リスト」といいます。

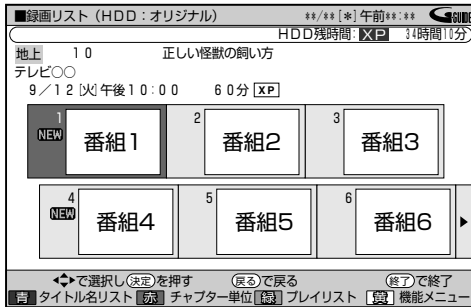

- 録画リストから見たいタイトル（録画した番組）を選んで再生できます。
- チャプター（章）を選んで再生することもできます。

おこのみ登録した番組を再生する →68ページ

- 録画リストのタイトル名リストを表示させ、並べ換えて、「おこのみ番組登録」機能（54ページ）で録画したタイトル（録画した番組）の一覧（リスト）を表示します。このリストから見たいタイトルを選んで再生します。

グループ分けした番組を再生する →66ページ

- **グループ**を押すと、グループリストを表示します。このリストから、「録画先グループ設定」をして録画したタイトル（録画した番組）を選んで再生できます。

再生を押して再生する

- 最後に再生または録画したタイトル（録画した番組）が再生されます。

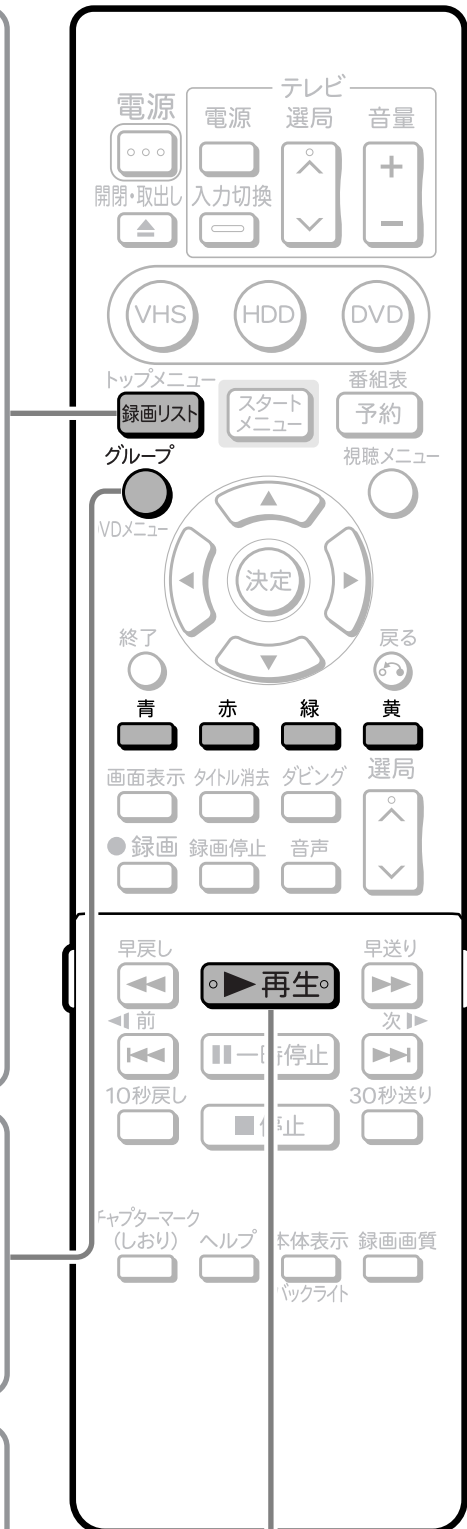

● 録画リストのカラーボタンについて

- 録画リスト画面に表示されるカラーボタンで、次のように録画リストを切り換えることができます。

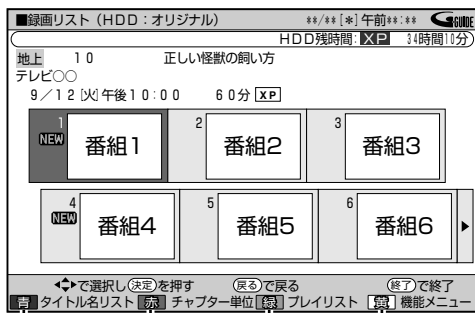

① 青 (タイトル名リスト) を押すと

- タイトル名リストに切り換わります。押すたびに「画面リスト」↔「タイトル名リスト」と切り換わります。

▼ 録画リストが「タイトル名リスト」になっている状態

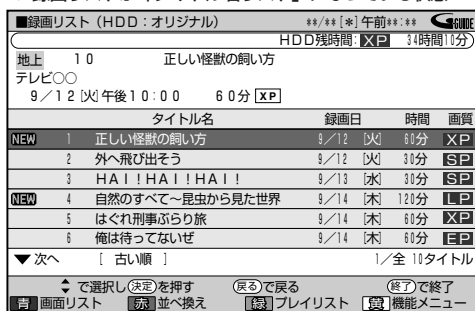

② 赤 (チャプター単位) を押すと

- 画面リスト表示時は、選んでいるタイトルのチャプター(章)を表示できる「チャプター単位」の表示もできます。切り換えるときは、赤 (チャプター単位) を押します。

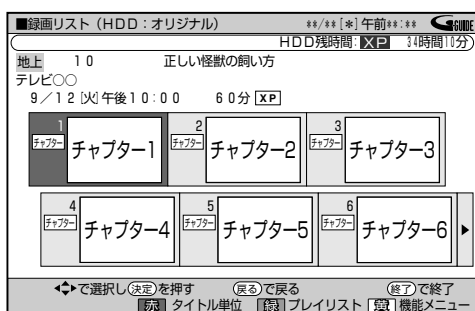

- チャプター単位で表示されるのは、選ばれているタイトル内のチャプターです。

③ 緑 (プレイリスト) を押すと

- プレイリスト画面に切り換わります。
- プレイリストについて→102ページ

④ 黄 (機能メニュー) を押すと

- 機能メニューが呼び出されます。
- 機能メニューについて→84ページ

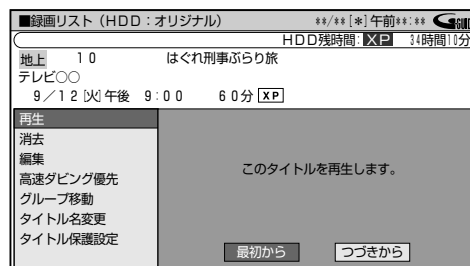

⑤ 赤 (並べ換え) を押すと

- タイトルが並び換わります。

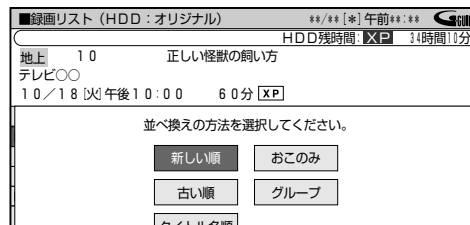

- 並べ換えの順番は、「新しい順」「古い順」「タイトル名順」(英語→50音)の中から選べます。
- 「おこのみ」を選んだときは、上書き番組リスト画面が表示されます。(HDDのみ)
- 「グループ」を選んだときは、グループリストが表示されます。(HDDのみ)

● 録画リストで録画した内容を確認する

- 画面リストにしたときは、選んだタイトルが子画面のまま自動的に再生されます。

操作開始

1 再生したいタイトルを選ぶ

- タイトル名リストのときは、青 (画面リスト) を押し、画面リストに切り換えます。
- 選んだタイトルが子画面のまま自動的に再生されます。

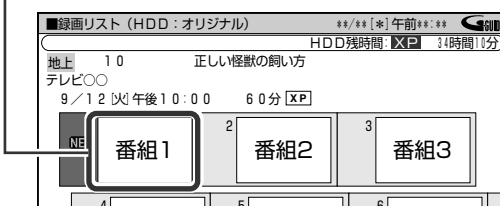

2 早送りしたいときは 早送り を押す

- 約8倍速の早送り再生となります。(音声は出ません。)
- 早送りを押すたびに子画面のまま「早送り再生」↔「再生」に切り換わります。

3 1画面で再生したい場合は、決定 を押す

- 詳しくは64ページをご覧ください。

お知らせ

- 早戻しは行えません。

HDD・DVDを再生しよう

再生の前に

録画リストから再生しよう

HDD ハードディスク DVD-RW VR DVD-R VR 市販のDVD VIDEO ビデオCD 音楽用CD ビデオテープ



録画リストに表示されるマーク	NEW	まだ再生していない番組（タイトル）。DVD-RW/-Rの場合、次のときは NEW の表示が消えます。 ・録画した後で一度ディスクを取り出したとき。 ・クイック起動設定「する」の設定で録画した後、電源を切ったとき。	
		「タイトル保護」が設定されている番組。	
		「上書き番組」として録画された番組。	HDDのみ
		「連ドラ録画番組」として録画された番組。	HDDのみ
		「1回だけ録画可能」の番組。	HDDのみ
		高速ダビング優先設定	HDDのみ
		HDDに正常に録画されなかった番組（タイトル）。DVD-RW/-Rの場合は表示されません。	
	選択したタイトルがグループ設定されているときに表示します。（グループ設定先により、が表示されます。）	HDDのみ	
チャプター	画面リストに表示されているのがチャプター（章）であることを示します。		

操作開始

操作の準備

本機を楽しむための準備操作をする

- 10ページをご覧ください。

1 HDDを再生する場合は、HDDを押し、HDDモードにする

- DVDを再生する場合は、**DVD**を押し、DVDモードにします。
- DVDを再生するときには、ディスクをセットしてください。

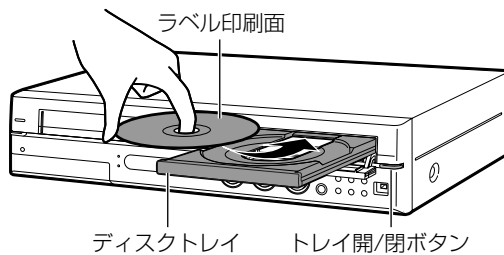

2 録画リストを押す

- 録画リストの「画面リスト」が表示されます。

「画面リスト」

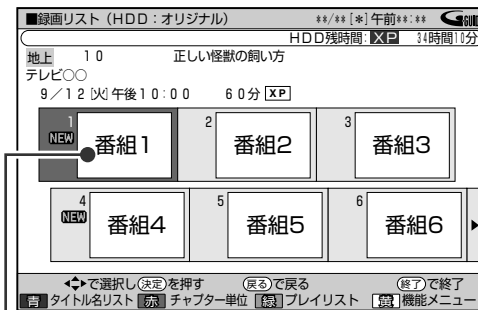

選択しているタイトルは、子画面のまま再生されます。



青を押すたびに切り替わります。

「タイトル名リスト」



- タイトルが7つ以上あるときは、 でリスト画面をページ単位で切り換えられます。
- **緑**を押すと、プレイリスト（103ページ）に切り換わります。

次ページの手順へつづく

3 ① で、 見たいタイトル(またはチャプター)を選ぶ

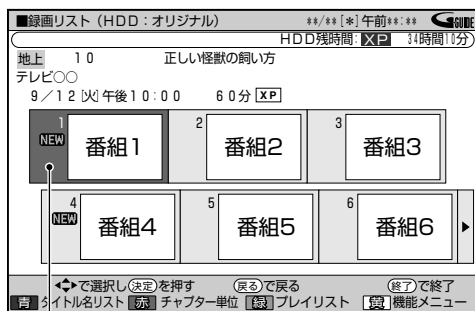

選んでいる番組は、黄色で表示されます。

- タイトル名リストにしているときは、で見たいタイトルを選びます。

② を押す

- 選んだタイトル(チャプター)から再生が始まります。
- 選んだタイトルを一度再生していた場合は、「つづき再生」(前回停止した地点より再生)になります。
- HDDは、タイトルの再生が終わると自動的に放送中の映像となります。
- DVDは、タイトルの再生が終わると次のタイトルを再生します。

4 再生を止めるときは、を押す

ヒント

- 「つづき再生」をせずに、はじめから再生したい場合は、**73**ページをご覧ください。
- 再生中にカウンターなどを表示させたいときは、を押します。(20ページ)
- 録画リストのカラーボタンについては**63**ページをご覧ください。
- ファイナイズを行ったビデオフォーマットのDVD-RW/-Rの場合は、録画リストが表示されません。**70**ページの操作を行ってください。

よくあるお問い合わせ

- 録画リストのタイトル名に「*」や「GG」が表示されるとき
- 録画先をDVDに設定した予約録画があるとき
- 他のDVDレコーダーで録画・編集したディスクを再生するとき
- 録画した最後の数秒間が再生されないとき
- 録画リストに「XP」や「SP」などの画質表示が出ないときについて、「よくあるお問い合わせ」**180**ページをご覧ください。

再生中にチャプターマーク(しおり)を追加しよう

HDD ハード ディスク	DVD-RW VR DVD-RW ビデオ	DVD-R VR DVD-R ビデオ	市販の DVD VIDEO	ビデオCD 音楽用CD	ビデオ テープ
--------------------	-------------------------	-----------------------	---------------------	----------------	------------

- あとで編集するときのために、再生中のタイトル(録画した番組)にチャプターマーク(しおり)を記録できます。
- チャプターマークとは、映像の区切りのことをいいます。(映像を本にたとえると、チャプターマークはしおりのようなものです。)チャプターマークをお好みの場所に追加しておく、再生時の頭出しや編集をするときに便利です。

チャプターマーク(しおり)を追加

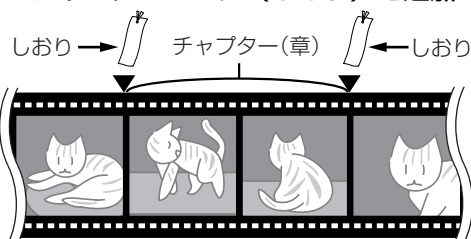

- チャプターマークと、チャプターマークの間が、チャプター(章)になります。

操作開始

1 再生中に を押す

チャプターマークを記録しました。

- チャプターマークが記録されます。

お知らせ

- 再生中にチャプターマークを記録できるのは、HDDまたはDVD-RW/-R (VRフォーマット)に録画したタイトルです。
- 次の場合は、チャプターマークを記録できません。
 - ビデオフォーマットのDVD-RW/-Rに録画したタイトル
 - 追いかけて再生中(78ページ)
 - 同時録画再生中(79ページ)

HDD・DVDを再生しよう

録画リストから再生しよう

グループ分けした番組を再生しよう

HDD ハードディスク DVD-RW VR DVD-R VR 市販のDVD VIDEO ビデオCD ビデオテープ
 DVD-RW ビデオ DVD-R ビデオ 音楽用CD テープ



ふたを開けたところ



操作開始

操作の準備

本機を楽しむための準備操作をする

- 10ページをご覧ください。

1 (HDD) を押し、HDDモードにする

2 グループ を押し

- グループリストが表示されます。

3 ① () で、見たいタイトル(録画した番組)が保管されているグループを選ぶ

- グループの番号表示は、数字ボタンの①～⑥に対応していますので、数字ボタンの①～⑥でも選択できます。このときは手順4へ進みます。

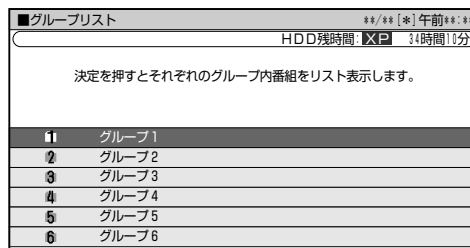

② (決定) を押し

- 選択したグループに保管されているタイトルが一覧表示されます。

4 () で見たいタイトルを選ぶ

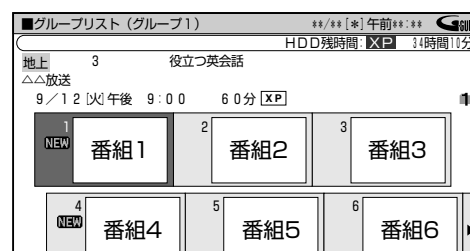

5 (決定) を押し

- 選んだタイトルから再生が始まります。
- 選んだタイトルを一度再生していた場合は、「つづき再生」(前回停止した地点より再生)になります。
- タイトルの再生が終わると自動的に放送中の映像となります。

6 再生を止めるときは、(停止) を押し

ヒント

- グループリスト画面で () (グループ名変更) を押し、文字入力画面が表示され、グループ名(全角で8文字まで)を変更できます。文字入力のしかたは166ページをご覧ください。

● グループの中のタイトルを別のグループに移動させる

- タイトル(録画した番組)を別グループやグループ外に移動することもできます。タイトルの整理に便利です。

操作開始

操作の準備

本機を楽しむための準備操作をする

- 10ページをご覧ください。

1 (HDD) を押し、HDDモードにする

2 **グループ** を押し

- グループリストが表示されます。

3 ① **グループ** で、見たいタイトル(録画した番組)が保管されているグループを選ぶ

- グループの番号表示は、数字ボタンの①～⑥に対応していますので、数字ボタンの①～⑥でも選択できます。このときは手順4へ進みます。

② **決定** を押し

- 選択したグループに保管されているタイトルが一覧表示されます。

4 ① **グループ** で移動したいタイトルを選ぶ

② **緑** (グループ移動) を押し

5 **グループ** で移動先のグループを選び、

決定 を押し

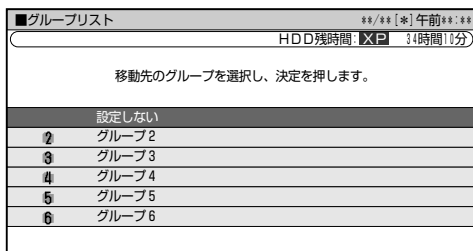

- 選んだグループにタイトルが移動します。
- 「設定しない」を選んで **決定** を押したときは、グループ設定が解除され、移動元のグループにそのタイトルが表示されなくなります。(再生するときは、録画リストから選べます。)

6 終了するときには **終了** を押し

● グループ設定されていないタイトルをお好みのグループに移動させる

- グループ設定をしないで録画したタイトル(録画した番組)やグループ外に移動したタイトルを、別グループに移動することもできます。

操作開始

操作の準備

本機を楽しむための準備操作をする

- 10ページをご覧ください。

1 (HDD) を押し、HDDモードにする

2 **録画リスト** を押し

- 録画リストが表示されます。

3 **グループ** で、移動したいタイトルを選ぶ

4 **黄** (機能メニュー) を押し

- 機能メニューが表示されます。

5 **グループ** で、「グループ移動」を選び、

決定 を押し

6 ① **グループ** で、移動先のグループを選ぶ

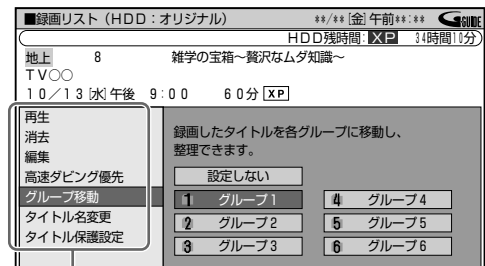

機能メニュー

② **決定** を押し

- 選んだグループにタイトルが移動します。

7 終了 **終了** を押しして終了する

HDD・DVDを再生しよう

グループ分けした番組を再生しよう

登録したおこのみ番組を再生しよう

HDD ハードディスク DVD-RW VR DVD-R VR 市販の DVD VIDEO ビデオCD ビデオテープ
 DVD-RW ビデオ DVD-R ビデオ 音楽用CD テープ

はじめに

- おこのみ番組には、「上書き番組」と「連ドラ録画番組」があります。



ヒント

- 「おこのみ番組」の解除をしたい場合は
- 上書き番組の場合は上記の手順4で、連ドラ録画番組の場合は次ページ「連ドラ録画番組を再生しよう」の手順5で、**赤**（おこのみ解除）を押します。この後、画面の指示にしたがって解除します。解除した番組は「おこのみ番組」には表示されなくなります。
 - 「おこのみ番組」を解除しても、録画した番組そのものはHDDに残っています。解除した番組は「録画リスト」から選んで再生できます。
 - 「おこのみ番組登録」（54ページ）の予約設定は解除されません。

上書き番組を再生しよう

操作開始

操作の準備

本機を楽しむための準備操作をする
 ● 10ページをご覧ください。

1 HDD を押し、HDDモードにする

① 録画リストを押す

- 録画リストが表示されます。

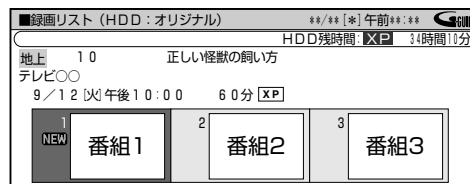

2

② 青（タイトル名リスト）を押し、タイトル名リストを表示させる

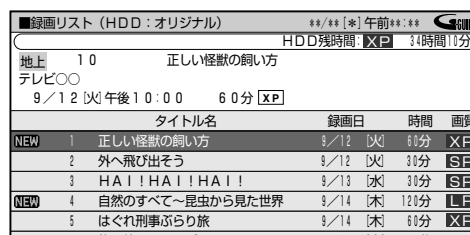

3

① 赤（並べ換え）を押す

② 上下左右の方向キーで「おこのみ」を選び、決定を押す

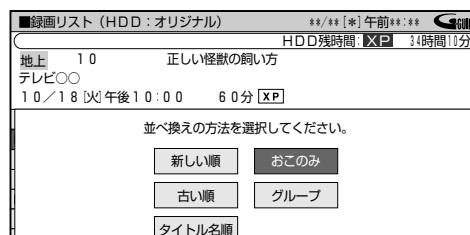

- 録画リストの上書き番組リスト画面が表示されます。

4

上下左右の方向キーで再生したい番組を選ぶ

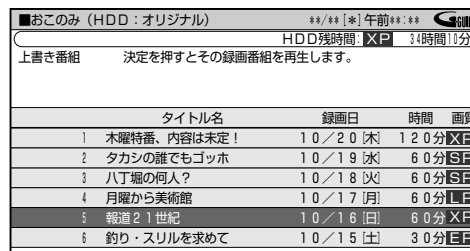

5

決定を押す

- 再生が始まります。

連ドラ録画番組を再生しよう

操作開始

操作の準備

本機を楽しむための準備操作をする

- 10ページをご覧ください。

1

HDD を押し、HDDモードにする

2

① **録画リスト** を押す

- 録画リストが表示されます。

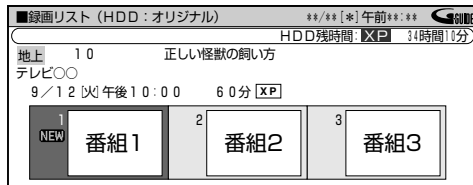

② **青** (タイトル名リスト) を押し、
タイトル名リストを表示させる

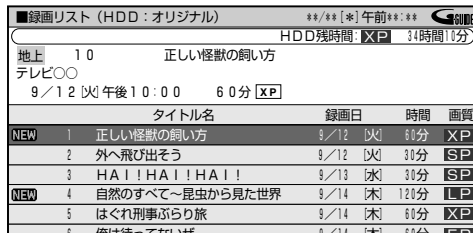

3

① **赤** (並べ換え) を押す

② **決定** を押し、

決定 を押す

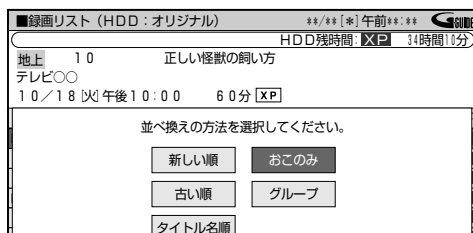

- 録画リストの上書き番組リスト画面が表示されます。

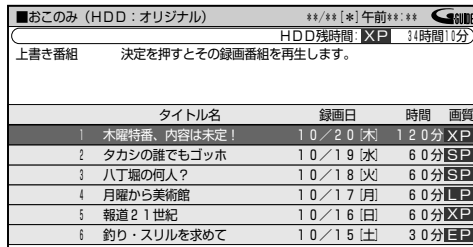

4

緑 (連ドラ番組) を押し、
「連ドラ録画番組」に切り換える

- 押すたびに「上書き番組」と「連ドラ録画番組」が切り換わります。

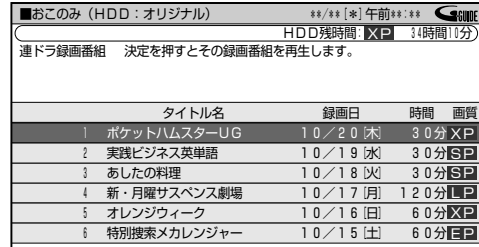

5

決定 で再生したい連ドラの
シリーズを選ぶ

- 選択後、最新の番組を見たい場合は、**決定** を押します。
- 過去の「連ドラ録画番組」が見たい場合は、手順6へ進みます。

6

黄 (録画済番組一覧) を押す

- 録画済番組一覧の画面が表示されます。

7

決定 で再生したいタイトルを選び、
決定 を押す



- 再生が始まります。

HDD・DVDを
再生しよう

登録したおこのみ番組を再生しよう

ファイナライズしたビデオフォーマットのDVD-RW/-Rディスクを再生しよう //

HDD ハードディスク DVD-RW VR DVD-R VR 市販のDVD VIDEO ビデオCD ビデオテープ
 DVD-RW ビデオ DVD-R ビデオ 音楽用CD

はじめに

- ビデオフォーマットで録画したディスクをファイナライズした場合の再生方法を説明します。
- 他機で録画し、ファイナライズされたディスクも本機で再生できます。
- ファイナライズについては、170ページをお読みください。

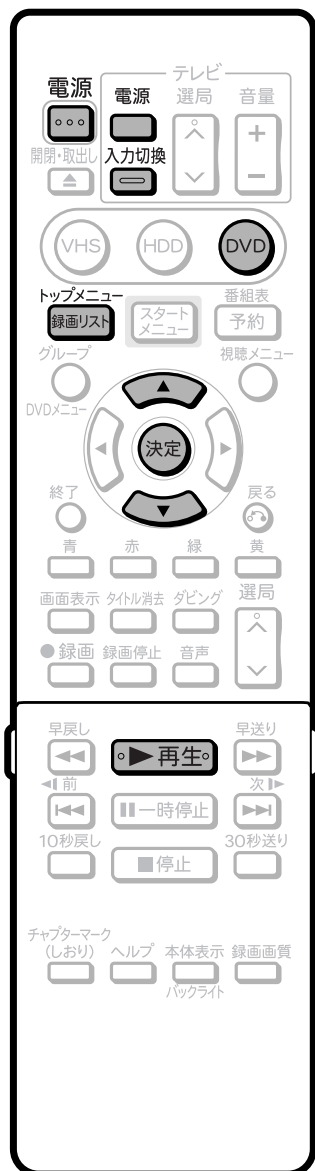

操作開始

操作の準備

本機を楽しむための準備操作をする

- 10ページをご覧ください。

1
2

① DVDを押す

② ディスクをセットする

再生する

■ディスクの最初から再生するとき

▶再生を押す

- 1タイトル目から再生されます。

■タイトルを選んで再生するとき

① 再生を停止し、^{トップメニュー}録画リストを押す

- タイトルメニュー画面が表示されます。

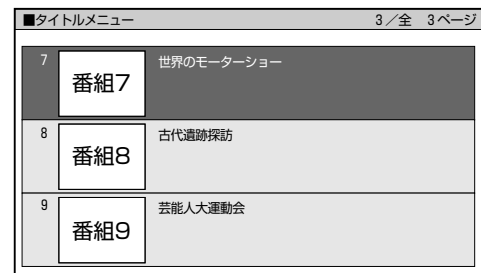

- タイトルメニュー画面が表示されないときは、一度再生してから停止し、^{トップメニュー}録画リストを押します。

- 他のDVDレコーダーで録画とファイナライズをしたディスクを再生したときは、上の画面とは異なった画面が表示されます。

② ▲▼で再生したいタイトル名を選び、

決定を押す

- 選んだタイトルから再生が始まります。

お知らせ

- ビデオフォーマットで録画したディスクをファイナライズ(170、172ページ)すると、他のDVDプレーヤーでも再生できるメニュー画面が自動的に作成されます。そのため、ファイナライズ前とファイナライズ後ではメニュー画面が異なります。
- 他のDVDレコーダーで付けたタイトルが本機で表示できない文字は、「****…」(最大32文字分)の表示となります。

市販のDVDビデオを再生しよう

HDDハードディスク DVD-RW VR DVD-R VR 市販のDVD VIDEO ビデオCD 音楽用CD ビデオテープ

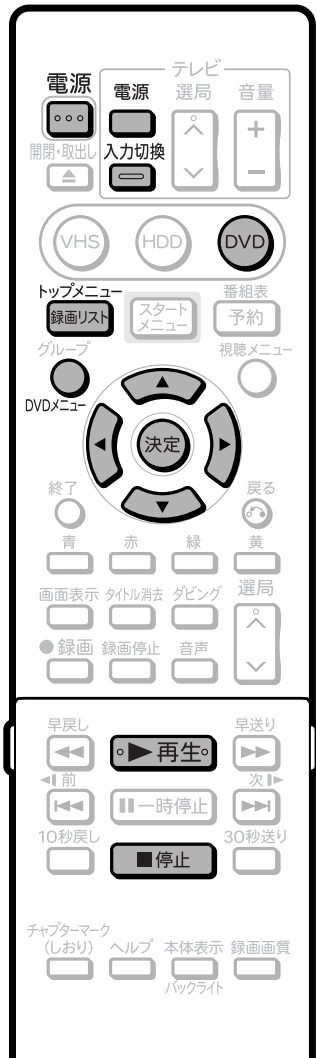

DVDビデオにメニューがあるとき

• ディスクによっては「トップメニュー」や「ディスクメニュー」が記録されているものもあります。ここで説明している手順は基本的な手順です。ディスクによっては手順が異なることがありますので、ディスクの取扱説明書や画面に表示される手順に従って操作してください。

● トップメニューから選んで再生する

操作開始

1 **録画リスト** を押す

2 **決定** を押す

• 選んだタイトルが再生されます。

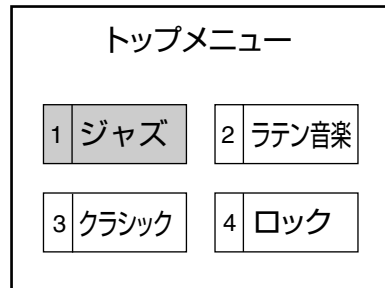

💡 ヒント

- ディスクによってはトップメニューを「タイトル」と呼んでいるものもあります。「タイトルキー」と説明されているボタンは、本機の**録画リスト**で操作してください。
- トップメニューが記録されていないディスクでは、**録画リスト**を押してもトップメニューは表示されません。

HDD・DVDを再生しよう

市販のDVDビデオを再生しよう
ファイナライズしたビデオフォーマットのDVD-R/RW/I-Rディスクを再生しよう

DVDビデオを再生する

操作開始

操作の準備

本機を楽しむための準備操作をする

- 10ページをご覧ください。

1 ① **DVD** を押す

② **ディスク** をセットする

- ディスクによっては、ディスクトレイを閉めると自動的に再生が始まるものもあります。

2 **再生** を押す

- 再生が始まります。
- ディスクによっては、はじめにメニュー画面が表示されるものもあります。画面表示に従って、操作してください。
- 再生を止めるときは **停止** を押します。

● ディスクメニューを選んで再生する(字幕を選ぶ例)

操作開始

1 **決定** を押す

2 **決定** を押す

• 言語を選ぶ画面になります。

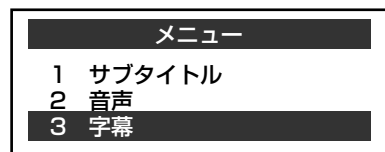

決定 を押す

- 選んだ言語で字幕が表示されるようになります。

ビデオCD／音楽用CDを再生しよう

HDD ハードディスク DVD-RW VR DVD-R VR 市販のDVD VIDEO ビデオCD 音楽用CD ビデオテープ

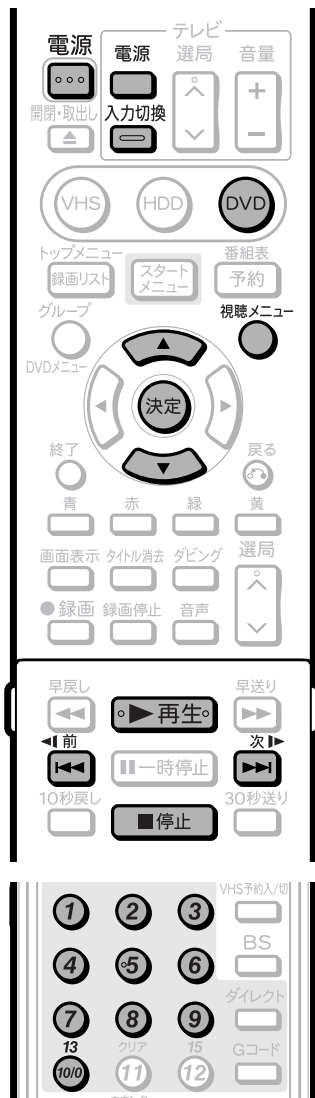

ふたを開けたところ

ビデオCDの再生について

- ビデオCDにはメニューに従って再生するプレイバックコントロール (PBC) 機能つきものがあります。

PBC再生対応ディスク

ディスクをセットした後に「再生」を押すと、ディスクによってはメニューが表示されます。メニューを使って再生操作をしているときは、ボタンの機能が次のようになります。

- 「次」はNEXT (次へ) ボタンになります。
- 「前」はPREVIOUS (前へ) ボタンになります。

メニューから数字ボタンで再生したいトラックを選び、再生します。

例) 5番目のトラックを再生したいときは「10/10」→「5」と押します。
(ディスクによっても操作が異なります。ディスクに付属の操作ガイドをご覧ください。)

PBC対応のビデオCDでPBC機能を「切」にして再生したいとき

ディスクをセットした後、停止の状態ですぐ「再生」を押すと、トラック1から再生が始まります。音楽用のCDと同じように、トラック順に再生することができます。

※ PBCを「切」にして再生している場合でPBCを「入」にしたいときは、「停止」を2回押してから「再生」を押すと、メニューが表示されます。

音楽用CDを再生する

ディスクの最初から再生する手順

操作開始
本機を楽しむための準備操作をする

- 10ページをご覧ください。
- ① DVDを押す
 - ② CDをセットする
- 再生を押す
 - 1曲目(最初のトラック)から再生が始まります。
 - 再生を止めるときは、「停止」を押します。

曲を選んで再生する手順

操作開始
再生中に、「視聴メニュー」を押す

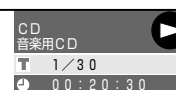
- 視聴メニュー画面が表示されます。
- 
- ↑ ↓ で「T」(トラック)を選び、「決定」を押す

3 数字ボタンで再生したいトラック番号を入力し、「決定」を押す

- 選んだトラック(曲名)から再生が始まります。
例) 12曲めを選曲するときには、リモコンふた内の数字ボタンを「1」→「2」と押します。
- ↑ ↓ でも選曲できます。
- 再生を止めるときは、「停止」を押します。

停止した場所からつづけて再生しよう(つづき再生) //

はじめに

- 前回停止したところのつづきから再生できます。



● はじめから再生をする

HDD ハード ディスク	DVD-RW VR DVD-RW ビデオ	DVD-R VR DVD-R ビデオ	市販の DVD VIDEO	ビデオCD 音楽用CD	ビデオ テープ
--------------------	-------------------------	-----------------------	---------------------	----------------	------------

- **再生** を押すとつづき再生になる場合でも、「機能メニュー」を使って、はじめから再生できます。

操作開始

- 1 録画リストで再生したいタイトルを選び、**黄** (機能メニュー) を押す

- 機能メニューが表示されます。

- 2 **上** / **下** で「再生」を選び、**決定** を押す

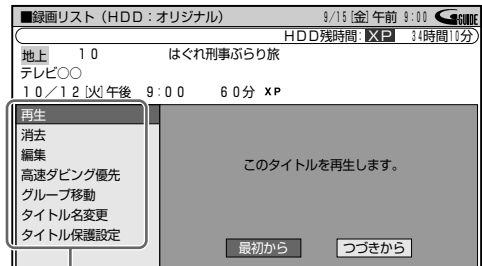

機能メニュー

- 3 **左** で「最初から」を選び、**決定** を押す

HDD・DVDを再生しよう

停止した場所からつづけて再生しよう(つづき再生)ビデオCD/音楽用CDを再生しよう

● つづき再生をする

HDD ハード ディスク	DVD-RW VR DVD-RW ビデオ	DVD-R VR DVD-R ビデオ	市販の DVD VIDEO	ビデオCD 音楽用CD	ビデオ テープ
--------------------	-------------------------	-----------------------	---------------------	----------------	------------

操作開始

- 1 再生を停止する

- 2 **再生** を押す

- 前回停止したところから再生が始まります。

● 録画リストからつづき再生をする

HDD ハード ディスク	DVD-RW VR DVD-RW ビデオ	DVD-R VR DVD-R ビデオ	市販の DVD VIDEO	ビデオCD 音楽用CD	ビデオ テープ
--------------------	-------------------------	-----------------------	---------------------	----------------	------------

操作開始

- 1 **録画リスト** を押し、録画リストを表示させる

- 2 **上** / **下** / **左** / **右** で再生したいタイトルを選び、**決定** を押す

- 前回停止したところから再生が始まります。
- ビデオフォーマットのDVD-RW/-Rは、ファイナライズすると録画リストが表示されません。DVDビデオと同じ操作をします。

HDD ハード ディスク	DVD-RW VR DVD-RW ビデオ	DVD-R VR DVD-R ビデオ	市販の DVD VIDEO	ビデオCD 音楽用CD	ビデオ テープ
--------------------	-------------------------	-----------------------	---------------------	----------------	------------

操作開始

- 1 **停止** を2回押す

- 2 **再生** を押す

よくあるお問い合わせ

- つづき再生が働かない場合について、「よくあるお問い合わせ」の180ページをご覧ください。

お知らせ

- DVDのつづき再生は、ディスクを取り出すと動かなくなります。

いろいろな再生をしよう

はじめに

●HDDやDVDなどのいろいろな再生機能について説明しています。

いろいろな再生機能

- 早送り／早戻しする(サーチ)
- チャプターの頭出しをする(スキップ)
- スローモーションで見る(スロー再生)
- 少し先に飛ぶ(30秒送り)
- 少し前に戻る(10秒戻し)
- 静止画／コマ送りで見ると(静止画再生／コマ送り再生)
- タイトル／トラックを選んで再生する
- タイトル・チャプター番号・経過時間で頭出しをする
- 音声を切り換える
- 字幕を切り換える
- アングルを切り換える
- くり返し見る(リピート再生)

重要

- 各機能は、ディスクによって操作が異なったり、禁止されている場合があります。ディスクの取扱説明書もご覧ください。

お知らせ

音楽用CDの再生では、次の操作ができません。

- スロー再生
- コマ送り／コマ戻し

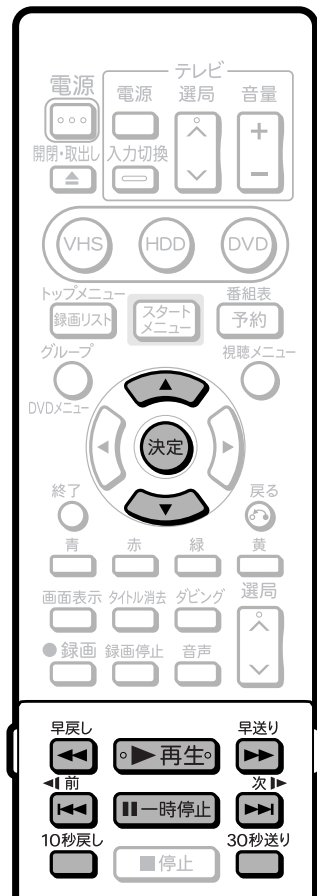

ふたを開けたところ



● 早送り／早戻しする(サーチ)

HDDハードディスク	DVD-RW VR DVD-RW ビデオ	DVD-R VR DVD-R ビデオ	市販のDVD VIDEO	ビデオCD 音楽用CD	ビデオテープ
------------	-------------------------	-----------------------	--------------	----------------	--------

- 再生中の映像を早送り／早戻しして見ることができます。
- HDDまたはDVD-RW/-Rの再生時に (約1.5倍速) で早送りすると、早見・早聞き視聴が楽しめます。

操作開始

1 再生中に または を押す

例) を押したとき

- 押すたびに次のようにサーチスピードが変わります。

DVDを再生しているとき



ビデオCDまたは音楽用CDを再生しているとき

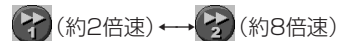

- 音楽用CDの早送り・早戻し中は音声が出ます。ビデオCDの場合は音声が出ません。

2 サーチを解除するときは を押す

- サーチが解除されて、通常の再生に戻ります。

よくあるお問い合わせ

- 早送り／早戻しが行かないとき
 - スキップ () が動かないとき
 - スロー再生が行かないとき
 - 静止画再生／コマ送り(戻し)再生が行かないとき
- 「よくあるお問い合わせ」の181ページをご覧ください。

●チャプターの頭出しをする(スキップ)

HDD ハード ディスク	DVD-RW VR DVD-RW ビデオ	DVD-R VR DVD-R ビデオ	市販の DVD VIDEO	ビデオCD 音楽用CD	ビデオ テープ
--------------------	-------------------------	-----------------------	---------------------	----------------	------------

- チャプターを飛ばして頭出しができます。

操作開始

1 再生中に または を押す

- を押すと、次のチャプター(トラック)を頭出しします。
- を押すと、現在のチャプター(トラック)の先頭に戻ります。2回続けて押すと、前のチャプター(トラック)を頭出しします。

●静止画/コマ送りで見る(静止画再生/コマ送り再生)

HDD ハード ディスク	DVD-RW VR DVD-RW ビデオ	DVD-R VR DVD-R ビデオ	市販の DVD VIDEO	ビデオCD 音楽用CD	ビデオ テープ
--------------------	-------------------------	-----------------------	---------------------	----------------	------------

- 静止画再生、コマ送り再生ができます。

操作開始

1 再生中に を押す

- 静止画再生になります。
- 音楽用CDを再生しているときは、一時停止になります。
- 静止画再生中は、本体のモード選択ボタンが青色で点滅します。

2 または を押し、「コマ送り/コマ戻し」再生する

- を押して離すと、コマ送りされます。
- を押して離すと、コマ戻しされます。
- コマ戻し再生は、ビデオCDでは動きません。

3 通常の再生に戻すときは を押す

●スローモーションで見る(スロー再生)

HDD ハード ディスク	DVD-RW VR DVD-RW ビデオ	DVD-R VR DVD-R ビデオ	市販の DVD VIDEO	ビデオCD 音楽用CD	ビデオ テープ
--------------------	-------------------------	-----------------------	---------------------	----------------	------------

- スロー再生ができます。(音楽用CDでは動きません。)

操作開始

1 静止画再生中に を2秒以上押し続ける

- スロー再生になります。(約1/8倍速)
- 静止画再生中に を2秒以上押し続けると、逆スロー再生になります。(ビデオCDでは逆スロー再生はできません。)

2 通常の再生に戻すときは を押す

●少し先に飛ぶ(30秒送り)

HDD ハード ディスク	DVD-RW VR DVD-RW ビデオ	DVD-R VR DVD-R ビデオ	市販の DVD VIDEO	ビデオCD 音楽用CD	ビデオ テープ
--------------------	-------------------------	-----------------------	---------------------	----------------	------------

- 約30秒先に送ることができます。
- コマースシャルを飛ばして見たいときなどに便利です。

操作開始

1 再生中に を押す

- 約30秒先にジャンプします。

●少し前に戻る(10秒戻し)

HDD ハード ディスク	DVD-RW VR DVD-RW ビデオ	DVD-R VR DVD-R ビデオ	市販の DVD VIDEO	ビデオCD 音楽用CD	ビデオ テープ
--------------------	-------------------------	-----------------------	---------------------	----------------	------------

- 約10秒前に戻すことができます。
- ちょっと見のがしたところを見直すときなどに便利です。

操作開始

1 再生中に を押す

- 約10秒前に戻って再生します。

●タイトル/トラックを選んで再生する(ダイレクト再生)

HDD ハード ディスク	DVD-RW VR DVD-RW ビデオ	DVD-R VR DVD-R ビデオ	市販の DVD VIDEO	ビデオCD 音楽用CD	ビデオ テープ
--------------------	-------------------------	-----------------------	---------------------	----------------	------------

- タイトルやトラックを選んで再生できます。

操作開始

1 再生中または停止中に リモコンふた内の を押す

例) 停止中に押したときの画面

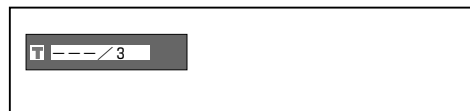

- 再生中に押したときは、視聴メニュー画面(80ページ)が表示されます。視聴メニュー画面でも、タイトル番号を選んで再生できます。

2 で見たいタイトル(トラック)番号を選び、 を押す

- 選んだタイトル(トラック)から再生が始まります。

HDD・DVDを再生しよう

いろいろな再生をしよう

いろいろな再生をしよう(つづき)

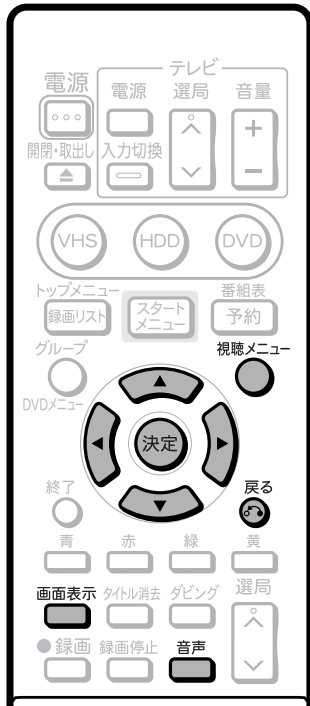

● 字幕を切り換える

HDD ハード ディスク	DVD-RW VR DVD-RW ビデオ	DVD-R VR DVD-R ビデオ	市販の DVD VIDEO	ビデオCD 音楽用CD	ビデオ テープ
--------------------	-------------------------	-----------------------	---------------------	----------------	------------

操作開始

- 1 再生中に を押す
 - 視聴メニューの画面が表示されます。
- 2 ① で「」を選び、 を押す

② で表示したい字幕を選び、
 を押す
 - 選んだ字幕が表示されます。
- 3 または を押す
 - 視聴メニューの画面が消えます。

● 音声を切り換える

HDD ハード ディスク	DVD-RW VR DVD-RW ビデオ	DVD-R VR DVD-R ビデオ	市販の DVD VIDEO	ビデオCD 音楽用CD	ビデオ テープ
--------------------	-------------------------	-----------------------	---------------------	----------------	------------

操作開始

- 1 再生中に を押す
 - 押すたびに、音声が切り換わります。

二ヶ国語(二重音声)放送の場合

 - 「主」、「副」、または「主 副」表示となります。
 - HDDに高速ダビング優先「する」で録画したタイトルは「ステレオ」表示となります。(音声切換はできません。)

「ステレオ放送」「モノラル放送」の場合

 - 「ステレオ」表示となります。(音声切換はできません。)

DVDビデオ

 - 現在再生されている音声番号が表示されます。

音楽用CD/ビデオCD

 - [L] → [R] → [L+R]

● アングルを切り換える

HDD ハード ディスク	DVD-RW VR DVD-RW ビデオ	DVD-R VR DVD-R ビデオ	市販の DVD VIDEO	ビデオCD 音楽用CD	ビデオ テープ
--------------------	-------------------------	-----------------------	---------------------	----------------	------------

操作開始

- 1 再生中に を押す
 - 視聴メニューの画面が表示されます。
- 2 ① で「」を選び、 を押す

② で表示したいアングルを選び、
 を押す
 - 選んだアングルが表示されます。
- 3 または を押す
 - 視聴メニューの画面が消えます。



ヒント

各機能の切り換えについて

- 音声は、視聴メニュー画面(80ページ)で切り換えることもできます。
- 字幕、アングル、音声は、ディスクによっては、ディスクメニューを使って選ぶ場合があります。ディスクの取扱説明書もご覧ください。

アングル表示を出したいとき

- アングルが記録されているシーンで、アングルマークを表示するように設定できます。



アングルマーク

- 「スタートメニュー」-「各種設定」-「視聴・再生設定」-「DVD再生設定」-「アングルマーク表示」で設定します。(159ページ)

お知らせ

二重音声について

- 二ヶ国語放送など二重音声の番組を録画しても、次の場合は音声切換が働きません。(「二ヶ国語音声設定」(158ページ)で設定されている音声のみが記録されているためです。)
 - DVD-RW/-R(ビデオフォーマット)に録画したとき
 - HDDに高速ダビング優先「する」で録画したとき

● くり返し見る (リピート再生)



HDD ハードディスク DVD-RW VR DVD-R VR 市販の DVD VIDEO ビデオCD ビデオテープ
DVD-RW ビデオ DVD-R ビデオ 音楽用CD

タイトル (チャプター) をくり返し見る手順

操作開始

1 くり返し見たいタイトル (トラック)、またはチャプターを選び再生する



2  を押す
● 視聴メニューの画面が表示されます。

3   で、「◀」を選び、 を押す



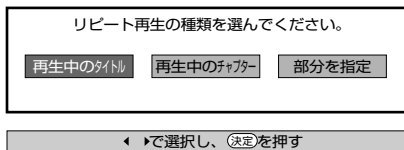



4   で、「入」を選び、 を押す
● リピート設定画面が表示されます。

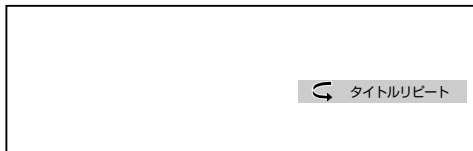

5   で「再生中のタイトル」または「再生中のチャプター」を選ぶ
● ビデオCDや音楽用CDでは、「再生中のディスク」または「再生中のトラック」を選びます。

6  を押す
● リピート再生が設定されます。





7 リピート再生を解除するときは、
① 手順2~4を行い、「切」を選んで  を押す
● リピート再生が解除されます。
戻る 視聴メニュー
②  または  を押す

特定の部分をくり返し見る手順

操作開始

1 くり返し見たいタイトル (トラック)、またはチャプターを選び再生する

2  を押す
● 視聴メニューの画面が表示されます。

3   で、「◀」を選び、 を押す

4   で、「入」を選び、 を押す
● リピート設定画面が表示されます。

5   で「部分を指定」を選んで  を押す

6 くり返して見たいシーンの開始部分で  を押す
● 開始部分が記憶されます。

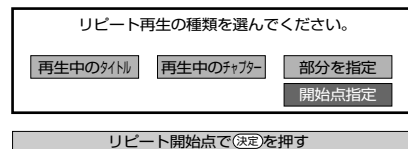

7 くり返して見たいシーンの終了部分で  を押す

● くり返し再生する範囲が設定されます。

8 リピート再生を解除するときは、

① 手順2~4を行い、「切」を選んで  を押す
● リピート再生が解除されます。

②  または  を押す

お知らせ

リピート再生について

- PBC (プレイバックコントロール) 付きビデオCDのPBC再生ではリピート再生が動きません。
- ディスクによっては、リピート再生が禁止されているものがあります。
-  を押すとリピートの状況を確認できます。
- 部分指定リピート再生は同じタイトルの中で行ってください。(音楽用CDは、タイトルをまたいだリピート再生ができません。)
- 部分指定リピートはマルチアングルの部分では動きません。

HDD・DVDを再生しよう

いろいろな再生をしよう (つづき)

HDDに録画中の番組を最初から見よう(追いかけて再生) //

HDD ハードディスク DVD-RW VR DVD-R VR 市販のDVD VIDEO ビデオCD 音楽用CD ビデオテープ

はじめに

- HDD録画中に、録画中の番組をはじめから見ることが出来る機能です。(録画は継続されます。)

予約録画の途中に、予定より早く帰宅…。
 予約録画中の番組を早く見たい…。
 そんなときは追いかけて再生が便利です。
 録画が終わるのを待たずに、録画をしながら、
 番組を最初から視聴できます。

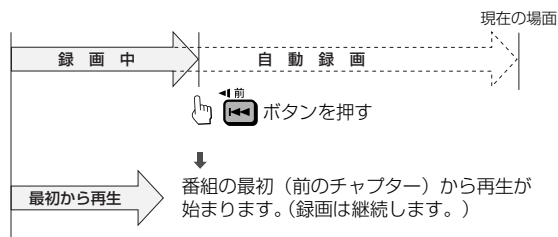

お知らせ

- 追いかけて再生が開始するまで、多少時間がかかることがあります。
- 番組によっては追いかけて再生ができない場合があります。

操作開始

1 録画中に「前」を押す

- 録画中の番組が、初めから追いかけて再生されます。
- 録画内容から追いかけて再生開始までの間にチャプターがある場合は、「前」を何回か押して先頭に戻ってください。

2 追いかけて再生中に見たい場面を探したいときは「早戻し」や「早送り」を押す

- ボタンを押すたびに、次のように再生速度が切り換わります。

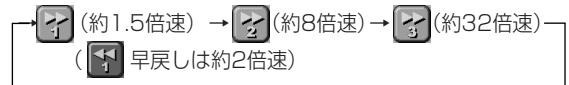

- 早送り「早送り」のときは、早見・早聞き視聴が楽しめます。(早戻し「早戻し」は、早見・早聞き視聴にはなりません。)

3 録画中の画面に戻るときは、「停止」を押す

- 再度「前」を押すと、番組のはじめから再生します。(停止したところからのつづき再生はできません。)
- 録画を止めたいときは、「録画停止」を押します。

お知らせ

- 追いかけて再生中に録画禁止信号を含む映像になったときや、録画が12時間となったときは、追いかけて再生が停止します。つづきの映像を見るときは、録画リストから「つづき再生」を行ってください。(73ページ)
- 追いかけて再生時に早送りサーチをしたとき、現在放送されている画面の手前になると自動的に追いかけて再生が解除され、録画中の画面に戻ります。自動的に録画中の画面に戻るタイミングは早送りサーチのスピードや録画画質により異なります。

ヒント

- 録画中に次のボタンを押しても追いかけて再生が楽しめます。
- 「一時停止」を押すと画面が静止しますが、録画は続いています。
- 「10秒戻し」を押すと、約10秒前に戻って追いかけて再生を始めます。
- 「10秒送り」を押すと、早戻しをして、録画を始めた地点から追いかけて再生を開始します。

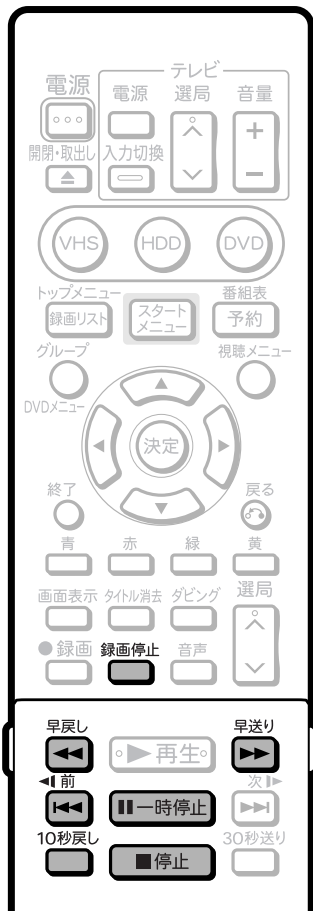

録画しながら他の番組を見よう(同時録画再生) //

HDD ハードディスク DVD-RW VR DVD-R VR 市販のDVD VIDEO ビデオCD 音楽用CD ビデオテープ

はじめに

- 録画中に、すでに録画されている別のタイトルを再生することを「同時録画再生」といいます。
 - HDD録画中に、DVD/CDを再生する
 - DVD録画中に、HDD内の番組(タイトル)を再生する
 - HDD録画中に、HDDに録画した別の番組を見る
 - HDD/DVD録画中に、VHSを再生(録画)する
 - VHS録画中に、HDD/DVDを再生(録画)する

よくあるお問い合わせ

- 同時録画再生が動かない場合など気をつけることについて、「よくあるお問い合わせ」の181ページをご覧ください。

● HDD録画中に、DVD/CDを再生する

操作開始

- 1 HDD録画中に **DVD** を押す
- 2 DVDまたはCDをセットし、**再生** を押す
 - HDD内の録画を継続しながら、DVD/CDが視聴できます。
- 3 録画中の画面に戻すときは、**停止** を押す
 - 録画を止めたいときは、**録画停止** を押します。

● DVD録画中に、HDD内の番組を再生する

操作開始

- 1 DVD録画中に **HDD** を押す
- 2 HDD内のタイトルを再生する
- 3 録画中の画面に戻すときは、**停止** を押す
 - 録画を止めたいときは、**録画停止** を押します。

● HDD録画中に、HDDに録画した別の番組を見る

操作開始

- 1 HDD録画中に、**録画リスト** を押す
 - 録画リスト(録画された番組の一覧)が表示されます。
- 2  で見たい番組を選び、**決定** を押す
 - 録画リストの操作については、64ページもご覧ください。
- 3 録画中の画面に戻すときは、**停止** を押す
 - 録画を止めたいときは、**録画停止** を押します。

● HDD/DVD録画中に、VHSを再生(録画)する

操作開始

- 1 HDDまたはDVD録画中に **VHS** を押す
- 2 ビデオテープをセットし、再生などの操作をする
 - 再生を停止させる場合は、必ずVHSモードになっていることを確認して **停止** を押してください。

● VHS録画中に、HDD/DVDを再生(録画)する

操作開始

- 1 VHS録画中に **HDD** または **DVD** を押す
- 2 再生などの操作をする
 - DVDを使う場合は、DVDディスクをセットしてから操作してください。
 - 再生を停止させる場合は、必ずHDDモードまたはDVDモードになっていることを確認して **停止** を押してください。

HDD・DVDを再生しよう

録画しながら他の番組を見よう(同時録画再生)
HDDに録画中の番組を最初から見よう(追いかけて再生)

再生中のいろいろな設定について

HDD ハードディスク DVD-RW VR DVD-R VR 市販のDVD VIDEO ビデオCD ビデオテープ
 DVD-RW ビデオ DVD-R ビデオ 音楽用CD

はじめに

- 字幕やアングルの設定、タイトル選択など、いろいろな設定を視聴メニュー画面から行えます。
- お好みに合わせ、映像の調整をしたり、より臨場感のある音声で楽しめます。
- 操作のしかたはHDD/DVD共通です。

視聴メニュー画面 (DVDビデオの例)

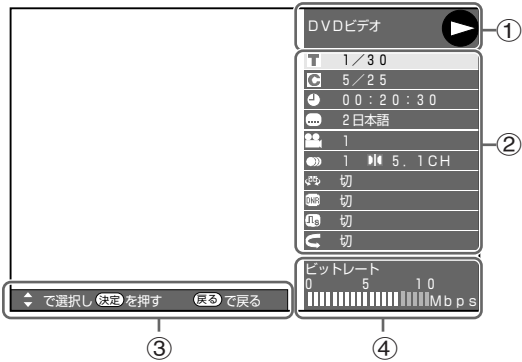

- 再生状態表示**
 - 動作状態や、ドライブ・ディスクの種類を表示します。
- 設定項目**
 - 再生するタイトルやチャプターを選択、映像や音声の設定などを行います。
 - 録画方式や再生するディスクによって、表示される項目は異なります。
- 操作ガイド表示**
 - リモコンボタンでの操作方法を案内します。
- ビットレート表示**
 - テレビ画面に映し出されている映像のデータ量を表します。(ビデオCD、音楽用CDの再生時は、表示されません。)

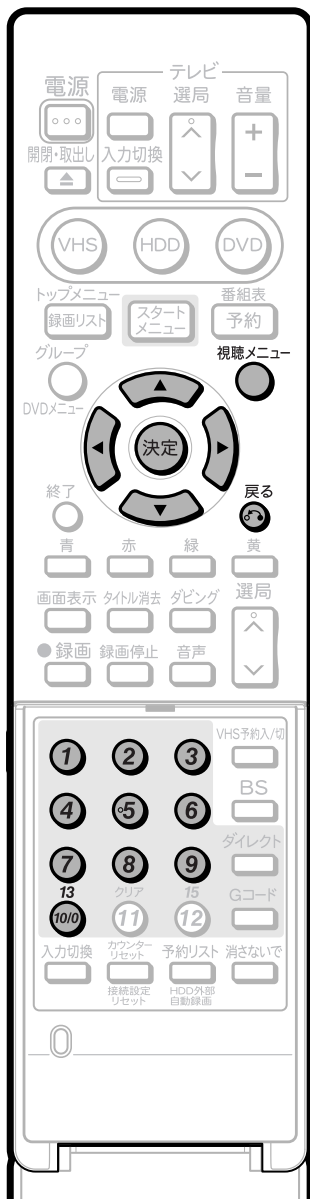

ふたを開けたところ

操作開始

- 再生中に **決定** を押す**
 - テレビに、視聴メニュー画面が表示されます。
- 設定項目を選び、**決定** を押す**
 - 各設定項目の内容は、「設定できる機能」(81ページ)をご覧ください。
- 設定し、**決定** を押す**
 - 設定項目によって、操作が異なることがあります。画面の操作ガイド表示に従って操作してください。
 - 続けて他の設定項目も設定できます。
- 視聴メニュー画面を閉じるときは、**戻る** または **決定** を押す**

重要

- アングルや字幕などで「--」と表示される場合は、そのディスクに選択できるアングルや字幕が記録されていません。
- DVDビデオの再生中に視聴メニュー画面にすると、DVDビデオから指示される操作ができないことがあります。視聴メニュー画面を閉じてから操作し直してください。

設定できる機能

●好きなところから見る

T タイトル番号

- 再生中のタイトル番号が表示されます。タイトルの頭出しができます。

C チャプター番号

- 再生中のチャプター番号が表示されます。チャプターの頭出しができます。

再生経過時間

- ディスクのはじめから現在までの経過時間が表示されます。時間による頭出しができます。
- で「時」「分」「秒」の欄を移動させ、で時間を指定します。決定を押すと、その時間から再生が始まります。
- リモコンふた内の数字ボタン(1~10)で指定することもできます。

●字幕・映像・音声を切り換える

字幕言語

- 現在選ばれている字幕の種類が表示されます。他の言語でも字幕が収録されている場合は、お好みの言語に切り換えられます。

アングル番号／映像切換

- 現在選ばれているアングルの番号が表示されます。複数のアングルが収録されている映像の場合は、アングルを切り換えて楽しめます。

音声表示

- 現在選ばれている音声の種類が表示されます。吹き替え音声や二重音声が収録されている場合は、音声を切り換えて楽しめます。

- 字幕・映像・音声の切り換え操作について、詳しくは76ページをご覧ください。

●画質や音質を変える

ドルビーバーチャルサラウンド

- ステレオタイプ(2ch)のテレビやオーディオ機器とアナログ接続して、サラウンド音声を楽しむ機能です。
- ドルビーバーチャルサラウンドを「入」の状態でもノラル記録した音声を再生したときは、効果が得られません。
- ドルビーバーチャルサラウンドは下記の状態のときは働きません。
 - テレビ放送や外部入力を視聴しているとき。
 - カラオケディスクのマルチカラオケ音声や、96kHz/24ビットリニアPCM音声、DTS音声。
- ドルビーバーチャルサラウンドを「入」にして再生中、音声が正常に聞こえない場合は「切」にしてください。

DNR 3次元DNR

- 再生映像のノイズが気になるときに、ノイズを軽減して見やすい映像にできます。録画画質が「LP」や「EP」などで長時間記録した映像を再生するときは「入」に、DVDビデオなどノイズの少ないディスクを再生するときは「切」にすることをおすすめします。

デジタルスーパーピクチャー

- 映像の細かな部分や輪郭を強調してくっきりとさせることができます。
- で「入」または「切」を選んだ後、でレベルを設定し、決定を押します。
- 3段階のレベルで設定できます。
- 細かい画像などで、よりくっきりした画像を楽しみたいときは、を押してシャープな映像に調整します。

●再生のしかたを変える

リピート再生

- 再生中のタイトルやチャプターをくり返し見るリピート再生の選択状態が表示されます。
- リピート再生の操作について、詳しくは77ページをご覧ください。

お知らせ

- ディスクによっては、ここに記載してある機能が選択できないものがあります。また、ディスクメニューを使って選ぶ場合もあります。

本機のドルビーバーチャルサラウンドは、スペシャライザー方式*を採用しています。

*「スペシャライザー」は、デスパー・プロダクツ社とのライセンス契約に基づき製造されています。Spatializer®、N-2-2™と●は、デスパー・プロダクツ社の商標です。

ディスクに保存されている写真データを再生しよう (JPEG再生) ///////////////

HDD ハード ディスク	DVD-RW VR DVD-RW ビデオ	DVD-R VR DVD-R ビデオ	市販の DVD VIDEO	CD-RW (JPEG) CD-R (JPEG)
--------------------	-------------------------	-----------------------	---------------------	-----------------------------

はじめに

- 本機は、CD-RW/-Rに記録した写真データ (JPEG) を再生できます。
- 再生できる写真データ (JPEG) については、「写真データ (JPEG) について」(83ページ) をご覧ください。

写真データ (JPEG) の再生方法

通常の再生

- 写真データ (JPEG) を1枚ずつ再生します。

スライドショー

- 写真データ (JPEG) を自動で切り換えて再生します。

重要

- ビデオテープとHDDには写真データ (JPEG) をコピーできません。
- HDDが録画中の場合、JPEG再生はできません。
- JPEG再生中にHDDの予約録画が始まると、JPEG再生が解除されて、予約録画が実行されます。

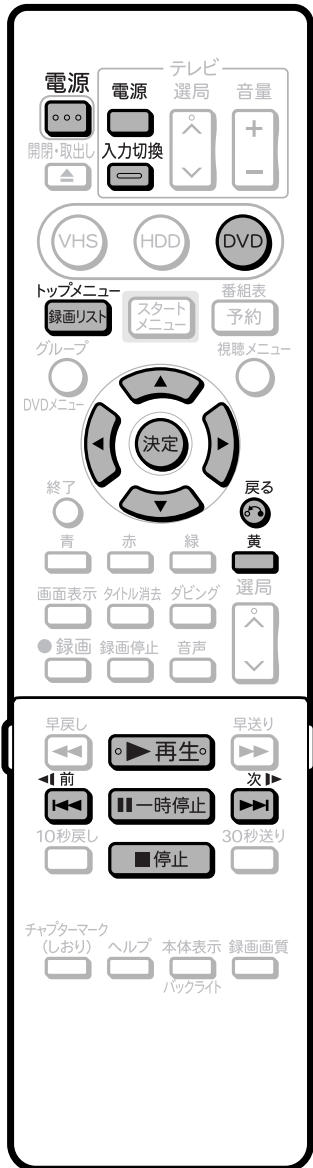

● 写真データ (JPEG) を順番に再生する (通常の再生)

- ディスクに記録されている写真データ (JPEG) を、1枚ずつ順番に再生します。

操作開始

操作の準備

本機を楽しむための準備操作をする

- 10ページをご覧ください。

1 DVDを押す

2 写真データ (JPEG) の記録されたディスクをセットし、再生を押す

- 1枚目の写真データ (JPEG) が画面に表示されます。
- 前 または 次 を押すと、写真データ (JPEG) が切り換わります。

3 写真データ (JPEG) 再生を止めるときは、停止を押す

●フォルダを選んで再生する(通常の再生)

- ディスクに複数のフォルダがある場合、再生したい写真データ(JPEG)の記録されているフォルダを選んで再生できます。

操作開始

操作の準備

本機を楽しむための準備操作をする

- 10ページをご覧ください。

1 DVDを押す

2 写真データ(JPEG)が記録されたディスクをセットし、を押す

- フォルダ選択画面が表示されます。

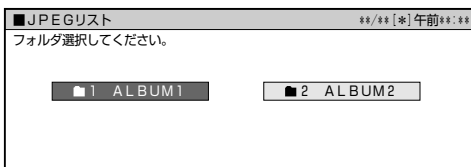

3 で再生したいフォルダを選び、を押す

- 選んだフォルダ内の写真データ(JPEG)が表示されます。
- を押すと、フォルダ選択画面に戻ります。

4 またはを押すと、写真データ(JPEG)が切り換わります

5 写真データ(JPEG)再生を止めるときは、を押す

●スライドショー再生をする

操作開始

操作の準備

本機を楽しむための準備操作をする

- 10ページをご覧ください。

1 DVDを押す

2 写真データ(JPEG)が記録されたディスクをセットし、を押す

- フォルダ選択画面が表示されます。

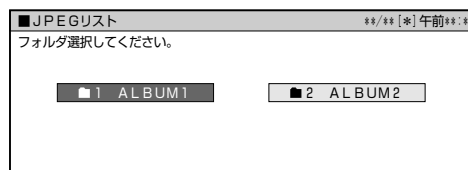

3 で再生したいフォルダを選び、 (スライドショー)を押す

- 選んだフォルダ内の写真データ(JPEG)がスライドショー再生されます。

4 一時停止したいときは、を押す

- を押すと、一時停止が解除されます。

5 止めるときは を押す

- テレビ放送画面に戻ります。

HDD・DVDを再生しよう

ディスクに保存されている写真データを再生しよう(JPEG再生)

●写真データ(JPEG)について

本機では、CD-RW/-Rに記録されているJPEG形式の写真データファイルが再生できます。

(最大2MBまで。目安:解像度300万画素相当)

- 解像度が300万画素を超えたファイルでも、容量が2MB以内であれば再生が可能です。
- JPEGファイルとは、写真データファイル(写真やイラストなど)を保存するファイル形式のひとつです。
- ファイル名が8文字を超えたファイルは認識できません。
- 本機が再生できるCD-RW/-RのJPEGファイルは「DCF」*準拠のファイルです。
- 「DCF」*準拠のJPEGファイルには、「.JPG」という拡張子が付いています

*「DCF」とは、(社)電子情報技術産業協会(JEITA)の規格「Design rule for Camera File system」の略称です。主としてデジタルカメラの画像ファイルに関連機器間で簡単に利用しあうことを目的として制定された規格です。ただし、「DCF」規格は機器間の完全な互換性を保証するものではありません。



本ロゴマークは、(社)電子情報技術産業協会の「Design rule for Camera File system」の規格を表す団体商標です。

写真データ(JPEG)が保存(記録)されているCD-RW/-Rを本機で再生するとき

- 音楽や映画などと写真データ(JPEG)が混在したディスクは写真データ(JPEG)しか再生できません。また、ディスクによっては再生できない場合があります。
- 本機が認識できるフォルダ数は、最大8階層・256個までです。また、認識できるファイル数は、最大4096枚です。
- マルチセッションディスクは再生できません。
- 画像加工ソフトで加工(回転や上書き保存)した写真データ(JPEG)やインターネット、メールなどから取り込んだ写真データ(JPEG)は、再生できない場合があります。

よくあるお問い合わせ

- 写真データ(JPEG)再生ができない場合について、「よくあるお問い合わせ」180ページをご覧ください。

録画リストから機能メニューを使おう

HDD ハードディスク DVD-RW VR DVD-R VR 市販のDVD VIDEO ビデオCD 音楽用CD ビデオテープ

はじめに

- 録画リストから機能メニューを呼び出して、タイトルやチャプターの編集などができます。
- 先にタイトルを選んでから編集などをしたい場合に便利です。
- 操作のしかたはそれぞれの参照ページをご覧ください。



操作開始

1 録画リストで、再生したいタイトルを選ぶ
● 機能メニューを表示する前に、タイトル(チャプター)を選んでください。

2 黄 (機能メニュー) を押す
● 機能メニューが表示されます。
● 機能メニューを表示する前の録画リストの状態(タイトル単位/チャプター単位、オリジナル/プレイリスト)により、表示される機能は異なります。

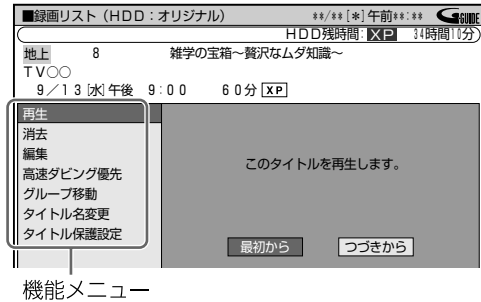

3 決定 を押す
● 選んだ項目の設定をしてください。
● 操作については、それぞれの参照ページをご覧ください。

機能メニュー

機能メニューでは、次の機能呼び出せます。操作については、それぞれの参照ページをご覧ください。

再生 (73ページ)

- 録画リストで選んだタイトル(チャプター)を再生します。
- 一度再生し、途中で再生を停止したタイトルをはじめから見たいときに選択します。

消去 (123ページ)

- 録画リストで選んだタイトル(チャプター)を消去できます。

編集 (104ページ)

- シーンの消去やタイトル一覧で表示されるインデックス画面の変更、チャプターの分割・結合など、タイトルの編集ができます。

高速ダビング優先

- 「高速ダビング優先」を「する」に設定して録画したタイトルの、「高速ダビング優先」を解除します。一度解除すると編集時の制限が少なくなりますが、再設定はできません。

グループ移動 (67ページ)

- タイトル(録画した番組)を別グループやグループ外に移動することもできます。タイトルの整理に便利です。

タイトル名変更 (119ページ)

- タイトルの名前を変更できます。わかりやすいタイトル名(番組名など)に変更しておく、再生時にタイトルを探しやすくなるので便利です。

タイトル保護設定 (120ページ)

- タイトル(録画した番組)を「保護する」に設定すると、誤編集や誤消去を防げます。

放送中の番組やこれから放送される番組を

ビデオに録画・ 予約録画しよう



もくじ	ページ
ビデオに録画をする準備をしよう	86
予約の種類について知ろう	87
今見ている番組をビデオに録画しよう	88
電子番組表 (Gガイド) で予約録画しよう	90
Gコード®で予約録画しよう (Gコード予約) ...	92
日時とチャンネルを指定して予約録画しよう (日時指定予約)	94
チューナーなどを接続して予約録画しよう ...	96
シャープ製の番組予約機能のあるテレビや チューナーに付属のビデオコントローラー (ビデオマウス) を使うとき	96

ビデオに録画・
予約録画しよう

ビデオに録画をする準備をしよう

はじめに

- ここでは、録画をする前に必要な操作や機能について説明します。

重要

- VHSでは、本機に内蔵のBSチューナーBS放送を録画できません。HDDモードまたはDVDモードをお使いください。



VHSモードへの切り換えについて

操作開始

操作の準備

- ① テレビの電源を入れる
- ② テレビの入力切換を本機を接続した外部入力チャンネル(ビデオ1、外部入力1など)にする

電源

- ③ リモコンの を押し、本機の電源を入れる

- 電源を入れると本体のHDD・DVDモード選択ボタンが点滅します。点滅中は操作のための準備を行っていますので、HDDモード選択ボタンが点灯変わるまでお待ちください。

1 リモコンの を押し、VHSモードにする

- 本体のモード選択ボタンが点灯します。

VHSモード選択中に点灯

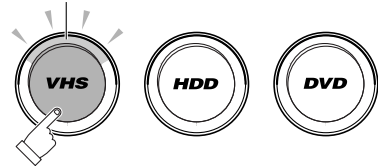

●残り時間、その他の確認

- 録画を行う前に、テープの残量を確認しておくことをおすすめします。

操作開始

1 リモコンの を押す

- テープの残量などがテレビ画面に表示されます。
- を押しても表示できます。
- 押すたびに次の順で切り換わります。

①オート表示

- チャンネル・動作モードを約3秒間表示します。

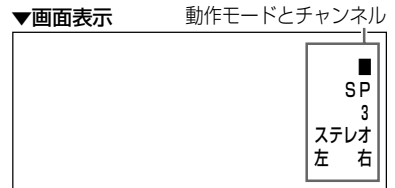

②フル表示

- チャンネル・動作モード・カウンター・残量・時刻を常に表示します。

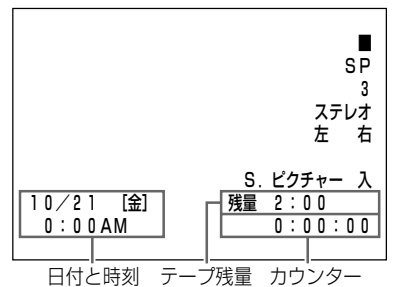

③オフ表示

- 何も表示しません。
- 他の機器を接続し、本機のVHSを再生側にして編集(ダビング)するときなどは、オフ表示にすることをおすすめします。

ヒント

- ビデオサーチ、スキップサーチ、静止画再生などのときは表示されません。
- スタートメニューの「各種設定」-「設置調整」-「ブルーバック設定」を「ブルーバック 切」にしている場合、画面表示は映像信号が入っていないと表示されません。(161ページ)

● VHSのカウンターをゼロに戻すときは

操作開始

1 画面表示
リモコンの  をくり返し押して、「フル表示」にする

▼画面表示

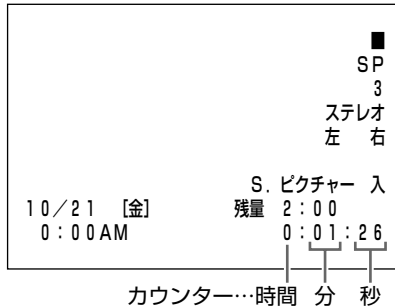

再生中の本体表示部

カウンター表示

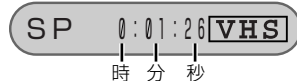

2 カウンターをゼロに戻すときは、
リモコンふた内の  を押す

- カウンターがリセットされ、ゼロ「0:00:00」になります。

お知らせ

- ビデオテープを入れると、カウンターはリセットされます。
- 録画していない部分では、カウンターの数字は変わりません。
- 「0:00:00」の位置より前にビデオテープを巻き戻すと、「-」（マイナス）表示が出ます。

テープ残量について

- ビデオテープが入っていないときや計算中、または計算ができないときは、残量時間は表示されません。
- テープ残量は、表示している録画画質「SP(標準)／EP(3倍)」に合わせてテープ残量時間を計算し、表示します。
- 録画中にテープ残り時間が約5分になると画面の残量表示が点滅表示に変わります。
- テープ残量は目安としてお使いください。T-30、T-60、T-90、T-120以外のテープやテープの種類によっては、正しい表示をしないことがあります。
- 早送り／巻戻し中は、多少誤差が大きくなる場合があります。
- VHS-C、S-VHS-Cテープをカセットアダプターで使用したときは、残量が正しく表示されない場合があります。
- 「フル表示」にしたときに「残量」が表示されていない場合、自動的にテープの早送り／巻戻しが始まり、残量計測が行われます。残量計測が終わると、残量が表示されます。

● 録画画質と録画時間について

- VHSの録画画質には2つの画質があります。SP(標準)とEP(3倍)です。
- EP(3倍)は、録画の画質がSP(標準)よりも劣りますが、SP(標準)の3倍の時間ぶん、録画できます。
- 録画画質とテープの種類によって、録画できる時間は異なります。

「T-120」テープの録画可能時間

録画画質	SP(標準)	EP(3倍)
録画可能時間	約2時間	約6時間

予約の種類について知ろう

電子番組表(Gガイド)で予約

(90 ページ)

- テレビ画面に表示される番組表を見ながら予約録画ができます。
- 8日先までの番組を予約できます。
- 電子番組表(Gガイド)の情報から延長情報(「延長」「野球」「繰り下げ」などの延長に関する言葉(キーワード))を検出し、録画終了時刻の延長を設定することもできます。
- 電子番組表(Gガイド)の使いかたは39ページ、予約のしかたは90ページをご覧ください。

Gコード® 予約

(92 ページ)

- 新聞や雑誌に掲載されているGコード番号を入力して予約録画ができます。
- 1カ月先までの番組を予約できます。

日時設定予約

(94 ページ)

- 日付や時刻を入力して予約録画ができます。
- 1年先までの番組を予約できます。

その他の便利な機能

VHSジャスト録画機能(158ページ)

- 録画画質「SP」(標準)で予約録画しているとき、テープの残り時間が少なく録画しきれないときに、本機が自動的に録画画質「EP」(3倍)に切り換えて1本のテープに収まるように録画する機能です。
- 録画画質「EP」(3倍)に切り換えても予約録画時間のほうが長い場合は、できるだけ多く録画します。

本体表示部の液晶バックライト(163ページ)

- 電源を切った状態で予約録画待機状態にしているとき、予約した録画が始まると本体表示部が点灯します。スタートメニューの「各種設定」-「管理設定」-「液晶設定」-「液晶バックライト」を「予約実行時のみ切」に設定しておく、予約録画中の本体表示部が点灯しないようになります。
- 就寝中に本体表示部の明かりが気になるときに設定すると便利です。

今見ている番組をビデオに録画しよう

HDD ハードディスク DVD-RW VR DVD-R VR 市販のDVD VIDEO ビデオCD ビデオテープ
 DVD-RW ビデオ DVD-R ビデオ 音楽用CD

はじめに

- ここでは、視聴中の番組をビデオに録画する操作について説明します。
- 録画を始める前に、86ページの説明をお読みください。

重要

録画を始める前に

- 時計合わせとVHF/UHFのチャンネル設定をしてください。
 (1. 接続・準備編 44ページ)

ビデオに録画するときは

- テープの残量を確認してください。(86ページ)
- テープのツメの折れていないことを確認してください。
- VHS側では、BS放送の録画はできません。

VHSの便利な機能

オートリワインド機能

- ビデオテープが最後まで録画されると、自動的に巻戻しが始まります。巻戻しが終わると、テープが出てきます。

オートキャンセラー機能

- ツメの折れたビデオテープには録画できません。録画ボタンを押したとき、自動的に排出されます。



ビデオに録画する

操作開始

操作の準備

- ① テレビの電源を入れる
- ② テレビの入力切換を本機を接続した外部入力チャンネル(ビデオ1、外部入力1など)にする



電源

- ③ 電源ボタンを押し、本機の電源を入れる
- 電源を入れると本体のHDD・DVDモード選択ボタンが点滅します。点滅中は操作のための準備を行っていますので、HDDモード選択ボタンが点灯に変わるまでお待ちください。

VHSを押す

- 本体のVHSモード選択ボタンが点灯します。
- VHSの操作をするときは必ずVHSモードにして操作をしてください。

VHSモード選択中に点灯

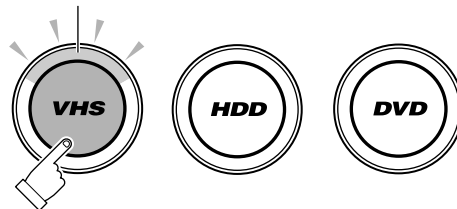

次ページの手順へつづく

2 ビデオテープをセットする



- 「ビデオテープの入れかた・出しかた」(17ページ)をご覧ください。

3 選局 を押し、録画したいチャンネルを選ぶ

- VHSでは、BSチャンネルの選局はできません。

4 録画画質 を押し、録画画質を選ぶ

- 押すたびに、次のように切り換わります。

 (標準) ↔  (3倍)

5 録画 を押す

- 録画が始まり、テレビ画面に●(録画マーク)が表示されます。
- 録画中は、本体のVHSモード選択ボタンがオレンジ色で点灯します。
- 録画が停止するまで、またはテープの残量がなくなるまで録画は続きます。テレビの電源を切っても、録画に影響はありません。

6 録画を一時停止するときは、 を押す

- もう一度押すと解除されます。
- 一時停止を5分以上続けると、ビデオテープやビデオヘッド保護のため、自動的に停止します。

7 録画を停止するときは、 を押す

-  を押しても、録画停止できません。
- ビデオテープを取り出すときは、録画を停止させてから取り出してください。

ヒント

- 本機の入力端子につないだ機器から録画するときは、手順3でリモコンふた内の  を押し、「L1」または「L2」を選びます。詳しくは、「ビデオ機器(アナログ)→本機にダビングしよう」(153ページ)をご覧ください。

● 録画中に録画終了時刻を設定する

- 録画中に、15分単位で録画終了時刻を設定できます。

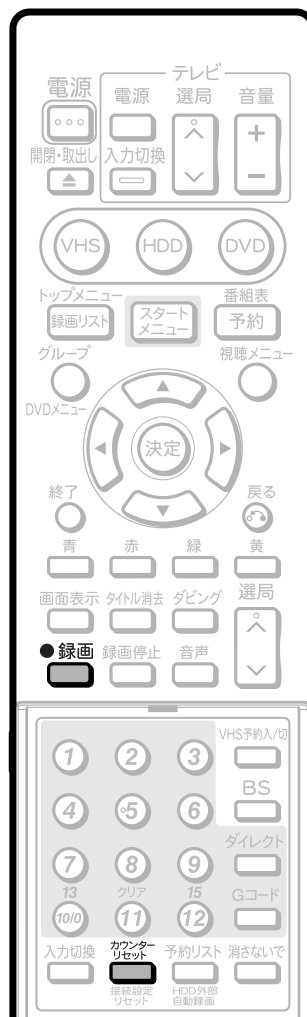

ふたを開けたところ

操作開始

1 録画中にVHSモードにして を押す

- 押すたびに、15分単位で録画終了時刻が設定できます。

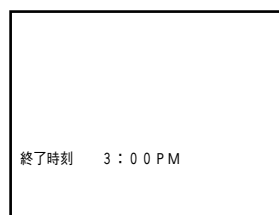



- 録画終了時刻が設定されて、本体表示部のカウンターに「t」が表示されます。
- 設定した時刻になると、自動的に録画が止まります。このとき、本機を使用していなければ、しばらくして電源が切れます。

録画終了時刻の設定を解除するときは

-  を押してから、リモコンふた内の  を押します。

録画を止める時刻を変更したいときは

- ①  を押してから、リモコンふた内の  を押す
- ② もう一度  を押し、設定し直す

ビデオに録画・予約録画しよう

今見ている番組をビデオに録画しよう

電子番組表 (Gガイド) で予約録画しよう

HDD ハードディスク DVD-RW VR DVD-R VR 市販の DVD VIDEO ビデオCD ビデオテープ
 DVD-RW ビデオ DVD-R ビデオ 音楽用CD

はじめに

- ここでは、電子番組表 (Gガイド) で予約録画をする操作について説明します。
- 電子番組表 (Gガイド) で番組を選び、8日先までの予約録画ができます。
- VHSへの予約数は最大で8番組まで予約できます。(Gコード予約、日時指定予約含む。)

重要

- VHS側では、BS放送の予約はできません。

電子番組表 (Gガイド) データの取得について

- ご購入時の状態では、電子番組表 (Gガイド) は表示されません。詳しくは、38ページの「電子番組表 (Gガイド) を使ってみよう」をご覧ください。

予約を始める前に

- 時計合わせをしてください。(1. 接続・準備編 45ページ)
- 地域番号を使ったチャンネル設定をしてください。(1. 接続・準備編 51ページ)



ふたを開けたところ



お知らせ

- 電子番組表 (Gガイド) に表示される放送局名は、地域番号一覧表 (1. 接続・準備編 58~62ページ) で選んだ地域に記載されている放送局名です。

操作開始

操作の準備

- ① 本機を楽しむための準備操作をする
 - 10ページをご覧ください。
- ② 録画用のビデオテープをセットする
- ③ **VHS** を押しVHSモードにして

画面表示

- 画面表示** をくり返し押し、テープ残量を表示させる
- 残量が表示されていない場合、予約画面で録画先を「VHS」にしたとき、VHS残時間が表示できません。

1

HDD を押し、HDDモードにする

- VHSに予約録画する場合でも、電子番組表 (Gガイド) から予約するときはHDDモードにします。

2

番組表 予約 を押す

- 現在時刻の電子番組表 (Gガイド) が表示されます。
- 「スタートメニュー」→「予約」→「Gガイド (番組表) 予約」を選んでも電子番組表 (Gガイド) を表示できます。



当日以外の番組を予約するときは

- ① **日時選択** を押す
- ② **日時選択** で日付を選び、**決定** を押す
- ③ **日時選択** で時間を選び、**決定** を押す
 - 詳しくは40ページの「日時を指定して番組を探すとき」をご覧ください。

3

放送局 (チャンネル) と番組を選ぶ

- 放送局** で放送局を選びます。
- 番組** で番組を選びます。
- 番組の選びかたは「日時選択」の他に、「ジャンル検索」や「キーワード検索」があります。詳しくは41~42ページをご覧ください。

決定 を押す

ヒント

予約延長機能について

- 電子番組表の情報から延長情報 (「延長」「野球」「繰り下げ」などの延長に関する言葉 (キーワード)) を検出すると、次の画面が表示されます。
- 録画終了時刻を延長する場合は、**延長** で延長したい時間を選び、**決定** を押します。

あらかじめ録画終了時間を延ばして予約しますか？

延長しない 1.5分延長 3.0分延長 6.0分延長 9.0分延長

- キーワードは、「各種設定」→「録画機能設定」→「延長キーワード設定」で追加・変更できます。(158ページ)

4

設定された内容を確認する

■予約	**/**[※]	午前**:**				
■日時指定予約 放送日時とチャンネルを指定して予約します。						
予約を行う日付・時刻・チャンネルを設定してください。						
放送日	開始時間	終了時間	チャンネル	録画先	画質	延長
/[※]	午後7:00	午後7:30	地上	8	HDD	XP +30分

5

録画先などを変更する

① ◀ (または ▶) で「録画先」の項目を選ぶ

② ▲ ▼ を押して
録画先を「VHS」にする

放送日	開始時間	終了時間	チャンネル	録画先	画質	延長
/[※]	午後7:00	午後7:30	地上	8	VHS	EP +30分

- 録画先は、次のように切り換わります。



- BS放送を選択しているときは、「VHS」は表示されません。
- 続けて他の項目を変更したいときは、変更したい項目を

◀ ▶ で選び、▲ ▼ で変更します。

- 変更の操作について詳しくは、94ページの手順3をご覧ください。

③ 変更が終わったら ▶ で「画質」に移動する

6

▲ ▼ を押して画質を選び、決定 を押す

- 画質は押すたびに、次のように切り換わります。

SP(標準) ↔ EP(3倍)

放送日	開始時間	終了時間	チャンネル	録画先	画質	延長
/[※]	午後7:00	午後7:30	地上	8	VHS	SP +30分

7

延長設定を変更したいときは、▲ ▼ を押して延長時間を選び、決定 を押す

- 延長時間は、次のように切り換わります。



- 延長設定をしない場合は、「切」を選びます。

8

「完了」で決定 を押す

- 予約の確認画面が表示されます。

9

予約内容を確認し、「予約設定終了」で

決定 を押す

この番組を予約しました。

予約設定終了

10

番組表
予約 を押して、予約操作を終了する

- 電子番組表(Gガイド)が消えます。

11

VHS予約入/切
リモコンふた内の を押す

- 本体前面のVHS予約ランプが点灯し、予約が完了します。

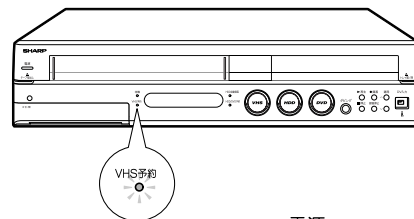

電源

- この後、本機を使用しないときは、 を押して本機の電源を切ってください。電源を切っても、予約録画は動きます。

予約録画実行中に、録画を停止するときは

- 録画停止 または を押します。
- 予約録画中に録画を止めると、VHSの予約待機は解除されます。他にも予約がある場合は、リモコンふた内の を押してVHS予約ランプを点灯させ、予約待機にしてください。

予約設定後、予約の確認・変更・取り消しをするときは

- 55ページ「予約の確認・変更・取り消しをしよう」をご覧ください。

予約録画待機中に、本機を操作したいときは

- 45ページをご覧ください。

VHSとHDDまたはDVDで

同時に2つの番組を予約録画するときは

- VHSと同じ時間帯でも、HDDまたはDVDにも予約録画ができます。
- 電子番組表(Gガイド)画面で、すでにHDDまたはDVDに予約されている番組を選んで決定すると、メッセージ画面が表示されます。同じ番組をVHSに予約するときは、「VHS予約を入れる」を選んで を押して、予約操作をしてください。

ヒント

- VHS予約ランプが点灯していないと、予約が実行されません。
- VHSを予約待機にすると、VHSの操作ができなくなります。

VHSの操作をしたいときは、リモコンふた内の を押して、本体のVHS予約ランプを消してからお使いください。

- VHS予約録画中にリモコンふた内の を押すと、設定した録画終了時刻になっても録画が止まりません。

お知らせ

延長予約機能について

- 電子番組表予約から設定を行う延長録画機能は、設定されているキーワードを検索し、放送時間が延長される可能性のある番組に対して延長時間設定画面を表示してお知らせする当社独自の機能です。Gガイドの機能ではありません。
- 午後5時～午後9時までの間に放送開始される番組が、設定されているキーワードを含む場合、放送時間が延長される可能性のある番組として検出され、同じチャンネルの翌朝午前5時までの番組を繰り下げの対象として、予約操作ごとに延長時間設定画面を表示します。

よくあるお問い合わせ

- 予約録画設定の補足事項について、「予約録画のこんなときは」56ページをご覧ください。
- 予約録画に失敗したときは、182ページをご覧ください。
- その他、予約録画でよくあるお問い合わせについては、178ページをご覧ください。

ビデオに録画・予約録画しよう

電子番組表(Gガイド)で予約録画しよう

Gコード®で予約録画しよう (Gコード予約)

HDDハードディスク DVD-RW VR DVD-R VR 市販のDVD VIDEO ビデオCD 音楽用CD ビデオテープ

はじめに

- Gコード予約は、新聞、雑誌などのテレビ番組欄に載っているGコード番号を使って予約録画をする機能です。
- Gコード予約では、1カ月先までの番組予約ができます。
- VHSへの予約数は最大で8番組まで予約できます。(電子番組表(Gガイド)予約、日時指定予約含む。)

重要

- VHS側では、BS放送の予約はできません。

予約を始める前に

- 時計合わせをしてください。(1.接続・準備編 45ページ)
- ケーブルテレビなど外部機器からの映像を録画するときは、外部機器の電源を入れてください。
- 地域番号を使ったチャンネル設定をしてください。

(1.接続・準備編 51ページ)

個別設定でチャンネル設定をした場合は、93ページの手順6でチャンネルを正しく設定してください。

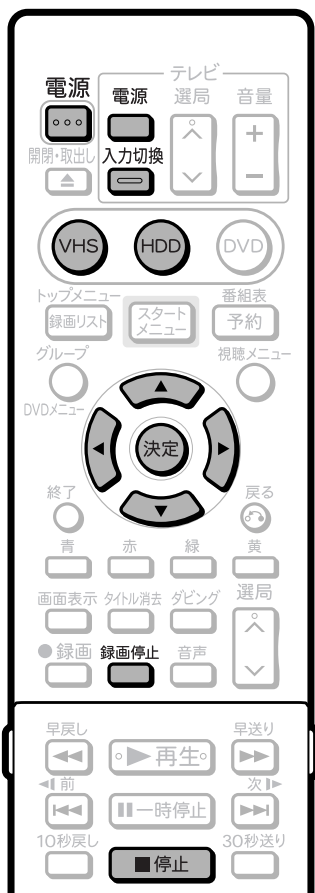

ふたを開けたところ



操作開始

操作の準備

- ① 本機を楽しむための準備操作をする
 - 10ページをご覧ください。
- ② 録画用のビデオテープをセットする
- ③ (VHS) を押しVHSモードにして

画面表示

- をくり返し押し、テープ残量を表示させる
- 残量が表示されていない場合、予約画面で録画先を「VHS」にしたとき、VHS残時間が表示できません。

1

(HDD) を押し、HDDモードにする

- VHSに予約録画する場合でも、Gコード番号で予約するときはHDDモードにします。

2

リモコンふた内の を押す

- Gコード入力画面が表示されます。
- 「スタートメニュー」-「予約」-「Gコード予約」を選んでもGコード入力画面を表示できます。

3

数字ボタンを押して番組表のGコード番号を入力する

例) Gコード番号「5128」を入力する。

→ → →

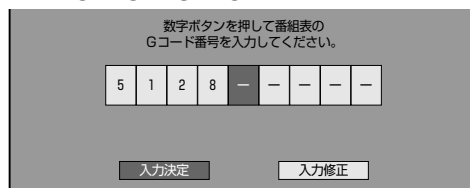

- Gコード番号を間違えたときは、^{クリア}(11) を押します。または、 で「入力修正」を選び、 を押します。
- 押すたびに、入力した数字が1桁ずつ消えます。
- すべての番号を取り消したいときは、リモコンふた内の ^{Gコード} を押します。

4

(決定) を押す

- 予約した内容(日付、開始/終了時間、チャンネルなど)が表示されます。

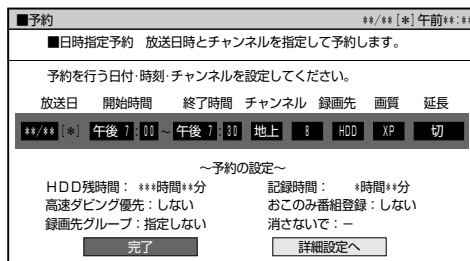

- 現在時刻から開始時刻が3分前を切った番組は、正しく予約できません。手順6で開始時刻を3分以上ずらして設定し直してください。

5

設定された内容を確認する

6 録画先などを変更する

① ◀ (または ▶) で「録画先」の項目を選ぶ

② ▲ ▼ を押して
録画先を「VHS」にする

放送日	開始時間	終了時間	チャンネル	録画先	画質	延長
/	午後 7:00	午後 7:30	地上 8	VHS	EP	切

● 録画先は、次のように切り換わります。



- BS放送を選択しているときは、「VHS」は表示されません。
- 続けて他の項目を変更したいときは、変更したい項目を

◀ ▶ で選び、▲ ▼ で変更します。

- 変更の操作について詳しくは、94ページの手順3をご覧ください。

③ 変更が終わったら ▶ で「画質」に移動する

7 ▲ ▼ を押して画質を選び、決定を押す

● 画質は押すたびに、次のように切り換わります。

SP(標準) ↔ EP(3倍)

放送日	開始時間	終了時間	チャンネル	録画先	画質	延長
/	午後 7:00	午後 7:30	地上 8	VHS	SP	切

8 延長設定を変更したいときは、▲ ▼ を押して延長時間を選び、決定を押す

● 延長時間は、次のように切り換わります。

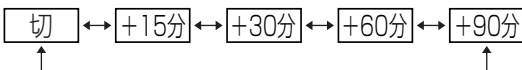

- スポーツ中継など放送時間が延長される可能性がある番組や、その後の番組で放送時間が遅れる場合などに延長時間を設定します。
- 延長設定をしない場合には、「切」を選びます。

9 「完了」で決定を押す

● 予約の確認画面が表示されます。

10 予約内容を確認し、「予約設定終了」で決定を押す

予約日時	CH	録画画質	グループ
VHS **/** ** 午後 **:00 ~ 午後 **:00	地上 8	SP	

この番組を予約しました。

予約設定終了

11 リモコンふた内の VHS予約入切 を押す

- 本体前面のVHS予約ランプが点灯し、予約が完了します。

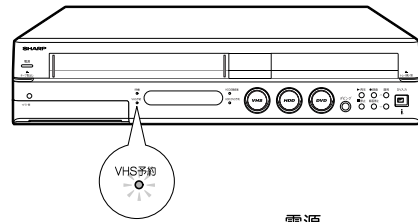

- この後、本機を使用しないときは、電源 を押して本機の電源を切ってください。電源を切っても、予約録画は動きます。

予約録画実行中に、録画を停止するときは

- 録画停止 または 停止 を押します。
- 予約録画中に録画を止めると、VHSの予約待機は解除されます。他にも予約がある場合は、リモコンふた内の VHS予約入切 を押してVHS予約ランプを点灯させ、予約待機にしてください。

予約設定後、予約の確認・変更・取り消しをするときは ● 55ページ「予約の確認・変更・取り消しをしよう」をご覧ください。

予約録画待機中に、本機を操作したいときは ● 45ページをご覧ください。

VHSとHDDまたはDVDで同時に2つの番組を予約録画するときは ● VHSと同じ時間帯でも、HDDまたはDVDにも予約録画ができます。

お知らせ

- テレビ画面にエラーメッセージが表示されたときは、もう一度Gコード番号を確認し、正しい番号を入力し直してください。

ヒント

- VHS予約ランプが点灯していないと、予約が実行されません。
- VHSを予約待機にすると、VHSの操作ができなくなります。VHSの操作をしたいときは、リモコンふた内の VHS予約入切 を押して、本体のVHS予約ランプを消してからお使いください。
- VHS予約録画中にリモコンふた内の VHS予約入切 を押すと、設定した録画終了時刻になっても録画が止まりません。

よくあるお問い合わせ

- 予約録画設定の補足事項について、「予約録画のこんなときは」56ページをご覧ください。
- 予約録画に失敗したときは、182ページをご覧ください。
- その他、予約録画でよくあるお問い合わせについては、178ページをご覧ください。

日時とチャンネルを指定して予約録画しよう(日時指定予約)

HDD ハードディスク DVD-RW VR DVD-R VR 市販のDVD VIDEO ビデオCD ビデオテープ
 DVD-RW ビデオ DVD-R ビデオ DVD VIDEO 音楽用CD

はじめに

● 1年先までの番組をVHSでは最大8番組まで予約できます。(電子番組表(Gガイド)予約、Gコード予約含む。)

重要

● VHS側では、BS放送の予約はできません。

予約を始める前に

- 時計合わせをしてください。(1. 接続・準備編 45ページ)
- ケーブルテレビなど外部機器からの映像を録画するときは、外部機器の電源を入れてください。
- チャンネル設定をしてください。(1. 接続・準備編 51ページ)

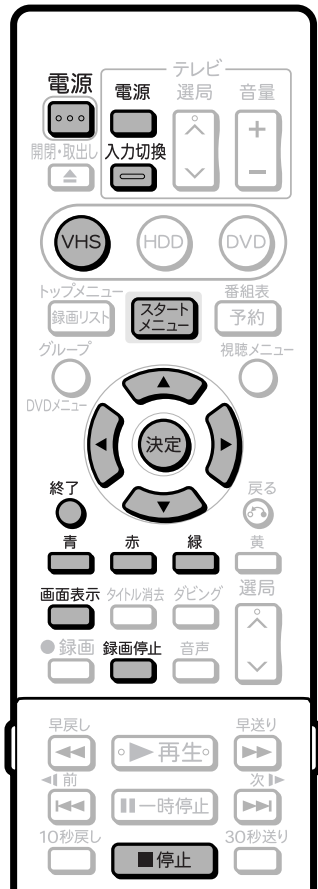

ふたを開けたところ

操作開始

操作の準備

- ① 本機を楽しむための準備操作をする
 - 10ページをご覧ください。
- ② 録画用のビデオテープをセットする
- ③ **VHS** を押しVHSモードにして

画面表示

 - をくり返し押し、テープ残量を表示させる
 - 残量が表示されていない場合、予約画面で録画先を「VHS」にしたとき、VHS残時間が表示できません。

1

- ① **スタートメニュー** を押してスタートメニュー画面にする
 - HDDモードに自動的に切り換わります。
- ② **再生**、**予約**、**ダビング** で「予約」を選び、**決定** を押す

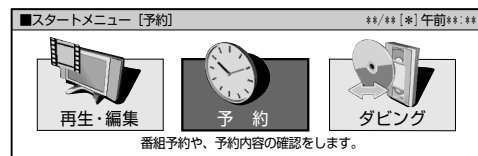

2

- ② **日時指定予約** を選び、**決定** を押す

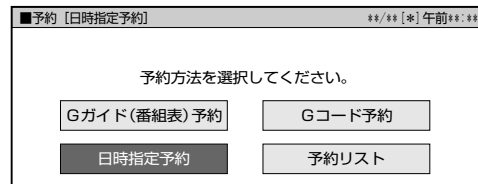

3

予約したい項目を選び、設定する

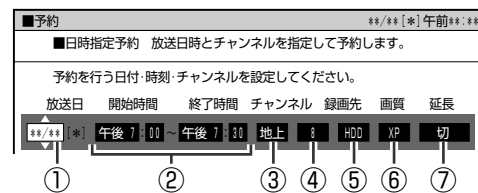

- 各項目の値を **再生**、**一時停止** で選んだら、**決定** または **決定** で次の項目に移動できます。

① 放送日:

- **再生**、**一時停止** を押すたびに、次のように切り換わります。

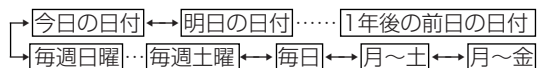

- 毎日予約を実行させたいときは:

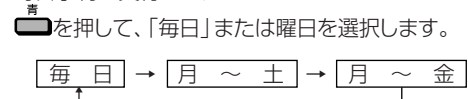

- 毎週予約を実行させたいときは:

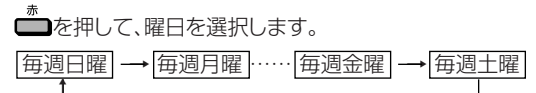

- 日付を入力し直すときは、**緑** (日付予約) を押します。

② 録画開始/終了時間:

- を押すたびに、次のように切り換わります。

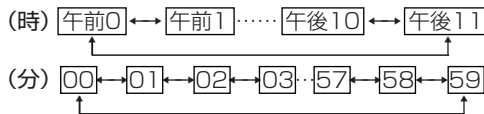

- 「開始時間」の時刻は、現在の時刻から3分後の時刻が表示されます。(現在時刻から1分後、2分後、といった設定はできません。)

③ 放送の種類:

- を押すたびに、次のように切り換わります。

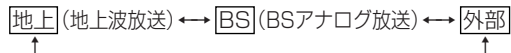

- VHSに予約する際は、「BS」を選択しないでください。録画先の選択時、「VHS」が表示されません。

④ チャンネル:

- を押して、チャンネルを選びます。

ケーブルテレビなど、外部機器を予約するときは

- 放送の種類を「外部」にし、チャンネルを外部機器を接続しているチャンネル(L1、L2のいずれか)を選びます。

⑤ 録画先:

- を押して、「VHS」を選びます。



- BS放送を選択しているときは、「VHS」は表示されません。

⑥ 画質:

- を押すたびに、次のように切り換わります。

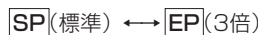

⑦ 延長:

- を押すたびに、次のように切り換わります。

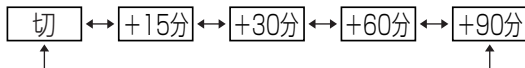

- スポーツ中継など放送時間が延長される可能性がある番組や、その後の番組で放送時間が遅れる場合などに延長時間を設定します。
- 延長設定をしない場合には、「切」を選びます。

「完了」で を押す

- 予約の確認画面が表示されます。

予約内容を確認し、「予約設定終了」で

を押す

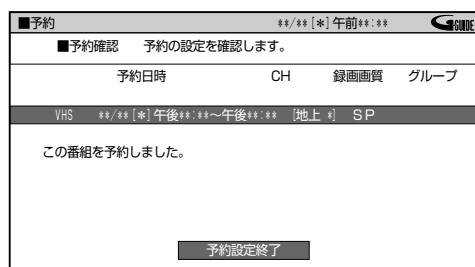

終了 を押す

リモコンふた内の を押す

- 本体前面のVHS予約ランプが点灯し、予約が完了します。

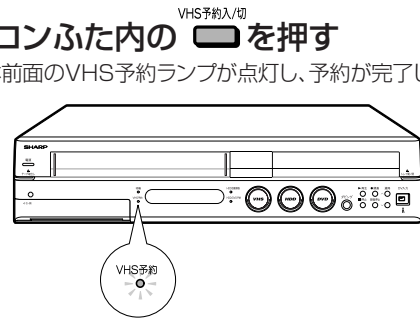

電源

- この後、本機を使用しないときは、 を押して本機の電源を切ってください。電源を切っても、予約録画は動きます。

予約録画実行中に、録画を停止するときは

- または を押します。
- 予約録画中に録画を止めると、VHSの予約待機は解除されます。他にも予約がある場合は、リモコンふた内の を押してVHS予約ランプを点灯させ、予約待機にしてください。

予約設定後、予約の確認・変更・取り消しをするときは

- 55ページ「予約の確認・変更・取り消しをしよう」をご覧ください。

予約録画待機中に、本機を操作したいときは

- 45ページをご覧ください。

VHSとHDDまたはDVDで同時に2つの番組を予約録画するときは

- VHSと同じ時間帯でも、HDDまたはDVDにも予約録画ができます。

ヒント

- VHS予約ランプが点灯していないと、予約が実行されません。
- VHSを予約待機にすると、VHSの操作ができなくなります。

VHSの操作をしたいときは、リモコンふた内の を押して、本体のVHS予約ランプを消してからお使いください。

- VHS予約録画中にリモコンふた内の を押すと、設定した録画終了時刻になっても録画が止まりません。

よくあるお問合わせ

- 予約録画設定の補足事項について、「予約録画のこんなときは」56ページをご覧ください。
- 予約録画に失敗したときは、182ページをご覧ください。
- その他、予約録画でよくあるお問合わせについては、178ページをご覧ください。

チューナーなどを接続して予約録画しよう

シャープ製の番組予約機能のあるテレビやチューナーに付属のビデオコントローラー(ビデオマウス)を使うとき

HDDハードディスク | DVD-RW VR | DVD-R VR | 市販のDVD VIDEO | ビデオCD | ビデオテープ
DVD-RW ビデオ | DVD-R ビデオ | 音楽用CD

- シャープ製の番組予約機能のあるテレビやチューナーで予約した番組を、ビデオコントローラーを使用して、VHSに自動で録画します。

●ビデオコントローラーの取り付け例

- 取り付け例については、59ページをご覧ください。

⚠重要

- 本機のリモコン番号を「3」にしている場合は、リモコン番号を「1」または「2」に設定し直してご使用ください。

📄お知らせ

- ビデオコントローラー(ビデオマウス)を使用して、外部機器から録画するときは、他の予約録画(Gコード予約、日時指定予約など)を設定しないでください。(予約録画が先に実行されると外部チャンネルや録画画質が変更されます。)
- ビデオコントローラーを使って予約録画するときは、チューナーの予約開始時刻を多少早めに設定することをおすすめします。

●予約録画の準備操作

操作開始

- ① スタートメニューで「各種設定」を選び、**決定**を押す
- ② で「設置調整」の「ビデオコントローラ設定」を選び、**決定**を押す
- ③ で「ビデオコントローラ 「入」」を選び、**決定**を押す

シャープ製のテレビやBS・CSチューナー付属のビデオコントローラを使って録画予約ができます。詳しくは、取扱説明書をご覧ください。

ビデオコントローラ「切」

ビデオコントローラ「入」

- ④ を押し、「管理設定」を選ぶ
- ⑤ で「電源オフ時計表示設定」を選び、**決定**を押す
- ⑥ で「する」を選び、**決定**を押す

2 テレビやチューナーの取扱説明書に従って、テレビやチューナー側の設定をする

- ① ビデオコントローラーのメーカー設定を「シャープ」にする
- ② ビデオコントローラーのリモコン信号機種番号を「1」または「2」に設定する
 - 本機のリモコン番号を「1」に設定しているときは → リモコン信号機種番号を「1」に設定します。
 - 本機のリモコン番号を「2」に設定しているときは → リモコン信号機種番号を「2」に設定します。

3 動作テスト(試し録り)をする

- ① 本体の電源を入れて**VHS**を押し、リモコンふた内の**入力切換**でL1(外部入力1)にする
- ② 本機の電源を切る
- ③ テレビやチューナー側で予約操作を行い、予約時刻で本機のVHSが録画開始されることを確認する

- 一度設定しておけば、次回からは設定する必要がありません。

📄お知らせ

- シャープ製ビデオデッキと並べて使用していて、ビデオデッキも同時に動作してしまうときは、本機のリモコン番号とチューナー側のリモコン機種番号を変更してください。このあと、動作テストを行い確認してください。

●ビデオコントローラーを使って予約録画をする

操作開始

- 1 本機の電源を「入」にする
- 2 ① **VHS**を押す
② リモコンふた内の**入力切換**を押して、L1(外部入力1)に切り換える
- 3 **録画画質**
を押し、録画画質を選ぶ
 - 押すたびに、次のように切り換わります。
SP(標準) ↔ EP(3倍)
- 4 テレビやチューナーの準備をする
 - ① 録画したい番組を予約する
 - 番組予約については、テレビやチューナーの取扱説明書をご覧ください。
 - ② テレビやチューナーの電源を「切」にする
- 5 本機の電源を「切」にする

録画した番組を見るために ビデオを再生しよう

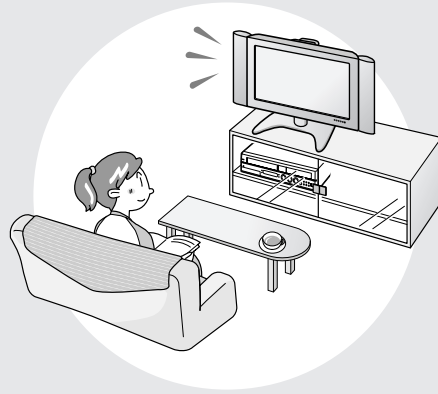

もくじ	ページ
ビデオを再生しよう	98

ビデオを再生しよう

HDD ハードディスク DVD-RW VR DVD-R VR 市販のDVD VIDEO ビデオCD ビデオテープ
 DVD-RW ビデオ DVD-R ビデオ 音楽用CD

はじめに

●ここでは、ビデオに録画したタイトル(番組)の再生操作について説明します。

VHS再生時に働く機能

オートパワーオン機能

- ビデオテープを入れたら、自動的に電源が入ります。

オート再生機能

- ツメの折れたテープを入れたときは、自動的に再生を始めます。

オートリワインド機能

- 再生をしてビデオテープが最後(終端)まで到達すると、自動的にテープの最初(始端)まで巻き戻され、テープが出てきます。

オートイジェクト機能

- ビデオテープの片側を押ししたり、無理に早く入れたりしたときにテープが正しく入らず、つまる場合があります。その場合はしばらく待つと、ビデオテープが自動的に出てきます。

その他の便利な機能

次の便利な機能を「スタートメニュー」-「各種設定」-「視聴・再生設定」-「VHS設定」で設定できます。
 (159、160ページ)

S.ピクチャー

- テープの再生映像をくっきりとさせる機能。

オートリピート

- 1本のテープを自動的にくり返し再生する機能。

CMスキップ再生

- VHSで録画した番組が二重音声放送やモノラル放送のとき、ステレオ放送のコマーシャルを自動的にとばす機能。
 ※138ページのVHS→HDDまたはDVDのダビング中は働きません。

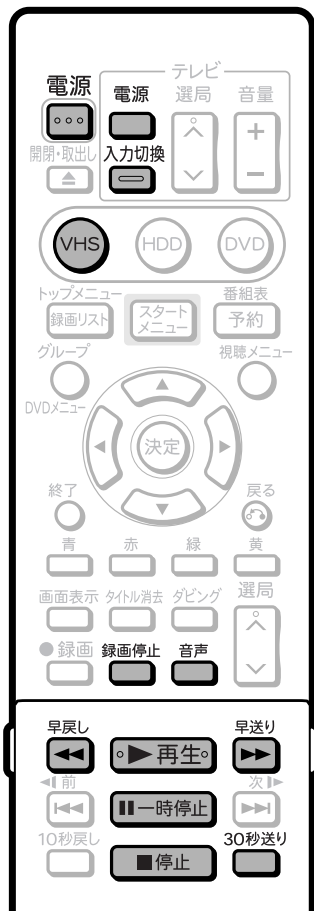

● VHSを再生する

操作開始

操作の準備

本機を楽しむための準備操作をする

- 10ページをご覧ください。

1 VHSを押す

- 本体のVHSモード選択ボタンが点灯します。
 VHSモード選択中に点灯

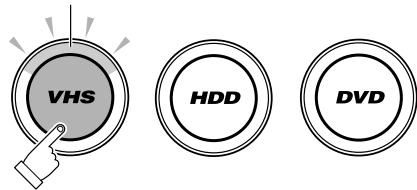

2 再生するビデオテープを入れる

- 17ページの「ビデオテープの入れかた・出しかた」をご覧ください。

3 再生を押す

- 再生が始まります。

4 再生を止めるときは、停止を押す

- 録画停止でも再生を止められます。

ヒント

- S-VHSの市販ソフトも楽しめます。
- S-VHSの再生はできますが、本来の高画質(水平解像度400本以上)は得られません。
- S-VHS録画はできません。
- 再生および特殊再生(コマ送り)時に、画面ノイズや乱れが出る場合があります。
- ビデオテープの未録画部分では、画面がブルーバック(青い画面)になります。(ブルーバック設定「ブルーバック 入」のとき。161ページ)

● VHS再生の音声を切り換える

- ステレオや二重音声の番組を記録したビデオテープや市販のビデオソフトを再生したとき、音声を切り換えられます。

操作開始

1 再生中に で、お好みの音声中に切り換える

- ボタンを押すたびに、次のように切り換わります。

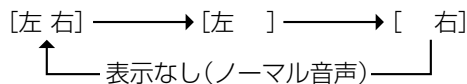

お知らせ

- トラッキング調整がずれると、Hi-Fi音声がノーマル音声に切り換わることがあります。

ヒント

- 他のビデオ機器で録画したビデオテープや市販のビデオソフトなどを再生したときに、Hi-Fi音声が正常に聞こえない場合があります。
 を押してノーマル音声を選んでください。

再生時の画面表示と音声の出かた

音声切換表示		音声出力		
		二重音声		ステレオ
		左	右	左右
Hi-Fi 音声	[左右]	おはよう	Good morning	ステレオ
	[左]	おはよう	おはよう	左の音声
	[右]	Good morning	Good morning	右の音声
ノーマル 音声	表示なし	おはよう	おはよう	モノラル

放送受信時の表示について

ステレオ放送や二重音声の番組を受信中に を押すと、音声を切り換えられます。

- 二重音声(二ヶ国語)放送を受信しているときは、次のように音声を切り換えられます。

主 : 主音声
 副 : 副音声
 主副 : 主音声(左)+副音声(右)

- ステレオ放送を受信しているときは「ステレオ」が表示され、「左」「右」を切り換えられます。
- モノラル放送を受信しているときは、音声は表示されません。
 ※ 本体のHDDまたはDVDモード選択ボタン点灯時、ステレオ放送受信中やモノラル放送受信中は、音声は切り換わりません。

● 早送り・巻戻しをする

操作開始

1 再生を止めて、 または (巻戻し) を押す

- 早送り、巻戻し中にもう一度押すと、高速の早送り、巻戻しに切り換わります。

2 止めるときは を押す

お知らせ

- 高速の早送り・巻戻しに切り換わると、通常の早送り・巻戻しスピードには戻りません。
- ビデオテープの巻き量や種類によっては、高速の早送り・巻戻しができない場合があります。
- 早送り・巻戻しをしているとき、ビデオテープによっては一旦停止し、再度、早送り・巻戻しが始まる場合があります。これはビデオテープ保護のためで、故障ではありません。

● ビデオサーチで場面を探す(サーチ)

操作開始

1 再生中に または (巻戻し) を押す

- 押すたびに、ビデオサーチの速さが変わります。

録画画質「SP」(標準) [5倍速 ↔ 7倍速]
 録画画質「EP」(3倍) [9倍速 ↔ 21倍速]

- 通常の再生に戻すときは、 を押してください。

ヒント

- 音声は出ません。
- ビデオサーチでは、画面に動作表示が出ません。

● 少し先に飛ぶ(30秒送り)

操作開始

1 ① 再生中に を押す

- 1回押すと、約30秒間の場面を早送り再生します。
- 連続して4回まで を押して、約2分間の場面を飛ばせます。

② 通常の再生に戻すときは、 を押す

お知らせ

- 未録画部分になると、30秒送りは解除されます。
- 30秒送り中は、音声は出ません。

