

PENTAX®

ESPIO120Mi

QUARTZ DATE

使用説明書



カメラの正しい操作のため、ご使用前に必ずこの使用説明書をご覧ください。

このたびは、ペンタックスESPIO120Mi（エスピオ120Mi）クォーツデートをお買い上げいただきまして、誠にありがとうございます。「エスピオ120Mi」は、38ミリ広角から120ミリまでのズームを備え、フィルム途中でのパノラマ／標準撮影の切り替え、離れたところから撮影できるリモコンなど、いろいろな機能を搭載し、外観にはアルミを施した高級感ある小型軽量ズームコンパクトカメラです。

- 本文中の写真・イラストは、実際の製品と異なる場合があります。
- 71、72ページに切り取って使える「クイックガイド」がありますので、ご利用ください。

「林檎の秘密」

すぐに役立つ写真の基礎知識

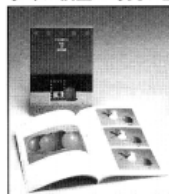

露出の仕組みや光の測り方、ピントの合わせ方など写真の基礎を豊富なイラストと作例でわかりやすく解説しています。お買い求めは、ペンタックスサービス窓口・ペンタックスファミリーまたは、最寄りのカメラ店で。

説明書本文中の記号について

操作の方向	
自動的に動きます	
注目してください	
点灯します	
点滅します	
正しい	
間違い	



補足説明が書かれています。



注意していただきたいことが書かれています。

この製品の安全性については十分注意を払っておりますが、2ページにある下記マークの内容については特に注意をしてお使いください。

 **警告**

このマークの内容を守らなかった場合、使用者が重大な傷害を受ける可能性があることを示すマークです。





 **注意**

このマークの内容を守らなかった場合、使用者が軽傷または中程度の傷害を受けたり、物的損害の可能性のあることを示すマークです。



 は、禁止事項を表わすマークです。

 は、注意を促すためのマークです。

 **警告**

-  カメラを分解しないでください。カメラ内部には高電圧部があり、感電の危険があります。
-  落下などにより、カメラ内部が露出したときは、絶対に露出部分に手をふれないでください。感電の危険があります。
-  ストラップが首に巻き付くと危険です。小さなお子様ストラップを首に掛けないようにご注意ください。
-  電池は、幼児の手の届かない所に保管してください。万一電池を飲み込んだ場合は、直ちに医師にご相談ください。

 **注意**

-  電池をショートさせたり、火の中に入れてしないでください。また、分解や充電をしないでください。破裂・発火の恐れがあります。
-  万一、カメラ内の電池が発熱・発煙を起こしたときは、速やかに電池を取り出してください。この場合、やけどに十分ご注意ください。

- ・汚れ落としに、シンナーやアルコール・ベンジンなどの有機溶剤は使用しないでください。
- ・高温多湿の所は避けてください。特に車の中は高温になりますのでご注意ください。
- ・防虫剤や薬品を扱う所は避けてください。また、カビ防止のためケースから出して、風通しの良い所に保管してください。
- ・強い震動・ショック・圧力などを加えないでください。オートバイ・車・船などの震動は、クッションなどを入れて保護してください。

- ・レンズ、ファインダー窓のホコリはブローで吹き飛ばし、きれいなレンズブラシで取り去ってください。
- ・高性能を保つため、1~2年毎に定期点検をしてください。長期間使用しなかったときや、大切な撮影の前には点検や試し撮りをしてください。
- ・カメラの使用温度範囲は-10°C~50°Cです。
- ・急激な温度変化を与えると、カメラの内外に水滴が生じます。カメラをバッグやビニール袋などに入れ、温度差を少なくしてから取り出してください。
- ・ゴミや泥・砂・ホコリ・水・有害ガス・塩分などがカメラの中に入らないようにご注意ください。故障の原因になります。

各部の名称

- ① シャッターボタン [19 ページ]
- ② 電源スイッチ [18 ページ]
- ③ AF/遠景ボタン [39 ページ]
- ④ セルフ/リモコンボタン [39 ページ]
- ⑤ 視度調整レバー [22 ページ]
- ⑥ 赤目軽減ボタン [38 ページ]
- ⑦ ストロボ/バルブボタン [38 ページ]
- ⑧ デートボタン [59 ページ]
- ⑨ 表示パネル [6 ページ]
- ⑩ ストロボ発光部
- ⑪ 測距窓
- ⑫ レンズ
- ⑬ ファインダー窓
- ⑭ 補助光発光部 [30 ページ]
- ⑮ 測光窓
- ⑯ セルフ/リモコンランプ [47、50 ページ]
- ⑰ リモコン受光部 [50 ページ]
- ⑱ ストラップ通し [13 ページ]

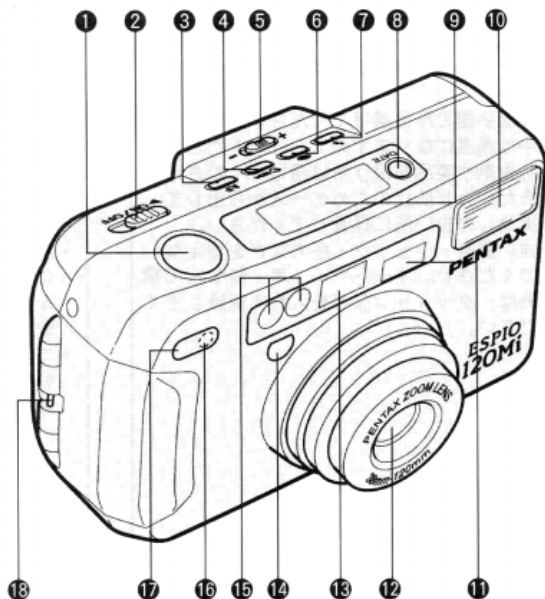

- ⑩ 電池ふた [35 ページ]
- ⑪ ファインダー接眼窓
- ⑫ 緑ランプ [29 ページ]
- ⑬ 赤ランプ [29 ページ]
- ⑭ ズームボタン [24 ページ]
- ⑮ フィルム情報窓
- ⑯ パノラマ切り替えレバー [56 ページ]
- ⑰ 三脚ネジ穴 [46、49 ページ]
- ⑱ 途中巻き戻しボタン [33 ページ]
- ⑲ 裏ふた [14 ページ]
- ⑳ 裏ふた開放つまみ [14 ページ]

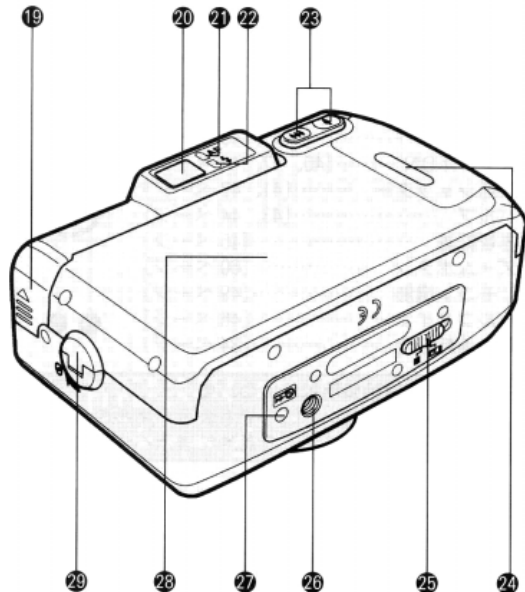

表示パネル

各部の名称

- ① 日付/時刻表示 [59 ページ]
- ② フィルム枚数 [17 ページ]
- ③ 遠景 [52 ページ]
- ④ スポットAF [53 ページ]
- ⑤ ストロボOFF [41、43 ページ]
- ⑥ ストロボON [40、42、44 ページ]
- ⑦ 低速シャッター [41、42 ページ]
- ⑧ バルブ [43、44 ページ]
- ⑨ 赤目軽減 [45 ページ]
- ⑩ ズームボタン [60 ページ]
- ⑪ リモコン撮影 [49 ページ]
- ⑫ セルフタイマー [46 ページ]
- ⑬ 電池消費警告 [34 ページ]

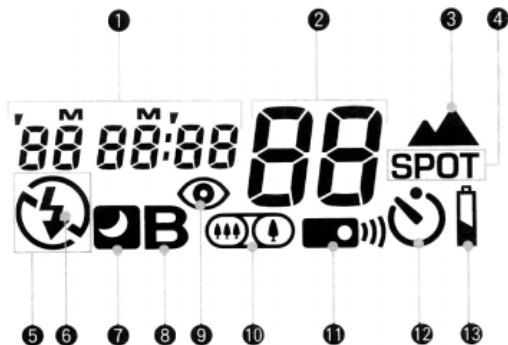

表示パネルの自動照明機能について

このカメラには、暗いところでも表示パネルの表示が見えるように照明機能があります。暗いところでカメラを操作すると自動的に表示パネルの照明が約4秒間点灯します。

液晶表示 [LCD] について

- 約 60°C の高温では液晶表示が黒くなることがありますが、常温に戻れば正常になります。
- 低温下では、液晶の表示応答速度が遅くなる場合があります。これは液晶の性質によるもので故障ではありません。

カメラを安全にお使いいただくために	1
取り扱い上の注意	3
各部の名称	4
表示パネル	6
使い方は簡単です	8
こんな写真を撮るには?	10

準備編

ソフトケース	12
ストラップ	13

基本編

フィルムを入れます	14
フィルム感度について	16
電源を入れます	18
カメラの構え方	19
ファインダー内表示について	20
視度調整	22
写したい物の大きさを変えます	23
撮影します	25
ストロボ自動発光	27
ストロボ撮影ができる距離	28
ランプ表示について	29
ピントが合わない場合	30
フィルムを取り出します	31

フィルムの途中巻き戻し	33
電池の消耗警告	34
電池の交換	35

応用編

いろいろな機能の選びます	37
日中シンクロ撮影[ストロボ強制発光]	40
低速シャッター撮影	41
低速シンクロ撮影	42
バルブ撮影	43
バルブシンクロ撮影	44
赤目軽減機能	45
セルフタイマー撮影	46
リモコン撮影	49
遠景撮影	52
スポットAF撮影	53
フォーカスロック撮影	54
パノラマ撮影	56
写真に日付や時刻を写し込みます	59
日付や時刻の修正	60
こんなときは?	64
主な仕様	66
さくいん	68
クイックガイド	71
アフターサービスについて	73

使い方は簡単です。[通常の撮影手順]

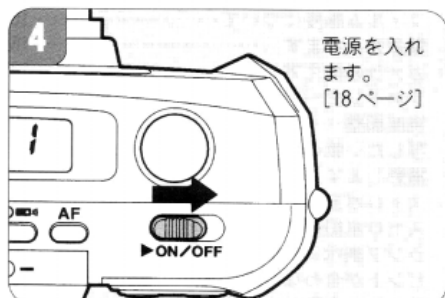
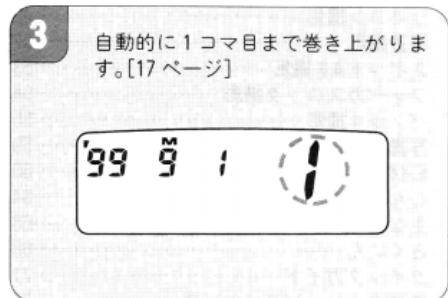
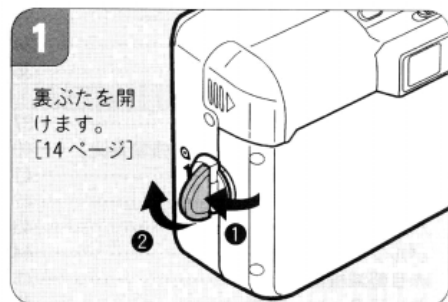

5

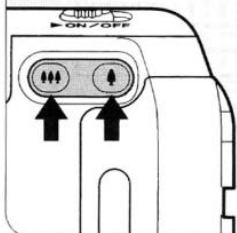

ファインダーをのぞき、ズームボタンを押して写したいものの大きさを決めます。
[24ページ]

6



ピントを合わせたいものにファインダー内の [] を合わせます。[25ページ]

7



シャッターボタンを押して撮影です。暗い所では自動的にストロボが光ります [26ページ]

8

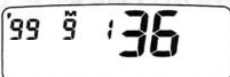

フィルムが終わると自動的に巻き戻しが始まります。
[31ページ]

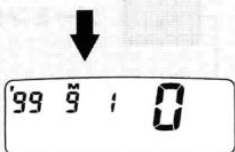

10

こんな写真を撮るには？



ピント関係

- 窓越しに風景を撮りたい52
特定の狭い部分にだけピントを合わせて撮影したい53



ストロボ関係

- 暗い所で写真を撮りたい27
帽子などで影になっている人物の顔を明るく写したい40
ストロボをいつも光らせて写真を撮りたい40
夕景をバックに人物を写したい42
夜景をバックに人物を写したい44
ストロボ撮影で目が赤く写らないようにしたい45



ズーミング関係

- 写したい物を大きくしたり小さくしたりしたい23



人物撮影関係

帽子などで影になっている人物の顔を明るく写したい	40
夕景をバックに人物を写したい	42
夜景をバックに人物を写したい	44
目が赤く写らないようにしたい	45
自分自身も写真に写りたい	46、49



風景撮影関係

夕景を撮りたい	41
夕景をバックに人物を写したい	42
夜景を撮りたい	43
夜景をバックに人物を写したい	44
窓越しに風景を撮りたい	52



その他

カメラから離れた所からシャッターを切りたい	49
パノラマ写真を撮りたい	56
写真に日付や時刻を入れたい[消したい]	59

準備編

撮影前の準備をしましょう

ソフトケース

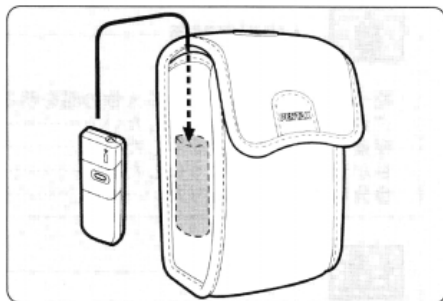

カメラをケースに入れるときは、電源を切ってから入れてください。

ソフトケースの内側には、リモコンを収納するためのポケットがあります。

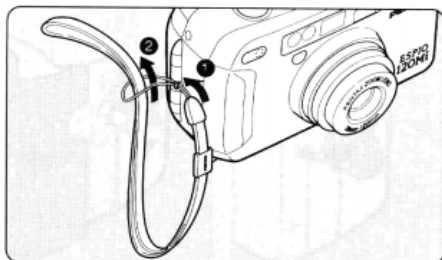

ストラップを図のように、カメラのストラップ通しに通します。

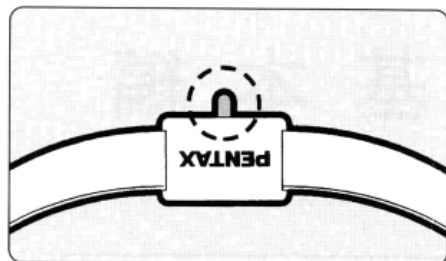

ストラップ留め具の図の部分、フィルム途中巻き戻しのときに使用します。[33 ページをご覧ください]

基本編

フィルムを入れて撮影しましょう

フィルムは、一通り説明書を読んでカメラの操作に慣れてから入れましょう!!

フィルムを入れます

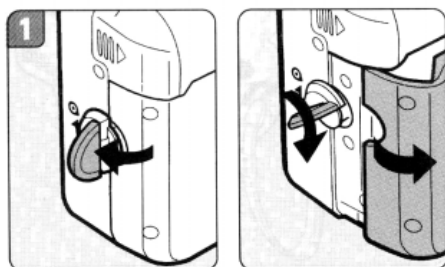

1. 図のように、裏ぶた開放つまみを起こし、右方向に回して裏ぶたを開けます。



•フィルムは、直射日光の当たらない所で入れてください。

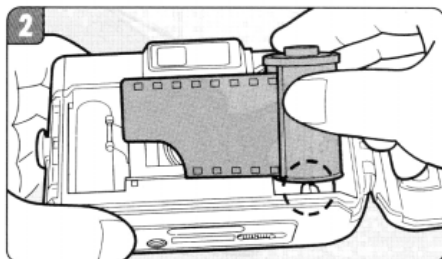

2. フィルムは凸側を上にして、下側から先に突起に差し込むようにして入れます。

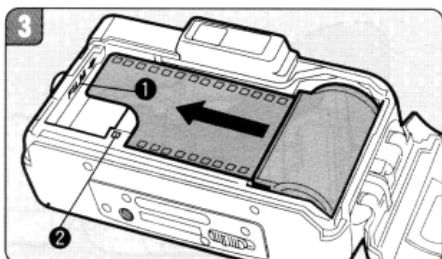

3. フィルムの先端を①のフィルム先端マークまで引き出します。



• フィルム検知部②にゴミなどが付着するとフィルムが正しく巻き上げられません。

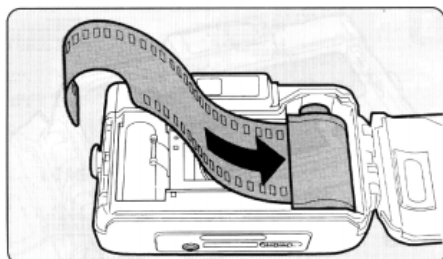

フィルムの先端が長く出すぎているときは、フィルムをパトローネに少し押し戻します。

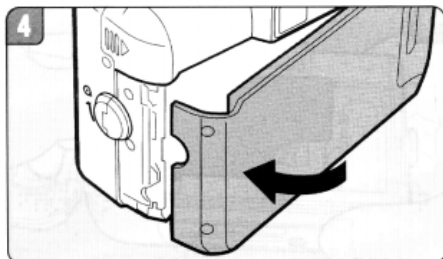

4. 裏ふたを「カチッ」と音がするまでしっかりと閉めてください。

フィルム感度について

このカメラは、フィルムを入れるだけでフィルム感度は自動的にセットされます。



- ISO25～3200 までのフィルムが使えます。
- 手ぶれ防止やストロボ撮影に有利なフィルム感度400の使用をお勧めします。



- 必要以上の高感度フィルムをお使いになるときれいな写真が撮れないことがあります。
- DX以外のフィルムは、フィルム感度が25にセットされてしまいますので使用できません。
- フィルムはまっすぐたるみがないように入れてください。

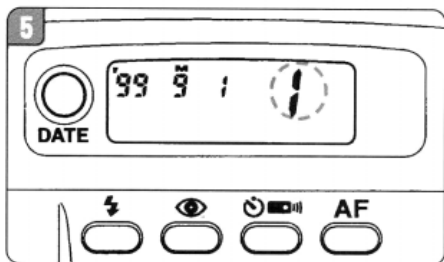

5. 裏ぶたを閉めると自動的にフィルムが巻き上げられ、表示パネルに「1」が表示されます。必ず枚数表示が「1」になっていることを確認してください。

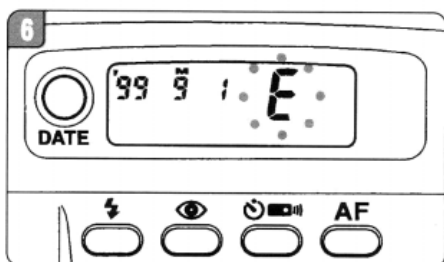

6. フィルムが正しく入っていないと、表示パネルに「E」が点滅して知らせます。裏ぶたを開けてもう1度フィルムを正しく入れ直してください。



●フィルム枚数は、電源が切れていても常に表示されます。

電源を入れます

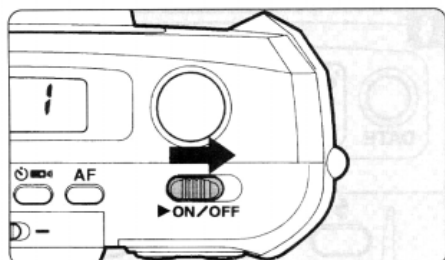

電源スイッチを右方向に動かすと電源が入ります。[撮影できます]
電源を切るときも、電源スイッチを同じように動かしてください。

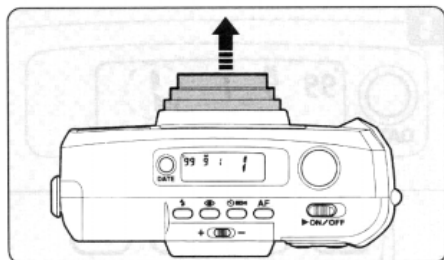

電源を入れるとレンズが少し前に出ます。



- 使用しないときは、必ず電源を切っておください。
- 電源を入れたまま放置した場合は、放置後約3分間たつと、自動的に電源が切れます。[自動電源オフ]
- 3Vリチウム電池[CR2 相当品] 1本を使用します。電池を抜いた場合は、時刻が0時0分に変わりますので、必ず時刻の修正をしてください。[60ページをご覧ください。]
- 低温では、一時的に電池の性能が低下することがあります。
- 海外旅行・寒冷地での撮影や写真を撮るときは、予備電池をご用意ください。

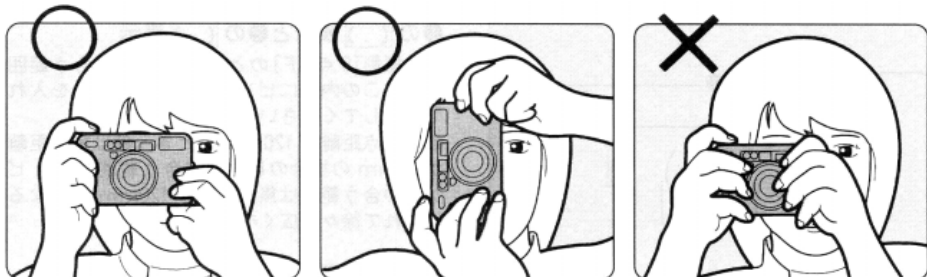

撮影するときは、カメラを両手でしっかり持ち、カメラが動かないようにして、シャッターボタンを静かに押しましょう。[強く押すとカメラが動いて、きれいな写真が撮れません。]



- カメラを縦位置に構えてストロボ撮影するときは、ストロボが上になるようにしましょう。影が自然な方向に出ます。



- 落下などの原因になりますのでレンズ部分を持たないでください。
- カメラ前面の測距窓・レンズ・測光窓・ストロボ発光部などを、髪や手でふさぐと、ピンボケ・露出不足・露出オーバーなどの原因になります。

ファインダー内表示について

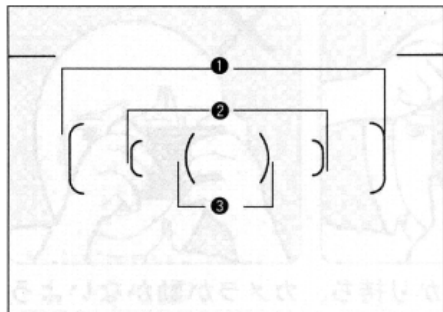

①の [] 表示と②の [] 表示

通常撮影[5点AF]のときにピントが合う範囲です。この内側にピントを合わせたい物を入れて撮影してください。

①は焦点距離が120mmのとき、②は焦点距離が38mmの場合のピントが合う範囲です。ピントの合う範囲は焦点距離が120mm側になるにつれて徐々に広がります。

③の [] 表示

スポットAF撮影のときにピントが合う範囲です。スポットAF撮影については、53ページをご覧ください。

ファインダーをのぞくと、のような表示が見えます。ファインダーをのぞいたときに見える範囲が写真に写ります。



- ファインダー内の [] や [] などの表示が見えにくいときは、視度調整を行なってください。[22ページをご覧ください]
- サービスサイズのカラープリント[パノラマプリントを含む]では、画面周辺の物がプリントされないことがあります。構図に少し余裕を持たせてください。

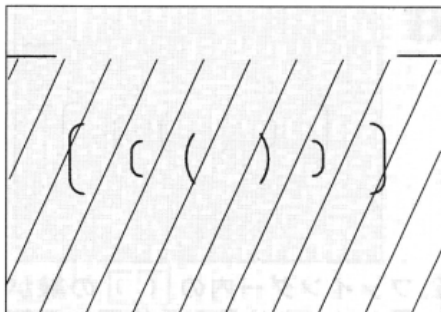

※1.5m以下での近距離撮影の場合

撮影距離が1.5m付近より手前の場合、図の斜線部分が写真に写る範囲になります。写したい物をこの範囲に入れてください。



- 1.5mより近距離でのパノラマ撮影は、ファインダーで見える範囲と実際に写る範囲の差が大きくなりますので、お勧めできません。

視度調整

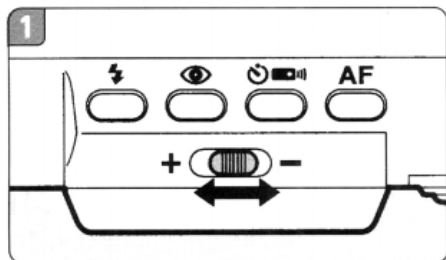

1. カメラを明るい方へ向け、ファインダーをのぞきながら視度調整レバーを左右に動かします。

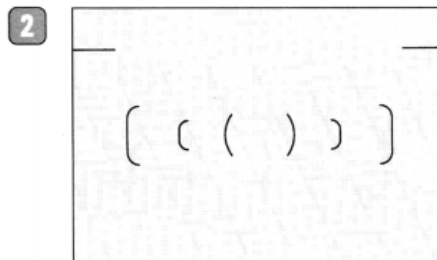

2. ファインダー内の [()] の線が最もはっきり見える位置に調節します。



- 視度調整は、ファインダー内の表示が見えにくいときに行なってください。
- 視度は、 $-3 \sim +1 \text{m}^{-1}$ [毎メートル] の範囲で調節が可能です。



大きく(アップ)
写したい

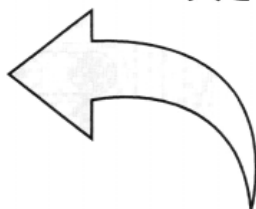

広い範囲を
写したい

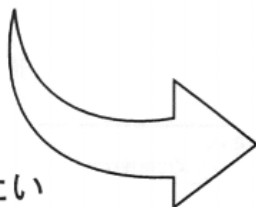

●38~120mmの範囲でズームができます。

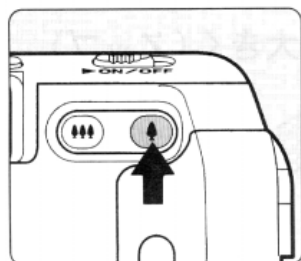

ズームボタンの を押すと、遠くのを大きく写せる[望遠]120mm側になります。

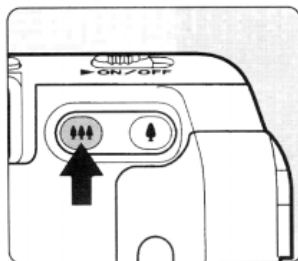

ズームボタンの を押すと、広い範囲を写せる[広角]38mm側になります。

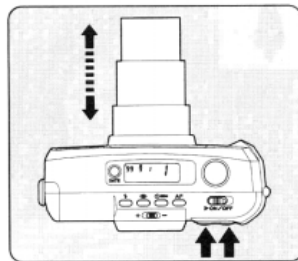

ファインダーをのぞきながら、写したいものを好みの大きさに調節して撮影してください。



●ズームレンズには、無理な力を加えないでください。
●レンズを下にしてカメラを置かないでください。レンズに無理な力が加わります。

1



1. ピントを合わせたい物にファインダー内の [] を合わせます。

2

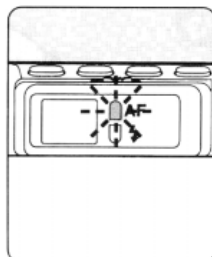

2. シャッターボタンを少し押しすと自動的にピントが合い、緑ランプが点灯します。



- このカメラは、5点AFですから、写す物が画面中心から多少外れていても比較的ピントが合い易くなっています。
- 一度緑ランプが点灯してから別のものにピントを合わせ直すときは、シャッターボタンを押し直してください。
- 撮影できる距離は、0.65mより遠くです。
- サービスサイズのカラープリント[パノラマプリントを含む]では、画面周辺の物がプリントされることがあります。構図に少し余裕を持たせてください。

26

3



3. 緑ランプの点灯後、そのままシャッターボタンを押して撮影します。

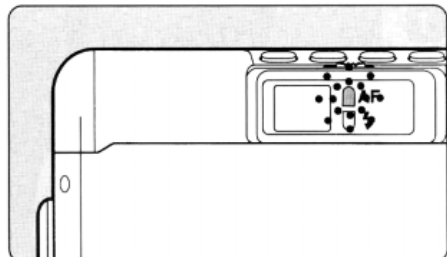

緑ランプが点滅しているとピントが合いません。撮影するときは、必ず緑ランプの点灯を確認してください。[ピントが合わない場合については、30ページをご覧ください。]



- シャッターボタンを押すと、セルフ/リモコンランプが光り、シャッターがきれたことを知らせます。



- 測距窓が汚れていると、正しいピント合わせができなくなります。
- 緑ランプの点滅中でも撮影はできますが、ピントは合いません。

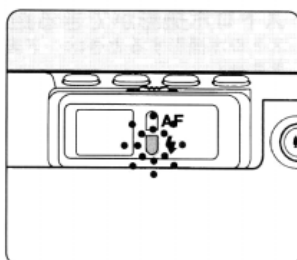
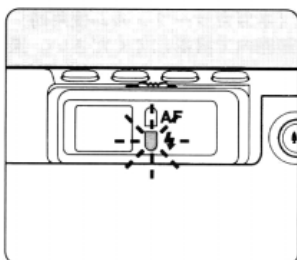
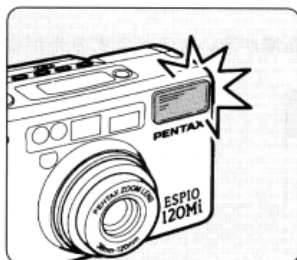

ストロボ自動発光

このカメラでは、暗いときや逆光のときにストロボが自動的に光ります。

シャッターボタンを少し押し、赤ランプが点灯すれば、ストロボが光ります。

赤ランプの点滅は、ストロボ充電中でシャッターが切れません。点灯を確認してから撮影してください。



- このカメラには、ストロボの2度発光による赤目軽減機能が付いています。詳しくは45ページをご覧ください。
- ストロボを連続して使うと、電池が多少温かくなることがありますが、異常ではありません。

ストロボ撮影ができる距離 [ネガカラーフィルム使用時]

ストロボ撮影するときは、下表の範囲内で撮影してください。撮影距離が遠いとストロボの光が届きません。

レンズ \ ISO	100	200	400
38mm (◆◆◆)	0.65~4.1m	0.65~5.8m	0.65~8.3m
120mm (◆)	0.65~1.7m	0.65~2.4m	0.65~3.4m

ISO100、200、400 以外の使用したときのストロボ撮影距離

レンズ \ ISO	25	50	800	1600	3200
38mm (◆◆◆)	0.65~2.1m	0.65~2.9m	0.90~11.7m	1.3~16.5m	(*) 1.8~23.3m
120mm (◆)	----	0.65~1.2m	0.65~4.8m	0.65~6.8m	0.65~9.6m

(*):高感度フィルムのため、近距離では露出オーバーになることがあります。

----:適正露出が得られません。

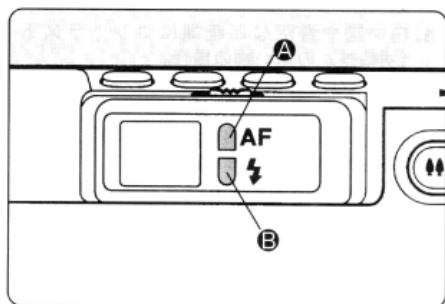

ランプ表示について
 ファインダー接眼窓の右横には、
A、**B**のランプ表示があります。
 ランプ表示は、シャッターボタン
 を少し押したときに表示されます。

Aの緑ランプ

ピントの状態を緑色のランプが点灯・点滅して知らせます。

点灯：ピントが合っています。撮影できます。
 点滅：撮影距離が近すぎたり、ピント合わせの
 苦手なものでピントが合わないときです。
 ピントが合わない場合については、30ページ
 をご覧ください。

Bの赤ランプ

ストロボの状態を赤いランプが点灯・点滅して知らせます。

点灯：ストロボが光ります。
 [ストロボ充電完了]
 点滅：ストロボが充電中です。

ピントが合わない場合

1. ピントが合いにくい物のとき

写したい物の条件が右記のような場合では、
 ピントが合わないことがあります。この場合
 は、ピントを合わせたい物とほぼ等しい距離
 にあるものにピントを固定[フォーカスロック]
 して撮影してください。フォーカスロック
 については、54ページをご覧ください。

2. 撮影距離が近すぎるとき

撮影距離が近すぎるとピントが合いません。
 ピントを合わせたい物から、もう少し離れて
 撮影してください。撮影できる距離は、0.65
 mより遠くです。

- a) 白い壁や青空など極端にコントラスト
 (明暗差)の低い物の場合。
- b) 真っ黒なものなど、光を反射しにくい物
 の場合。
- c) 非常に速い速度で移動している物の場合。
- d) 横線のみや細かな模様の場合。
- e) 遠近のものが同時に存在する場合。
- f) 反射の強い光、強い逆光(周辺が特に明
 るい場合)。

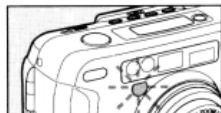

補助光について

暗いところや明暗差の少ない物などではピントが合いにくくなります。こんな
 ときにシャッターボタンを少し押しすと、自動的に赤色光(補助光)を光らせて
 ピントを合わせ易くします。

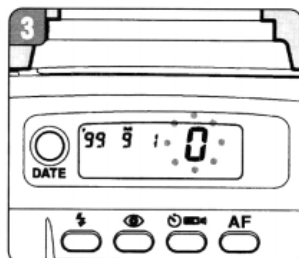
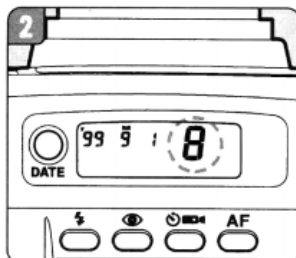
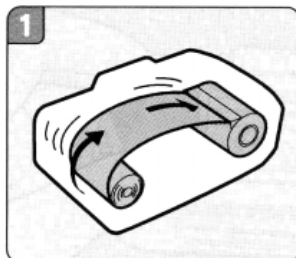

1. フィルムを最後まで撮り終わると、自動的に巻き戻しが始まります。
2. 巻き戻し中は、撮影枚数が逆算表示されます。
3. 巻き戻しが終わるとモーターは止まり、図のように表示パネルの **0** が点滅して知らせます。



- 巻き戻し時間は24枚撮りで約25秒です。
- 巻き戻し完了時、光もれを防ぐためフィルムは、すべて巻き込まれます。
- フィルムは直射日光が当たらない所で取り出しましょう。

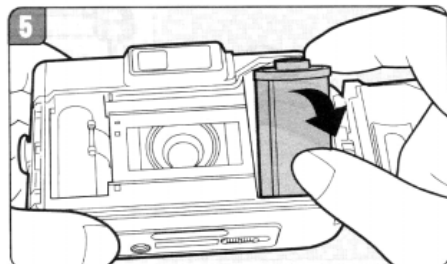
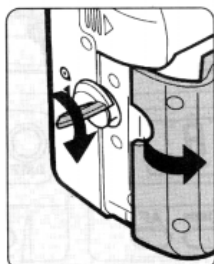
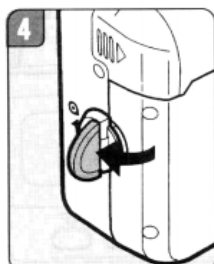

4. 表示パネルの **0** の点滅を確認してから裏ぶたを開けます。
5. フィルムを図のように上側から先に引き出して取り出します。



- 規定枚数になっても、まだ撮影が続けられるときは、フィルムの最後まで進んでから巻き戻しが行われます。ただし、36枚撮りフィルムでは、36枚目撮影後すぐに巻き戻しが行われます。



- 巻き戻し中は、絶対に裏ぶたを開けないでください。せっかく撮影した写真が駄目になってしまいます。
- 12および、24枚撮りフィルムでは、フィルムの規定枚数を越えた最後のコマは、現像処理でカットされることがあります。

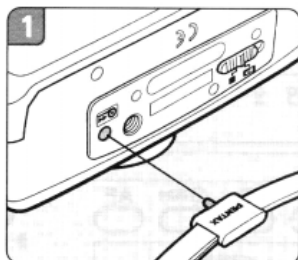

1. カメラの底部分にある途中巻き戻しボタン  をストラップの突起で押します。[巻き戻しが始まります]

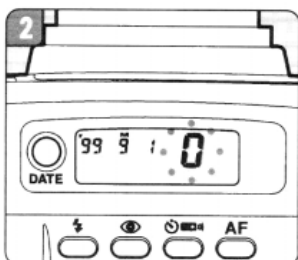

2. 巻き戻しが終わると、モーターは止まり表示パネルの  が点滅します。

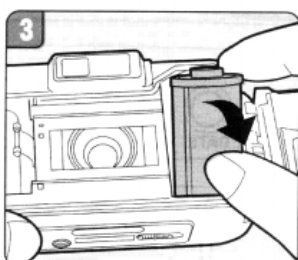

3. 表示パネルの  の点滅を確認してから、裏ぶたを開けフィルムを取り出してください。

フィルムの途中巻き戻しは、フィルムを最後まで撮り終わらないうちに途中で取り出したいときにご利用ください。



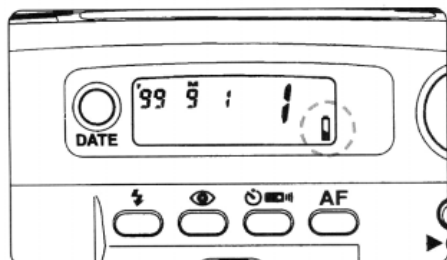

●フィルムの途中巻き戻しは、電源が入ってなくても作動します。

電池の消耗警告

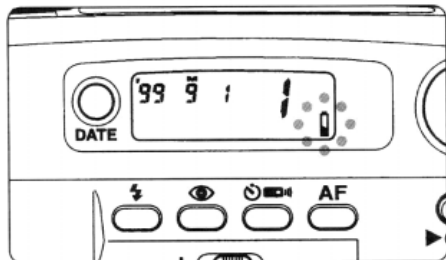

電池が消耗してくると表示パネルの  マークが表示され警告します。早めに新しい電池と交換してください。



 マークが点滅になると、シャッターが切れなくなります。

新品電池で撮影できるフィルム本数 [24枚撮り]

通常の撮影モードでストロボの使用率を50%にした場合……………約 10 本

[CR2電池・当社試験条件による]



●低温では、一時的に電池の性能が低下することがありますが、常温に戻れば使用できます。また、撮影できる本数が少なくなります。

●あらかじめカメラにセットされている電池はサンプル電池のため、上記のフィルム本数を撮影できないことがあります。

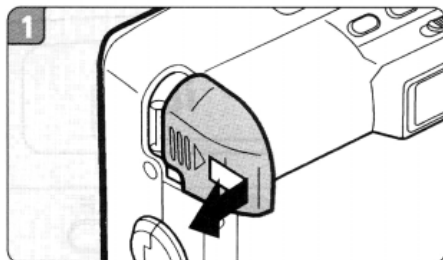

1. 電池ぶたを図のようにスライドさせて開けます。

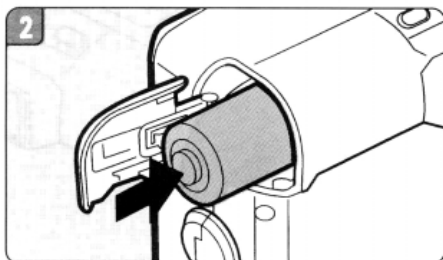

2. 古い電池を取り出して、新しい電池を図のように入れます。

使用電池……………3Vリチウム電池
CR2 相当品 (1本)

●電池は、側から先に入れてください。
電池の向きが違くとカメラは作動しません。

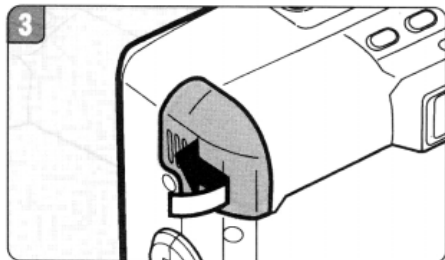

3. 電池ぶたを図のようにスライドさせて閉めます。

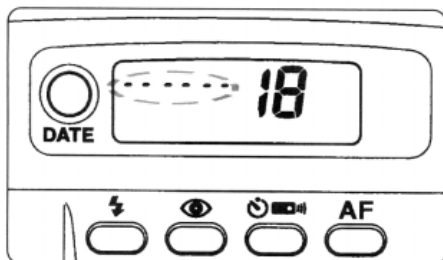





電池を外すと時刻が「0時0分」になり、写し込み禁止  になります。必ず時刻の修正を行ってください。[修正は60ページをご覧ください。]



- 電池を交換時には、フィルム枚数および日付[年月日]はそのまま記憶されています。
- 電池を交換しても正しく作動しないときは、電池の向きを確認してください。
- 海外旅行・寒冷地での撮影や写真を撮るときは、予備電池をご用意ください。

応用編

いろいろな撮影しましょう

カメラの  ・  ・   ・  ボタンを押して、表示パネルにマークを表示させるだけで、簡単にいろいろな撮影モードを選ぶことができます。

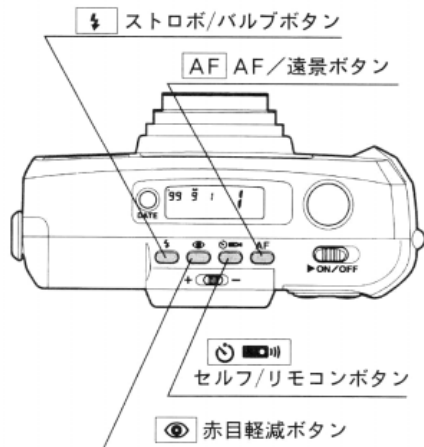

ストロボ/バルブボタン

いろいろな「露出の方式」を選びます。



- 上記の撮影モードについては、それぞれの説明ページをご覧ください。
- 通常の撮影では、表示パネルにマークを出さない「オート撮影」に合わせてください。オート撮影は、暗いときや逆光のときにストロボが自動的に発光する最も一般的なモードです。電源を切るとオート撮影に戻ります。

赤目軽減ボタン

ストロボ撮影で目が赤くなるのを目立たなくする「赤目軽減機能」をセットすることができます。45ページをご覧ください。

📷 セルフ／リモコンボタン

1コマ撮影・セルフタイマー撮影・リモコン撮影のように「撮影の方式」を選びます。



- 上記の撮影モードについては、それぞれの説明ページをご覧ください。
- セルフタイマーやリモコンを使用しない通常の撮影では、表示パネルに📷や📷マークを出さない「1コマ撮影」に合わせてください。電源を切ると「1コマ撮影」に戻ります。

AF AF／遠景ボタン

5点AF撮影・遠景撮影・スポットAF撮影のように「ピント合わせの方式」を選ぶことができます。



- 通常の撮影では、表示パネルにマークを出さない「5点AF撮影」に合わせてください。電源を切ると「5点AF撮影」に戻ります。



日中シンクロ撮影 [ストロボ強制発光]

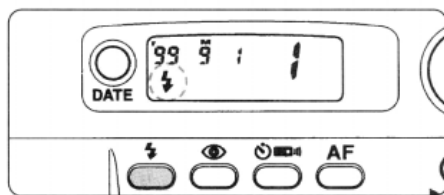

ストロボ／バルブボタンを押して表示パネルに📷表示を出し撮影します。



ストロボなし

昼間の明るいときでもこのモードを使うと常にストロボが光ります。帽子などで人物の顔が暗くなってしまうときに利用すると、影の取れたきれいな写真が撮れます。また、常時ストロボ撮影を行いたいときにもご利用ください。



- 日中シンクロの場合にも、「ストロボ撮影できる距離の範囲内」で撮影してください。28ページをご覧ください。



ストロボ使用 日中シンクロ

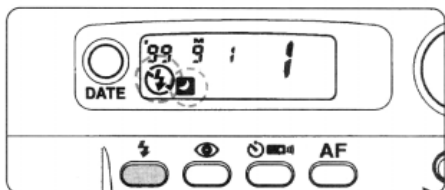

ストロボ／バルブボタンを押して表示パネルに  表示を出し撮影します。

夕景撮影や暗くてもストロボが使えない場所[劇場、美術館など]での撮影にご利用ください。ストロボを光らせませんので、室内の照明を利用して雰囲気のあるソフトな写真を楽しめます。

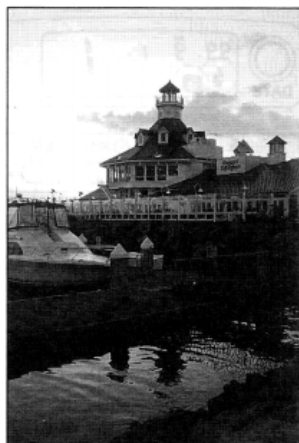

低速シャッター撮影

-  低速シャッター撮影では、シャッター速度が遅くなります。手ぶれを防ぐため、カメラを三脚などに固定してください。また、写される人が動いてしまっても、写真はぶれてしまいますのでご注意ください。

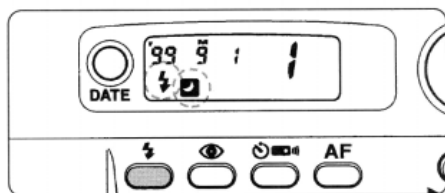

ストロボ／バルブボタンを押して表示パネルに  表示を出し撮影します。

夕景などを背景に人物撮影をするときに使います。低速シンクロ撮影では、人物にストロボ光を当て、遅いシャッター速度でストロボの光が届かない背景まできれいにバランス良く撮影できます。

-  低速シンクロの場合にも、「ストロボ撮影できる距離の範囲内」で撮影してください。28ページをご覧ください。
- 低速シンクロ撮影では、シャッター速度が遅くなります。手ぶれを防ぐため、カメラを三脚などに固定してください。また、写される人が動いてしまっても、写真はぶれてしまいますのでご注意ください。

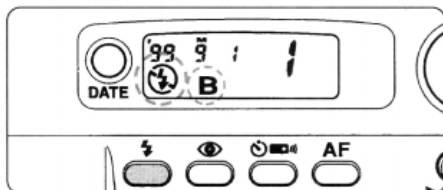

ストロボ／バルブボタンを押して表示パネルに **B** 表示を出し撮影します。

花火や夜景の撮影など、シャッターを長時間開き続けて撮影をする場合にご利用ください。



バルブ撮影
ISO400 で約3秒の撮影



- バルブ撮影は、シャッターボタンを押している間、シャッターが開き続けます。[最長約1分]
- 長い時間シャッターボタンを押し続けるほど、明るい写真になります。



- バルブ撮影では、手ぶれを防ぐため、カメラを三脚などに固定してください。

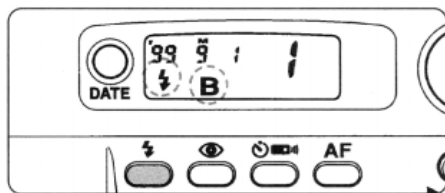

ストロボ／バルブボタンを押して表示パネルに **B** 表示を出し撮影します。

夜景などを背景にした人物撮影にご利用ください。バルブシンクロ撮影は、バルブ撮影でストロボを光らさせます。人物にはストロボ光を当て、長時間のシャッター速度でストロボの光が届かない暗い背景まできれいにバランス良く撮影できます。



- シャッターボタンを押している間、シャッターが開き続けます。[最長約1分]



- バルブシンクロの場合にも、「ストロボ撮影できる距離の範囲内」で撮影してください。28ページをご覧ください。
- バルブシンクロ撮影では、シャッターボタンを押している間、シャッターが開きつづけます。手ぶれを防ぐため、カメラを三脚などに固定してください。また、写される人が動いちゃっても、写真はぶれてしまいますのでご注意ください。

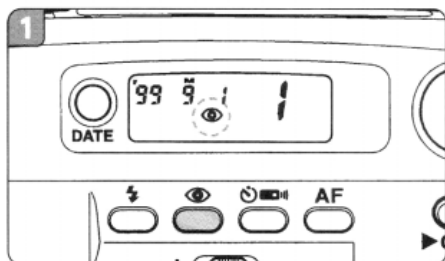

1. 赤目軽減ボタンを押すと表示パネルに  が表示されます。

2. このときにストロボ撮影を行うと、ストロボが2度発光して、目が赤く写るのを目立たなくします。もう一度ボタンを押すと解除されます。

ストロボ撮影の赤目現象について

ストロボ撮影で人物の目が赤く写ることがあります。これは、目の網膜にストロボの光が反射して発生する現象です。人物の周りを明るくしたり、撮影距離を近くにしてレンズを広角側[38mm側]で撮影すると、発生しにくくなります。

セルフタイマー撮影

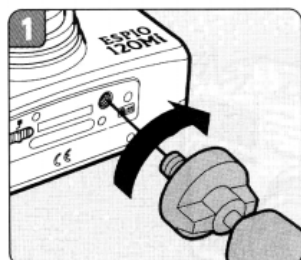

1. カメラを三脚に取り付けます。

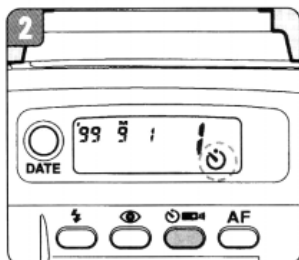

2. セルフ/リモコンボタンを押して、表示パネルに  表示を出します。





3. 写したいものにピントを合わせてから、さらにシャッターボタンを押すと、セルフタイマーがスタートします。

撮影者も入って記念撮影をするときなどにご利用ください。

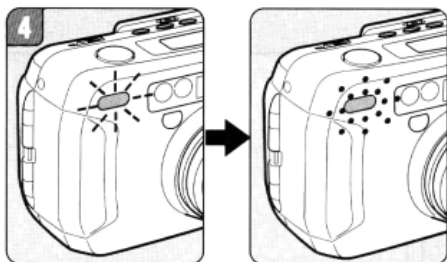

●セルフタイマーをスタートさせた後に中止したいときは、シャッターボタンと途中巻き戻しボタン以外の操作ボタンを押してください。このとき電源スイッチで解除しても電源は切れません。



4. セルフタイマーの作動中は、表示パネルの  の点滅とセルフ/リモコンランプの点灯で知らせます。シャッターが切れる約3秒前からセルフ/リモコンランプは点滅に変わります。

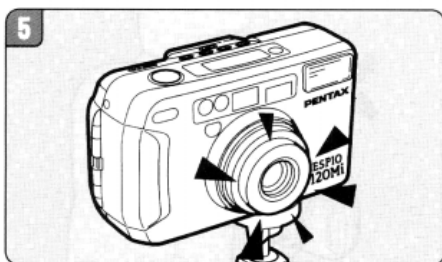

5. 約10秒後に自動的にシャッターが切れます。



カメラの前側に立ってセルフタイマーをスタートさせると、写したいものにピントが合わなくなることがありますので後側でスタートさせてください。

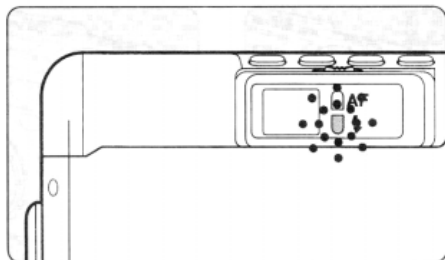

ストロボ充電中 [赤ランプ点滅] のときは、ストロボの充電完了 [赤ランプ点灯] を確認してから、セルフタイマーをスタートさせてください。

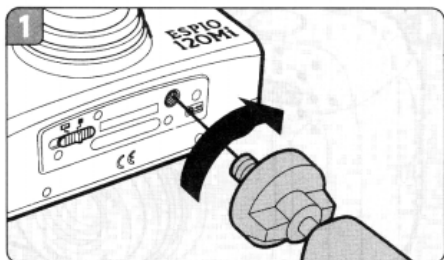

1. カメラを三脚に取り付けます。

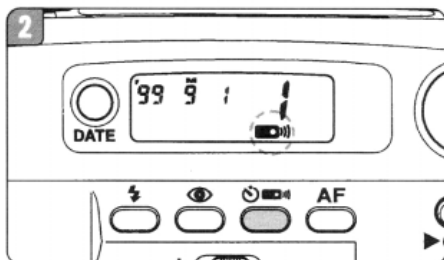

2. セルフ／リモコンボタンを押して、表示パネルに  表示を出します。

リモコンを使うと、カメラから離れた所から好みのタイミングで撮影することができます。リモコンのシャッターボタンを押すと3秒後にシャッターが切れます。



● リモコン撮影モードのままでは約5分間放置すると、自動的に電源が切れます。[自動電源オフ]

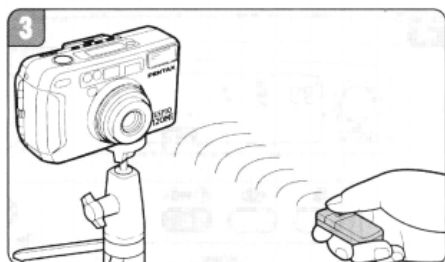

3. リモコンをカメラ正面に向け、リモコンのシャッターボタンを押します。

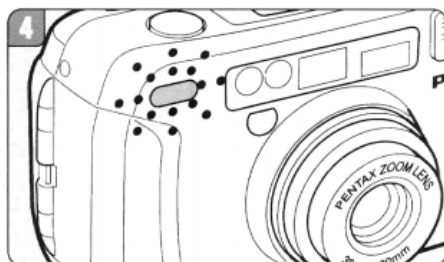

4. セルフ／リモコンランプが早い点滅を3秒間した後シャッターがきれます。



- バルブ撮影のときは、リモコンのシャッターボタンを押している間、シャッターが開き続けます。[最長約1分]
- リモコン撮影時には、リモコンのシャッターボタンを押したときにファインダー内の  の内側に入っているものに、ピントが合います。



- リモコン受光部が汚れていると、リモコンが作動しないことがあります。汚れているときは、きれいな布などで拭いてください。

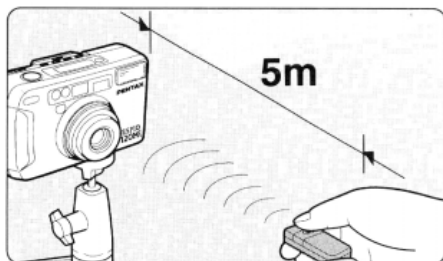

リモコン撮影ができる距離は、カメラ正面から約5m以内です。

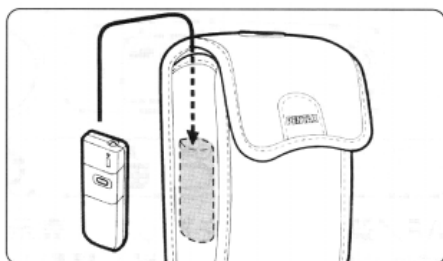

リモコンを使用しないときは、ソフトケース内側のポケットに入れておくと便利です。



- 逆光時はリモコン撮影ができないことがあります。
- ストロボ充電中はリモコン操作できません。少し待って撮影してください。
- リモコンのシャッターボタンを押した後に撮影を中止したいときは、シャッターボタンと途中巻き戻しボタン以外の操作ボタンを押してください。このとき電源スイッチで解除しても電源は切れません。

リモコン用電池について

リモコンは、約30,000回送信することができます。電池の交換は最寄りのペンタックスサービスセンターにご用命ください。[有料]



遠景撮影

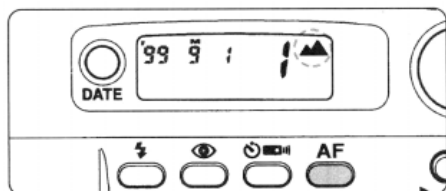

AF/遠景ボタンを押して、表示パネルに  表示を出し撮影します。

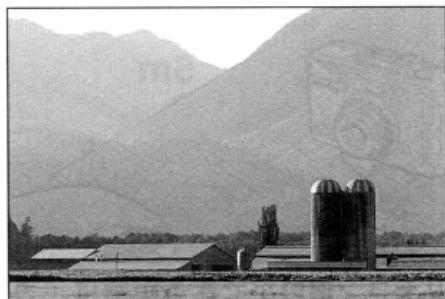

このモードは、金網やガラス越しの遠くの風景などを撮影するときにご利用ください。ピントが遠くに固定されますので、誤って近くの本網やガラスにピントが合ってしまうのを防げます。



- 遠景撮影は、近くのものにはピントが合いにくくなっています。比較的遠くのもの撮影するときにご利用ください。
- 一度撮影をすると遠景撮影は解除されます。
- 露出方式が「オート撮影」では、暗くてもストロボは光りません。

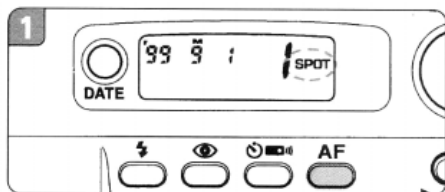

1. AF/遠景ボタンを押して、表示パネルに **SPOT** 表示を出します。



2. ファインダー内中央の **()** をピントを合わせたいものに合わせて撮影します。

スポットAF撮影は、ファインダー内中央の **()** だけでピント合わせ行います。特定の狭い範囲だけにピントを合わせたい場合やフォーカスロック撮影をする場合にご利用ください。



- 電源を切ると一般的な撮影モードの「5点AF撮影」に戻ります。



- ピントを合わせたいものが画面の中央にない場合は、フォーカスロック撮影を行ってください。フォーカスロック撮影については54ページをご覧ください。

フォーカスロック撮影



1. このまま撮影すると人物にはピントが合いません。こんな場合は、スポットAFに切り替えて、フォーカスロック撮影をします。

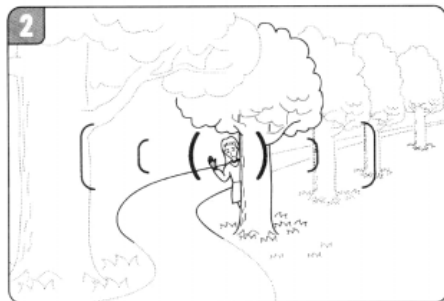

2. スポットAFの **()** をピントを合わせたいものに合わせます。



- 「1」のように **()** 内に遠近のものが混在する場合は、一番手前にあるものにピントが合います。

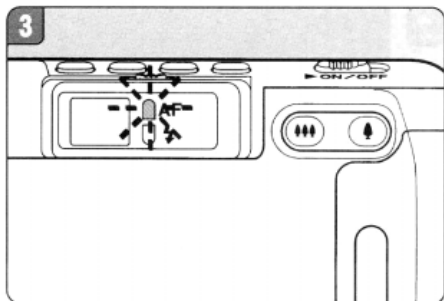

3. シャッターボタンを少し押し、ピントを合わせ、緑ランプを点灯させたままにします。



4. そのままシャッターボタンから指を離さずに、写したい構図に戻してシャッターをきります。



- 緑ランプ点灯中は、ピントが固定されます。[フォーカスロック]
- シャッターボタンから指を離すと、フォーカスロックは解除されます。

パノラマ撮影

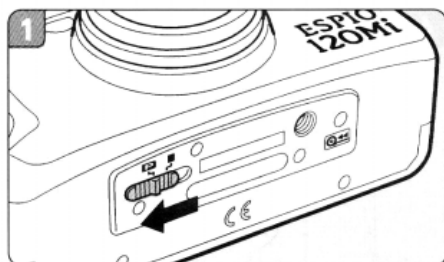

1. パノラマ切り替えレバーを **P** 位置に合わせます。

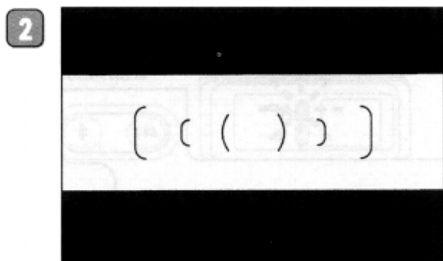

2. 図のようにファインダー内がパノラマ用に切り替わりますので、この範囲に写したいものを入れて撮影してください。

このカメラでは、フィルムの途中でも自由にパノラマ撮影と標準撮影との切り替えができます。パノラマ撮影ではフィルム上で横長に写りますので、パノラマプリントにするとダイナミックな写真が楽しめます。



- 1.5mより近距離でのパノラマ撮影は、ファインダーで見える範囲と実際に写る範囲の差が大きくなりますので、お勧めできません。



このカメラでは、パノラマ撮影でも日付や時刻を写し込むことができます。59ページをご覧ください。

日付や時刻は、写真の白線位置に写し込まれます。

※パノラマ撮影の場合、通常の同時プリントに比べ多少日数、料金が多くかかります。

詳しくは、お店でおたずねください。

※パノラマ撮影では、図のように標準撮影のフィルム1コマ分の上下をカットするだけですから撮影枚数は、標準撮影のときと同じです。



※パノラマ撮影では、フィルム上に約13×36mmの大きさを画像を写し込み、プリント段階では約12mm×35mmの範囲のプリントを行いません。ただし、この範囲はズーミング位置によって多少違います。

※パノラマプリントは約89×254mmのサイズにプリントされます。これは標準撮影されたフィルムを六ツ切りサイズに引き伸ばしたものとほぼ同じ倍率になります。

※パノラマ切り替えレバーの切り替えは、しっかりと確実に行ってください。中途半端な位置になっていると、正しく切り替わらないことがあります。

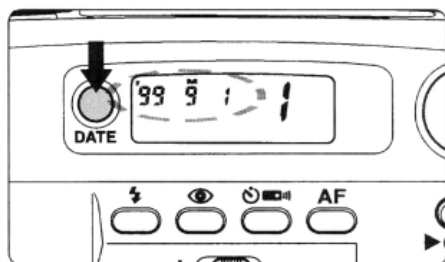

例えば 1999 年 9 月 1 日、14 時 30 分の場合は、
下図のように表示が変わります。

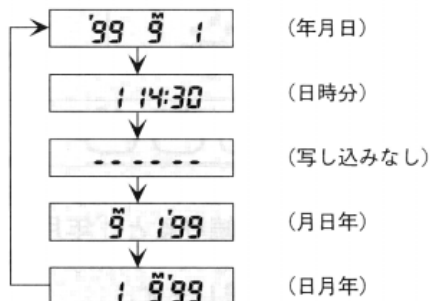

写し込む内容を選びます
電源を入れ、**DATE** ボタンを押して希望の表示を選んでください。

このカメラは、2030 年までのオートカレンダー機能を持っています。日付や時刻の表示は、ほぼ正しくセットしてあります。



- 電源が切れていると表示の切り替えはできません。
- 表示パネルに表示されている日付や時刻が写真に写し込まれます。
- 日付や時刻を写し込みたくない場合は、----- を表示させます。
- 表示パネルの **M** は月の位置を示しています。

日付や時刻の修正

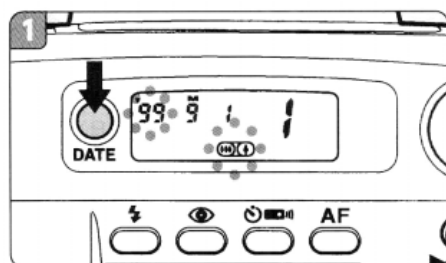

1. 電源を入れ、**DATE** ボタンを約 3 秒間押し続けると「年月日」表示の「年」とズームボタン表示 **100x** が点滅します。

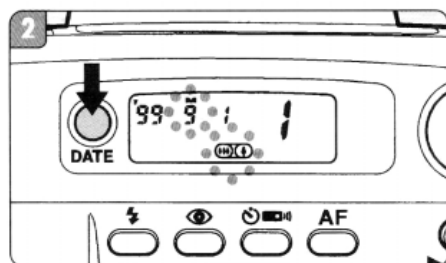

2. **DATE** ボタンを一回押すごとに点滅表示が[年→月→日→時→分]の順に移動します。修正したい表示を点滅させてください。



- 電源が入っていないときは、日付や時刻の修正はできません。
- 修正中[点滅表示中]は、シャッターをきいても日付や時刻は写し込まれません。
- 「年月日」表示の「年」は、1999 年では「99」、2001 年では「01」のように下 2 ケタのみが表示されます。

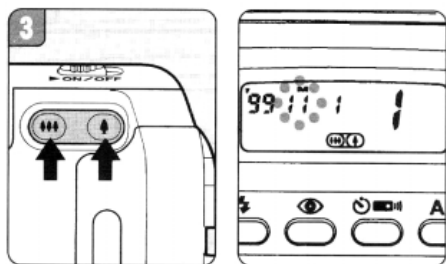

3. ズームボタンを押すと点滅している数値を変更できます。 を押すと数値は進み、 を押すと戻ります。ズームボタンを押したままにすると約1秒後からは続けて変化します。

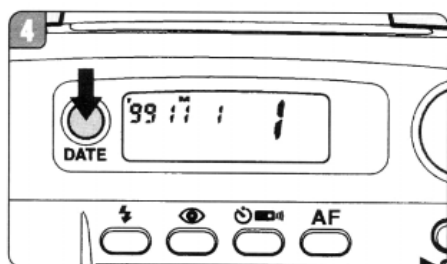

4. 修正後は、**DATE** ボタンを何度か押して点滅をなくします。



- 「分」表示の点滅状態で、**DATE** ボタンを時情報などに合わせて押すと0秒にセットされます。
- 「年月日」と「日時分」を同時に写し込むことはできません。
- パノラマ撮影でも日付や時刻の写し込みができます。

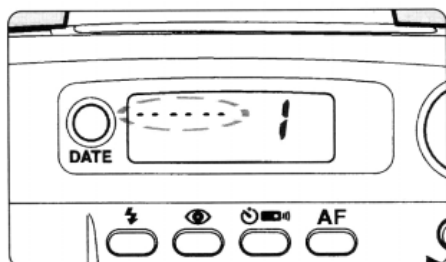

電池交換を行うと、時刻が「0時0分」になり、写し込み禁止モード になります。必ず時刻の修正を行ってください。



- 日付や時刻が写る部分に白・黄色などの明るい物があると、日付や時刻が見えにくくなります。日付や時刻が写る部分には明るいものがこないようにしましょう。
- 規定枚数を超えたコマでは、日付や時刻が正しく写し込まれない場合があります。

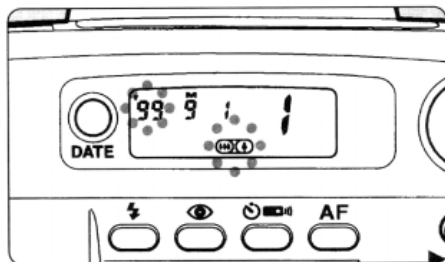

電池交換後は、**DATE** ボタンを3秒間押さなくても「年月日」の「年」とズームボタン表示 が点滅し、修正モードになります。





この写真の数字はハメコミ合成です。

こんなときは？ [詳しくは、各ページをご覧ください。]

修理を依頼される前にもう一度、次の点をお調べください。

症状	原因・対処
症状1：シャッターが切れない。	原因・対処1： <ul style="list-style-type: none"> ● 電源が入っていますか。電源を入れてください。[18 ページ] ● 電池が入っていますか。電池が消耗していませんか。[34、35 ページ] ● 表示窓に 0 が点滅している場合は、フィルムが終了しています。新しいフィルムと交換してください。[14、31 ページ] ● 表示窓に E が点滅している場合は、フィルムが正しく入っていません。正しく入れ直してください。[17 ページ]
症状2：写真の出来が良くない。	原因・対処2： <ul style="list-style-type: none"> ● ピントを合わせたいものにファインダー内の [] を合わせて撮影してください。[25 ページ] ● 緑ランプの点灯を確認してから撮影してください。[26 ページ] ● 指や髪などで測距窓を覆わないようにして、シャッターボタンは静かに押してください。[19 ページ] ● 測距窓が汚れていませんか。[26 ページ]
症状3：ズームレンズが勝手に収納され、電源が切れた。	原因・対処3： <ul style="list-style-type: none"> ● 電源を入れたまま放置した場合は、放置後約3分間たつと、自動的に電源が切れます。[18 ページ] ● リモコン使用時は、放置後約5分間たつと、自動的に電源が切れます。[49 ページ]

症状	原因・対処
症状4：リモコンによる操作ができない。	原因・対処4： <ul style="list-style-type: none"> ● リモコンが作動するのは、カメラの正面で約5mです。この範囲内でリモコンを操作してください。[51ページ] ● 逆光時はリモコンが作動しないことがあります。[51ページ] ● ストロボ充電中。充電が完了するまで待ってください。[51ページ] ● リモコンの電池が消耗している。[51ページ] ● リモコン撮影モードになっていますか。表示パネルに  マークを表示させてください。[49ページ]
症状5：暗くないのにストロボが光る。	原因・対処5： <ul style="list-style-type: none"> ● 逆光でも自動的にストロボが光ります。[27ページ] ● 表示パネルに  が表示されていませんか。[40、42、44ページ]
症状6：表示パネルに  表示が点滅する。	原因・対処6： <ul style="list-style-type: none"> ● ズームボタンなどを押してみてください。表示が消えればそのままご使用になれますが、度々出る場合は故障の可能性がります。



このマーク (CE) は、安全性・環境および消費者保護に関するEU (欧州連合) の要求事項に適合していることを示すものです。CEとは、フランス語の Comunit  Europ en (欧州共同体) の略語です。

主な仕様

形式	ズームレンズ内蔵フルオート35mmレンズシャッターカメラ[デート付き]
使用フィルム	35mmDXフィルム専用[135パトローネ入り] ISO25~3200自動感度セット[1EVステップ] DX以外=ISO25固定
画面サイズ	24×36mm[パノラマ撮影時は13×36mm]
フィルム入れ	オートローディング、裏ふた閉じにより1枚目まで自動巻き上げ
巻き上げ	自動巻き上げ式
巻き戻し	フィルム終了時自動巻き戻し式[巻き戻し時間：24枚撮りフィルムで約25秒] 巻き戻し終了時自動停止、途中巻き戻し可能
撮影枚数	自動復元順算式、巻き戻しに連動[減算]
外部表示	表示パネルにLCD液晶表示[低輝度自動照明あり]
レンズ	ペンタックス38~120mmF4.8~12.5電動ズームレンズ 6群7枚 画角59°~20.5°
ピント合わせ	バッシュ5点AF方式[スポットAF可能]、フォーカスロック可能、撮影距離=0.65m~∞ [最大倍率約0.21×]、遠景撮影あり[ピントは無制限に固定]、補助光あり
ズーム	電動式
シャッター	プログラムAE電子式シャッター=約1/400~2秒、バルブ[1/2秒~1分]、電磁リリーズ式
セルフタイマー	電子式ランプ表示、作動時間約10秒、作動後の解除可能
ファインダー	実像式ズームファインダー、視野率83%、倍率0.46×[38mm側] 1.28×[120mm側] 視度調節付き -3~-1m ⁻¹ [毎メートル]、オートフォーカスフレーム[5点AF・スポットAF]、近距離視野補正枠、パノラマ視野枠、緑ランプ点灯：撮影可能 点滅：測距不能・近距離警告、赤ランプ点灯：ストロボ発光 点滅：ストロボ充電中

露出	プログラム式自動露出[マルチ測光] 露出連動範囲[ISO400] オート、日中シンクロ時=EV10~EV18[38mm 側] EV13.5~EV20[120mm 側] 低速シャッター撮影時=EV4~18[38mm 側] EV6.5~20[120mm 側] 逆光時自動露出補正可
露出計スイッチ	シャッターボタン
ストロボ	ズームオートストロボ内蔵[赤目軽減機能付き]、オート=低輝度、逆光時自動発光、 ストロボON=日中シンクロ/低速シンクロ[2秒まで使用可能] バルブシンクロ=1/2秒~1分
ストロボ撮影範囲	[ISO400 使用時] 38mm 側=0.65~8.3m、120mm 側=0.65~3.4m
ストロボ充電時間	約5秒 [当社試験条件による]
電源	3Vリチウム電池[CR2 相当品] 1本使用
撮影可能本数	24枚撮りフィルム使用時 約10本[ストロボ50%使用、当社試験条件による]
電池消耗警告	表示パネルに  が点灯、点滅時シャッターロック
デート機構	クォーツ制御・液晶表示式デジタル時計、オートカレンダー[西暦2030年まで、閏年は自動修正]、パノラマ時写し込み可能
データ写し込み方法	フィルム前面からの写し込み
データの種類の	①年・月・日 ②日・時・分 ③--- --[データ写し込み無し] ④月・日・年 ⑤日・月・年
大きさ	105.5[幅]×62.5[高さ]×41.5[厚み]mm[グリップ等の突起部を除く]
質量[重さ]	205g[電池別]
付属品	ストラップEO、ソフトケースEW、リモートコントロールF
<リモコン仕様>	
リモコン	赤外線リモートコントロール、リモコンシャッターボタン押しで3秒後撮影、 作動距離=カメラ前面約5m以内
電源	リチウム電池[CR1620] 1個[サービスセンター交換]
大きさ	22[幅]×50[長]×9.5[厚]mm
質量[重さ]	9g [電池含む]

さくいん

あ行

赤目軽減機能	45
赤目軽減ボタン	38、45
赤目現象	45
赤ランプ点灯	27、29
赤ランプ点滅	27、29
アフターサービス	73
裏ぶた	14
裏ぶた開放つまみ	14
液晶表示 [LCD]	6
遠景撮影	52
オートカレンダー	59
オート撮影	38

か行

各部の名称	4
カメラの構え方	19

逆光	27、40、51
クイックガイド	71
こんな写真を撮るには?	10
こんなときは?	64

さ行

三脚を取り付ける	46、49
自動電源オフ	18、49、64
視度調節	22
仕様	66
使用電池	35
シャッターボタン	19、25
照明[表示パネル]	6
ストラップ	13
ストラップ留め具	13、33
ストロボ撮影	27、28、40、42、44
ストロボ強制発光	40

ストロボ自動発光	27
スポットAF	53
ストロボ発光禁止	41、43
ストロボ/バルブボタン	37、38
ズームング	23
ズームボタン	24、61
セルフタイマー撮影	46
セルフタイマーランプ	47、50
セルフ/リモコンボタン	37、39
セルフ/リモコンランプ	47、50
ソフトケース	12、51

た行

途中巻き戻し	33
低速シャッター撮影	41
低速シンクロ撮影	42
手ぶれ [カメラぶれ]	16、41、42、43

電源を入れる	18
電源を切る	18
電池交換	35
電池消耗警告	34
電池ふた	35
デートボタン	59
取り扱い上の注意	3

な行

日中シンクロ撮影	40
----------	----

は行

パノラマ切り替えレバー	56
パノラマ撮影	56
パノラマデート	57
パノラマプリント	58
バルブ撮影	43

バルブシンクロ撮影	44
日付や時刻の写し込み	59
日付や時刻の訂正	60
表示パネル [液晶表示]	6
ピント合わせ	25、30、53、54
ファインダー	20、21、56
フィルム感度	16
フィルム検知部	15
フィルム先端マーク	15
フィルムを入れる	14
フィルムを途中で取り出す	33
フィルムを取り出す	31、33
フォーカスロック	30、54
補助光	30

ま行

緑ランプ点灯	25、29、54
緑ランプ点滅	26、29
目次	7

ら行

リモコン撮影	49
リモコン収納	12、51
リモコン受光部	50
リモコン用電池	51
レンズ	24

英数字

5点AF	25
CEマーク	65
DXフィルム	16



クイックガイド（このページは、切り取ってソフトケースなどに入れてお使いください。）



こんな写真を撮りたいと思ったときに、表示パネルに下の表示を出すだけで簡単にいろいろな撮影が楽しめます。

ボタン

 オート
最も一般的なモードです。暗い所や逆光では自動的にストロボが光ります。

 日中シンクロ
明るくても暗くても常にストロボが光ります。帽子をかぶった人物撮影など、逆光以外で人物が暗くなってしまう時に使います。

  低速シャッター
暗くてもストロボを光らさせません。ストロボが使えない美術館や室内の照明を利用した撮影をしたいときに使います。

  低速シンクロ
夕景をバックにした人物撮影などで、人物にストロボを当てることで、夕景と人物をバランスよく撮影できます。

 **B** バルブ
花火や夜景の撮影に使います。シャッターボタンを押している間シャッターが開き続けます。

 **B** バルブシンクロ
バルブ撮影でストロボを光らさせます。夜景をバックにした人物撮影などに使います。

ボタン

 セルフタイマー
自分自身も写真に写りたいときに使います。10秒後にシャッターがきれれます。

 リモコン
カメラから離れたところからシャッターをきるができます。リモコンのシャッターボタンを押すと3秒後にシャッターがきれれます。

AF ボタン

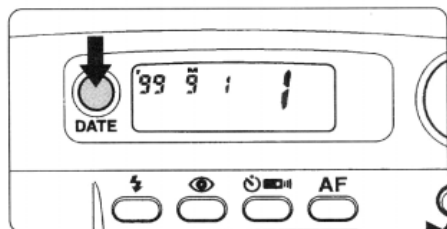

 遠景撮影
ガラス越しの遠景などを撮影するときにご利用ください。

SPOT スポットAF撮影
特定部分だけにピントを合わせて撮影するときにご利用ください。



日付や時刻の修正

- 電源を入れ、**DATE** ボタンを3秒間押し続けると「年月日」表示の「年」とズームボタン表示  が点滅します。
- DATE** ボタンを一回押すごとに点滅表示が[年→月→日→時→分]の順に移動します。修正したい表示を点滅させてください。

3. ズームボタンを押すと点滅している数値を変更することができます。 ボタンを押すと数値は進み、 ボタンを押すと戻ります。ズームボタンを押し続けると約1秒後からは続けて変化します。

4. 修正後は、**DATE** ボタンを何度か押して点滅をなくします。



- 「分」表示の点滅状態で、**DATE** ボタンを時報などに合わせて押すと0秒にセットされます。
- 電源が入っていないときは、日付や時刻の修正はできません。

- ・旭光学のサービス窓口では、ペンタックスカメラをはじめ、各種交換レンズやアクセサリが展示され、お手にとってご覧になれます。また、種々のご相談にも応じておりますので、お気軽にお立ち寄りください。
- 1. 本製品が万一故障した場合は、ご購入日から満1年間無料修理致しますので、お買い上げ店が使用説明書に記載されている最寄りの当社サービス窓口にお申し出ください。修理をお急ぎの場合は、当社のサービス窓口へ直接お持ちください。修理品ご送付の場合は、化粧箱などを利用して、輸送中の衝撃に耐えるようしっかりと梱包してお送りください。不良見本のフィルムやプリント、また故障内容の正確なメモを添付していただくと原因分析に役立ちます。
- 2. 保証期間中〔ご購入後1年間〕は、保証書〔販売店印および購入年月日が記入されているもの〕をご提示ください。保証書がないと保証期間中でも修理が有料になります。なお、販売店または当社サービス窓口へお届けいただく諸費用はお客様にご負担願います。また、販売店と当社間の運賃諸掛りにつきましても、輸送方法によっては一部ご負担いただく場合があります。
- 3. 次の場合は、保証期間中でも無料修理の対象にはなりません。
 - ・使用上の誤り（使用説明書記載以外の誤操作等）により生じた故障。
 - ・当社の指定する修理取扱い所以外で行われた修理・改造・分解による故障。
 - ・火災・天災・地変等による故障。
 - ・保管上の不備（高温多湿の場所、防虫剤の入った場所での保管等）や手入れの不備（泥・砂・ホコリ・水かぶり・ショック等）による故障。
 - ・保証書の添付のない場合。
 - ・販売店名や購入日等の記載がない場合ならびに記載事項を訂正された場合。
- 4. 保証期間以後の修理は有料修理とさせていただきます。なお、その際の運賃諸掛りにつきましてもお客様のご負担とさせていただきます。
- 5. 本製品の補修用性能部品は、製造打ち切り後7年間は目安に保有しております。したがって本期間中は原則として修理をお受け致します。なお、期間以後であっても修理可能な場合もありますので、当社サービス窓口にお問い合わせください。
- 6. 海外旅行をされる場合国際保証書をお持ちください。国際保証書は、当社サービス窓口でお持ちの保証書と交換に発行しております。〔保証期間のみ有効〕

●お問い合わせは次のサービス窓口へ

ペンタックスフォーラム	〒163-0401	東京都新宿区西新宿2-1-1 新宿三井ビル1階 (私書箱240号)	☎03(3348)2941(代)
東京サービスセンター	〒104-0061	東京都中央区銀座西8-10 (土橋交差点交番並び)	☎03(3571)5621(代)
札幌サービスセンター	〒060-0010	北海道札幌市中央区北10条西18-36 ペンタックス札幌ビル4階	☎011(612)3231(代)
仙台サービスセンター	〒981-3133	宮城県仙台市泉区泉中央1-7-1 千代田生命泉中央駅ビル5階	☎022(371)6663(代)
横浜サービスセンター	〒231-0047	神奈川県横浜市中区羽衣町2-7-10 日本生命園内ビル8階	☎045(232)5281(代)
名古屋サービスセンター	〒461-0001	愛知県名古屋市中区東区泉1-19-8	☎052(962)5331(代)
大阪サービスセンター	〒542-0081	大阪府大阪市中央区南船場1-17-9 パールビル2階	☎06(6271)7996(代)
広島サービスセンター	〒730-0851	広島県広島市中区榎町2-15 榎町ビュロ-3階	☎082(234)5681(代)
福岡サービスセンター	〒810-0802	福岡県福岡市博多区中洲中島町3-8 パールビル1階	☎092(281)6868(代)
お客様相談室	〒104-0061	東京都中央区銀座西8-10 (土橋交差点交番並び)	☎03(3572)6479

※日曜・祝日および土曜日は原則として休みます。

ただし、年末年始を除きペンタックスフォーラムは年中無休です。

ペンタックスファミリーのご案内

ペンタックスファミリーは、ペンタックス愛用者の写真クラブです。年4回の会報と写真年鑑の配布、イベントへの参加や修理料金の会員割引など様々な特典があります。

お申し込み・お問い合わせは下記ペンタックスファミリー事務局まで。

〒100-0014 東京都千代田区永田町1-11-1
三宅坂ビル3階 ☎03(3580)0336



旭光学工業株式会社

〒174-8639 東京都板橋区前野町2-36-9

ペンタックス販売株式会社

〒100-0014 東京都千代田区永田町1-11-1