

デジタルHDビデオ カメラレコーダー

取扱説明書

警告 電気製品は安全のための注意事項を守らないと、
火災や人身事故になることがあります。

この取扱説明書には、事故を防ぐための重要な注意事項と製品の取り扱いかたを示しています。取扱説明書をよくお読みのうえ、製品を安全にお使いください。お読みになったあとは、いつでも見られるところに必ず保管してください。

目次

準備する

撮る/見る

便利な機能を使う

編集する

パソコンを使って保存する

他機を使って保存する

本機の設定を変える

その他・索引



AVCHD
Progressive

HDMI
HIGH DEFINITION MULTIMEDIA INTERFACE

HANDYCAM®

LITHIUM ION **G**
TYPE

MEMORY STICK™

micro™
HD

NAVTEQ
MAPS

警告 安全のために

→ 98 ~ 100ページも
あわせてお読みください。

誤った使いかたをしたときに生じる感電や傷害
など人への危害、また火災などの財産への損害
を未然に防止するため、次のことを必ずお守りく
ださい。



「安全のために」の注意事項を守る

定期的に点検する

1年に1度は、電源プラグ部とコンセントの間にほこりがたまっていないか、電源コードに傷がないか、故障したまま使用していないか、などを点検してください。

故障したら使わない

カメラやACアダプター、バッテリーチャージャーなどの動作がおかしくなったり、破損していることが見ついたら、すぐにソニーの相談窓口へご相談ください。

万一、異常が起きたら

変な音・においが
したら
煙が出たら

- ➔
- ① 電源を切る
 - ② 電池を外す
 - ③ ソニーの相談窓口
に連絡する

裏表紙にソニーの相談窓口の連絡先があります。

万一、電池の液漏れが起きたら

- ① すぐに火気から遠ざけてください。漏れた液や気体に引火して発火、破裂のおそれがあります。
- ② 液が目に入った場合は、こすらず、すぐに水道水などきれいな水で充分に洗ったあと、医師の治療を受けてください。
- ③ 液を口に入れたり、なめた場合は、すぐに水道水を口を洗浄し、医師に相談してください。
- ④ 液が身体や衣服についたときは、水でよく洗い流してください。

警告表示の意味

この取扱説明書や製品では、次のような表示をしています。



この表示のある事項を守らないと、極めて危険な状況が起こり、その結果大けがや死亡にいたる危害が発生します。



この表示のある事項を守らないと、思わぬ危険な状況が起こり、その結果大けがや死亡にいたる危害が発生することがあります。

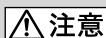

この表示のある事項を守らないと、思わぬ危険な状況が起こり、けがや財産に損害を与えることがあります。

注意を促す記号



火災



感電

行為を禁止する記号



禁止



分解禁止

行為を指示する記号



スラグを
コンセントから
抜く



指示

電池について



「安全のために」の文中の「電池」とは、バッテリーパックも含まれます。

使用前に必ずお読み ください

録画・録音について

- 事前のために撮りをして、正常な録画・録音を確認してください。
- 万一、ビデオカメラレコーダーや記録メディアなどの不具合により記録や再生がされなかった場合、画像や音声などの記録内容の補償については、ご容赦ください。
- あなたがビデオで録画・録音したものは個人として楽しむほかは、著作権法上、権利者に無断で使用できません。なお、実演や興行、展示物などのうちには、個人として楽しむなどの目的があっても、撮影を制限している場合がありますのでご注意ください。

取り扱い上のご注意について

- 本機で次のことをすると、記録メディアが壊れたり、記録した映像が再生できなくなったり、失われたりする場合があります。また、本機の故障の原因になります。
 - アクセスランプ(19ページ)が点灯、点滅中にメモリーカードを取り出す
 - 本機の  (動画) ランプ/  (静止画) ランプ (21、22ページ) や、アクセスランプ(19ページ)が点灯、点滅中に本機からバッテリーやACアダプターを取り外したり、本機に衝撃や振動を与える
- 本機の電源が入っている状態でUSB接続しているときに、液晶モニターを閉じないでください。記録した映像が失われる場合があります。
- 本機はご利用になる場所の規則に従ってお使いください。本機の電源が入っていても [GPS] (68ページ) が [入] になっていると、GPSは動作しています。飛行機の離着陸時は、[飛行機モード] を [入] にしてください。

液晶モニターについて

- 液晶モニターは有効画素99.99%以上の非常に精密度の高い技術で作られています。黒い点が見えたり、白や赤、青、緑の点が消えなかったりすることがあります。これは故障ではありません。これらの点は記録されません。

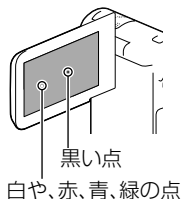

本書の表記、イラスト、画面表示について

- 画像の例としてスチルカメラによる写真を使っています。画像や本機の画面表示は、実際に見えるものと異なります。また、本機のイラストや画面表示は、わかりやすくするために誇張、省略されています。
- 本機やアクセサリーの仕様および外観は、改良のため予告なく変更することがありますが、ご了承ください。
- 本書では、内蔵メモリーとメモリーカードを「記録メディア」といいます。
- 本書では、ハイビジョン画質 (HD) で保存したDVDディスクを「AVCHD記録ディスク」と表現しています。

防水/防じん・耐衝撃性能について

本機は防水/防じん性能、耐衝撃性能を備えています。誤った使いかたによる故障は保証の対象外になります。

- JIS保護等級IP58相当の防水/防じん性能があります。水深5 m/60分までの撮影が可能です。
- 高い水圧がかかることがあるため、水道などからの勢いのある水を、直接あてないでください。
- 温泉で使用しないでください。
- 推奨動作温度0℃から40℃の水温でご使用ください。
- MIL-STD 810F Method 516.5-Shock に準拠した厚さ5 cmの合板上での1.5 mから液晶モニターを内側にしてパネルを閉じた状態での落下テストをクリアしています。*
* すべての状態において、無破損・無故障・防水性能を保証するものではありません。
- 防じん・耐衝撃性能については、傷やへこみが見つからないことを保証するものではありません。
- 落下などの強い衝撃を与えた場合は、防水性能を保証しません。修理相談窓口での点検をおすすめします(有料)。
- 付属品は防水/防じん・耐衝撃仕様ではありません。

水中・水辺で使用する前のご注意

- 砂、髪の毛、ほこりなどの異物を、バッテリー/端子/メモリーカードカバーに挟み込まないようにしてください。わずかな異物でも浸水の原因となります。
- 防水パッキン、防水パッキンの当たる面に傷がついていないことを確認してください。わずかな傷でも浸水の原因になります。傷がついてしまった場合は、修理相談窓口にご相談いただき、防水パッキンを交換してください(有料)。

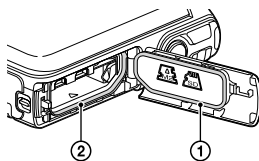

① 防水パッキン

② 防水パッキンの当たる面

- 防水パッキン、防水パッキンの当たる面にゴミや砂がついているときは、繊維の残らない柔らかい布等で拭き取ってください。バッテリー充電時やケーブル使用時に、防水パッキンに触れて傷をつけないようにしてください。
- 水辺での使用中や、手に水や砂がついているときは、絶対にバッテリー/端子/メモリーカードカバーの開け閉めをしないでください。水や砂が本機の中に入って故障の原因となります。カバーを開ける前に必ず、「水中・水辺で使用した後のお手入れ」を行ってください。
- 完全に乾いた状態でカバーを開けてください。
- 必ずバッテリー/端子/メモリーカードカバーが確実にロックされていることを確認してください。

水中・水辺で使用中的ご注意

- 画面上のアイコンに水滴がかかるとタッチパネルが反応する場合があります。
- 水中ではタッチパネルを使用できません。撮影は本機のボタンで操作を行ってください。
- 水中に飛び込むなど、カメラに衝撃を与えないでください。
- 水中・水辺で、バッテリー/端子/メモリーカードカバーの開け閉めを行わないでください。
- 本機は水中で沈みます。水没防止のためにリストストラップをご使用ください。
- 水中でのフラッシュ撮影時、浮遊物に反射してぼんやりとした白く丸い点が発生することがあります。故障ではありません。
- 水中での撮影時に画像の歪みが気になる場合は、シーンセレクションで(水中)モードに設定してください(55ページ)。
- レンズに水滴等がついていると、きれいに撮影できないことがあります。

水中・水辺で使用した後のお手入れ

- 使用後は60分以内で、バッテリー / 端子 / メモリーカードカバーを開ける前に必ず水洗いしてください。見えないうちに水や砂が入り込んでいることがあり、塩、砂等を付着したままにしておくことで防水性能が劣化します。
- 容器にためた真水に5分程度つけ置いてから、水の中で本体を揺すったり、各ボタンを動かして、ボタンのすきまに入った塩、砂等をしっかりと洗い流してください。



- 洗ったあと、柔らかい布で水滴を拭き取り、風通しの良い日陰で充分に乾かしてください。ドライヤーの熱風で乾燥させると、変形により、防水性能が劣化するおそれがあるため行わないでください。
- バッテリー / 端子 / メモリーカードカバーの内側に水滴や異物が残っていたら、やわらかい乾いた布でふき取ってください。
- 本機は水抜き構造となっており、ズームボタンなどのすきまに入った水が外に出てきます。水につけたあとは、しばらく乾いた布の上に本機を立てて置き、水を抜いてください。
- 水につけた際には泡が出ることがありますが、故障ではありません。
- 日焼け止めやサンオイルが付着すると、カメラの表面が変色することがあります。付着させてしまった場合は速やかに拭き取ってください。
- 塩水に浸した状態や塩水が付着した状態で放置しないでください。腐食や変色、防水性能の劣化の原因になります。
- 液晶モニターの回りに砂鉄が付着する場合があります。付着している場合は、柔らかい布などで本機を傷つけないように注意しながら拭き取ってください。

- 防水性能を維持するために、1年に1回はお買い上げ時の販売店か修理相談窓口にご相談いただき、バッテリー / 端子 / メモリーカードカバーの防水パッキンを交換することをおすすめします(有料)。

画面に表示されるメッセージについて

バッテリーの交換や充電後に電源を入れたり、[シーンセレクション]を[ビーチ]、[水中]、[スノー]にすると、本体画面上に、下記のようなメッセージが表示されます。



これは、本体の異常を意味するメッセージではありません。

防水機能を保つ上でご利用前にご確認いただきたい内容を表示しております。

メッセージの表示されているエリアをタッチして、メッセージを消してからご使用ください。

目次

安全のために	2
使用前に必ずお読みください	3
防水/防じん・耐衝撃性能について	4
各部のなまえ	9

準備する

同梱品を確かめる	11
充電する	12
パソコンで充電する	14
電源を入れて日時を合わせる	17
メディアを準備する	19
メディアを切り換える	19
メモリーカードを入れる	19

撮る/見る

撮る	21
動画を撮る	21
静止画を撮る	22
見る	25
地図から画像を見る	27

便利な機能を使う

人物をきれいに撮る	29
選んだ被写体をきれいに撮る(優先顔キメ機能)	29
笑顔を逃さず撮る(スマイルシャッター)	29
状況に合わせて撮る	30
状況を自動で判別して撮る(おまかせオート撮影)	30
パノラマ画像を撮る	30
画質を変えて撮る	32
動画の画質を変える(録画モード)	32
静止画の画質を変える(画像サイズ)	32
位置情報を記録する(GPS)	33
現在地の地図を表示する(測位優先モード)	34
測位状態を確認する	34
名場面集を楽しむ(ハイライト再生)	35
ハイビジョン画質(HD)で保存する(🗨️シナリオ保存)	36

標準画質(STD)に変換して保存する(ハイライト動画)	36
テレビにつないで見る	37

編集する

本機で編集する	39
削除する	39
動画を分割する	40
動画から静止画を切り出す	40







パソコンを使って保存する

パソコンとつないでできること	41
Windows	41
Mac	41
パソコンの準備をする(Windows)	42
準備1 パソコン環境を確かめる	42
準備2 内蔵ソフトウェア「PlayMemories Home」を インストールする	42
「PlayMemories Home」を起動する	45
専用のソフトウェアをダウンロードする	45
Music Transferをインストールする	45
Mac用ソフトウェアをインストールする	45

他機を使って保存する

ブルーレイディスクレコーダーで保存する	46
---------------------------	----

本機の設定を変える

メニューを設定する	48
メニュー一覧	50
 撮影モード(撮影の種類に関する設定)	51
 カメラ・マイク(好みの撮影をするときの設定)	53
 画質・画像サイズ(画質や画像サイズに関する設定)	61
 再生機能(再生に関する設定)	62
 編集・コピー(コピー・プロテクトなどの編集に関する設定)	62
 セットアップ(その他のいろいろな設定)	64

その他・索引

故障かな?と思ったら	71
自己診断・警告表示	77
記録時間・枚数について	81
バッテリーごとの撮影・再生可能時間の目安	81
動画の撮影可能時間の目安	81
静止画の撮影可能枚数の目安	82
海外で使う	83
使用上のご注意とお手入れ	84
AVCHD規格について	84
GPSについて	84
メモリーカードについて	86
バッテリーについて	87
x.v.Color(エックスブイ・カラー)について	88
本機の取り扱いについて	88
主な仕様	91
[ビデオカメラレコーダー]地図データ使用許諾契約書	94
保証書とアフターサービス	96
画面表示	97
安全のために	98
索引	101

もっと知りたい“ハンディカム”

広角重視?それとも手ブレ重視?	31
16:9型イメージセンサーで高画質記録	33
お好みのシーンでハイライト再生	37

各部のなまえ

()内は参照ページです。

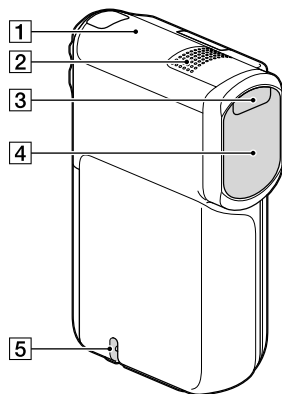

- ① GPSアンテナ (33)
- ② 内蔵マイク
- ③ フラッシュ発光部
- ④ レンズ(Gレンズ搭載)
- ⑤ リストストラップ取り付け部

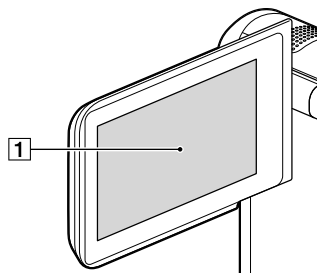

- ① 液晶モニター/タッチパネル(17)
液晶モニターを180°回転させたまま、外側に向けて本体に収められます。本機で画像を再生するときに便利です。

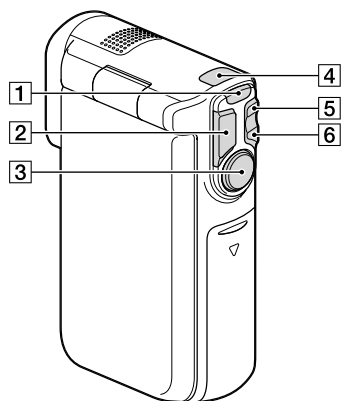

- 1 MODE(モード)ボタン(21、22)
- 2 PHOTO(フォト)ボタン(22)
- 3 START/STOP(スタート/ストップ)ボタン(21)
- 4 動画/静止画(動画/静止画)ランプ(21、22)
- 5 W(ワイド)ズームボタン(24)
- 6 T(テレフォト)ズームボタン(24)

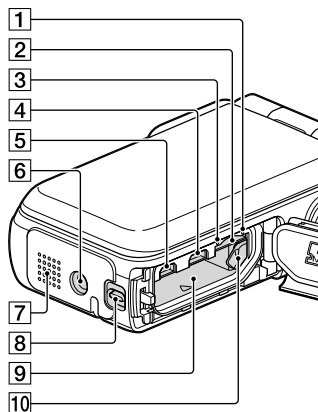

- 1 メモリーカードアクセスランプ(19)
- 2 メモリーカードスロット(19)
- 3 CHG(充電)ランプ(13)
- 4 Ψ (USB)端子(12、42、46)
- 5 HDMI OUT端子(37)
- 6 三脚用ネジ穴
三脚(別売、ネジの長さが5.5mm以下)を取り付けます。
- 7 スピーカー
- 8 カバーロックレバー(12)
- 9 バッテリー挿入口(12)
- 10 バッテリー取り外しつまみ(12、15)

同梱品を確かめる

箱を開けたら、同梱品がそろっているか確認してください。万一、不足の場合はお買い上げ店にご相談ください。

()内は個数。

本機(1)

ACアダプター(1)

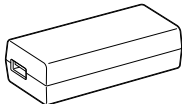

電源コード(1)

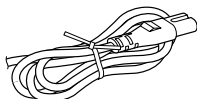

HDMIケーブル(1)

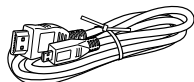

USBケーブル(マイクロUSBケーブル)
(1)

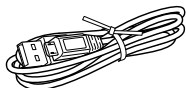

リストストラップ(1)



リチャージャブルバッテリーパック
NP-BG1/バッテリーケース(1)

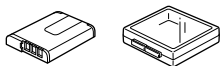

取扱説明書(本書)(1)

保証書(1)

ご注意

- ソフトウェア「PlayMemories Home」(Lite版)と「PlayMemories Home ヘルプガイド」は、本機に内蔵されています(42、45ページ)。
- 「PlayMemories Home」の拡張機能はダウンロードしてください(41ページ)。

リストストラップを取り付けるには

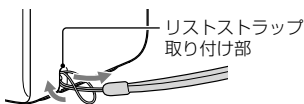

充電する

1 液晶モニターを閉じる。

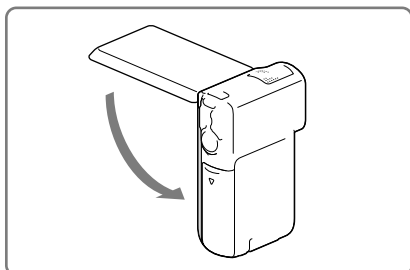

2 バッテリー / 端子 / メモリーカードカバーを開ける。

- バッテリー / 端子 / メモリーカードカバーを開けるときは、カバーロックレバーをずらしながら①、カバーを少しスライドさせて②、それから開いてください③。

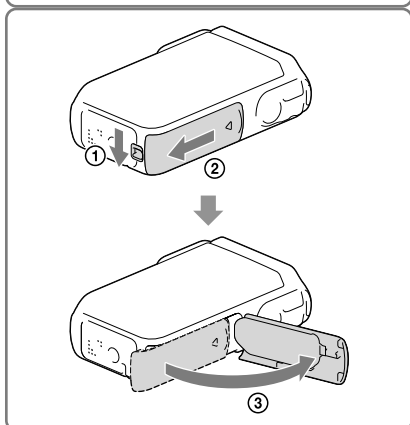

3 バッテリーを入れる。

- バッテリーを入れるときは、バッテリー取り外しつまみをずらしながら入れてください。

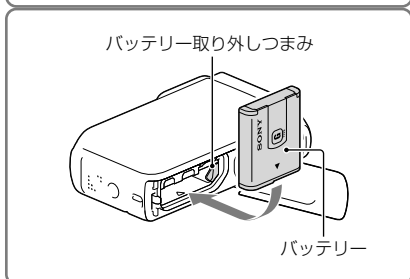

4 ACアダプター(①)と電源コード(②)、USBケーブル(③)で本機とコンセントをつなぐ。

- CHG(充電)ランプが点灯します。
- CHG(充電)ランプが消灯したら充電完了です(満充電)。本機からUSBケーブルを取り外してください。

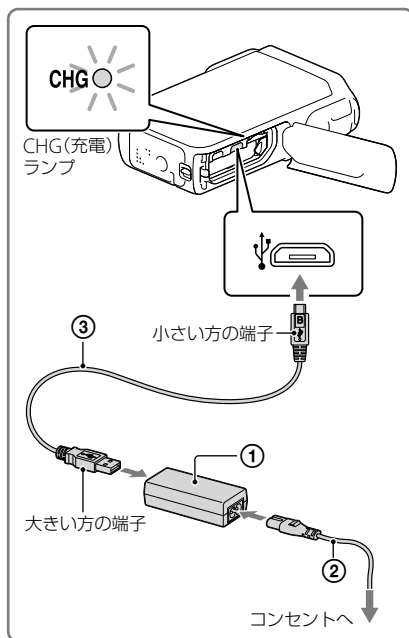

5 バッテリー / 端子 / メモリーカードカバーを閉じる

- バッテリー / 端子 / メモリーカードカバーをスライドさせて(②)カバーロックレバーの黄色いマークが見えなくなるまでしっかり閉じてください。

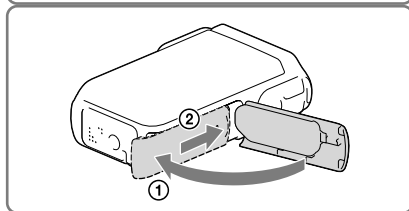

ご注意

- 本機では、NP-BG1、NP-FG1(別売)のみ使用できます。
- ソニー製のポータブル電源機器CP-AH2R、CP-AL、AC-UP100(別売)は使えません。
- お買い上げ時は、電源を入れて何もしない状態が約1分続くと、液晶モニターのパックライトが暗くなり、約2分続くと、バッテリー消耗防止のため、自動的に電源が切れます(「パワーセーブ」、68ページ)。

パソコンで充電する

1 液晶モニターを閉じる。

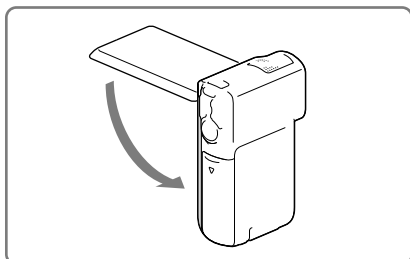

2 バッテリー / 端子 / メモリーカードカバーを開ける。

- バッテリー / 端子 / メモリーカードカバーを開けるときは、カバーロックレバーをずらしながら①、カバーを少しスライドさせて②、それから開いてください③。

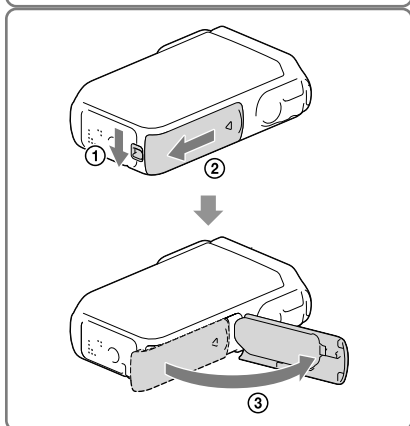

3 USBケーブルで、本機を起動しているパソコンにつなぐ。

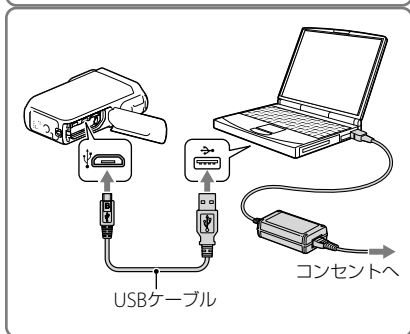

充電時間(満充電)

使い切った状態からのおよその時間(分)

ACアダプター：140分

パソコンでの充電：200分

- 25℃で充電したときの時間です。10℃～30℃での充電をおすすめします。

バッテリーを取り外すには

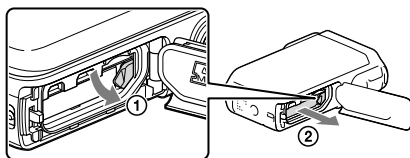

- 1 液晶モニターを閉じて、カバーロックレバーをずらしながら、バッテリー/端子/メモリーカードカバーをスライドさせて開ける。
 - 2 バッテリー取り外しつまみをずらし、①バッテリーを取り外す②。
- バッテリーが落下しないように注意してください。



電源を供給するには

USBケーブルで、ACアダプターと接続するとコンセントから電源の供給ができます。パソコンと接続すると、パソコンに画像を取り込むときでもバッテリーの消費を心配せずに使用できます。

- ACアダプターや、パソコンと接続して電源を供給するときは、あらかじめバッテリーを入れてください。
- ACアダプターまたは、1500mAの電源供給が可能なパソコンとの接続時のみ、撮影モードになります。
- 再生中にUSBケーブルを使ってパソコンと接続すると、USB接続画面に変わります。

 →  (画像再生)で再生画面に変わります。

バッテリーの残量を確認するには

画面にバッテリー残量を示すアイコンが表示されます。



- 正しい残量を表示するには約1分かかります。
- 使用状況や環境によっては正しく表示されません。
- 本機では、インフォリチウムバッテリーを用いたバッテリー残量の分表示はできません。

ACアダプターについて

- ACアダプターは手近なコンセントを使用してください。本機を使用中、不具合が生じたときはすぐにコンセントからプラグを抜き、電源を遮断してください。
- ACアダプターを壁との隙間などの狭い場所に設置して使用しないでください。
- ACアダプターとUSBケーブルを接続しているときのUSB端子や、バッテリー端子を金属類でショートさせないでください。故障の原因になります。
- ACアダプターからの電源供給をやめるときは、USBケーブルのプラグと本機を持って取り外してください。

電源コードについて

付属の電源コードは、本機専用です。他の電気機器では使用できません。



- 撮影、再生時間(81ページ)
- 海外で使う(83ページ)

電源を入れて日時を合わせる

- 1 液晶モニターを開いて電源を入れる。

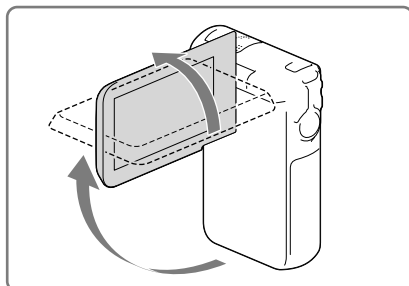

- 2 \leftarrow/\rightarrow でエリアを選び、[次へ]を選ぶ。

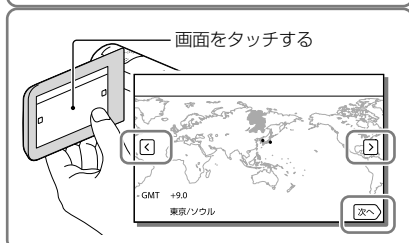

- 3 サマータイム、表示形式、日時を設定する。

- [サマータイム]を[入]にすると、時計が1時間進みます。
- 日時を設定するときは項目を選び、 \wedge/\vee で数値を設定します。
- [OK]を選ぶと日時合わせが完了します。

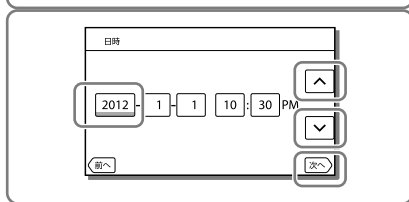

電源を切るには

液晶モニターを閉じる。

液晶モニターを見やすく調節するには

液晶モニターを90°まで開き①、見やすい角度に調節する②。

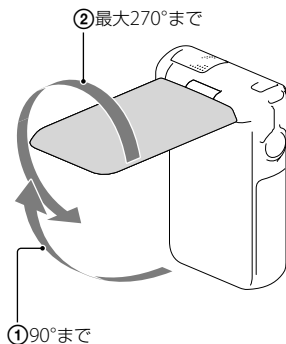

操作音を消すには

[MENU] → [セットアップ] → [🔧 一般設定] → [操作音] → [切] を選ぶ。

ご注意

- 日時は自動的に記録され、再生時のみ表示できます。表示させるには、[MENU] → [セットアップ] → [▶ 再生設定] → [日付/データ表示] → [日付時刻データ] を選びます。
- 一度日時を設定すると自動的に日時が補正されます（[自動時刻補正] / [自動エリア補正]、69ページ）。正しい時刻に補正されない場合は[切]にしてください。



- 日時合わせのやりなおし：[日時設定] (69ページ)

メディアを準備する

設定したメディアで記録、再生、編集ができます。

お買い上げ時の記録メディア



内蔵メモリー

設定できる記録メディア



メモリーカード

ご注意

- 動画と静止画で記録メディアを分けて記録することはできません。

メディアを切り換える

[MENU] → **[セットアップ]** → **[メディア設定]** → **[メディア切換]** で希望の記録メディアを選ぶ。

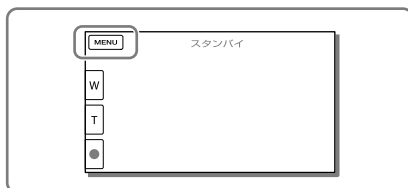

メモリーカードを入れる

カバーを開き、メモリーカードを「カチッ」というまで押し込む。

“メモリースティックマイクロ” (M2) : イラストAの向きにして、「カチッ」というまで押し込む。

microSDメモリーカード : イラストBの向きにして、「カチッ」というまで押し込む。

- 「管理ファイル準備中しばらくおまちください」が表示されたら、消えるまでそのままお待ちください。
- まっすぐに正しい向きで挿入しないと本機で認識されません。

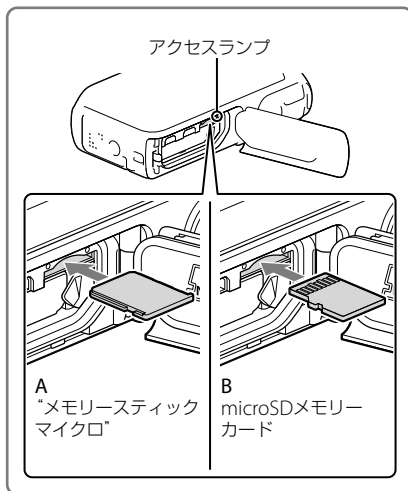

メモリーカードを取り出すには

カバーを開き、メモリーカードを軽く1回押す。

ご注意

- メモリーカードの動作を安定させるために、メモリーカードを本機ではじめてお使いになる場合には、まず、本機でフォーマット(初期化)することをおすすめします(64ページ)。フォーマットすると、メモリーカードに記録されているすべてのデータは消去され、元に戻すことは出来ません。大切なデータはパソコンなどに保存しておいてください。
- [管理ファイルを新規作成できませんでした 空き容量がたりない可能性があります]と表示されたときは、メモリーカードをフォーマットしてください(64ページ)。
- 誤った向きで無理に入れると、メモリーカードやメモリーカードスロット、画像データが破損することがあります。
- メモリーカードのスロットには、対応するサイズのメモリーカード以外は入れないでください。故障の原因となります。
- 出し入れ時にはメモリーカードの飛び出しにご注意ください。

本機で使えるメモリーカード

	SDスピード クラス	動作確認済 の容量	本書での表現
"メモリースティック マイクロ" (Mark2)	—	32GB	"メモリースティック マイクロ"
microSDメモリーカード	Class4以上	32GB	microSDカード
microSDHCメモリーカード			

- すべてのメモリーカードの動作を保証するものではありません。

ご注意

- 本機は0°Cから40°Cの動作保証をしておりますが、メモリーカードの種類によっては、動作保証温度が異なる場合があります。詳しくはメモリーカードの取扱説明書をお読みください。



- 記録メディアの確認：画面表示(97ページ)
- 撮影時間、枚数(81ページ)

撮る

お買い上げ時の設定では、動画と静止画は内蔵メモリーに記録されます。動画はハイビジョン画質(HD)で記録されます。

動画を撮る

- 1 液晶モニターを開き、MODEボタンを押して、 (動画)ランプを点灯させる。

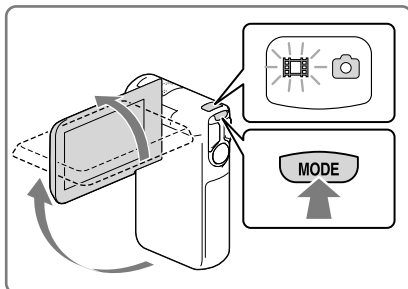

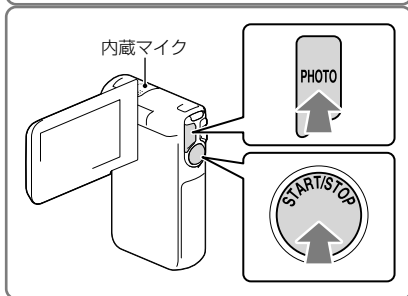

- 2 START/STOPボタンを押して動画撮影を始める。

- 撮影をやめるときは、START/STOPボタンをもう一度押します。
- 動画撮影中に静止画を撮るときは、PHOTOボタンを押します(写真同時記録)。



ご注意

- 撮影中に液晶モニターを閉じると、録画が止まります。
- 撮影時に内蔵マイクを触らないでください。
- 動画の連続撮影可能時間は約13時間です。
- 動画のファイルサイズが2GBを超えると、自動的に次のファイルが生成されます。
- [ フレームレート] で [60p] を選んでいるときは、動画の撮影中に静止画を撮影できません。
-  (動画)ランプが点灯中はフラッシュは発光しません。
- 撮影終了後、次の状態のときは撮影したデータを記録メディアに書き込み中です。本機に衝撃や振動を与えたり、バッテリーやACアダプターを取り外したりしないでください。
 - アクセスランプ(19ページ)が点灯中、または点滅中
 - 液晶モニター右上のメディアアイコンが点灯中

- 本機の液晶モニターは記録エリア全体を表示できるため、フルピクセル表示機能のないテレビに接続した場合、画面の上下左右が若干切れて表示されることがあります。[ガイドフレーム] (60ページ)を [入]にして、表示される外側の枠を目安に撮影することをおすすめします。



- 撮影可能時間 (81ページ)
- 撮影可能時間、空き容量 : [メディア情報] (64ページ)
- [メディア切換] (19ページ)

静止画を撮る

- 1 液晶モニターを開き、MODEボタンを押して、 (静止画) ランプを点灯させる。

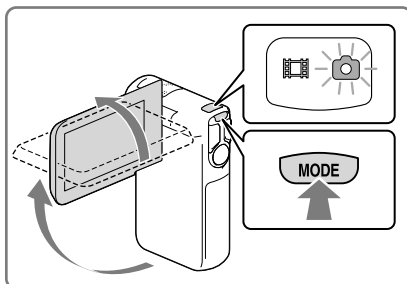

- 2 PHOTOボタンを軽く押してピントを合わせてから、深く押す。

- ピントが合うと、AE/AFロック表示が点灯します。

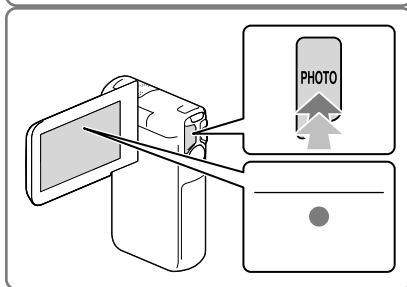

- 撮影可能枚数 (81ページ)
- [フラッシュ] (58ページ)
- 画像サイズの変更 : [画像サイズ] (32ページ)

きれいに撮るために

レンズが汚れた場合には、表面をきれいに拭いてください。

画面表示を出すには

液晶モニターの表示は電源を入れたり、撮影/再生モードに切り換えたあと、数秒経つと消えます。再度表示するには液晶モニターのボタン以外の部分をタッチします。



- 撮影時の画面表示を常に表示：[画面表示設定] (60ページ)

撮るときの画面表示

ここでは、動画モードと静止画モードの場合を合わせて説明します。()は参照ページです。

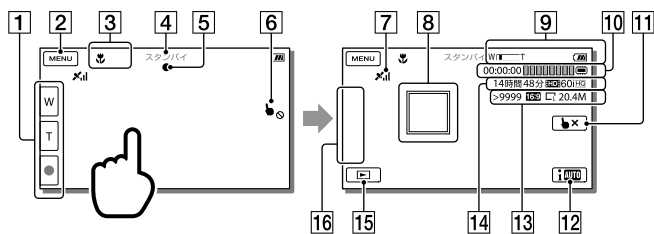

- 1 ズーム(W:ワイド/T:テレフォト)、録画スタート/ストップ(動画モード時)/PHOTO(静止画モード時)ボタン
- 2 メニューボタン(48)
- 3 おまかせオートの検出状態(30)
- 4 撮影状態([スタンバイ]/[●録画])
- 5 AE/AFロック(22)
- 6 タッチパネル無効(水中時)
- 7 GPS測位状況(33)
- 8 追尾フォーカス(29)
- 9 ズーム、バッテリー残量の目安
- 10 カウンター(時：分：秒)、静止画記録中表示、記録/再生/編集メディア(19)
- 11 追尾フォーカス解除(29)
- 12 おまかせオートボタン(30)
- 13 およその静止画撮影可能枚数、縦横比(16：9 または 4：3)と静止画サイズ(L/M/S)
- 14 記録残量時間の目安、記録画質(HD/STD)、フレームレート(60p/60i)、録画モード(PS/FX/FH/HQ/LP)(32)

- 15 画像再生ボタン(25)
- 16 マイボタン(お好みのメニューを登録)(60)

ズームする

ズームボタンを押してズームする。

W (Wide): ワイド・広角

T (Telephoto): テレフォト・望遠

- 17倍までズームできます(エクステンデッドズーム)。
- ズームボタンを押す強さによって、2段階でズームの速さが変わります。
- ズームボタンから急に指を離さないでください。操作音が記録される場合があります。
- 液晶モニターのW/Tでは、ズームする速さを変えることはできません。
- ピント合わせに必要な被写体との距離は、広角は約1cm以上、望遠は約80cm以上です。
- 次のときは10倍までの光学ズームができます。
 - [手ブレ補正]が[アクティブ]以外のとき
 - [静止画]ランプ点灯中



- さらにズームする：[デジタルズーム](57ページ)

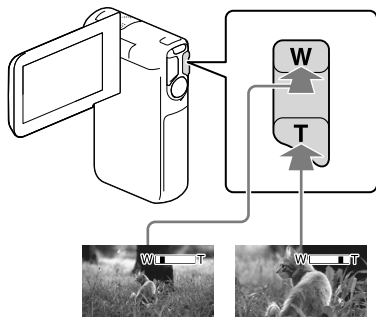

自分撮り(対面撮影)するには

液晶モニターを90°まで開いてから(①)、レンズ側に270°回す(②)。

液晶モニターには左右反転で映りますが、実際には左右正しく録画されます。

- [セルフタイマー]の[自分撮り1人]、[自分撮り2人]を使うと、自分撮り写真を、簡単に手ブレを抑えて撮影できます(56ページ)

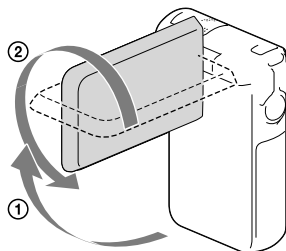

見る

画像を撮影日時情報から探したり(イベントビュー)、地図情報から探したり(マップビュー)できます。

1 液晶モニターを開き、 (画像再生)をタッチして再生モードにする。

- 液晶モニターを180°反転したまま閉じて、イベントビューを表示することもできます。

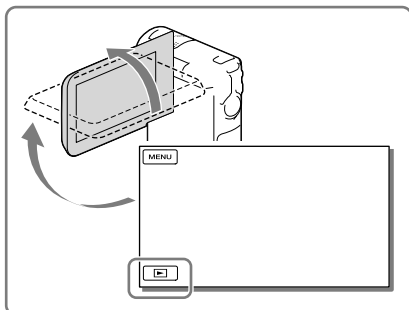

2 / で見たいイベントを中央に表示させ(①)、イベントを選ぶ(②)。

- 撮影日時を元に、撮影した画像を自動でまとめてイベントとして表示します。

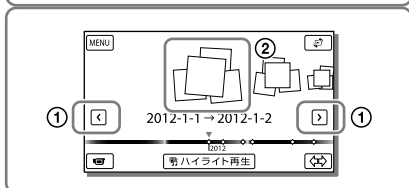

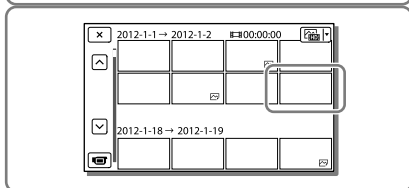

3 画像を選ぶ。

- 選んだ画像から最後の画像まで再生します。



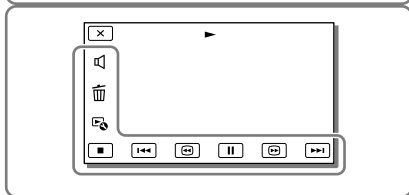

4 再生の操作をする。



 音量

 前へ/次へ

 削除

 早戻し/早送り

 設定可能な機能

 一時停止/再生

 止める

 スライドショーの開始/停止

- 再生する画像によって、表示されないボタンもあります。
- [⏪]/[⏩]を選ぶ回数によって、約5倍速→約10倍速→約30倍速→約60倍速で再生します。
- 動画の一時停止中に[⏪]/[⏩]を選ぶとスロー再生が始まります。
- 動画/静止画切り換えを[📷]にして、[🔍]→[スライドショー設定]を選ぶと、スライドショーの繰り返し再生を設定できます。

イベントビューから見るときの画面表示

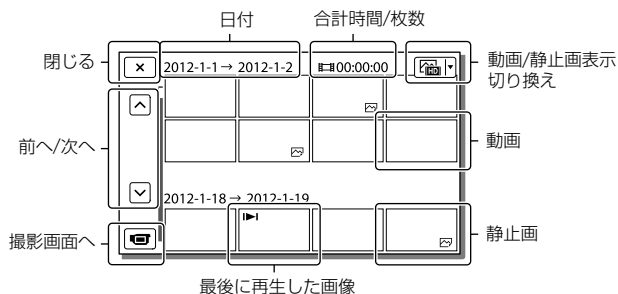
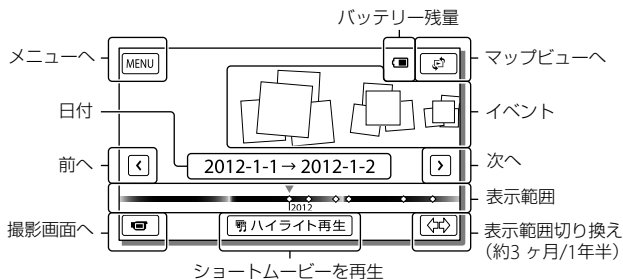

- インデックス画面のように多数の画像を一覧表示するために縮小された画像のことを「サムネイル」と言います。

ご注意

- 万一のデータ破損に備えて、撮影した画像データを定期的に保存してください(41、46ページ)。

地図から画像を見る

- 1  → [マップビュー]でマップビューに切り換える。

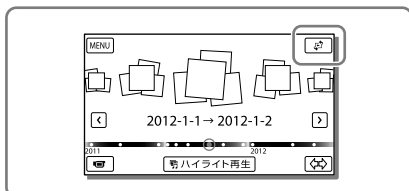

- 2 撮影場所を選ぶ。

- 地図表示をスクロールするには、見たい方向をタッチします。連続でスクロールするには、押したままにします。
- 地図表示の縮尺は、ズームボタンで変更できます。

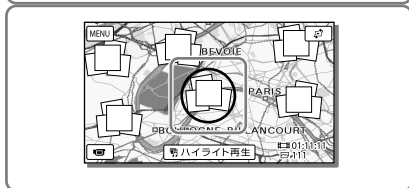

- 3 画像を選ぶ。

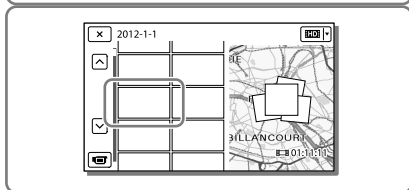

初めて地図データを使うときは

地図データの使用許諾に同意するかを確認するメッセージが表示されます。地図データ使用許諾契約書(94ページ)に同意の上で、画面上の[はい]をタッチしてください。

この場合、2回目以降は確認メッセージは表示されません。

[いいえ]をタッチした場合は地図データを使用できませんが、2回目に地図データを使う場合と同じメッセージが画面に表示されますので、[はい]をタッチして地図データを使用することができます。

マップビューから見たときの画面表示

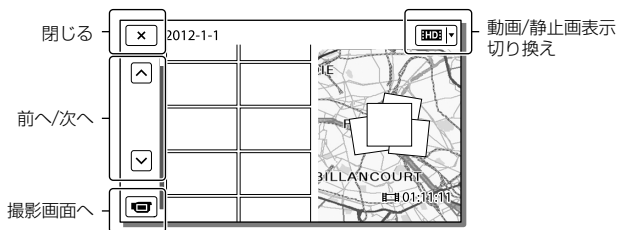
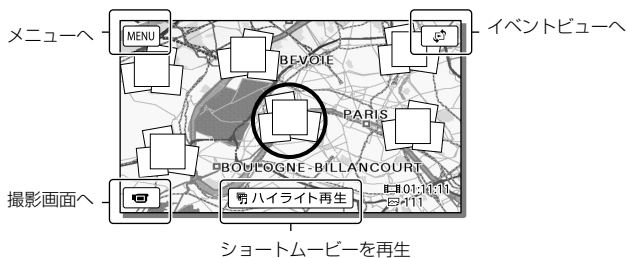

他機での再生について

- 本機で記録した映像は、本機以外の機器では正常に再生できない場合があります。また、他機で記録した映像は本機で再生できない場合があります。
- SDカードに記録した標準画質 (STD) の動画は、他社製のAV機器では再生できません。

便利な機能を使う

人物をきれいに撮る

選んだ被写体をきれいに撮る(優先顔キメ機能)

選んだ顔を追尾して、フォーカス、明るさ、肌の色が調節されます。

優先したい顔をタッチする。

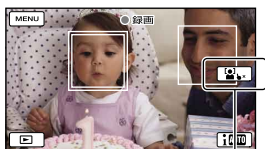
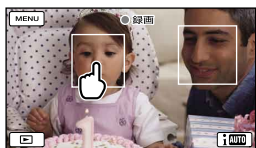

解除

ご注意

- 周囲の明るさ、被写体の髪型などによってタッチした被写体が正しく検出できないことがあります。
- [顔検出]を[切]以外に設定してください(お買い上げ時の設定は[オート])。

人物以外の被写体をきれいに撮るには(追尾フォーカス)

被写体をタッチする。

フォーカスが調節されます。



笑顔を逃さず撮る(スマイルシャッター)

人物の笑顔を検出して自動的に静止画を記録します(58ページ、お買い上げ時の設定は[動画録画中のみ])。



笑顔検出中(オレンジ色)

顔検出中



ご注意

- [フレームレート]を[60i]/[最高画質 FX]または[60p]/[60p画質 PS]に設定しているときは、動画撮影中にスマイルシャッターが動作しません。
 - 撮影環境や、被写体の状態、設定によっては、笑顔を検出できないことがあります。
- ☞
- [スマイル検出感度](58ページ)

状況に合わせて撮る

状況を自動で判別して撮る(おまかせオート撮影)

[おまかせオート撮影]を[入](お買い上げ時の設定)にすると、自動でシーンを認識して最適な設定で撮影できます。











- 1 動画、静止画の撮影画面で、 → [入] → を選ぶ。



- 2 被写体にカメラを向けて撮影する。

認識された状況のアイコンが表示されます。



顔： (人物)、 (赤ちゃん)
シーン： (逆光)、 (風景)、 (夜景)、 (スポットライト)、 (低照度)、 (マクロ)、 (水中)
手ブレ： (歩き)、 (三脚)

解除するには、撮影画面で  → [切] を選びます。

おまかせオート撮影よりも明るく撮るには

[MENU] → [カメラ・マイク] →  マニュアル設定 → [Low Lux] を選ぶ。

ご注意

- 撮影状況によっては、認識や検出が希望どおりに働かない場合があります。

パノラマ画像を撮る

カメラを動かす間に複数の静止画を撮影し、合成して1枚のパノラマ画像を作成します。

- 1 [MENU] → [撮影モード] → [スイングパノラマ] を選ぶ。
- 2 撮りたい被写体の端にカメラを合わせ、PHOTOボタンを押す。

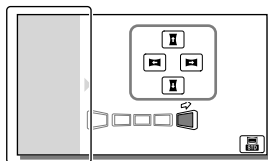

撮影されない部分

- 液晶モニターの上の  /  /  をタッチすると、撮影する方向を決定します。

- 3 画面上の矢印方向に、本機をガイドの終端まで動かす。

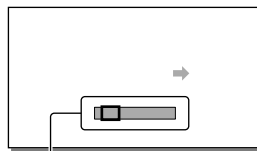

ガイド

- パノラマ画像は内蔵ソフトウェア「PlayMemories Home」で再生できます。

スイングパノラマの画像サイズを変更するには

撮影を開始する前に \square / \square を選ぶ。

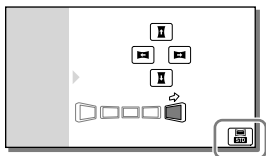

- [標準] (お買い上げ時の設定)
左右：4912×1080で撮影
上下：3424×1920で撮影
- [ワイド]
左右：7152×1080で撮影
上下：4912×1920で撮影

スイングパノラマの撮影ポイント

体を軸に、カメラを一定の速度でゆっくり回す(半周5秒が目安です)。速すぎたり遅すぎたりするときは、画面にメッセージが表示されます。実際の撮影前にあらかじめ何度か練習しておくことをおすすめします。

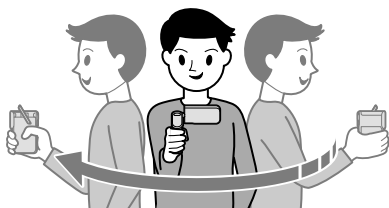

- 被写体と背景との距離を充分に保ったり、屋外などの明るい場所で撮ることもポイントです。

広角重視?それとも手ブレ重視?

撮影する場面に応じて[\square 手ブレ補正](57ページ)の設定を変えてみましょう。「狭い場所でもっと幅を広げて撮りたい」「広大な風景を撮影したい」と思ったときは[\square 手ブレ補正]を[スタンダード]または[切]にすると通常より広い範囲を撮影することができます。歩きながら撮影するときは[\square 手ブレ補正]を[アクティブ]にすると手ブレを軽減できます。

画質を変えて撮る

動画の画質を変える(録画モード)

ハイビジョン画質(HD)のときに選べます。設定する画質によって撮影可能時間(81ページ)やコピーできるメディアが変わります。

1 [MENU] → [画質・画像サイズ] → [録画モード] を選ぶ。

2 お好みの設定を選ぶ。

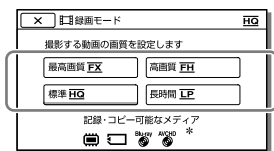

- コピーできないメディアのアイコンにⓧが表示されます。

録画モードとコピーできるメディア

メディア	PS*	FX	FH/HQ/LP
本機			
内蔵記憶メディア	○	○	○
メモリーカード	○	○	○
他機			
ブルーレイディスク	○	○	○
AVCHD記録ディスク	-	-	○

* [フレームレート] (61ページ) が60pのときに設定できます。

画質について

各録画モードでの画質とビットレートは次のようになります。

- ハイビジョン画質(HD)
 - [60p画質 PS]: 1920×1080/60p, AVC HD 28M(PS)
 - [最高画質 FX]: 1920×1080/60i, AVC HD 24M(FX)
 - [高画質 FH]: 1920×1080/60i, AVC HD 17M(FH)
 - [標準 HQ]: 1440×1080/60i, AVC HD 9M(HQ)*1
 - [長時間 LP]: 1440×1080/60i, AVC HD 5M(LP)
 - 標準画質(STD)
 - [標準 HQ]: 標準画質, STD 9M(HQ)*2
- *1 お買い上げ時の設定
*2 標準画質(STD)の場合はこの数値に固定
- 24Mなどの「M」は「Mbps」のことです。
 - 標準画質(STD)に変える: [HDD/STD] 設定 (61ページ)

静止画の画質を変える(画像サイズ)

設定する画質によって、撮影可能枚数(82ページ)が変わります。

1 [MENU] → [画質・画像サイズ] → [画像サイズ] を選ぶ。

2 お好みの画像サイズを選ぶ。

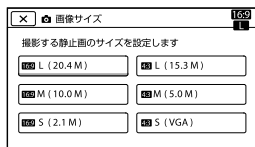

位置情報を記録する (GPS)

ご注意

- ワイド(16:9)で撮影した静止画をお店でプリントするときは、注文時に「ハイビジョンサイズ」とご指定ください。ご指定がない場合、画像の左右が切れてプリントされることがあります。
- 写真同時記録(21ページ)の画像サイズもこの設定によって変更されます。

16 : 9型イメージセンサーで高画質記録

従来の4 : 3型イメージセンサーよりも動画の有効画素数がアップしました。大切な思い出や風景を、きめ細やかな描写で記録できます。また、独自の画像処理システムの導入により、動画撮影中にも高精細な静止画が記録できるようになりました。「写真同時記録」(21ページ)でベストショットを残しましょう。

GPS機能を使うと、次のことができます。

- 動画や静止画に位置情報を記録(お買い上げ時の設定は[入])
- 地図から画像を探して再生(マップビュー、27ページ)
- 現在地の地図を表示



GPSの測位状況

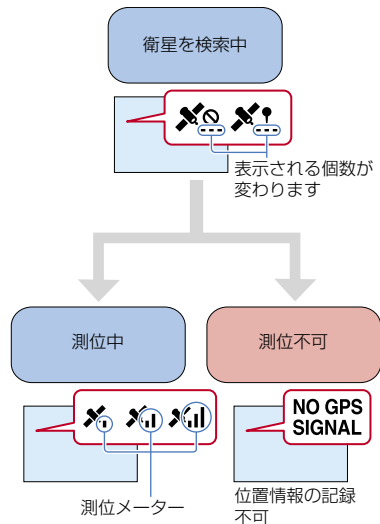

- ❶が表示されているときは、前回GPS信号を測位した位置の位置情報を記録します。

位置情報を記録しないときは

[MENU] → [セットアップ] → [⚙️ 一般設定]の[GPS]を[切]にする。

ご注意

- 測位中になるまで数分かかることがあります。
- 電波が受信できるように、屋外の開けた場所でご使用ください。
- 地図は常に北を上に表示します。

現在地の地図を表示する(測位優先モード)

旅先などで地図を見たいときに便利です。他の機能を停止して衛星を探査するので、測位情報を受信しやすくなります。

撮影画面で、**[MENU]** → **[セットアップ]** → **[一般設定]** → **[現在地表示]** を選ぶ。

現在地マーカー(赤色)



ご注意

- 表示を移動させるには、地図をタッチします。もう一度現在地マーカーを表示するには、**[現在地表示]** をタッチします。
- 位置情報が受信できないときは、測位情報画面が表示されます。
- 現在地表示画面で、位置情報が受信できない場合は前回受信した位置情報をもとに、現在地マーカーが表示されます。前回の情報が無効の場合は、現在地マーカーが表示されません。

測位状態を確認する

測位情報を受信できないときなどに、GPSの受信情報を詳しく表示することができます。

[現在地表示] 画面で **[GPS]** をタッチする。

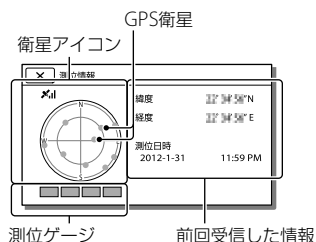

衛星アイコン・測位ゲージについて

衛星アイコンの中心が現在自分がいる地点です。●の位置で東西南北のどこにGPS衛星があるのか確認できます。

測位に成功すると、測位ゲージの色がすべて緑色になります。

GPS衛星/測位ゲージの色の見かた

GPSの測位状況によって、GPS衛星や測位ゲージの色が変わります。

GPS衛星/測位ゲージの色	状態
●/■(黒)	信号なし/軌道情報あり
●/■(グレー)	軌道情報一部取得済み
●/■(茶色)	軌道情報約半分取得済み
●/■(黄土色)	軌道情報ほぼ取得済み
●/■(緑)	測位利用中

名場面集を楽しむ (ハイライト再生)

位置情報が受信できないときは

再度測位を促す画面が表示されます。画面の指示に従ってください。

電波を受信するポイント

- 屋外の広い場所で使う。
電波が届かない場所や状況の例については、84ページをご覧ください。
- GPSアンテナ部(9ページ)を空に向ける。また、手でおおわない。

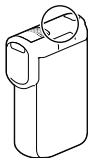



- [現在地表示]で測位優先モードを使う(34ページ)。
- GPSアシストデータを使う。
内蔵ソフトウェア「PlayMemories Home」でGPSアシストデータを本機に取り込むと、位置情報を取得するまでの時間を短縮できます。インターネットに接続されたパソコンと本機をつなぐと、自動的にGPSアシストデータが更新されます。

ご注意

- 次のときは、最大で数百メートルの測位の誤差を生じる場合があります。
 - 周囲の建物などで反射したGPSの電波を受信したとき
 - 受信したGPSの電波が弱いとき
- 次のときはGPSアシストデータが動かないことがあります。
 - GPSアシストデータを約30日以上更新していないとき
 - 本機の日時あわせを正しく設定していないとき
 - 長距離を移動したとき
- Macをお使いの場合は、GPSアシストデータを取り込むことはできません。

ハイビジョン画質(HD)の動画や静止画をショートムービーで楽しめます。

1 液晶モニターの  をタッチして再生モードにする(25ページ)。

2 イベントビューで見たいイベントを中央に表示させて[ ハイライト再生]を選ぶ。

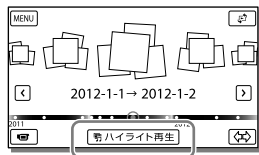

ハイライト再生が始まります

ハイライト再生をもっと楽しむには

ハイライト再生の終了画面や、再生中に  (設定可能な機能) をタッチして、もう一度再生したり、画像を保存したりできます。

設定を変更するには

ハイライト再生の開始または終了画面で[ハイライト再生設定]を選びます。ハイライトの再生中に  を選ぶことでも、設定を変更できます。

- [再生範囲]
ハイライト再生の範囲(開始/終了)を変更します。
- [テーマ]
撮影した画像に合わせたテーマを選びます。
- [BGM]
お好みの音楽をBGMに選びます。
- [音声ミックス]
撮影時の音声とBGMのバランスを調整します。

- [再生時間]
ハイライト再生の長さを設定します。
- [ハイライトポイント]
ハイライト再生に入れたいシーンを選びます。画像を再生して、動画のときは[]→[OK]を選びます。静止画のときは[OK]を選びます。設定した画像には[]が表示されます。解除するには、[]→[ポイントを全て解除]を選びます。

ご注意

- 再生されるシーンは、ハイライト再生をするたびに変わります。
- 一度ハイライトを再生すると、[再生範囲]は解除されます。
- BGMファイルが破損するなどして再生ができない場合は、[MENU]→[セットアップ]→[]再生設定]の[BGMデータ消去]を行ってから、あらかじめBGMファイルを本機に転送し直してください。本機にあらかじめ収録されているBGMデータは「Music Transfer」を使って復元できます。操作方法は「Music Transfer」のヘルプをご覧ください。
- マップビューからのハイライト再生では[ハイライトポイント]を設定できません。イベントビューからのハイライト設定で[ハイライトポイント]を設定すると、マップビューでも有効になります。
- テレビなどに接続してハイライト再生やシナリオ再生を行うときは、本機の液晶モニターに画像は表示されません。



- 好みの音楽を追加：「Music Transfer」(45ページ)

ハイビジョン画質(HD)で保存する()シナリオ保存)

気に入ったハイライトをハイビジョン画質(HD)で8個まで保存できます。シナリオは本機でのみ再生できます。

- 1 ハイライト再生の終了画面で[もう一回見る]を選ぶ。
- 2 再生が始まったら[]→[)シナリオ保存]を選ぶ。

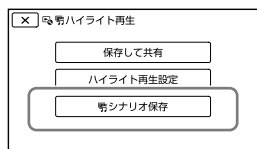

保存したシナリオを再生するには

[MENU] → [再生機能] → [)シナリオ再生]で再生したいシナリオを選び、[OK]を選ぶ。



- 削除するには、[)シナリオ再生]画面で[]→[消去]/[全消去]を選びます。

標準画質(STD)に変換して保存する(ハイライト動画)

ハイライトやシナリオを標準画質(STD)に変換して「ハイライト動画」として保存します。ウェブアップロードを手軽に行えます。

- 1 ハイライトまたはシナリオ再生の終了画面で[保存して共有]を選ぶ。
- 2 保存が終わったら、お好みの操作を選ぶ。

テレビにつないで見る

HDMIケーブルでテレビと接続します。

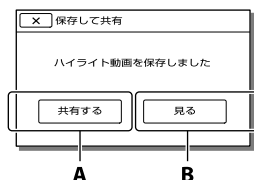

- A: 内蔵ソフトウェア
「PlayMemories Home」でWebに
アップロードします(45ページ)。
B: ハイライト動画を再生します。

保存したハイライト動画を再生するには

[MENU] → [再生機能] → [ハイライト動画] で再生したいハイライト動画を選ぶ。

- 削除するには、ハイライト動画の再生中に を選びます。

お好みのシーンでハイライト再生

ハイライト再生で希望のシーンを確実に再生したい。そんなときは、動画の撮影中に「写真同時記録」(21ページ)をすると、そのシーンが優先的に再生されます。撮影後の画像も「ハイライトポイント」(36ページ)を使えばお好みのシーンを優先的に再生できます。

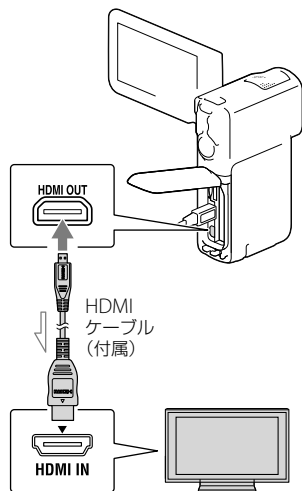

➡ 信号の流れ

- 1 テレビの入力設定をHDMI入力に切り換える。
- 2 本機とテレビをHDMIケーブルでつなぐ。
- 3 本機で動画、静止画を再生する(25ページ)。

ご注意

- お使いのテレビの取扱説明書もご覧ください。
- 本機の電源は、ACアダプターとUSBケーブルを使ってコンセントからとってください(15ページ)。
- 標準画質(STD)で記録した動画はハイビジョンテレビでも標準画質で再生されます。

便利な機能を使う

HDMIケーブルについて

- HDMIケーブルはHDMIロゴがついているものをお使いください。
- 本機側はHDMIマイクロコネクタ、テレビ側はテレビの端子にあったプラグのHDMIケーブルをお使いください。
- 著作権保護のための信号が記録されている映像を、本機のHDMI OUT端子から出力できません。
- 一部の機器では、映像や音声が出ないなど正常に動作しない場合があります。
- 本機と接続機器の出力端子同士を接続しないでください。故障の原因となります。
- HDMI (High Definition Multimedia Interface)とは、テレビ接続機器のデジタル映像/音声信号を直接つなぐインターフェースです。HDMI OUT端子とテレビを1本のケーブルで接続することで、高画質な映像とデジタル音声を楽しめます。

ブラビアリンクを使うには

本機とブラビアリンク対応のテレビ*をHDMIケーブルでつなぐと、テレビのリモコンを使用して操作できます。

テレビのリモコンのリンクメニューボタンから本機の操作メニューを開き、上/下/左/右/決定ボタンで、イベントビューなどを表示してお好みの動画/静止画を再生できます。

- * 2008年以降に発売された、ブラビアリンク対応のテレビで使用できます。
- リモコンでは一部の操作が行えないことがあります。
- [HDMI機器制御] (67ページ)を[入]にしてください。
- テレビ側の設定も必要です。詳しくは、テレビの取扱説明書をご覧ください。
- リンクメニューの操作はお使いのテレビによって異なります。
- テレビの電源を切ると、本機も連動して電源が切れます。

“ブラビア プレミアムフォト”について

本機は“ブラビア プレミアムフォト”に対応しています。“ブラビア プレミアムフォト”とは、写真らしい高精細で微妙な質感や色あいの表現を可能にする機能です。“ブラビア プレミアムフォト”に対応したソニー製テレビと本機を、HDMIケーブルで接続すると、今までになかった感動の高画質で写真をお楽しみいただけます。

- 表示画像切り換えボタンで (静止画)を選んでいると、テレビの設定が自動的に切り替わります。

本機で編集する

ご注意

- 本機では、簡易的な編集ができます。さらに編集する場合には、内蔵ソフトウェア「PlayMemories Home」の拡張機能をインストールしてお使いください。
- いったん削除した画像は元に戻せません。大切な動画・静止画は、あらかじめ保存してください。
- 削除、分割中は、本機からバッテリーやACアダプターを取り外さないでください。記録メディアが壊れるおそれがあります。
- メモリーカードに記録した画像の削除、分割中はメモリーカードを抜かないでください。
- 削除や分割をすると、その画像を含むハイライトシナリオ(35ページ)は削除されます。

削除する

- 1 **MENU** → **[編集・コピー]** → **[削除]** を選ぶ。
- 2 **[画像選択]** を選び、削除する画像の種類を選ぶ。

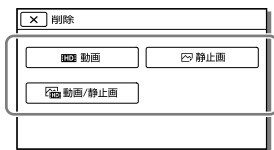

- 3 削除したい画像に **✓**(チェックマーク) を付け、**OK** を選ぶ。

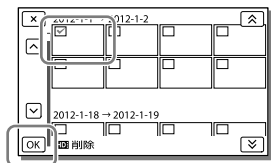

日付ごとにまとめて削除するには

- 1 手順2で**[イベント内全て]**を選ぶ。
- 2 **[↑/↓]**で削除したい日付を選び、**OK**を選ぶ。

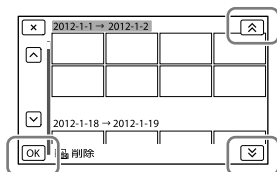

不要な場面を削除するには

動画を分割してから、削除します。



- プロテクトの解除：[プロテクト](62ページ)
- [フォーマット](64ページ)

動画を分割する

- 1 動画再生画面で $\left[\text{分割} \right]$ を選ぶ。

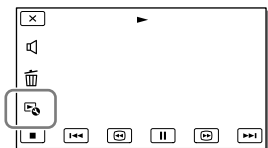

- 2 $\left[\text{再生} \right]$ / $\left[\text{一時停止} \right]$ で分割したい位置を決め、 $\left[\text{OK} \right]$ を選ぶ。

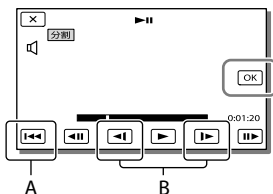

- A : 選んだ動画の先頭に戻る
B : 微調整する

ご注意

- 約0.5秒ごとに分割点を検出するため、決定した分割点と実際の分割点が若干ずれる場合があります。

動画から静止画を切り出す

- 1 動画再生画面で $\left[\text{動画から静止画作成} \right]$ を選ぶ。

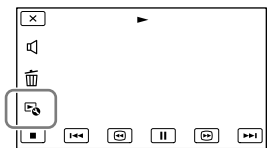

- 2 $\left[\text{再生} \right]$ / $\left[\text{一時停止} \right]$ で静止画にしたい場面を決め、 $\left[\text{OK} \right]$ を選ぶ。

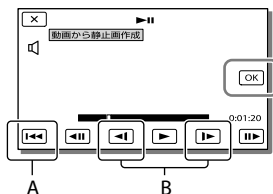

- A : 選んだ動画の先頭に戻る
B : 微調整する

静止画の画像サイズは次の通りになります。

- ハイビジョン画質(HD)のときは[2.1M] (16 : 9)
- 標準画質(STD)でワイド(16 : 9)のときは[0.2M] (16 : 9)
- 標準画質(STD)で4 : 3のときは[VGA (0.3M)] (4 : 3)

撮影日時について

- 作成された静止画の撮影日時は、元の動画の撮影日時と同じ日付になります。
- 日付時刻データがない動画から静止画を作成した場合、静止画の撮影日時は作成日時と同じ日付になります。

パソコンを使って保存する

パソコンとつないでできること

Windows

内蔵ソフトウェア「PlayMemories Home」(Lite版)を使うとパソコンへの画像取り込みや、再生が簡単にできます。

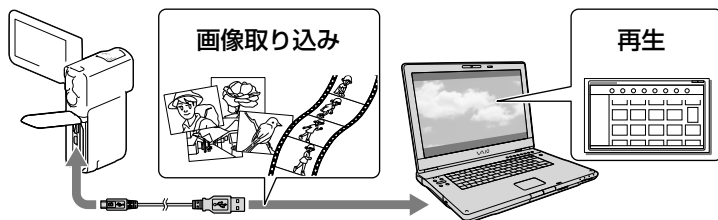

「PlayMemories Home」の「拡張機能」を使うには

インターネットに接続した状態で「拡張機能」をインストールしてください。
より多様な機能がご利用できます。

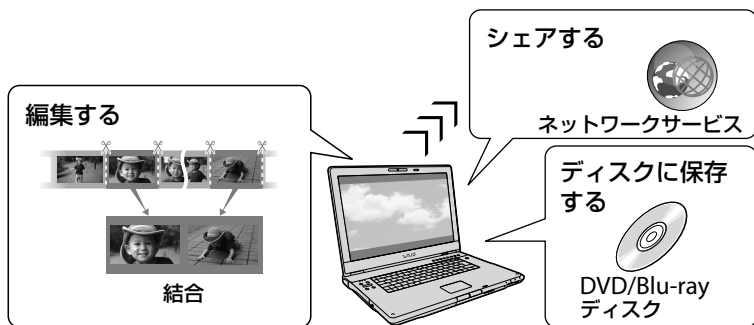

Mac

内蔵ソフトウェア「PlayMemories Home」はMacに対応していません。
Macで画像取り込み、再生をする場合は、Macに搭載されているアプリケーションをご利用ください。
詳細は、<http://www.sony.co.jp/imsoft/Mac/>をご覧ください。

パソコンの準備をする(Windows)

準備1 パソコン環境を確かめる

OS* ¹
Microsoft Windows XP SP3* ² /Windows Vista SP2/Windows 7 SP1
CPU* ³
Intel Core Duo 1.66GHz以上、Intel Core 2 Duo 1.66GHz以上 (FX/FHモードの動画を扱うときは、Intel Core 2 Duo 2.26GHz以上、PSモードの動画を扱うときは、Intel Core 2 Duo 2.40GHz以上) ただし、以下の場合については、Pentium III 1GHz以上での動作が可能です。 - 動画・静止画のパソコンへの取り込み - ブルーレイディスク・AVCHD記録ディスク作成・DVDビデオ作成(ただし、ハイビジョン画質(HD)から標準画質(STD)に変換してDVDビデオ作成する場合は、Intel Core Duo 1.66GHz以上が必要になります。) - 標準画質(STD)の動画のみ扱う場合
メモリー
Windows XP 512 MB以上 (1 GB以上を推奨します。) Windows Vista/Windows 7 1 GB以上
ハードディスク
インストールに必要なディスク容量： 約500 MB(AVCHD記録ディスクを作成する場合には、10GB以上必要になる場合もあります。ブルーレイディスク作成時には、最大でおよそ50 GB必要になる場合があります。)
ディスプレイ
解像度1,024 × 768ドット以上
その他
USB端子標準装備(Hi-Speed USB(USB 2.0準拠))、ブルーレイディスク/DVD作成が可能なディスクドライブ ハードディスクのファイルシステムは、NTFSまたはexFATを推奨します。

*1 工場出荷時にインストールされていることが必要です。アップグレードした場合やマルチブート環境の場合は、動作保証いたしません。

*2 64bit版を除きます。ディスク作成機能などを使用するには、Windows Image Mastering API(IMAPI) Ver.2.0以上が必要です。

*3 より高速なCPUを推奨します。

ご注意

- すべてのパソコン環境についての動作を保証するものではありません。

準備2 内蔵ソフトウェア「PlayMemories Home」をインストールする

1 パソコンの電源を入れる。

- Administrator権限・コンピュータの管理者でログオンしてください。
- 使用中のアプリケーションは、インストールの前に終了させておいてください。

2 本機とパソコンを接続し、本機の画面で[USB接続]を選ぶ。

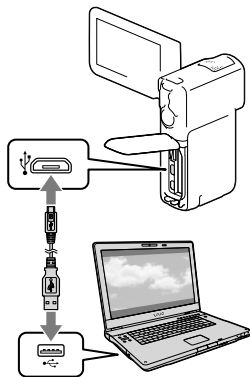

- Windows 7：デバイスステージが表示されます。
- Windows XP/Windows Vista：自動再生ウィザードが表示されます。

3 Windows 7：デバイスステージ上で「PlayMemories Home」を選ぶ。

Windows XP/Windows Vista：[コンピュータ] (Windows XPでは、[マイコンピュータ]) → [PMHOME] → [PMHOME.EXE] をダブルクリックする。

4 画面の指示に従ってインストールを進める。

インストール完了後、「PlayMemories Home」が起動します。

- あらかじめパソコンに「PlayMemories Home」がインストールされている場合は、本機をパソコンに接続して「PlayMemories Home」に登録してください。本機で使用できる「PlayMemories Home」の機能が有効になります。
- PMB(Picture Motion Browser)がインストールされている場合、「PlayMemories Home」が上書きインストールされます。「PMB」の機能が一部ご使用いただけなくなる機能があります。
- 「拡張機能」のインストール案内が表示されます。引き続き画面の指示に従ってインストールしてください。
- 「拡張機能」のインストールにはインターネットに接続する必要があります。初回起動時にインストールしなかった場合は、「拡張機能」でしか使えない機能をクリックしたときにインストールの案内が表示されます。
- 「PlayMemories Home」について詳しくは  (PlayMemories Home ヘルプガイド)、または PlayMemories Home サポートページ (<http://www.sony.co.jp/pmh-sj/>) をご覧ください。

ご注意

- [USB LUN設定] を [マルチ] に設定してインストールしてください。
- Windows 7 使用時に、デバイスステージが起動しないときは、[スタート] → [コンピュータ] をクリックし、カメラアイコン → 記録メディアアイコン → [PMHOME.EXE] をダブルクリックしてください。
- 本機に内蔵ソフトウェア「PlayMemories Home」以外のソフトウェアを使用して、本機にビデオのデータの読み書きを行った場合の動作は保証しません。
- [録画モード] (32ページ) で選ばれている設定によっては、保存できないメディアがあります。[60p画質 PS] / [最高画質 FX] にして撮影した動画はブルーレイディスクにのみ保存できます。
- ハイビジョン画質(HD)で記録したDVDは、AVCHD規格に対応した機器で再生してください。
- DVDプレーヤー DVDレコーダーはAVCHD規格に非対応のため、ハイビジョン画質(HD)を記録したDVDを入れられないください。ディスクの取り出しができなくなることがあります。

本機とパソコンの接続を終了するには

- 1 パソコンのデスクトップ右下で、 → [USB大容量装置を安全に取り外します] をクリックする。

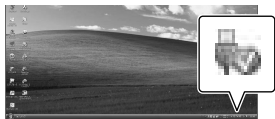

- 2 本機の画面で  → [はい] を選ぶ。
- 3 USBケーブルを取り外す。
 - Windows 7 使用時は、切断アイコンが出ない場合があります。その場合は上の手順を行わずに切断できます。

ご注意

- パソコンから本機の記録メディアをフォーマットしないでください。正常に動作しなくなります。
 - DVDプレーヤーやDVDレコーダーはAVCHD規格に非対応のため、「PlayMemories Home」を使用して作成したAVCHD記録ディスクを入れないでください。ディスクを取り出せなくなる場合があります。
 - パソコンからのアクセスは、「PlayMemories Home」を使用してください。パソコンから直接本機のファイルやフォルダーを操作した場合、画像ファイルが壊れたり、再生できなくなったりすることがあります。
 - パソコンから本機の記録メディア上のデータを操作した結果に対して、当社は責任を負いかねます。
 - 本機では2GBを超えるファイルを自動的に分割して記録します。パソコンで見るとファイルが分割されて見える場合がありますが、本機や「PlayMemories Home」の再生機能、取り込み機能では正しく取り扱われます。
 - 長時間撮影した画像や編集した画像を取り込む場合は、内蔵ソフトウェア「PlayMemories Home」を使ってください。それ以外のソフトを使うと正しく取り込めない場合があります。
 - 画像ファイルを削除するときは、39ページの手順で行ってください。
- ディスクは、BD-R(書き換え不可)、BD-RE(書き換え可)が使えます。追加記録はできません。
 - [60p画質 **PS**]で撮影した動画から作成したブルーレイディスクを再生するには、AVCHD規格 Ver.2.0規格に対応した機器が必要です。

ブルーレイディスクを作るには

パソコンに取り込んだハイビジョン画質(HD)の動画から、ブルーレイディスクを作成できます。

作成するにはBDアドオンソフトウェアをインストールする必要があります。以下よりインストールが可能です。
<http://support.d-imaging.sony.co.jp/BDUJ/>

- お使いのパソコンがブルーレイディスク作成に対応している必要があります。

「PlayMemories Home」を起動する

- 1 デスクトップの「PlayMemories Home」をダブルクリックする。

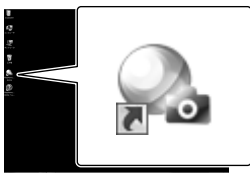

「PlayMemories Home」が起動します。

- 2 「PlayMemories Home」の使いかたを見るには、デスクトップの「PlayMemories Home ヘルプガイド」のショートカットをダブルクリックする。

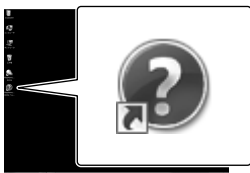

- デスクトップにショートカットが表示されていないときは、[スタート] → [すべてのプログラム] → [PlayMemories Home] → お好みの項目の順にクリックしてください。

専用のソフトウェアをダウンロードする

Music Transferをインストールする

出荷時から本機に用意されているBGMファイルをお好みの曲と入れ換えたり、BGMファイルの削除や追加ができます。また、出荷時に保存されていた曲を再び本機に戻すこともできます。

以下のURLからソフトウェアをダウンロードして、パソコンにインストールしてください。

Windows版：<http://www.sony.co.jp/imsoft/Win/>

Mac版：<http://www.sony.co.jp/imsoft/Mac/>

詳しくは、「Music Transfer」のヘルプをご覧ください。

Mac用ソフトウェアをインストールする

Mac用ソフトウェアの詳細は以下のURLをご覧ください。

<http://www.sony.co.jp/imsoft/Mac/>

- 本機をMacにつないで、[PMHOME]内の[FOR_MAC.URL]をクリックしても上記URLにつながります。[USB LUN設定]は[マルチ]にしてつないでください。

ご注意

- 地域によって使用できるソフトウェアが異なります。

ブルーレイディスクレコーダーで保存する

ソニー製ブルーレイディスクレコーダーのハードディスクにダビングしたり、ディスクを作成したりできます。

- 1 本機の電源を入れ、本機とブルーレイディスクレコーダーをUSBケーブルでつなぐ。

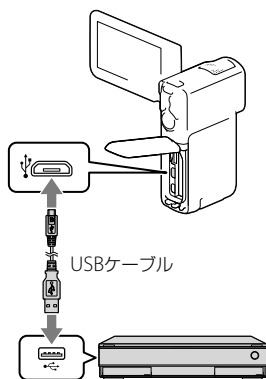

- 2 本機の画面で[USB接続]を選ぶ。

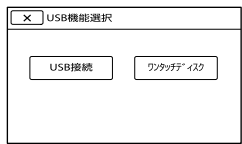

- 3 ブルーレイディスクレコーダーの「カメラ取込み」ボタンまたは「ワンタッチダビング」ボタンを押す。

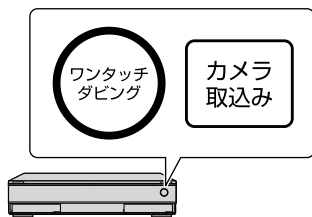

カメラ取り込みがされていない画像が取り込まれます。

- 終了するには、本機の画面で [X] → [はい] を選びます。

作成したディスクの再生

ソニー製ブルーレイディスクプレーヤーや、プレイステーション3などのブルーレイディスク再生機器で、再生できます。

- ディスクに保存する方法については、ブルーレイディスクレコーダーの取扱説明書をご覧ください。
 - 「プレイステーション3」のシステムソフトウェアは常に最新版にアップデートしてお使いください。
- アップデートの詳細は、株式会社ソニー・コンピュータエンタテインメントのウェブサイトをご覧ください。

<http://www.jp.playstation.com/ps3/update/>

ご注意

- [60p画質 PS] で撮影した動画を保存するには、AVCHD規格 Ver.2.0に対応した機器が必要です。また、作成したブルーレイディスクは、AVCHD規格 Ver.2.0に対応した機器でのみ再生できます。
- ブルーレイディスクレコーダーとの接続については、ホームページのサポート情報をご覧ください(裏表紙)。
- ディスクに保存する方法については、ブルーレイディスクレコーダーの取扱説明書をご覧ください。

- ブルーレイディスクレコーダーによってボタンの有無、操作方法や使えるディスクが異なります。ブルーレイディスクレコーダーの取扱説明書をご覧ください。
- この操作では、ハイビジョン画質(HD)の動画のみ取り込めます。
- [60p画質 **PS**]で撮影した動画はブルーレイディスクレコーダーのハードディスクに保存してからディスクを作成してください。詳しくはブルーレイディスクレコーダーの取扱説明書をご覧ください。

メニューを設定する

本機のメニューは大きく6つのカテゴリーに分類されており、その下にさまざまなメニュー項目があります。

田 撮影モード(撮影の種類に関する設定) → 51ページ

口 カメラ・マイク(好みの撮影をするときの設定) → 53ページ

≡ 画質・画像サイズ(画質や画像サイズに関する設定) → 61ページ

📄 再生機能(再生に関する設定) → 62ページ

✂ 編集・コピー(コピー・プロテクトなどの編集に関する設定) → 62ページ

🔧 セットアップ(その他のいろいろな設定) → 64ページ

1 MENUを選ぶ。

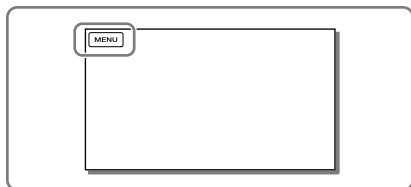

2 カテゴリーを選ぶ。

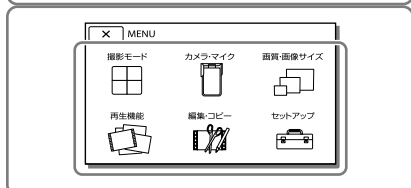

3 設定したいメニュー項目を選ぶ。

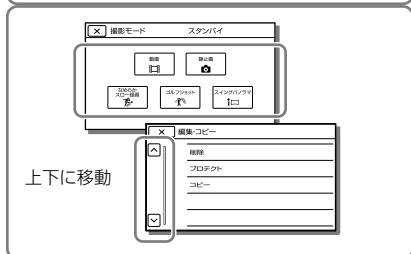

ご注意

- メニューを終了する、または前のメニューに戻るには「X」を選びます。

すばやくメニューを選ぶには

[カメラ・マイク][セットアップ]のメニューにはサブカテゴリーがあります。サブカテゴリーアイコンを選ぶとお好みのメニューをすばやく選ぶことができます。

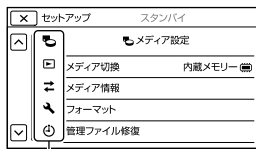

サブカテゴリーアイコン

メニューが設定できないときは

お使いの状況によって設定できないメニューがあります。灰色で表示されているメニューを選ぶと、設定できない理由が表示されます。

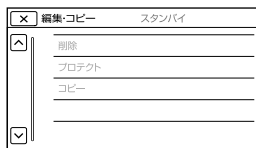

メニュー一覧

📷 撮影モード

動画	51
静止画	51
なめらかスロー録画	51
ゴルフショット	52
スイングパノラマ	52

📷 カメラ・マイク

📷 マニュアル設定

ホワイトバランス	53
Spot測光フォーカス	53
スポット測光	54
スポットフォーカス	54
カメラ明るさ	54
フォーカス	54
Low Lux	55

📷 カメラ設定

シーンセレクション	55
📷 フェーダー	56
📷 セルフタイマー	56
テレマクロ	57
📷 手ブレ補正(動画)	57
📷 手ブレ補正(静止画)	57
デジタルズーム	57
自動逆光補正	57

👤 顔

顔検出	58
スマイルシャッター	58
スマイル検出感度	58

🔦 フラッシュ

フラッシュ	58
フラッシュレベル	59
赤目軽減	59

🎤 マイク

内蔵ズームマイク	59
風音低減	59
マイク基準レベル	60

📷 撮影補助

マイボタン登録	60
ガイドフレーム	60
画面表示設定	60

📷 画質・画像サイズ

📷 録画モード	32
📷 フレームレート	61
📷 HD/1080設定	61
📷 ワイド切換	61
📷 x.v.Color	61
📷 画像サイズ	32

📺 再生機能

イベントビュー	26
マップビュー	27
ハイライト動画	35
🗣️ シナリオ再生	36

🗂️ 編集・コピー

削除	39
プロテクト	62
コピー	63

📷 セットアップ

📷 メディア設定	
メディア切換	19
メディア情報	64
フォーマット	64
管理ファイル修復	79
ファイル番号	65

▶️ 再生設定

日付/データ表示	65
音量	66
BGMダウンロード	66
BGMデータ消去	66

↔ 接続

TVタイプ	66
HDMI解像度	66
HDMI機器制御	67
USB接続	67
USB接続設定	67
USB給電	67
USB LUN設定	67
ワンタッチディスク	68

🔧 一般設定

操作音	68
パネル明るさ	68
現在地表示	34
飛行機モード	68
GPS	68
パワーセーブ	68
設定リセット	68
デモモード	69

🕒 時計設定

日時設定	
表示形式	69
サマータイム	69
日時	69
エリア設定	69
自動時刻補正	69
自動エリア補正	69

📷 撮影モード (撮影の種類に関する設定)

メニューの操作方法は48ページをご覧ください。

▶はお買い上げ時の設定です。

動画

動画を撮影するモードにします。

静止画

静止画を撮影するモードにします。

なめらかスロー録画

約3秒間の高速な動作や現象を約12秒間のスローモーション映像として撮影します。

[なめらかスロー録画]を選択してからSTART/STOPボタンを押してください。
[録画中]が消えると撮影が完了します。

撮影を開始するタイミングを変更するには

撮影を開始する前に[📷] / [📷]を選ぶ。



- [ここから3秒間] (お買い上げ時の設定)
START/STOPボタンを押してからの約3秒間を撮影します。
- [ここまでの3秒間]
START/STOPボタンを押すまでの約3秒間を撮影します。

📌 ご注意

- 音声は記録できません。
- 画質は通常撮影時より劣化します。
- [📷 録画モード]は[標準 HQ]になります。

ゴルフショット

2秒間の高速な動作を分割して、動画・静止画として記録します。再生すると、一連の動作が表示されるので、ゴルフやテニスのフォームを確認するときに便利です。

[ゴルフショット]画面で、被写体を画面中央の白いガイドフレーム内におさめてスイング直後にSTART/STOPボタンを押す。

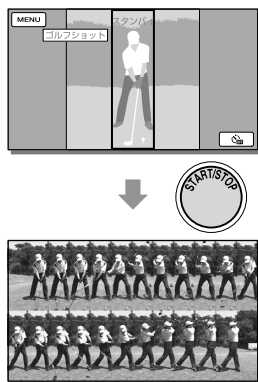

記録されるタイミングについて

START/STOPボタンを押した時点から、過去一秒間で一番音量が大きい瞬間をインパクト音として検出します。インパクト音を基準に記録される区間が自動的に調整されます。



セルフタイマーで自分のフォームを撮るには

[⊙]/[📷] → [入]を選ぶ。

START/STOPボタンを押した後にカウントダウンが始まります。カウントが0になった時点をインパクトの瞬間とし、その前後の動作を記録します。

ご注意

- 本機がインパクト音を検出できなかったときは、START/STOPボタンを押す前の約0.5秒の時点をインパクトの瞬間とみなし、その前1.5秒と後0.5秒の合計2秒間の動作を記録します。
- 静止画の画像サイズは1,920×1,080になります。
- 音声は記録できません。
- 画質は通常撮影時より劣化します。
- [録画モード]は[標準 HQ]になります。
- 記録中に背景に動くものがある場合は画像解析がうまくいかずに、ノイズの多い画像になることがあります。三脚などを使って安定した状態で撮影することをおすすめします。

スイングパノラマ

30ページをご覧ください。

📷 カメラ・マイク

(好みの撮影をするときの設定)

メニューの操作方法は48ページをご覧ください。

▶はお買い上げ時の設定です。

ホワイトバランス



撮影する場面に合わせて色合いを調節できます。



▶ WB (オート)

自動調整される。
バッテリーの交換時や屋内外の移動時に10秒ほど白っぽい被写体を映すと、より良い色合いになる。

☀(屋外)

次の撮影環境に合った色合いになる。

- 屋外
- 夜景やネオン、花火など
- 日の出、日没など
- 昼光色蛍光灯の下

🏠(屋内)

次の撮影環境に合った色合いになる。

- 屋内
- パーティー会場やスタジオなど照明条件が変化する場所
- スタジオなどのビデオライトの下、ナトリウムランプや電球色蛍光灯の下

📷(ワンブッシュ)

光源に合わせてホワイトバランスを固定する。

- ① [📷] を選ぶ。
- ② 被写体を照らす照明条件と同じところに白い紙などを置き、画面いっぱいに映し続ける。

- ③ [📷^{SET}] を選ぶ。

設定中に屋内外を行き来するなどして照明条件が変わる場合は、ワンブッシュを再設定する。

📌(ご注意)

- 白色や昼白色の蛍光灯下では、[オート]に設定するか[ワンブッシュ]の手順で色合いを調節してください。
- 動画撮影中は、📷(ワンブッシュ)は設定できません。
- [ホワイトバランス]を設定すると[シーンセレクション]が[オート]になります。

Spot測光フォーカス



タッチした被写体に明るさとピントが自動調整されます。

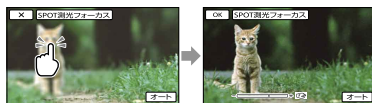

明るさとピントを合わせたい被写体にタッチする。

自動調整に戻すには、[オート]をタッチする。

📌(ご注意)

- [カメラ明るさ]と[フォーカス]は、自動的に[マニュアル]になります。

スポット測光(フレキシブル スポット測光)



タッチした被写体に明るさが自動調整されます。

舞台上の人物の撮影など、被写体と背景のコントラストが強いときに使います。

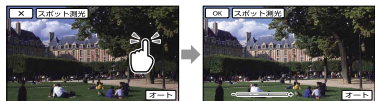

明るさを合わせたい被写体にタッチする。自動調整に戻すには、[オート]をタッチする。

ご注意

- [カメラ明るさ]は自動的に[マニュアル]になります。

スポットフォーカス



タッチした被写体にピントが自動調整されます。



ピントを合わせたい被写体にタッチする。自動ピント合わせに戻すには、[オート]をタッチする。

ご注意

- [フォーカス]が自動的に[マニュアル]になります。

カメラ明るさ



画像の明るさを手で固定できます。背景に比べて被写体が明るすぎたり、暗すぎたりするときなどに調節します。

▶ オート

自動で明るさが調整される。

マニュアル

白い被写体や逆光のときは[+]、黒い被写体や暗い場所のときは[-]を選んで調節する。



フォーカス



手でピントを合わせられます。ピントを合わせる被写体を意図的に変えるときにも使えます。

▶ オート

自動でピントが調整される。

マニュアル

近くにピントを合わせるときは[+/-]、遠くにピントを合わせるときは[<->]を選んで調節する。それ以上近く/遠くにピントが合わせられないときはそれぞれ[人]/[▲]が表示される。



ピントを合わせるには

はじめにズームをT側(望遠)にしてピントを合わせてから、W側(広角)に戻していくと合わせやすくなります。接写時は、逆にズームをW側(広角)いっぱいにしてピントを合わせます。

フォーカス距離情報について

設定を[マニュアル]にしたときやフォーカスを手動で調節したときに、フォーカス距離情報を数秒間表示します。暗くてフォーカスが合わせにくいときなど、目安としてピントが合う距離を確認できます。

ご注意

- マニュアルに設定すると、が表示されます。
- ピント合わせに必要な被写体との距離は、広角は約1cm以上、望遠は約80cm以上です。

Low Lux

薄暗いところで明るくカラーで撮影できます。

▶ 切

Low Lux機能を使わない。

入()

Low Lux機能を使う。

シーンセレクション

シーンを選んで撮影します。

▶ (オート)

画質を自動的に調整する。

♪ (夜景)*1

三脚(別売)を使用して、夜景をきれいに撮影できる。



♪ (夜景&人物)

静止画撮影時にフラッシュを使い、人物と背景を撮影する。



☀ (日の出&夕焼け)

*1

日の出や夕焼けなどを雰囲気たっぷりに表現する。



💣 (打ち上げ花火)*1

打ち上げ花火をきれいに撮影する。



🏞 (風景)*1

遠景まではっきり撮影できる。ガラスや金網越しに撮るときも、向こうの被写体にピントが合うようになる。



👤 (ポートレート)

背景をぼかして、前にいる人物や花などをソフトに引き立てる。



📖 (スポットライト)*2

スポットライトを浴びている人物の顔などが白く飛んでしまうのを防ぐ。



🌊(ビーチ)*2

海や湖畔などで、水の青さを鮮やかに撮影できる。



🐠(水中)

水中をきれいに撮影する。

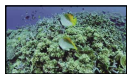

❄️(スノー)*2

ゲレンデなどの白い風景で、画面が暗くなるのを防ぎ、明るくする。



*1 遠景のみにピントが合うように設定されます。

*2 近くのものにピントが合わないよう設定されます。

📌 ご注意

- ・[夜景&人物]に設定していても、📷(動画)ランプ点灯時は[オート]になります。
- ・[シーンセレクション]を設定すると、[ホワイトバランス]の設定が解除されます。

📷 フェーダー

場面間に、効果を入れながら、つなぎ撮りできます。

スタンバイ中(フェードイン)、または撮影中(フェードアウト)に以下の操作を行います。

▶ 切

効果を使わない。

☑️ ホワイトフェーダー

フェードイン/アウトで効果を使う(白)。

アウト イン



📷 ブラックフェーダー

フェードイン/アウトで効果を使う(黒)。
[ブラックフェーダー]で撮影した画像は、インデックス画面で見えにくいことがある。



📌 ご注意

- ・一度START/STOPボタンを押すと設定は解除されます。

📷 セルフタイマー

セルフタイマーの設定をします。

[自分撮り1人]や、[自分撮り2人]を使うと、PHOTOボタンを押すことによる手ブレを抑えて写真を撮影できます。

▶ 切

セルフタイマーを解除する。

10秒(🕒)

セルフタイマーを10秒後に設定する。
PHOTOボタンを押すと、カウントダウンが始まる。

2秒(🕒)

セルフタイマーを2秒後に設定する。
PHOTOボタンを押すと、カウントダウンが始まる。

自分撮り1人(👤)

顔を検出すると、「ピピッ」と音が鳴り、2秒後に撮影が開始される。

自分撮り2人(👤👤)

2人の顔を検出すると、「ピピッ」と音が鳴り、2秒後に撮影が開始される。

テレマクロ



背景をぼかして、被写体をより際立たせることができます。花や昆虫など小さいものを撮るときに便利です。

▶ 切

近接撮影を解除する。(または、ズームを広角(W側)にすると解除される。)

入(T)

ズーム(24ページ)が自動で望遠(T側)になり、約38cmまでの近接撮影ができる。



ご注意

- 被写体が速いときにはピントが合いにくく、ピントが合うまでに時間がかかる場合があります。
- ピントが合いにくいときは、手動でピントを合わせてください([フォーカス]、54ページ)。

手ブレ補正



手ブレを補正して撮影できます。三脚(別売)を利用するときは、[切] (☞) にすると自然な画像になります。

▶ アクティブ

強い手ブレ補正効果を得る。

スタンダード

比較的安定した状態で、より広角で撮影する。

切(☞)

手ブレ補正機能を使わない。

ご注意

- 設定を変更すると、画角が変わります。
- [アクティブ]以外のときは、約10倍までのズームができます。

手ブレ補正



手ブレを補正して撮影できます。三脚(別売)を利用するときは、[切] (☞) にすると自然な画像になります。

▶ 入

手ブレ補正機能を使う。

切(☞)

手ブレ補正機能を使わない。

デジタルズーム



デジタルズームの最大倍率を設定します。デジタル処理のため画質は劣化します。

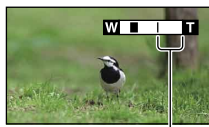

[120×]を選ぶと表示されます。

▶ 切

デジタルズームを使わない。

120×

最大120倍までのデジタルズーム。

自動逆光補正



自動で逆光補正をします。

▶ 入

自動で逆光補正を行う。

切

逆光補正を行わない。

顔検出



優先する人物の設定を選びます。選んだ人物の顔に合わせてフォーカス/色/露出を自動的に調節します。

▶ オート

大人、子どもの区別なく、顔を検出する。

子ども優先(👶)

子どもの顔を優先的に検出する。

おとな優先(👤)

大人の顔を優先的に検出する。

切(🚫)

顔検出をしない。

顔を検出しやすい状況とは

- 適度に明るい場所
- 帽子やマスク、サングラスなどで顔が隠れないようにする
- 顔をカメラ正面に向ける

ご注意

• 撮影環境によっては正しい効果を得られない場合があります。



- [追尾フォーカス] (29ページ)
- [スマイルシャッター] (58ページ)

スマイルシャッター



笑顔を検出して、自動的に静止画を撮影します。

自動で静止画を撮りたくない場合は、[切]を選択してください。

▶ 動画録画中のみ

動画録画中のみ笑顔を検出して、自動的に静止画を撮影する。

常時

静止画撮影可能状態時に笑顔を検出して自動的に静止画を撮影する。

切(🚫)

笑顔を検出しないため、静止画を自動撮影しない。

ご注意

- 撮影環境や、被写体の状態、設定によっては、笑顔を検出できないことがあります。

スマイル検出感度



自動撮影する笑顔の検出感度を設定します。

大笑い

大笑いで検出する。

▶ 普通の笑顔

普通の笑顔で検出する。

ほほ笑み

ほほ笑み程度で検出する。

フラッシュ



フラッシュの発光の方法を設定します。本機の内蔵フラッシュを使って静止画を撮影するときを設定します。

▶ オート

撮影状況により光量が足りないと判断した場合、自動的に発光する。

強制発光(🔦)

周囲の明るさに関係なく、常に発光する。

発光禁止(🚫)

常に発光しない。

ご注意

- 内蔵フラッシュの推奨撮影距離は約0.3m ~ 2.5mです。

- フラッシュ表面の汚れは取り除いてください。光による熱でフラッシュ表面の汚れが発煙したり、焦げる場合があります。汚れ、ゴミなどがある場合は柔らかい布などを使ってきれいにしてください。
-  (動画) ランプが点灯中は、フラッシュは発光しません。

静止画に白く丸い点が写るときは

レンズの近くに浮かんでいるほこりや花粉などにフラッシュが反射して、白く丸い点のように撮影されてしまうことがあります。

軽減するには、撮影環境を明るくし、フラッシュなしで撮影してください。

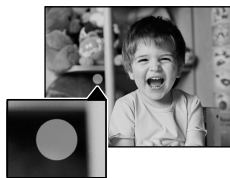

フラッシュレベル

フラッシュの発光量を調節します。本機の内蔵フラッシュを使って静止画を撮影するときに設定します。

明るい(+)

発光量が増える。

▶ **標準**

暗い(-)

発光量が減る。

赤目軽減

フラッシュ発光するときに予備発光し、目が赤く光るのを抑制します。本機の内蔵フラッシュを使って静止画を撮影するときに設定します。

▶ **切**

赤目軽減しない。

入

赤目軽減する。

ご注意

- 赤目軽減で撮影しても、効果が表れにくいことがあります。
- [スマイルシャッター]で自動撮影するときは予備発光しません。

内蔵ズームマイク

ズームと連動して、臨場感のある音声を記録できます。

▶ **切**

ズームと音声を連動しない。

入

ズームと音声を連動する。

風音低減

内蔵マイクで記録時に風雑音を低減します。

▶ **切**

風音低減を行わない。

入

低音域をカットして、風音低減を行う。

マイク基準レベル



録音時のマイクレベルを選べます。

▶ 標準

周囲の音を一定のレベル内におさめて録音する。

低(🔊)

周囲の音を忠実に録音する。演奏会などで、臨場感のある音を録音したいときは[低]を選ぶ。(日常の会話の録音などには適していません。)

マイボタン登録



撮影時によく使う項目をマイボタンに登録できます。

- ① [マイボタン登録]を選択してから、登録したいメニューを▲/▼で選ぶ。



- ② カスタマイズしたいボタンを選ぶ。

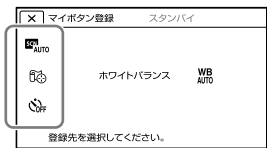

- ③ [OK]を選ぶ。

ガイドフレーム



フレームを表示して、被写体が水平、垂直になっているかを確認できます。

交差点に被写体を置くと、バランスの良い構図になります。

フレームは記録されません。

▶ 切

ガイドフレームを表示しない。

入

ガイドフレームを表示する。

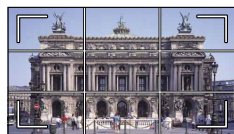

ご注意

- ガイドフレームの外側の枠は、フルピクセル表示機能のないテレビの表示エリアを表しています。

画面表示設定



撮影時の画面表示の設定をします。

▶ オート

画面表示を約3秒間だけ表示する。
液晶モニター横に録画/ズームボタンを表示する。

入

画面表示を常時表示する。
液晶モニター横に録画/ズームボタンを表示しない。

ご注意

- 再生時の画面表示設定は変更できません。

画質・画像サイズ

(画質や画像サイズに関する設定)

メニューの操作方法は48ページをご覧ください。

▶ はお買い上げ時の設定です。

録画モード

32ページをご覧ください。

フレームレート

ハイビジョン画質(HD)では、フレームレート(単位時間あたりの画面の更新回数)を選べます。通常の撮影は[60i]をおすすめします。フレームレートを選んだ後に、[録画モード]の設定を行います(32ページ)。

▶ 60i

通常はこちらをおすすめします。

60p

60iの2倍の情報量でよりきれいに記録します。テレビで見るときは60pに対応したテレビが必要です。また、[HDMI解像度](66ページ)を[1080p/480p]に変更してください。対応していないテレビの場合、60iとして出力されます。

ご注意

- [録画モード]の設定によって、記録した動画を保存できる記録メディアが異なります。詳しくは、32ページをご覧ください。

HD/STD設定

動画の画質を変更できます。

▶ HD:HD画質

ハイビジョン画質で記録する。高精細な映像を楽しむ。

STD:STD画質

標準画質で記録する。再生機器との互換性にすぐれている。

ご注意

- 再生や編集時には、設定した画質の動画のみが表示されます。

ワイド切換

標準画質(STD)のときに記録する動画の横縦比を変更できます。

▶ 16:9ワイド

ワイド(16:9)テレビ画面いっぱいに映るように撮影する。

4:3(4:3)

4:3テレビ画面いっぱいに映るように撮影する。

x.v.Color

より広い色域で記録できます。鮮やかな花の色や、南国の海の美しい青緑色などを、より忠実に再現することが可能になります。

▶ 切

通常の色域で撮影する。

入((color))

x.v.Colorに対応したテレビで再生するときは[入]にする。

ご注意

- [入]にして撮影した画像をx.v.Colorに非対応のテレビで再生すると、色が正しく再現されない場合があります。

画像サイズ

32ページをご覧ください。

再生機能 (再生に関する設定)

メニューの操作方法は48ページをご覧ください。

イベントビュー

25ページをご覧ください。

マップビュー

27ページをご覧ください。

ハイライト動画

35ページをご覧ください。

🗨️ シナリオ再生

36ページをご覧ください。

編集・コピー (コピー・プロテクトなどの編集に関する設定)

メニューの操作方法は48ページをご覧ください。

削除

39ページをご覧ください。

プロテクト

画像を誤って削除してしまうことを防ぎます。プロテクトされた画像には🔒マークがつきます。

■ 画像選択

画像を選んでプロテクトします。

- ① プロテクトする画像の種類を選ぶ。
- ② プロテクトする画像を選び、✓マークをつける。

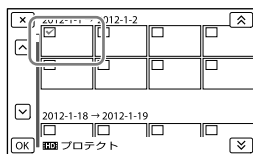

- 複数選択できます。
 - ✓マークがついている画像を選ぶと、✓マークが消えてプロテクトが解除されます。
- ③ → を選ぶ。

■ イベント内全て設定

指定した日付の画像をまとめてプロテクトします。

- ① / を選んでプロテクトする日付を選ぶ。

- 複数の日付は選べません。
- ② → を選ぶ。

■ イベント内全て解除

指定した日付の画像をまとめてプロテクト解除します。

① /▼を選んでプロテクトを解除する日付を選ぶ。

• 複数の日付は選べません。

② → を選ぶ。

コピー

本機を使って内蔵メモリーとメモリーカード間で画像をコピーできます。コピーしても元の画像は削除されません。[コピー]を選択してから、コピー元とコピー先のメディアを選んでください。

■ 画像選択

画像を選んでコピーします。

① コピーする画像の種類を選ぶ。

② コピーする画像を選び、✓マークをつける。

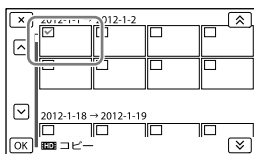

• 複数選択できます。

③ → を選ぶ。

■ イベント内全て

指定した日付の画像をまとめてコピーします。



① コピーする画像の種類を選ぶ。

② /▼を選んでコピーする日付を選ぶ。

• 複数の日付は選べません。

③ → を選ぶ。

ご注意

- [コピー]は再生時に選択できます。液晶モニターのをタッチして、再生画面のMENUから[コピー]を選んでください。
- 初めてメモリーカードに画像を記録するときは、[MENU] → [セットアップ] → メディア設定] → [管理ファイル修復] → [メモリーカード]の順に選んで管理ファイルを作成してください。
- 途中で電源が切れないように、付属のACアダプターとUSBケーブルを使ってコンセントから電源を取ってください。

☞

- コピーできているか確認する：[メディア切換] (19ページ)

セットアップ (その他のいろいろな設定)

メニューの操作方法は48ページをご覧ください。

▶ はお買い上げ時の設定です。

メディア切換

19ページをご覧ください。

メディア情報

記録メディアの録画可能時間や使用領域などの目安を確認できます。

ご注意

- 管理ファイル用領域があるため、[フォーマット] (64ページ) を行っても、使用領域の表示は0%にならない場合があります。



- メディア切換(19ページ)

フォーマット

フォーマット(初期化)とはメディア内の動画・静止画をすべて削除して、メディアの容量を元に戻すことです。フォーマットする記録メディアを選択し、**OK**を選ぶ。

ご注意

- 本機の電源は、ACアダプターとUSBケーブルを使ってコンセントから取ってください(15ページ)。
- 大切な画像は保存してから[フォーマット]してください。
- プロテクトされた動画・静止画も削除されます。
- [実行中]が表示されているときは以下の操作を行わないでください。
 - 液晶モニターの開閉
 - ボタンの操作
 - メモリーカードを取り出す
 - ACアダプターを外す

内蔵メモリー上のデータを復元しにくくするには

本機を廃棄、譲渡する前に情報の漏洩を防ぐために[データ消去]を行うことをおすすめします。[データ消去]を行うとデータの復元が困難になります。

[フォーマット]画面で内蔵メモリーを選択し、[データ消去]を選んでください。

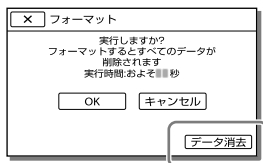

- [データ消去]を行うときは、ACアダプターを使ってください。
- 大切な画像データはパソコンまたは他機に保存してから、[データ消去]を行ってください。
- ACアダプター以外のケーブル類は外してください。実行中はACアダプターを外さないでください。
- データの消去中は、本機に振動や衝撃を与えないでください。
- データの消去にかかる時間は、液晶モニター上でご確認ください。
- [実行中]と表示されている間に中止した場合は、次に本機を使う前に、[フォーマット]または[データ消去]を実行して完了させてください。

管理ファイル修復

79ページをご覧ください。

ファイル番号



静止画のファイル番号の付けかたを選びます。

▶ 連番

静止画のファイル番号を連続して付ける。撮影するたびに画像のファイル番号が大きくなる。メモリーカードを取り換えた場合も、ファイル番号は連続して付く。

リセット

記録メディアに存在している最大ファイル番号の次の番号を付ける。メモリーカードを取り換えた場合は、メモリーカードごとにファイル番号が付く。

日付/データ表示



撮影時に自動的に記録された情報を再生時に表示できます。

画面に表示されるデータは以下のとおりです。

▶ 切

撮影情報を表示しない。

日付時刻データ

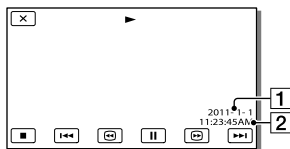

- 1 日付
- 2 時刻

カメラデータ

動画

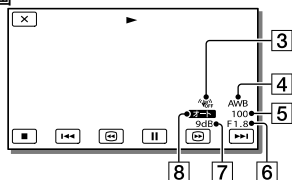

静止画

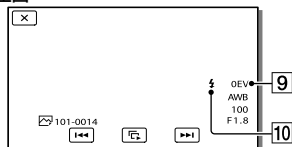

- 3 手ブレ補正切
- 4 ホワイトバランス
- 5 シャッタースピード
- 6 絞り値
- 7 ゲイン
- 8 明るさ調節
- 9 露出
- 10 フラッシュ

緯度経度データ

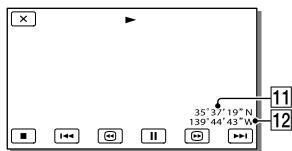

- 11 緯度
- 12 経度

ご注意

- 本機をテレビにつなぐとテレビ画面にも表示されます。
- 記録メディアの状態によっては、[----]と表示されます。

音量



◀- / +▶ を選んで音量を調節できます。

BGMダウンロード



45ページをご覧ください。
パソコンと接続して、お手持ちの音楽CD
などからお好みの曲(BGMファイル)を
ダウンロードします。

BGMデータ消去



45ページをご覧ください。
BGMファイルをすべて消去します。

TVタイプ



接続するテレビの横縦比に合わせて出力
信号を変換します。

▶ 16:9

ワイドテレビで再生するときを選ぶ。

ワイド(16:9)で撮影 4:3で撮影した画像
した画像



4:3

4:3テレビで再生するときを選ぶ。

ワイド(16:9)で撮影 4:3で撮影した画像
した画像



ご注意

- ハイビジョン画質(HD)で撮影するときの横縦比は16:9になります。

HDMI解像度



HDMI端子からテレビに出力する信号の
種類を選びます。

▶ オート

通常の設定(テレビの表示可能な信号を
オートで出力)。

1080p/480p

ハイビジョン画質(HD)の動画は1080p、
標準画質(STD)の動画は480pで出力しま
す。

[フレームレート]を[60p]にして撮影
した動画を60p対応のテレビで見るとき
は[1080p/480p]を選んでください。

1080i/480i

ハイビジョン画質(HD)の動画は1080i、
標準画質(STD)の動画は480iで出力しま
す。

720p/480p

ハイビジョン画質(HD)の動画は720p、
標準画質(STD)の動画は480pで出力しま
す。

480p

480pで出力する。

480i

480iで出力する。

ご注意

- [フレームレート]を[60p]に設定中で、HDMI
解像度を[720p/480p]または[480p]に設定
した場合、撮影中にHDMI出力ができません。

HDMI機器制御



HDMIケーブルでブラビアリンク対応のテレビとつないで再生するとき、テレビのリモコンで本機の再生操作ができます(38ページ)。

▶ 入

テレビのリモコンで操作する。

切

テレビのリモコンで操作しない。

USB接続



USBケーブルで本機と接続機器をつないでも[USB機能選択]画面が表示されない場合に使います。

USB接続設定



本機とパソコンまたはUSB機器と接続するときのモードを設定します。

▶ オート

相手機器に応じた接続方法を自動的に選ぶ。

MTP

一部のパソコンで対応している接続方式。

Mass Storage

対応している相手機器が多い接続方式。

ご注意

- [MTP]で接続すると、[HDD]/[HSD]設定で選択した動画のみ、相手機器で表示されます。
- [MTP]で接続すると、画像ファイルが日付で分類されて表示される代わりに、エリア情報など一部の情報が表示されません。画像の取り込みには内蔵ソフトウェア「PlayMemories Home」を使用してください。

- Windows 7接続時にデバイスステージ*が表示されない場合、[USB接続設定]を[オート]にしてください。

*接続されたカメラなどを管理できるメニュー画面(Windows 7の機能)です。

USB給電



パソコンや、USB機器と本機をUSBケーブルで接続するとき、接続先からUSB給電を行うかの設定をします。

▶ 入

USBケーブルで接続したときに給電する。

切

USBケーブルで接続したときに給電しない。

ご注意

- USBケーブル接続中に設定を変更した場合は、USBケーブルを一度取り外して、再度接続してください。
- [USB給電]の設定は、500mAの電源供給が可能なUSB機器との接続時のみ有効です。
- 500mAの電源供給が可能なUSB機器との接続時は、再生機能のみ操作できます。

USB LUN設定



USB接続の機能を制限して互換性を高めます。

▶ マルチ

通常は[マルチ]のまま使う。

シングル

どうしても接続できない場合のみ、こちらにする。

ご注意

- 「PlayMemories Home」をインストールする場合は、必ず[USB LUN設定]を[マルチ]にしてください。

ワンタッチディスク

本機で撮影した動画・静止画のディスクをワンタッチで作成します。

ご注意

- パソコンと接続してもワンタッチディスクは行えません。

操作音

▶ 入

撮影スタートなど本機の操作時にメロディが鳴る。

切

メロディを鳴らさない。

ご注意

- [操作音]が[入]であっても、次のときは操作音が鳴りません。
 - なめらかスロー録画時
 - ゴルフショット時
 - 動画再生時

パネル明るさ

パネルの明るさを調節できます。

▶ 標準

通常の設定(標準の明るさ)。

明るい

液晶モニターが見にくいときに選ぶ。録画される画像に影響はない。

現在地表示

34ページをご覧ください。

飛行機モード

飛行機などに搭乗するとき、一時的にGPSを使用する設定をすべて無効にできます。

▶ 切

通常はこちらで使用する。

入(+)

飛行機搭乗時は、[入]にする。

GPS

GPS信号の受信を設定できます。

▶ 入

GPS信号を受信する。測位が成功するまで位置情報は記録されない。

切

GPS信号を受信しない。前回測位した位置情報は無効になる。

パワーセーブ

液晶モニターと自動電源オフの設定を変更できます。

▶ 標準

本機を操作しない状態が約1分続くと、液晶モニターのバックライトが暗くなり、約2分続くと自動的に電源が切れる。

強

液晶モニターが周りの明るさに合わせて輝度を調整する。

本機を操作しない状態が約15秒続くと、液晶モニターのバックライトが暗くなり、約1分続くと、自動的に電源が切れる。

切

液晶モニターのバックライトが常に明るく点灯する。また、自動的に電源を切れなくする。

設定リセット

設定をお買い上げ時の状態に戻します。[設定リセット]を実行しても、画像は削除されません。

デモモード



機能のデモンストレーション再生に関する設定ができます。

動画撮影画面またはイベントビュー画面で一定時間放置すると再生されます。

▶ 入

デモンストレーションを行う。
無操作時のデモの開始時間を設定する。

切

デモンストレーションを行わない。

ご注意

- 撮影した動画が次のすべての条件を満たした場合、自動的にデモンストレーション用の動画として登録されます。
 - プロテクトされていること
 - 最初に記録された画像
 - 内蔵メモリーに保存されていること
 - ハイビジョン画質(HD)であること
- デモンストレーションの再生中に本機を操作すると再生が停止します。[デモモード]の設定で選択した時間以上何もしないと再開します。

日時設定



■ 表示形式

年-月-日の表示順を選べます。

■ サマータイム

サマータイムとは、夏の一定期間、日照時間を有効に使うために時計を標準時間より進める制度で、欧米諸国では広く採用されています。

▶ 切

サマータイムに設定しない。

入

サマータイムに設定する。時計が1時間進む。

■ 日時

17ページをご覧ください。

エリア設定



時計を止めることなく時差補正ができます。本機を使用する場所に適した時刻に合わせることができます。「世界時刻表」(84ページ)もご覧ください。

自動時刻補正



GPSから時刻を取得して、正確な時刻を維持します。

▶ 入

自動で時刻を補正する。

切

自動で時刻を補正しない。

ご注意

- 日時合わせをしておいてください(17ページ)。
- [自動時刻補正]は、数秒の誤差が生じることがあります。
- [自動時刻補正]は、本機の起動中にGPS信号を受信して測位に成功したときに時刻を補正します。一度補正したら次の起動まで行いません。
- 地域によっては、[自動時刻補正]が正確に機能しない場合があります。その場合は、設定を[切]にしてください。

自動エリア補正



GPSから現在地情報を取得して、時差を検出した場合、自動で補正します。

▶ 入

自動で時差を補正する。

切

自動で時差を補正しない。

ご注意

- 日時合わせをしておいてください(17ページ)。
- [自動エリア補正]は、時差を検出した場合に自動で時差補正を行います。
- 地域によっては、[自動エリア補正]が正確に機能しない場合があります。その場合は、設定を[切]にしてください。

故障かな？と思ったら

困ったときは、下記の流れに従って対応してください。

① 71～77ページの項目をチェックし、本機を点検する。

② 電源を取り外し、約1分後に再び取り付け、本機の電源を入れる。

③ [MENU] → [セットアップ] → [🔍一般設定] → [設定リセット]をタッチする。

この操作を行うと、日時やエリアなどの設定が解除されます。

④ “ハンディカム”ホームページなどで確認する。

<http://www.sony.co.jp/cam/support/>

⑤ ソニーの相談窓口で電話で問い合わせる(裏表紙)。

- 修理内容によっては内蔵メモリーの初期化または交換が必要になることがあります。その場合、内蔵メモリー内のデータはすべて消去されますので、修理をお受けになる前に内蔵メモリー内のデータを保存(バックアップ)してください。修理によってデータが消去された場合の補償については、ご容赦ください。
- 修理において、不具合症状の発生・改善の確認のために、必要最小限の範囲で内蔵メモリー内のデータを確認させていただく場合があります。ただし、それらのデータをソニー側で複製・保存することはありません。

- 全体操作.....71ページ
- バッテリー・電源.....72ページ
- 液晶モニター.....73ページ
- メモリーカード.....73ページ
- 撮影.....73ページ
- 再生.....75ページ
- 他機でのメモリーカード再生.....76ページ
- 本機での編集.....76ページ
- テレビでの再生.....76ページ
- ダビング・外部機器接続.....76ページ
- パソコンとの接続.....77ページ

全体操作

電源が入らない。

- 充電されたバッテリーを取り付ける(12ページ)。
- ACアダプターをコンセントに差し込む(12ページ)。

電源が入っているのに操作できない。

- 電源を入れてから撮影が可能になるまで数秒かかりますが、故障ではありません。
- 電源(バッテリーまたはACアダプターの電源コード)を取り外し、約1分後に電源を取り付け直す。それでも操作できないときは、
[MENU] → [セットアップ] → [🔍一般設定] → [設定リセット]をタッチする(すべての設定が解除されます)。

メニュー項目の設定が変わっている。

- おまかせオート中は、画質に関わる設定が自動で変わります。
- 次のメニュー項目は、動画撮影/静止画撮影/再生モードを切り換えると、お買い上げ時の設定に戻ります。
 - [🔍フェーダー]
 - [📷セルフタイマー]
 - [📺テレマクロ]

本機が温かくなる。

- 本機を使用中に本機が温かくなることがありますが、故障ではありません。

本機を振ると音がする。

- 電源を入れて撮影モードで振ったときに音がしなければ内部のレンズが動く音です。故障ではありません。

おまかせオートが解除される。

- 次の設定を変更するとおまかせオートは解除されます。
 - [なめらかスロー録画]
 - [ゴルフショット]
 - [ホワイトバランス]
 - [Spot測光フォーカス]
 - [スポット測光]
 - [スポットフォーカス]
 - [カメラ明るさ]
 - [フォーカス]
 - [Low Lux]
 - [シーンセレクション]
 - [テレマクロ]
 - [手ブレ補正]
 - [手ブレ補正]
 - [自動逆光補正]
 - [顔検出]

バッテリー・電源

電源が途中で切れる。

- ACアダプターを使用する(15ページ)。
- お買い上げ時の設定では、操作しない状態で約2分以上続くと、自動的に電源が切れます。[パワーセーブ]の設定を変更する(68ページ)か、もう一度電源を入れる。
- バッテリーを充電する(12ページ)。

バッテリーの充電中、CHG(充電)ランプが点灯しない。

- 液晶モニターを閉じる(12ページ)。
- バッテリーを正しく取り付け直す(12ページ)。
- コンセントにプラグを正しく差し込む。
- すでに充電が完了している(12ページ)

バッテリーの充電中、CHG(充電)ランプが点滅する。

- USBケーブルを抜いて再度つなぐ。
- バッテリーの温度が高すぎる、または低すぎると、充電できないことがあります(87ページ)。
- バッテリーを正しく取り付け直す(12ページ)。それでも点滅するときは、故障のおそれがあるため、コンセントからプラグを抜き、ソニーの相談窓口にお問い合わせください(裏表紙)。

バッテリー残量が正しく表示されない。

- 周囲の温度が極端に高い・低い、または充電が不十分なため、故障ではありません。
- 満充電し直す。それでも正しく表示されないときはバッテリーの寿命です。新しいバッテリーに交換してください(88ページ)。
- 使用状況や環境によっては正しく表示されません。

バッテリーの消耗が早い。

- 周囲の温度が極端に高い・低い、または充電が不十分なため、故障ではありません。
- 満充電し直す。それでも消耗が早いときはバッテリーの寿命です。新しいバッテリーに交換してください(88ページ)。

液晶モニター

メニュー項目が灰色で表示され、選択できない。

- その項目は選択できない状態です。
- 機能によっては、一緒に使えないものがあります。

タッチパネルのボタンが表示されない。

- 液晶モニターを軽くタッチする。
- 水中では、タッチパネルの操作ができないためタッチパネルのボタン表示が消えます。

タッチパネルのボタンが操作できない、または正しく操作できない。

- 水中では、タッチパネルの操作ができません。水に入る前に設定をしてください

タッチパネルのボタンがすぐに消えてしまう。

- [画面表示設定]を[入]にする(60ページ)と撮影モード時には常時表示させることができます。

少し時間が経つと液晶モニターが暗くなる。

- お買い上げ時の設定では、操作しない状態が約1分以上続くと、自動的に液晶モニターの表示が暗くなります([パワーセーブ]、68ページ)。

メモリーカード

メモリーカードを入れても操作を受け付けない。

- パソコンでフォーマット(初期化)したメモリーカードを入れている場合は、本機でフォーマットする(64ページ)。

メモリーカードの画像が削除できない。

- 編集画面では、削除する画像を1度に100枚までしか選択できません。
- プロテクトをかけた画像は削除できません。



データファイル名が正しくない、または点滅している。

- ファイルが壊れている。
- 本機で対応しているファイル形式を使う(87ページ)。

撮影

「メモリーカード」(73ページ)もご覧ください。

START/STOPボタンやPHOTOボタンを押ししても撮影できない。

- 再生画面になっている。MODEボタンを押して、 (動画)ランプまたは (静止画)ランプを点灯させる(21、22ページ)。
- 直前に撮影した画像を記録メディアに書き込んでいる。書き込んでいる間は、新たに撮影できません。
- 記録メディアの空き容量がない。不要な画像を削除する(39ページ)。
- 動画のシーン数や静止画の枚数が本機で撮影できる上限を超えている(81、82ページ)。不要な画像を削除する(39ページ)。

静止画を撮影できない。

- 次の設定のとき、静止画を記録できません。
 - [なめらかスロー録画]
 - [ゴルフショット]
 - [フェーダー]
- [録画モード]や[フレームレート]によっては、動画撮影モードで静止画の撮影はできません。

撮影を止めてもアクセスランプがついている。

- 撮影した画像をメモリーカードに書き込んでいる。

画角が異なって見える。

- 本機の状態によっては画角が異なって見える場合があります。故障ではありません。

フラッシュが発光しない。

- [動画]ランプが点灯中は、内蔵フラッシュでの撮影はできません。
- 自動調節や自動赤目軽減にしても、次の設定のときフラッシュは自動発光しません。
 - [Spot測光フォーカス]
 - [スポット測光]
 - [カメラ明るさ]が[マニュアル]のとき
 - [シーンセレクション]の[夜景]、[日の出&夕焼け]、[打ち上げ花火]、[風景]、[スポットライト]、[ビーチ]、[水中]、[スノー]

実際の動画の録画可能時間が、目安とされている時間より短い。

- 動きの速い映像を記録したときなど、撮影環境によっては、録画可能時間が短くなります(81ページ)。

録画が止まる。

- 本機に振動を与えつづけると録画が停止することがあります。

START/STOPボタンを押した時点と、記録された動画の開始・終了時点がずれる。

- 本機では、START/STOPボタンを押してから実際に録画が開始・終了するまでに若干の時間差が生じることがあります。故障ではありません。

動画の横縦比(ワイド/4:3)が切り換えられない。

- ハイビジョン画質(HD)のときは、動画の横縦比は切り換えられません。

オートフォーカスができない。

- [フォーカス]を[オート]にする(54ページ)。
- オートフォーカスが動きにくい状態のときは、手動でピントを合わせる(54ページ)。

手ブレ補正ができない。

- [手ブレ補正]を[アクティブ]または[スタンダード]、[手ブレ補正]を[入]にする(57ページ)。
- [手ブレ補正]が[アクティブ]または[スタンダード]、[手ブレ補正]が[入]になっていても、手ブレが大きすぎると補正しきれないことがあります。

画像が正しく記録・再生できない。

- 長期間、画像の撮影・消去を繰り返しているとき、記録メディア内のファイルが断片化(フラグメンテーション)して、画像が正しく記録・保存できなくなる場合があります。画像を保存したあと、[フォーマット]する(64ページ)。

画面をすばやく横切る被写体が曲がって見える。

- フォーカルプレーンという現象で、故障ではありません。撮像素子(CMOSセンサー)の画像信号を読み出す方法の性質により、撮影条件によっては、レンズの前を非常に速く横切る被写体が少しゆがんで見えることがあります。

横帯が現れる。

- 蛍光灯、ナトリウム灯、水銀灯など放電管による照明下ではこのような症状が現れることがあります。故障ではありません。

テレビやパソコンの画面を撮影すると黒い帯が出る。

- [手ブレ補正]を[アクティブ]以外に設定する(57ページ)。

[パネル明るさ]を調節できない。

- 次のとき、[パネル明るさ]は調節できません。
 - 液晶モニターを外側に向けて本体に収めているとき
 - ACアダプターを使用しているとき

静止画が自動的に記録されている。

- お買い上げ時の設定では、人物の笑顔を認識して静止画を自動的に記録します([スマイルシャッター]、58ページ)。

再生

画像を再生できない。

- 再生したい画像が入っている記録メディアを選ぶ(19ページ)。

- 再生したい画像の記録画質(ハイビジョン/標準)を選ぶ(32ページ)。
- 他機で撮影した動画・静止画は、再生できなかったり、正しいサイズで表示されなかったりすることがあります。故障ではありません。

静止画が再生できない。

- パソコンでフォルダやファイル名を変更、または画像加工すると、再生できない場合があります(ファイル名が点滅)。故障ではありません。

動画が止まって見える

- 動画撮影中に記録した静止画が再生されている。お買い上げ時の設定では、動画と静止画が続けて再生されます。

サムネイル画像の代わりにが表示される。

- 他機で撮影した静止画や、パソコンで画像加工した画像などはこのように表示されることがあります。
- 撮影後に液晶モニター右上の記録メディアアイコン点灯中や、アクセスランプが消える前に、本機からACアダプターやバッテリーを外した。この操作をすると、画像データが壊れてが表示されることがあります。

サムネイル画像の代わりにが表示される。

- 管理ファイルが壊れている。
[MENU]→[セットアップ]→[メディア設定]→[管理ファイル修復]→記録メディアの順に選び、管理ファイルの状態をチェックする。それでも消えない場合はが表示されている画像を削除する(39ページ)。

音声小さい、または聞こえない。

- 音量を大きくする(25ページ)。
- [マイク基準レベル](60ページ)を[低]にして記録すると、音声が小さくなる場合があります。
- [なめらかスロー録画]、[ゴルフショット]で、音声は記録できません。

動画が自動的に再生される。

- 本機では撮影した動画が一定の条件を満たしたときに、デモンストレーション用の動画として再生されます(69ページ)。故障ではありません。

他機でのメモリーカード再生

再生できない、またはメモリーカードが認識されない。

- 再生機器がメモリーカードの再生に対応していません(28ページ)。

本機での編集

編集できない。

- 動画の状態により編集ができなくなっている。
- マップビューの単位で削除などの編集作業を行うことはできません。

分割できない。

- 極端に記録時間の短い動画は分割できません。
- プロテクトを解除してから分割する。

テレビでの再生

テレビにつないで再生するとき、画像や音声がでない。

- 撮影モードでは、音声が出ません。液晶モニターの \square をタッチして再生モードにしてください。
- 著作権保護のための信号が記録されている映像は、HDMI出力端子から出力できません。

テレビにつないで再生すると、画面の上下左右が若干切れて表示される。

- 本機の液晶モニターは記録エリア全体を表示できるフルピクセル表示のため、フルピクセル表示に対応していないテレビにつないで再生すると画面の上下左右が若干切れて表示されます。
- [ガイドフレーム](60ページ)の外側の枠を目安に撮影する。

テレビにつないで再生すると、再生画像が液晶モニターに表示されない。

- テレビにつないでハイライト再生やシナリオ再生をすると、再生画像が液晶モニターに表示されません。テレビとの接続を解除すると戻ります。

ダビング・外部機器接続

ダビングできない。

- HDMIケーブルを使っでのダビングはできません。

パソコンとの接続

「PlayMemories Home」がインストールできない。

- パソコンの環境、インストール手順を確認する。

「PlayMemories Home」が正しく動作しない。

- 「PlayMemories Home」を終了し、パソコンを再起動する。

本機がパソコンに認識されない。

- キーボード、マウス、本機以外で、パソコンのUSB端子につながれている他の機器を取り外す。
- パソコンから本機と接続しているUSBケーブルを抜き、パソコンを再起動させてから、正しい手順でもう一度パソコンと本機をつなぐ。

液晶モニターに次のように表示されます。2、3回対応を繰り返しても正常に戻らないときは、ソニーの相談窓口(裏表紙)にお問い合わせください。CまたはEからはじまる数字すべてをお知らせください。

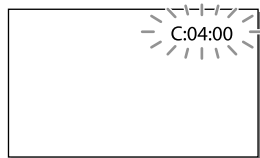

- メッセージによっては表示されるときに警告音が鳴ります。

C:(またはE:)□□:□□(自己診断表示)

C:06:□□

- バッテリーが高温になっている。バッテリーを交換するか、バッテリーを涼しいところに置く。

C:13:□□ / C:32:□□

- 電源をいったん取り外し、取り付け直してからもう一度操作する。

E:□□:□□

- 71ページの手順②からお試ください。

☞ (バッテリー残量に関する警告)

- バッテリー残量が少ない。

▲△ (バッテリーの温度に関する警告)

- バッテリーが高温になっている。バッテリーを交換するか、バッテリーを涼しいところに置く。

☞ (メモリーカード関連の警告)

遅い点滅

- 撮影に必要な空き容量が少なくなっている。

本機で使えるメモリーカードについては、20ページをご覧ください。

- メモリーカードが入っていない(19ページ)。

速い点滅

- 撮影に必要な空き容量がない。不要な画像を削除するか、画像を保存(バックアップ)してから(41、46ページ)、メモリーカードをフォーマットする(64ページ)。
- 管理ファイルが壊れている。
[MENU](メニュー)→[セットアップ]→[メディア設定]→[管理ファイル修復]→記録メディアの順に選び、管理ファイルの状態をチェックする。
- メモリーカードが壊れている。

(メモリーカードのフォーマット関連の警告)

- メモリーカードが壊れている。
- メモリーカードが正しくフォーマットされていない(64ページ)。

(非対応メモリーカード関連の警告)

- 本機では使えないメモリーカードを入れた(20ページ)。

(メモリーカード誤消去防止に関する警告)

- 他機でアクセスコントロールをかけたメモリーカードを使っている。

(フラッシュ関連の警告)

速い点滅

- フラッシュに異常がある。

(手ブレ警告)

- 光量不足のため、手ブレが起りやすい状況になっているので、フラッシュを使う。

- 手ブレが起りやすくなっているため、本機を両手でしっかりと固定して撮影する。ただし、手ブレマークは消えません。

(静止画撮影に関する警告)

- メディアの空き容量がない。
- 処理中のため、一時的に静止画記録ができない。しばらく待ってから撮影する。
- [録画モード]を[最高画質 FX]、[60p画質 PS]に設定しているときは、動画記録中に静止画の撮影はできません。

お知らせメッセージの例

お知らせメッセージが表示されたときは、その指示に従ってください。

記録メディア

内蔵メモリーが認識できません フォーマットしてからお使いください

- 本機の内蔵メモリーが、出荷時と異なるフォーマットになっている。[フォーマット](64ページ)を行うと使えることがあります。その場合データはすべて消去されます。

データエラーが発生しました

- 本機の内蔵メモリーへの書き込み中、または読み出し中にエラーが生じた。
- メッセージの前にGPSアイコンが付いている場合は、GPS受信機に問題が起きている可能性があります。本機の電源を入れ直す。
- 本機に振動を与えつけたときに、発生することがあります。
- 他機で撮影した動画は再生できないことがあります。

管理ファイルが破損しています 新規作成しますか？

HD動画の管理情報が破損しています 新規作成しますか？

- 管理ファイルが破損している。[はい]を選ぶと管理ファイルが新規作成されます。本機の記録メディアにある過去に撮影した画像が、本機で再生できなくなります(画像ファイルは壊れません)。新規作成後[管理ファイル修復]を実行すると、過去に撮影した画像が再生できるようになる場合もあります。それでも再生できない場合、内蔵ソフトウェア[PlayMemories Home]を使用してパソコンに画像ファイルをコピーしてください。

管理ファイルがありません 動画を記録・再生できません 新規作成しますか？

HD動画の管理情報がありません 新規作成しますか？

- 動画管理情報がいないため、撮影や再生ができません。[はい]を選ぶと管理情報が新規作成され、動画の撮影・再生ができるようになります。

管理ファイルに不整合が見つかりました 修復しますか？

管理ファイルが破損しています 修復しますか？

管理ファイルに不整合が見つかりました HD動画を記録・再生できません 修復しますか？

- 管理ファイルが破損しているので、動画・静止画撮影ができません。[OK]を選んで修復する。

管理ファイルに不整合が見つかりました バックアップして修復します

修復したあと同梱のPCソフトウェアで取り込んでください

- ハイビジョン画質(HD)の動画の管理情報が破損し、管理ファイルとの間に不整合が発生しています。[OK]を選ぶとハイビジョン画質(HD)の動画をバックアップして管理ファイルを修復します。バックアップされた動画は本機では認識できません。修復したあと、本機を内蔵ソフトウェア[PlayMemories Home]がインストールされたパソコンにつなぐと、バックアップされたハイビジョン画質(HD)の動画をパソコンに取り込むことができます。ただし、すべての動画の取り込みを保証するものではありません。

バッファオーバー メディアへの書き込みが間に合いませんでした

- 記録と削除を繰り返したり、他機でフォーマットしたメモリーカードが使われている。データをパソコンなどのハードディスクにバックアップした後、本機でフォーマットし直す(64ページ)。
- お使いのメモリーカードの書き込み性能が、動画の記録時間に充分ではありません。本機での使用をおすすめしているメモリーカードをお使いください(20ページ)。

データ修復中

- 本機のメディアに正常な記録がされなかった場合、自動的にデータの修復を試みます。

データを修復できませんでした

- データ書き込みに失敗したため修復を試みましたが、データが復活しなかった。本機のメディアへの書き込みや編集ができなくなる場合があります。

🔍 メモリーカードを入れなおしてください

- メモリーカードを2、3回入れ直す。それでも表示されるときはメモリーカードが壊れている可能性があるので交換してください。

🔍 このメモリーカードは認識できません フォーマットしてからお使いください

- メモリーカードを本機でフォーマットする(64ページ)。フォーマットすると、メモリーカードに記録されているすべてのデータが消去されますので、ご注意ください。

🔍 静止画用フォルダがいっぱいです 静止画の記録はできません

- 作成できるフォルダは、999MSDCFまでです。本機でフォルダの作成、消去はできません。
- フォーマットするか(64ページ)、パソコンで不要なフォルダを消去する。

このメモリーカードは 動画を記録・再生できない可能性があります

このメモリーカードは 正常に記録・再生できない可能性があります

- 本機での使用をおすすめしているメモリーカードをお使いください(20ページ)。
- ソニーの相談窓口(裏表紙)にお問い合わせください。

書き込み中にメモリーカードが抜かれました データが壊れた可能性があります

- メモリーカードをもう一度入れる。

その他

制限枚数を超過しています

- 次のときは、1度に100個までしか画像を選択できません。
 - 画像の削除
 - 画像のプロテクト、解除
 - 画像のコピー

このデータはプロテクトされています

- プロテクトされた動画・静止画を削除しようとした。プロテクトを解除する。

記録時間・枚数について

「HD」はハイビジョン画質、「STD」は標準画質を表しています。

バッテリーごとの撮影・再生可能時間の目安

撮影可能時間

満充電からのおよその時間です。

(単位：分)

バッテリー型名 画質	連続撮影時		実撮影時	
	HD	STD	HD	STD
NP-BG1(付属)	90	100	45	50
NP-FG1	90	100	45	50

- それぞれの時間は、**□**録画モードがハイビジョン画質(HD)の「標準 HQ」のときのものです。
- 実撮影時とは、録画スタンバイ、MODEランプの切り換え、ズームなどを繰り返したときの時間です。
- 25℃で使用したときの時間です。10℃～30℃でのご使用をおすすめします。
- 低温の場所で使うと、撮影・再生可能時間はそれぞれ短くなります。
- 使用状態によって、撮影・再生可能時間が短くなります。

再生可能時間

満充電からのおよその時間です。

(単位：分)

バッテリー型名 画質	HD	STD
NP-BG1(付属)	185	185
NP-FG1	185	185

動画の撮影可能時間の目安

内蔵メモリー

ハイビジョン画質(HD)のとき

録画モード

[60p画質 PS]	1時間(1時間)
[最高画質 FX]	1時間15分(1時間15分)
[高画質 FH]	1時間40分(1時間40分)
[標準 HQ]	3時間(2時間15分)
[長時間 LP]	5時間15分(4時間20分)

標準画質(STD)のとき

録画モード

[標準 HQ]	3時間10分(2時間55分)
---------	----------------

- 動画の撮影可能シーン数は、ハイビジョン画質(HD)で最大3,999個、標準画質(STD)で9,999個です。
- 動画の連続撮影可能時間は約13時間です。
- 撮影シーンに合わせてビットレート(一定時間あたりの記録データ量)を自動調節するVBR(Variable Bit Rate)方式を採用しています。そのため、記録メディアへの録画時間は変動します。たとえば、動きの速い映像は記録メディアの容量を多く使って鮮明な画像を記録するので、記録メディアの録画時間は短くなります。

ご注意

- ()内は最低録画時間です。

メモリーカード

ハイビジョン画質(HD)のとき

(単位：分)

	2 GB	4 GB	8 GB	16 GB	32 GB
PS	9 (9)	15 (15)	35 (35)	75 (75)	150 (150)
FX	10 (10)	20 (20)	40 (40)	90 (90)	180 (180)
FH	10 (10)	25 (25)	60 (60)	120 (120)	245 (245)
HQ	25 (15)	50 (40)	105 (80)	215 (165)	440 (330)
LP	45 (35)	90 (75)	185 (155)	380 (310)	770 (630)

標準画質(STD)のとき

(単位:分)

	2 GB	4 GB	8 GB	16 GB	32 GB
HQ	25 (25)	55 (50)	110 (100)	225 (210)	460 (420)

- ソニー製メモリーカード使用時。

ご注意

- 撮影可能時間は撮影環境や被写体の状態、[] 録画モード] (32ページ)と[] フレームレート] (61ページ)によっても変わります。
- ()内は最低録画時間です。

静止画の撮影可能枚数の目安

内蔵メモリー

最大40,000枚撮影できます。

メモリーカード

	16:9 20.4M
2 GB	230
4 GB	465
8 GB	940
16 GB	1850
32 GB	3800

- ソニー製メモリーカード使用時。
- メモリーカードの撮影可能枚数は本機での最大の画像サイズの枚数のみ記載しています。実際の撮影可能枚数については、撮影中の液晶モニター上でご確認ください(23ページ)。
- メモリーカードの撮影可能枚数は、撮影環境によって異なる場合があります。

ご注意

- ソニー独自のクリアビッド画素配列と画像処理システムBIONZにより、静止画は表記の記録サイズを実現しています。

ビットレートと記録画素数

- 動画のビットレート(動画+音声など)、画素数およびアスペクト比
 - ハイビジョン画質(HD) :
 - PS : 最大28Mbps 1,920×1,080画素/16:9
 - FX : 最大24Mbps 1,920×1,080画素/16:9
 - FH : 約17Mbps(平均) 1,920×1,080画素/16:9
 - HQ : 約9Mbps(平均) 1,440×1,080画素/16:9
 - LP : 約5Mbps(平均) 1,440×1,080画素/16:9
 - 標準画質(STD) :
 - HQ : 約9Mbps(平均) 720×480画素/16:9、4:3
- 静止画記録画素数およびアスペクト比
 - 静止画撮影モード、写真同時記録 :
 - 6,016×3,384ドット/16:9
 - 4,512×3,384ドット/4:3
 - 4,224×2,376ドット/16:9
 - 2,592×1,944ドット/4:3
 - 1,920×1,080ドット/16:9
 - 640×480ドット/4:3
 - スイングパノラマ :
 - 4,912×1,080ドット/[標準]左右
 - 3,424×1,920ドット/[標準]上下
 - 7,152×1,080ドット/[ワイド]左右
 - 4,912×1,920ドット/[ワイド]上下
 - 動画から静止画作成 :
 - 1,920×1,080ドット/16:9
 - 640×360ドット/ 16:9
 - 640×480ドット/ 4:3



海外で使う

電源について

本機は、海外でも使えます。

付属のACアダプターは、全世界の電源（AC100V～240V、50Hz/60Hz）で使えます。また、バッテリーも充電できます。ただし、電源コンセントの形状の異なる国や地域では、電源コンセントに合った変換プラグアダプターをあらかじめ旅行代理店でおたすねの上、ご用意ください。電子式変圧器（トラベルコンバーター）は使わないでください。故障の原因となることがあります。

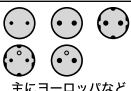
海外のコンセントの種類

壁のコンセントの形状例		
	主に北米	主にヨーロッパなど
↓ 使用する変換プラグアダプター	不要	

テレビで見るとは

本機で撮影した画像をテレビで見るとは、HDMI端子を搭載したテレビ（またはモニター）とHDMIケーブルが必要です。本機の再生する信号に対応している主な国、地域は「テレビ方式がNTSCの国、地域（五十音順）」を参照してください。

テレビ方式がNTSCの国、地域（五十音順）

アメリカ合衆国、エクアドル、エルサルバドル、ガイアナ、カナダ、キューバ、グアテマラ、グアム、コスタリカ、コロンビア、サモア、スリナム、セントルシア、大韓民国、台湾、チリ、ドミニカ、トリニダード・トバゴ、ニカラグア、日本、ハイチ、パナマ、バミューダ、バルバドス、フィリピン、プエルトリコ、ベネズエラ、ペルー、ボリビア、ホンジュラス、ミクロネシア、ミャンマー、メキシコなど

現地の時間に合わせるには

海外で使うときは、**[MENU]**→**[セットアップ]**→**[時計設定]**→**[日時設定]**→**[サマータイム]**と、**[MENU]**→**[セットアップ]**→**[時計設定]**→**[エリア設定]**を設定するだけで、時刻を現地時間に合わせることができます（69ページ）。

[自動時刻補正]・**[自動エリア補正]**が**[入]**の場合、GPSにより自動的に現地時間に設定されます（69ページ）。

使用上のご注意と お手入れ

世界時刻表

時差	エリア設定
GMT	リスボン、ロンドン
+01:00	ベルリン、パリ
+02:00	ヘルシンキ、カイロ、 イスタンブール
+03:00	ナイロビ
+03:30	テヘラン
+04:00	モスクワ、アブダビ、バク
+04:30	カブール
+05:00	カラチ、イスラマバード
+05:30	カルカッタ、ニューデリー
+06:00	アルマトイ、ダッカ
+06:30	ヤンゴン
+07:00	バンコク、ジャカルタ
+08:00	香港、シンガポール、北京
+09:00	東京、ソウル
+09:30	アデレード、ダーウィン
+10:00	メルボルン、シドニー
+11:00	ニューカレドニア
+12:00	フィジー、ウェリントン、 エニウエトク、クエジェリン
-11:00	サモア
-10:00	ハワイ
-09:00	アラスカ
-08:00	サンフランシスコ、ティファナ
-07:00	デンバー、アリゾナ
-06:00	シカゴ、メキシコシティ
-05:00	ニューヨーク、ボゴタ
-04:00	サンティアゴ
-03:30	ニューファンドランド
-03:00	ブラジリア、プエノスアイレス
-02:00	フェルナンドデノローニャ
-01:00	アゾレス、カボベルテ

AVCHD規格について

AVCHD規格とは

「AVCHD」規格は、高効率の圧縮符号化技術を用いて、HD(ハイビジョン)信号を記録するハイビジョンデジタルビデオカメラの規格です。映像圧縮にはMPEG-4 AVC/H.264方式を、音声にはドルビーデジタル方式、またはリニアPCM方式を採用しています。

MPEG-4 AVC/H.264方式は、従来の画像圧縮方式に比べ、さらに高い圧縮効率を持った優れた方式です。

- AVCHDは圧縮方式を使用しているため、画面、画角、輝度などが大きく変化する場面では画像が乱れることがあります。故障ではありません。

本機での記録・再生について

本機ではAVCHD規格に基づき、HD(ハイビジョン)記録・再生ができます。

また、AVCHD規格でのHD(ハイビジョン)記録に加え、従来からのMPEG-2規格でSTD(標準)記録することもできます。

GPSについて

GPS(Global Positioning System)とは、米国の高精度な航法衛星を利用した地球上のどこにいても自分の正確な位置を知ることができるシステムです。

GPS衛星は、高度約20,000kmの6つの軌道上に各4個、24個以上が設置されています。GPS衛星からの電波を受信し、衛星の軌道情報(アルマナックデータ)と電波の伝播時間のデータなどから自分の位置を計算します。

位置を計算することを測位と呼び、衛星は3機以上受信できれば、緯度、経度がわかります。

- GPS衛星の配置は常に変化しているため、ご使用になる場所や時刻などの条件によっては測位に時間がかかったり、測位できないことがあります。
- GPSは衛星から電波を受信し測位するシステムです。ビルや木立の陰など、電波を遮断・反射してしまう場所を避け、できるだけ上空の開けた場所でご使用ください。
- GPS衛星からの電波が届かない以下のような場所や状況では、位置情報を記録できないことがあります。
 - トンネルの中・屋内やビルの陰
 - 高層ビルの間・建物との狭い道路
 - 地下・密集した樹木の間・高架の下・高圧電線など、近くに磁気を発生するものがある場合
 - 1.5GHz帯の携帯電話など、近くに同じ周波数帯の電波を発生するものがある場合

誤差について

- GPS衛星自体による誤差
本機は、3個以上のGPS衛星からの電波を受信すると自動的に現在地を測位します。GPS衛星自体による誤差は、約10m程度ですが、測位する周辺的环境によってはさらに大きな誤差を生じることがあります。このような場合は、実際に居た場所と地図上での位置が異なることがあります。また、GPS衛星は米国国防総省により管理されており、意図的に精度が変更されることがあります。
- 測位時間による誤差
本機では測位中に位置情報を定期的に取得しています。位置情報の取得と画像への書き込みに若干の時間差があるため、実際に画像を撮影した位置と地図上の位置が異なる場合があります。

規制について

- 使用する国や地域、またご利用になる場所の規制に従ってGPSをお使いください。

地図データについて

- 地図データには主に下記の国・地域が収録されています。(五十音順)

オセアニア・北アメリカ・日本・ヨーロッパなど

- 収録されている日本地図は株式会社ゼンリン、海外地図はNAVTEQによって提供されています。
- 地図データの内容は制作時現在のものです。
- 地図は2Dで表示されます。また、地図上で一部の建物などが3Dアイコンで表現されているのは日本の地図のみです。
- 地図は常に北を上に表示するノースアップ固定です。
- 地図上の言語は変更できません。
- 地図データの更新は行えません。
- 地図の縮尺は、25m～6000kmです。

地図データの権利者に関する表示

© 1993-2011 NAVTEQ

© 2012 ZENRIN CO., LTD.

日本

- 日本の地図の作成にあたっては、国土地理院長の承認を得て、同院発行の2万5千分の1地形図を使用しています。(承認番号 平20業使、第204-46号)
- 日本の地図の作成にあたっては、国土地理院長の承認を得て、同院の技術資料「H-1-No.3[日本測地系における離島位置の補正量]」を使用しています。(承認番号 国地企調発第78号 平成16年4月23日)

Australia

© Hema Maps Pty. Ltd, 2010.

Copyright. Based on data provided under license from PSMA Australia Limited (www.pasma.com.au).

Product incorporates data which is © 2010 Telstra Corporation Limited, GM Holden Limited, Intelomatics Australia Pty Ltd, NAVTEQ International LLC, Sentinel Content Pty Limited and Continental Pty Ltd.

Austria

© Bundesamt für Eich- und Vermessungswesen

Canada

This data includes information taken with permission from Canadian authorities, including © Her Majesty the Queen in Right of Canada, © Queen's Printer for Ontario, © Canada Post Corporation, GeoBase®, © The Department of Natural Resources Canada. All rights reserved. Croatia, Estonia, Latvia, Lithuania, Moldova, Poland, Slovenia and Ukraine
© EuroGeographic

France

source: © IGN 2009 - BD TOPO®

Germany

Die Grundlagendaten wurden mit Genehmigung der zuständigen Behörden entnommen.

Great Britain

Contains Ordnance Survey data © Crown copyright and database right 2010
Contains Royal Mail data © Royal Mail copyright and database right 2010

Greece

Copyright Geomatics Ltd.

Hungary

Copyright © 2003; Top-Map Ltd.

Italy

La Banca Dati Italiana è stata prodotta usando quale riferimento anche cartografia numerica ed al tratto prodotta e fornita dalla Regione Toscana.

Jordan

© Royal Jordanian Geographic Centre

Mexico

Fuente: INEGI (Instituto Nacional de Estadística y Geografía.)

Norway

Copyright © 2000; Norwegian Mapping Authority

Portugal

Source: IgeoE – Portugal

Spain

Información geográfica propiedad del CNIG

Sweden

Based upon electronic data © National Land Survey Sweden.

Switzerland

Topografische Grundlage: © Bundesamt für Landestopographie.

United States

©United States Postal Service® 2010. Prices are not established, controlled or approved by the United States Postal Service®.

The following trademarks and registrations are owned by the USPS: United States Postal Service, USPS, and ZIP+4.

測地系について

- 本機では、測地系として、「WGS-84」を採用しています。

著作権について

- 本機に搭載されている地図データは、個人として使用するほかは、著作権法上、権利者に無断で使用できません。

ナビゲーション機能について

- 本機はナビゲーション機能を搭載していません。

メモリーカードについて

- パソコン(Windows OS/Mac OS)でフォーマット(初期化)したメモリーカードは、本機での動作を保証しません。
- お使いのメモリーカードと機器の組み合わせによっては、データの読み込み・書き込み速度が異なります。

- 次の場合、画像ファイルが破壊されることがあります。破壊された場合、内容の補償についてはご容赦ください。
 - 画像ファイルを読み込み中や、メモリーカードにデータを書き込み中(アクセスランプが点灯中および点滅中)に、メモリーカードを取り出したり、本機の電源を切ったりした場合
 - 静電気や電氣的ノイズの影響を受ける場所で使った場合
- 大切なデータは、パソコンのハードディスクなどへバックアップを取っておくことをおすすめします。
- メモリーカード本体およびメモリーカードアダプターにラベルなどは貼らないでください。故障の原因になります。
- 端子部に触れたり、金属を接触させたりしないでください。
- 強い衝撃を与えたり、曲げたり、落としたりしないでください。
- 分解したり、改造したりしないでください。
- 水にぬらさないでください。
- 小さいお子さまの手の届くところに置かないようにしてください。誤って飲み込むおそれがあります。
- メモリーカードスロットには、対応するサイズのメモリーカード以外は入れないでください。故障の原因となります。
- 次の場所での使用や保管は避けてください。
 - 高温になった車の中や炎天下など気温の高い場所
 - 直射日光のあたる場所
 - 湿気の多い場所や腐食性のある場所

使用できるメモリーカードについて

- 使用可能なメモリーカードの最新情報につきましてはホームページをご確認ください(裏表紙)。

画像の互換性について

- 本機は(社)電子情報技術産業協会にて制定された統一規格“Design rule for Camera File system”に対応しています。

- 統一規格に対応していない機器(DCR-TRV900、DSC-D700/D770)で記録された静止画像は本機では再生できません。
- 他機で使用したメモリーカードが本機で使えないときは、本機でフォーマットしてください(64ページ)。フォーマットするとメモリーカードに記録してあるデータはすべて消去されますので、ご注意ください。
- 次の場合、正しく画像を再生できないことがあります。
 - パソコンで加工した画像データ
 - 他機で撮影した画像データ

“メモリースティック”について

“メモリースティック”の種類	記録・再生
“メモリースティック マイクロ”	—
“メモリースティック マイクロ”(Mark2)	○

- 本機はマジックゲート機能を使ったデータの記録・再生に対応していません。“マジックゲート”とは暗号化技術を使って著作権を保護する技術です。

バッテリーについて

充電について

- 本機を使う前には、必ずバッテリーを充電してください。
 - 周囲の温度が10℃～30℃の範囲で、CHG(充電)ランプが消えるまで充電することをおすすめします。これ以外では効率の良い充電ができないことがあります。
 - 次のとき、充電中のCHG(充電)ランプが点滅することがあります。
 - バッテリーを正しく取り付けしていないとき
 - バッテリーが故障しているとき
 - バッテリーの温度が低いとき
- バッテリーを外して暖かいところに置いてください。

- バッテリーの温度が高いとき
バッテリーを外して涼しいところに置いてください。

バッテリーの上手な使いかた

- 周囲の温度が10℃未満になるとバッテリーの性能が低下するため、使える時間が短くなります。安心してより長い時間使うために、バッテリーをポケットなどに入れて温かくしておき、撮影の直前、本機に取り付けることをおすすめします。
- 再生・早送り・早戻しなどを頻繁にすると、バッテリーの消耗が早くなります。
- 本機で撮影や再生をしていないときは、こまめに液晶モニターを閉じるようにしましょう。撮影スタンバイ状態や再生一時停止中でもバッテリーは消耗しています。
- 撮影には予定撮影時間の2～3倍の予備バッテリーを準備して、事前のためし撮りをしましょう。
- バッテリーの端子部が汚れると、電源が入らなかったり、充電ができないなどの症状が出る場合があります。このような場合は柔らかい布などで軽く拭いて汚れを落としてください。
- バッテリーは防水構造ではありません。ぬらさないようにご注意ください。

バッテリーの残量表示について

- バッテリーの残量表示が充分なのに電源がすぐ切れる場合は、再び満充電してください。残量が正しく表示されます。ただし、長時間高温で使ったり、満充電で放置した場合や、使用回数が多いバッテリーは正しい表示に戻らない場合があります。

バッテリーの保管方法について

- バッテリーを長期間使用しない場合でも、機能を維持するために1年に1回程度満充電にして本機で使い切ってください。本機からバッテリーを取り外して、湿度の低い涼しい場所で保管してください。

- 本機でバッテリーを使い切るには、
[MENU]→[セットアップ]→[一般設定]→[パワーセーブ]→[切]に設定し、電源が切れるまで撮影スタンバイにする(68ページ)。
- 本機から取り出したバッテリーは、接点汚れ、ショートなどを防止するため、携帯、保管時は必ずバッテリーケースに入れて金属から離してください。

バッテリーの寿命について

- バッテリーには寿命があります。使用回数を重ねたり、時間が経過するにつれバッテリーの容量は少しずつ低下します。使用できる時間が大幅に短くなった場合は、寿命と思われるので新しいものをご購入ください。
- 寿命は、保管方法、使用状況や環境、バッテリーパックごとに異なります。

x.v.Color(エックスブイ・カラー)について

- x.v.Colorとは、xvYCC規格の親しみやすい呼称としてソニーが提案している商標です。
- xvYCC規格とは、動画色空間の国際規格のひとつです。現行の放送などで使われている規格より広い色彩が表現できます。

本機の取り扱いについて

使用や保管場所について

- 次の部分をつかんで持たないでください。故障や破損の原因になります。

液晶モニター

バッテリー / 端子 / メモリーカードカバー

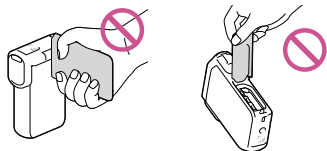

- 直接太陽を撮影しないでください。故障の原因になります。夕暮れ時の太陽など光量の少ない場合は撮影できます。
- 本機はご利用になる場所の規則に従ってお使いください。
- 使用中、保管中にかかわらず、次のような場所に置かないでください。
 - 異常に高温、低温または多湿になる場所
炎天下や熱器具の近くや、夏場の窓を閉め切った自動車内は特に高温になり、放置すると変形したり、故障したりすることがあります。
 - 激しい振動や強力な磁気のある場所
故障の原因になります。
 - 強力な電波を出す場所や放射線のある場所
正しく撮影できないことがあります。
 - テレビ、ラジオなどのチューナーの近く
雑音が入ることがあります。
 - 砂地、砂浜や砂ぼこりの多い場所
砂がかかると故障の原因になるほか、修理できなくなることもあります。
 - 液晶モニターやレンズが太陽に向けたままとなる場所(窓際や室外など)
液晶モニター内部を傷めます。

長期間使用しないときは

- 本機を良好な状態で長期にわたってお使いいただくために、月に1回程度、本機の電源を入れて撮影および再生を行ってください。
- バッテリーは使い切ってから保管してください。

本機やバッテリーの温度について

- 本機やバッテリーの温度によっては、カメラを保護するために撮影や再生ができなくなることがあります。この場合は、本機の液晶モニターにメッセージが表示されます(77ページ)。

充電について

- すべてのパソコンでの動作を保証するものではありません。
- 電源を接続していないノートパソコンと本機を接続した場合、ノートパソコンのバッテリー

が消耗します。本機を接続したまま長時間放置しないでください。

- 本機をUSBケーブルで接続したままパソコンの起動、再起動、スリープモードからの復帰、終了操作を行わないでください。本機が正常に動作しなくなることがあります。これらの操作は、パソコンと本機のUSB接続を解除してから行ってください。
- 自作パソコンや改造したパソコン、またハブ経由での充電は保証できません。同時にお使いになるUSB機器によっては、正常に動作しないことがあります。

結露について

結露とは、本機を寒い場所から急に暖かい場所へ持ち込んだときなどに、本体内に水滴が付くことで、故障の原因になります。

- 結露が起きたときは
電源を入れずに、結露がなくなるまで(約1時間)放置してください。
- 結露が起こりやすいのは
次のように、温度差のある場所へ移動したり、湿度の高い場所です。
 - スキー場のゲレンデから暖房の効いた場所へ持ち込んだとき
 - 冷房の効いた部屋や車内から暑い屋外へ持ち出したとき
 - スクールや夏の夕立の後
 - 温泉など高温多湿の場所
- 結露を起こりにくくするために
本機を温度差の激しい場所へ持ち込むときは、ビニール袋に空気が入らないように入れて密封します。約1時間放置し、移動先の温度になじんでから取り出します。

パソコンやアクセサリなどとの接続について

- パソコンから本機の記録メディアをフォーマットしないでください。正常に動作しなくなります。
- 本機をケーブル類で他機と接続するときは、端子の向きを確認してつないでください。無理に押し込むと端子部の破損、または本機の故障の原因になります。

- 本機の電源が入っている状態でUSB接続しているときに、液晶モニターを閉じないでください。記録した映像が失われる場合があります。

別売りのアクセサリについて

- ソニー純正アクセサリの使用をおすすめします。
- 国や地域によっては発売されていないものもあります。

液晶モニターについて

- 液晶モニターを強く押すと、モニターにムラが出る場合があります。また、液晶モニターの故障の原因になります。
- 寒い場所でお使いになると、画像が尾を引いて見えることがありますが、故障ではありません。
- 使用中に液晶モニターのまわりが熱くなりますが、故障ではありません。

本機表面のお手入れについて

- 汚れのひどいときは、水やぬるま湯を少し含ませた柔らかい布で軽く拭いた後、からぶきします。
- 本機の表面が変質したり塗装がはげたりすることがあるので、以下は避けてください。
 - シンナー、ベンジン、アルコール、化学ぞうきん、虫除け、殺虫剤、日焼け止めのような化学薬品類
 - 上記が手に付いたまま本機を扱う
 - ゴムやビニール製品との長時間接触

液晶モニターやフラッシュ発光部のお手入れについて

指紋やゴミなどが付いて汚れたときは、柔らかい布などを使ってきれいにしてください。

レンズのお手入れと保管について

- レンズ面に指紋などが付いたときや、高温多湿の場所や海岸など塩の影響を受ける環境で使ったときは、必ず柔らかい布などでレンズの表面をきれいに拭いてください。
- 風通しの良い、ゴミやほこりの少ない場所に保管してください。

- カビの発生を防ぐために、上記のお手入れは定期的に行ってください。

内蔵の充電式電池について

本機は日時や各種の設定を電源の入/切と関係なく保持するために、充電式電池を内蔵しています。充電式電池は本機を使っている限り常に充電されていますが、使う時間が短いと徐々に放電し、3か月近くまったく使わないと完全に放電してしまいます。充電してから使ってください。ただし、充電式電池が充電されていない場合でも、日時を記録しないのであれば本機を使えます。

充電方法

本機を付属のACアダプターを使ってコンセントにつなぐか、充電されたバッテリーを取り付け、液晶モニターを閉じて24時間以上放置する。

本機の廃棄・譲渡に関するご注意

動画と静止画の全削除や、「フォーマット」を行っても、本機の内蔵メモリー内のデータは完全に消去されないことがあります。本機を譲渡するときは、「データ消去」(64ページ)を行って、内蔵メモリー内のデータの復元を困難にすることをおすすめします。本機を廃棄するときは、本機を物理的に破壊することをおすすめします。

メモリーカードを廃棄・譲渡するときのご注意

本機やパソコンの機能による「フォーマット」や「削除」では、メモリーカード内のデータは完全に消去されないことがあります。メモリーカードを譲渡するときは、パソコンのデータ消去用ソフトなどを使ってデータを完全に消去することをおすすめします。またメモリーカードを廃棄するときは、メモリーカード本体を物理的に破壊することをおすすめします。

主な仕様

システム

信号方式

NTSCカラー、EIA標準方式
HDTV 1080/60i方式、1080/60p方式

ビデオ記録方式

HD画質：MPEG-4 AVC/H.264
AVCHD規格 Ver.2.0準拠
STD画質：MPEG-2 PS

音声記録方式

Dolby Digital 2ch
ドルビーデジタルステレオクリエイター搭載

静止画ファイルフォーマット

：DCF Ver.2.0準拠
：Exif Ver.2.3準拠
：MPF Baseline準拠

記録メディア(動画・静止画)

内蔵メモリー：16GB
*メモリースティック マイクロ[®] (Mark2)
microSDカード(Class4以上)
使用可能容量：約12.8GB

容量は、1 GBを10億バイトで計算した場合の数値です。約2.8GBは内蔵地図領域です。また管理用ファイル、アプリケーションファイルなどを含むため、実際に使用できる容量は減少します。

撮像素子：

4.6 mm (1/3.91型) CMOSセンサー

記録画素数：

静止画時 最大2 040万画素相当*¹

(6 016 × 3 384) (16 : 9時)

総画素数：約543万画素

動画時有効画素数*² (16 : 9)：約502万画素

静止画時有効画素数(16 : 9)：約502万画素

静止画時有効画素数(4 : 3)：約376万画素

ズームレンズ：Gレンズ

10倍(光学)*²、17倍(エクステンデッド、動画時のみ)*³、120倍(デジタル)

F1.8 ~ 3.4

f=3.2 ~ 32.0 mm

35 mmカメラ換算では

動画撮影時*²：

f=29.8 ~ 298.0 mm(16 : 9)

静止画撮影時：

f=29.8 ~ 298.0 mm(16 : 9)

色温度切り換え：[オート]、[フワッシュ]、[屋内]
(3 200 K)、[屋外] (5 800 K)

最低被写体照度：

6 lx(ルクス)(お買い上げ時、[シャッタースピード]
1/60秒)

3 lx(ルクス)([Low Lux] が[入] 時、[シャッタースピード]
1/30秒)

*¹ ソニー独自のクリアビッド画素配列と画像処理システムBIONZにより、静止画は表記の記録サイズを実現しています。

*² [手ブレ補正] が[スタンダード]、または[切] のとき

*³ [手ブレ補正] が[アクティブ] のとき

入/出力端子

HDMI OUT端子：HDMIマイクロコネクタ

USB端子：micro-B

液晶モニター

画面サイズ：7.5 cm(3.0型、アスペクト比16 : 9)

総ドット数：

総ドット数：921 600ドット

横1 920×縦480

電源部、その他

電源電圧：バッテリー端子入力 3.6 V、USB端子入力
5.0 V

USB充電：DC 5V 500 mA/600 mA

消費電力：明るさ標準：

HD：2.3 W STD：2.1 W

動作温度：0℃～40℃

保存温度：-20℃～+60℃

外形寸法：

約32.2 mm × 約105.5 mm × 約70.2 mm

(突起部を含む)(幅×高さ×奥行き)

約32.2 mm × 約105.5 mm × 約70.2 mm

(突起部含む、付属バッテリー装着時)

(幅×高さ×奥行き)

本体質量：

約188 g(本体のみ)

撮影時総質量：

約220 g(付属バッテリー含む)

防水/防じん性能：

JIS保護等級IP58相当(水深5m、連続60分間の水中撮影が可能)

耐衝撃性能：

MIL-STD 810F Method516.5-Shockに準拠した厚さ5 cmの合板上での1.5 mから液晶モニターを内側にしてパネルを閉じた状態での落下テストをクリアしています。

防水・防じん・耐衝撃性能は当社の試験基準によるものです。

ACアダプター AC-UD10

電源：AC 100 V - 240 V, 50 Hz/60 Hz

消費電流：0.2 A

消費電力：11 W

定格出力：DC 5.0V, 1500 mA

動作温度：0℃～40℃

保存温度：-20℃～+60℃

外形寸法：約 78 mm × 22 mm × 36 mm (最大突起部を除く) (幅×高さ×奥行き)

質量：約45 g (本体のみ)

リチャージャブルバッテリーパック NP-BG1

最大電圧：DC 4.2 V

公称電圧：DC 3.6 V

容量：

公称容量：3.4 Wh (960 mAh)



定格 (最小) 容量：3.3 Wh (910 mAh)

使用電池：Li-ion

本機やアクセサリーの仕様および外観は、改良のため予告なく変更することがありますが、ご了承ください。

- ドルビーラボラトリーズからの実施権に基づき製造されています。

商標について

- “ハンディカム”、**HANDYCAM**はソニー株式会社の登録商標です。
 - “AVCHD”、“AVCHD Progressive”、“AVCHD”ロゴおよび“AVCHD Progressive”ロゴは、ソニー株式会社とパナソニック株式会社の商標です。
 - “Memory Stick”、“メモリスティック”、、“メモリスティック デュオ”、“**MEMORY STICK DUO**”、“メモリスティック PRO デュオ”、“**MEMORY STICK PRO DUO**”、“メモリスティック PRO-HG デュオ”、“**MEMORY STICK PRO-HG DUO**”、“Memory Stick Micro”、“メモリスティック マイクロ”、“**MagicGate**”、“マジックゲート”、“**MAGIC GATE**”、“**MagicGate Memory Stick**”、“マジックゲート メモリスティック”、“**MagicGate Memory Stick Duo**”、“マジックゲート メモリスティック デュオ”はソニー株式会社の商標または登録商標です。
 - “x.v.Color”はソニー株式会社の商標です。
 - “BIONZ”はソニー株式会社の商標です。
 - ブラビアはソニー株式会社の登録商標です。
 - Blu-ray Disc™およびBlu-ray™はブルーレイディスク アソシエーションの商標です。
 - Dolby, ドルビー、およびダブルD記号は、ドルビーラボラトリーズの商標です。
 - HDMI, HDMIロゴ、およびHigh-Definition Multimedia Interfaceは、HDMI Licensing LLCの米国およびその他の国における登録商標です。
 - Microsoft, Windows, Windows Vista, DirectXはMicrosoft Corporationの米国およびその他の国における登録商標または商標です。
 - Mac, Mac OSはApple Inc.の米国およびその他の国における登録商標です。
 - Intel, Intel Core, Pentiumは、アメリカ合衆国およびその他の国におけるインテル コーポレーションまたはその子会社の商標または登録商標です。
 - “プレイステーション®3”は株式会社ソニー・コンピュータエンタテインメントの商品です。また、“”、“プレイステーション”および“PlayStation”は同社の登録商標です。
 - Adobe, Adobe logo, Adobe Acrobatは、Adobe Systems Incorporatedの米国およびその他の国における登録商標または商標です。
 - NAVTEQおよびNAVTEQ Mapsロゴは、NAVTEQの米国およびその他の国における商標です。
 - microSDHCロゴはSD-3C, LLCの商標です。
- その他の各社名および各商品名は各社の登録商標または商標です。なお、本文中では、™、®マークは明記していません。



“Works with PlayStation 3”ロゴは、特定のPlayStation 3専用ソフトウェアと連携することで、さらなる楽しみを提供する製品につけるマークです。

ライセンスに関する注意

個人的使用以外の目的で、MPEG-2規格に合致した本製品をパッケージメディア向けビデオ情報をエンコードするために使用する場合、MPEG-2 PATENT PORTFOLIOの特許に関するライセンスを取得する必要があります。尚、当該ライセンスは、MPEG LA, L.L.C., (住所：250 STEELE STREET, SUITE 300, DENVER, COLORADO 80206)より取得可能です。

本製品は、MPEG LA, LLC.がライセンス活動を行っているAVC PATENT PORTFOLIO LICENSEの下、次の用途に限りライセンスされています：

- (i) 消費者が個人的、非営利の使用目的で、MPEG-4 AVC規格に合致したビデオ信号(以下、AVC VIDEOといいます)にエンコードすること。
 - (ii) AVC Video(消費者が個人的に非営利目的でエンコードしたもの、若しくはMPEG LAよりライセンスを取得したプロバイダーがエンコードしたものに限られます)をデコードすること。
- なお、その他の用途に関してはライセンスされていません。プロモーション、商業的に利用することに関する詳細な情報につきましては、MPEG LA, LLC.のホームページをご参照ください。

本製品には、弊社がその著作権者とのライセンス契約に基づき使用しているソフトウェアが搭載されています。当該ソフトウェアの著作権者様の要求に基づき、弊社はこれらの内容をお客様に通知する義務があります。

ライセンス内容(英文)に関しては、本機の内蔵メモリー内に記録されています。本機とパソコンをMassStorage接続し、「PMHOME」-「LICENSE」内にあるファイルをご一読ください。

GNU GPL/LGPL適用ソフトウェアに関するお知らせ

本製品には、以下のGNU General Public License(以下「GPL」とします)またはGNU Lesser General Public License(以下「LGPL」とします)の適用を受けるソフトウェアが含まれております。お客様は添付のGPL/LGPLの条件に従いこれらのソフトウェアのソースコードの入手、改変、再配布の権利があることをお知らせいたします。

ソースコードは、Webで提供しております。ダウンロードする際には、以下のURLにアクセスし、モデル名HDR-CX210Eをお選びください。
<http://www.sony.net/Products/Linux/>
なお、ソースコードの中身についてのお問い合わせはご遠慮ください。

ライセンス内容(英文)に関しては、本機の内蔵メモリー内に記録されています。本機とパソコンをMassStorage接続し、「PMHOME」-「LICENSE」内にあるファイルをご一読ください。

[ビデオカメラレコーダー]地図データ使用許諾契約書

重要！ 本製品に搭載されている地図をご使用になる前に必ずお読み下さい。

本契約は、お客様(以下お客様とします)とソニー株式会社(以下ソニーとします)との間で、ご購入頂いたビデオカメラレコーダー(以下本製品とします)に格納されている地図データ(以下許諾ソフトウェアとします)の使用権の許諾に関する条件を定めるものです。本契約は、許諾ソフトウェアのみに適用されます。お客様が最初に許諾ソフトウェアを使用される場合に本製品の本体に表示される、本契約に同意されるか否かの確認画面において、“はい”ボタンを押された場合は、お客様は本契約の条項に拘束されることを承諾したものとみなします。ご承諾頂けない場合は、許諾ソフトウェアをご使用できません。

第1条(総則)

許諾ソフトウェアは、日本国内外の著作権法並びに著作者の権利及びこれに隣接する権利に関する諸条約その他知的財産権に関する法律、条約によって保護されています。許諾ソフトウェアは、本契約の条件に従いソニーからお客様に対して使用許諾されるもので、お客様に販売されるものではありません。

第2条(使用権)

ソニーは、許諾ソフトウェアを、本契約で許諾された範囲内での利用のみに、本製品上で使用する権利をお客様に許諾するものとし、お客様は、許諾ソフトウェアを販売したりすることはできません。

第3条(権利の制限)

1 お客様は、いかなる目的といえども、許諾ソフトウェアの全部又は一部を複製、改変し、又はいかなる形式においても転送、送信してはならないものとします。また、許諾ソフトウェアを本製品から抽出し、他の製品と組み合わせて使用してはならないものとします。但し、かかる制限が強行法規により禁止されている場合はこの限りではありません。

- 2 お客様は、本契約で明示的に許諾される場合を除き、第三者に対し、有償無償を問わず、また、レンタル・リースその他方法の如何を問わず、許諾ソフトウェア(形態の如何を問わず、その全部又は一部の複製物、出力物、抽出物その他利用物を含む)の全部又は一部を本製品から独立させて使用させてはならないものとします。
- 3 お客様は、許諾ソフトウェアに表示される著作権表示を取り除いてはならないものとします。
- 4 お客様は、許諾ソフトウェアの一部又は全部を、いかなる目的といえども、リバースエンジニアリング、逆アセンブル、逆コンパイルを行ってはならないものとします。但し、かかる制限が強行法規により禁止されている場合はこの限りではありません。
- 5 許諾ソフトウェアは、許諾ソフトウェアと共に使用されるデータファイルを自動的に作成する場合があります。これらのデータファイルは許諾ソフトウェアの一部とみなすものとします。
- 6 許諾ソフトウェアは、本製品と一対で一つの製品としてライセンスされるものです。許諾ソフトウェアと共に提供される資料に特記されている場合を除き、許諾ソフトウェアは、本製品上でのみ使用されるものとし、他の機器で使用するためにコンポーネントパーツを分離してはならないものとします。
- 7 お客様は、許諾ソフトウェアに含まれている公に知られていない情報を秘密に保持し、ソニーの事前の書面による承諾なく第三者に開示してはならないものとします。
- 8 お客様は、本契約に定める条件を遵守することを条件として、本製品を譲渡する場合に限り、本製品の一部として許諾ソフトウェアを本製品の譲渡先に譲渡することができるものとします。かかる場合、お客様は、許諾ソフトウェアを複製してはならないものとします。

第4条(許諾ソフトウェアの権利)

許諾ソフトウェア(許諾ソフトウェアに含まれる地図情報、映像、写真、オーディオ、音楽、文字、タブレット等を含む)及びそれらの複製物に関する所有権、著作権の一切の権利は、ソニー又はソニー及び関連会社に権利を許諾する権利者(当該

権利者を以下ソニーのライセンサーとします)に帰属するものとし、本契約に基づき許諾された権利以外の権利はソニー又はソニーのライセンサーに留保されるものとし、

第5条(危険を伴う行為、活動)

許諾ソフトウェアには、エラーの防止機能やエラー発生時の回復機能などは組み込まれていません。また、許諾ソフトウェアは、核施設、航空誘導・通信システム、航空管制、生命維持装置、武器システム等のような、許諾ソフトウェアのエラーが死亡事故、人的災害、あるいは身体や環境への重大な悪影響につながる二重の安全装置が要求される危険な環境での使用の目的で設計・製造されたものではなく、これらの使用目的に合致していることを保証するものではありません。さらに、ソニーによる許諾ソフトウェアの使用許諾が、軍事施設や立入禁止区域、航空施設等における許諾ソフトウェアの使用を許諾又は保証するものではありません。お客様は、許諾ソフトウェアの使用については、使用地域、使用施設の法律、法令、規則等に従うものとし、

第6条(責任の範囲)

許諾ソフトウェアの使用、保有によりお客様又は第三者に生じた損失、損害、被害に関する請求、要求、訴訟、又は契約、不法行為、保証条件に基づく許諾ソフトウェアに関するお客様又は第三者に生じた間接的損害、結果的損害、特別損害(これらの損害の例としては、許諾ソフトウェアの使用、不使用、許諾ソフトウェアの欠陥、契約違反により発生する逸失利益、収入の損失、契約の損失、貯蓄の損失を含みますが、これらに限られません)に対してソニー、ソニーの関連会社及びソニーのライセンサーは、責任を負わないものとし、いかなる場合といえども、本契約に基づきソニー、ソニーの関連会社及びソニーのライセンサーが負うべき責任の範囲は、許諾ソフトウェアの使用権取得に際してお客様が負担された金額(本製品の購入代金のうち、許諾ソフトウェアの対価相当分)を超えないものとし、直接的損害、間接的損害の免責、責任の制限を認めない国においては、本条に定める責任の免除、制限はお客様に対して適用されない場合があります。

第7条(無保証)

お客様は、許諾ソフトウェアをご自身の責任において使用して下さい。許諾ソフトウェアは何等保証もない現状有姿のまま提供されるものであり、ソニー及びソニーのライセンサー(本条において、併せて「ソニー」とします。))は、許諾ソフトウェアの内容、品質、使用や使用結果、正確性、精密性、完全性、有効性、信頼性、目的性、有用性等について、また、許諾ソフトウェアの稼働が中断されないことやエラーがないこと等、明示であると黙示であるとを問わず、法理論その他に基づく一切の保証をしません。また、お客様は、許諾ソフトウェアに含まれるデータには、時間の経過や環境の変化、使用された情報源や広範囲に亘る地理データ収集上の特質によって、不正確、不完全な情報が含まれている場合があり、その結果、不正確な結果が得られてしまうリスクがあることをご了承頂いているものとし、保証の適用除外を認めていない法域では、上記の除外規定はお客様には適用されない場合があります。

第8条(第三者に対する責任)

お客様が許諾ソフトウェアを使用することにより、第三者との間で著作権、特許権その他の権利の侵害を理由として紛争を生じたときは、お客様自身が自らの費用でこれを解決するものとし、ソニー、ソニーの関係会社及びソニーのライセンサー(本条において、併せて「ソニー」とします)に一切の損失、損害負担、費用をかせさせないものとし、(お客様にご負担頂く費用の例としては、本件に関連してソニーに発生した弁護士や専門家のサービスを受けるための費用等がありますが、これに限られません。)

第9条(輸出等)

お客様は、許諾ソフトウェアの使用及び本製品の仕向地からの持ち出しが制限又は禁止される国、地域、施設等があることを認識し、許諾ソフトウェアの使用及び本製品の仕向地からの持ち出しにあたり、関係各国、関係地域、関係施設等における輸出その他許諾ソフトウェアの使用に関する法律、規定、規則を遵守するものとし、

保証書とアフターサービス

第10条(契約の解除)

- 1 ソニーは、お客様が本契約に定める条項に違反した場合、直ちに本契約を解約することができますものとしします。
- 2 前項の規定により本契約が終了した場合、お客様は直ちに許諾ソフトウェアの使用を中止するものとしします。
- 3 第3条第7項、第4条、第6条乃至第11条の規定は、本契約の解約後も有効に存続するものとしします。

第11条(その他)

- 1 本契約は、日本国法に準拠するものとしします。
- 2 本契約の一部条項が法律によって無効となった場合でも、当該条項以外は有効に存続するものとしします。
- 3 本契約は、本契約に含まれる事項に関するソニーとお客様との取り決めのすべてであり、かつ本契約にお客様が合意する以前に両当事者で口頭、電子データ又は見積書を含む書面その他の手段により合意された事項は、本契約の発効日をもってすべて本契約に置き換わるものとしします。
- 4 本契約に定めなき事項又は本契約の解釈に疑義を生じた場合は、東京地方裁判所を合意の専属管轄裁判所とし、お客様及びソニーはこの裁判地と管轄に合意するものとしします。

第12条(政府機関の限定的権利)

許諾ソフトウェアは、48 C.F.R. 2.101の定義による「commercial item」です。米国政府及びその他の同様の権利を要求又は採用する機関は、許諾ソフトウェアにつき本契約に記載された権利のみを許諾されるものとしします。また、この場合、当該機関は、別途ソニー又はソニーのライセンサーが要求する「Notice of Use」を本製品に付した上で、当該「Notice of Use」に従って許諾ソフトウェアを扱うものとしします。

保証書

この製品には保証書が添付されていますので、お買い上げの際お買い上げ店でお受け取りください。所定事項の記入と記載内容をお確かめの上、大切に保管してください。
このデジタルビデオカメラレコーダーは国内仕様です。海外で万一、事故、不具合が生じた場合の現地でのアフターサービスとその費用については、ご容赦ください。

アフターサービス

調子が悪いときはまずチェックを

「故障かな?と思ったら」の項を参考にして故障かどうかお調べください。

それでも具合の悪いときは

ソニーの相談窓口(裏表紙)にお問い合わせください。

保証期間中の修理は

保証書の記載内容に基づいて修理させていただきます。詳しくは保証書をご覧ください。

保証期間経過後の修理は

修理によって機能が維持できる場合は、ご要望により有料修理させていただきます。

修理に出される前に

修理に出される前のご注意(71ページ)をご覧ください。

部品の保有期間について

当社はデジタルビデオカメラレコーダーの補修用性能部品(製品の機能を維持するために必要な部品)を製造打ち切り後8年間保有しています。ただし、故障の状況その他の事情により、修理に代えて製品交換をする場合がありますのでご了承ください。

部品の交換について

この製品は、修理の際に交換した部品を再生、再利用する場合があります。その際、交換した部品は回収させていただきます。

画面表示

設定を変更したときなどに次の表示が出ます。

撮影画面(23ページ)、再生画面(26ページ)の表示もご覧ください。

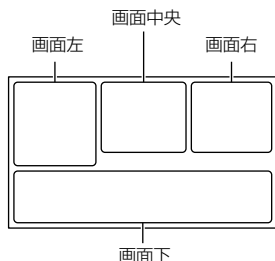

画面左

表示	意味
	メニューボタン(48)
	セルフタイマー(56)
	GPS測位状況(33)
	飛行機モード入(68)
	ワイド切替(61)
	フェーダー(56)
	顔検出切(58)
	スマイル検出切(58)
	手動フォーカス(54)
	シーンセレクション(55)
	ホワイトバランス(53)
	手ブレ補正切(57)
	テレマクロ(57)
	x.v.Color(61)
	おまかせオート撮影(顔認識/シーン認識/手ブレ)(30)

画面中央

表示	意味
	スライドショー設定
	警告(77)
	再生表示(25)

画面右

表示	意味
	記録画質(HD/STD)/フレームレート(60p/60i)/録画モード(PS/FX/FH/HQ/LP)(32)
	記録/再生/編集メディア(19)
00:00:00	カウンター(時:分:秒)
00分	記録残量時間の目安
20.4M	静止画サイズ(32)
	メモリーカードの再生フォルダ
100/112	再生中の動画・静止画の番号/記録している動画・静止画の数
	タッチパネル無効

画面下

表示	意味
	マイク基準レベル低(60)
	風音低減(59)
	内蔵ズームマイク(59)
	Low Lux(55)
	Spot測光フォーカス(53)/スポット測光(54)/カメラ明るさ(54)
	おまかせオート(30)
	データファイル名
	プロテクト(62)
	フラッシュ(58)/赤目軽減(59)

- 表示内容や位置は目安であり、実際と異なることがあります。
- お使いの機種によって表示されないものがあります。

安全のために

→ 2ページもあわせてお読みください。



下記の注意事項を守らないと、**火災、大けがや死亡**にいたる危害が発生することがあります。

分解や改造をしない

火災や感電の原因となります。内部点検や修理はソニーの相談窓口にご依頼ください。



分解禁止

内部に水や異物(金属類や燃えやすい物など)を入れない

火災、感電の原因となります。万一、水や異物が入ったときは、すぐに電源を切り、電池を取り出してください。ACアダプターやバッテリーチャージャーなどもコンセントから抜いて、ソニーの相談窓口にご相談ください。



禁止

運転中に使用しない

自動車、オートバイなどの運転をしながら、撮影、再生をしたり、液晶モニターを見ることは絶対おやめください。交通事故の原因となります。



禁止

撮影時は周囲の状況に注意を払う

周囲の状況を把握しないまま、撮影を行わないでください。事故やけがなどの原因となります。



禁止

指定以外の電池、ACアダプター、バッテリーチャージャーを使わない

火災やけがの原因となることがあります。



禁止

電池やショルダーベルト、ストラップを正しく取り付ける

正しく取り付けないと、落下によりけがの原因となることがあります。



指示

また、ベルトやストラップに傷がないか使用前に確認してください。

電源コードを傷つけない

熱器具に近づけたり、加熱したり、加工したりすると火災や感電の原因となります。また、電源コードを抜くときは、コードに損傷を与えないように必ずプラグを持って抜いてください。



禁止

機器本体や付属品、メモリーカードは乳幼児の手の届く場所に置かない

電池などの付属品やメモリーカードなどを飲み込む恐れがあります。乳幼児の手の届かない場所に置き、お子様がさわらぬようご注意ください。万一飲み込んだ場合は、直ちに医師に相談してください。



禁止

長時間、同じ持ち方で使用しない

使用中に本機が熱いと感じなくても皮膚の同じ場所が長時間触れたままの状態であると、赤くなったり水ぶくれができたりなど低温やけどの原因となる場合があります。



禁止

以下の場合には特にご注意ください、三脚などをご利用ください。

- 気温の高い環境でご使用になる場合。
- 血行の悪い方、皮膚感覚の弱い方などがご使用になる場合。

フラッシュ、ビデオライトご使用上の注意

- 点灯したまま放置しない。
- 使用中に紙や布などの燃えやすいものを近づけない。
- ビデオライトの点灯中および消灯直後のランプに触らない。
- 指定以外のランプを使用しない。火災ややけどの原因になります。
- 可燃性/爆発性ガスのある場所でフラッシュまたは、ビデオライトを使用しない。



禁止

フラッシュ、ビデオライトなどの撮影補助光を至近距離で人に向けない

- 至近距離で使用すると視力障害を起こす可能性があります。特に乳幼児を撮影するときは、1m以上はなれてください。
- 運転者に向かって使用すると、目がくらみ、事故を起こす原因となります。



禁止



下記の注意事項を守らないと、けがや財産に損害を与えることがあります。

ほこり、油煙の多い場所では使わない

火災や感電の原因になることがあります。



禁止

電池、ACアダプターをぬれた手や、水滴のかかる場所、湿気、ほこり、湯気の多い場所で使わない

機器本体以外は防水/防じん仕様ではありません。感電の原因になることがあります。



禁止

不安定な場所に置かない

ぐらついた台の上や傾いた所に置いたり、不安定な状態で三脚を設置すると、製品が落ちたり倒れたりして、けがの原因となります。



禁止

コード類は正しく配置する

電源コードやパソコン接続ケーブルなどは、足に引っ掛けると製品の落下や転倒などによりけがの原因となることがあるため、充分注意して接続・配置してください。



指示

通電中のACアダプター、バッテリーチャージャー、充電中のバッテリーや製品に長時間ふれない

長時間皮膚が触れたままになっていると、低温やけどの原因となることがあります。



禁止

使用中は機器を布で覆ったりしない

熱がこもってケースが変形したり、火災、感電の原因となることがあります。



禁止

長期間使用しないときは、電源を外す

長期間使用しないときは、電源プラグをコンセントから外したり、電池を本体から外して保管してください。火災の原因となることがあります。



プラグをコンセントから抜く

フラッシュの発光部を手でさわらない

フラッシュ発光部を指・手袋などで覆ったまま発光しない。また、発光後もしばらくは発光部に手を触れないでください。やけど、発煙、故障の原因となります。



禁止

レンズや液晶モニターに衝撃を与えない

レンズや液晶モニターはガラス製のため、強い衝撃を与えると割れて、けがの原因となることがあります。



禁止

電池や付属品、メモリーカード、アクセサリなどを取り外すときは、手をそえる

電池やメモリーカードなどが飛び出すことがあり、けがの原因となることがあります。



指示

**⚠ 危険 電池についての安全
上のご注意とお願い**

漏液、発熱、発火、破裂、誤飲による大けがややけど、火災などを避けるため、下記の注意事項をよくお読みください。

⚠ 危険

- バッテリーパックは指定されたバッテリーチャージャー以外で充電しない。
- 電池を分解しない、火の中へ入れない、電子レンジやオーブンで加熱しない。
- 電池を火のそばや炎天下、高温になった車の中などに放置しない。このような場所で充電しない。
- 電池をコインやヘアピンなどの金属類と一緒に携帯、保管しない。
- 電池を水・海水・牛乳・清涼飲料水・石鹼水などの液体で濡らさない。濡れた電池を充電したり、使用したりしない。



禁止

⚠ 警告

- 電池をハンマーなどでたたいたり、踏みつけたり、落下させたりするなどの衝撃や力を与えない。
- バッテリーパックが変形・破損した場合は使用しない。



禁止

⚠ 注意

- 電池を使い切ったときや、長期間使用しない場合は機器から取り外しておく。



指示

お願い

リチウムイオン電池はリサイクルできます。不要になったリチウムイオン電池は、金属部分にセロハンテープなどの絶縁テープを貼ってリサイクル協力店へお持ちください。

充電式電池の回収・リサイクルおよびリサイクル協力店については
一般社団法人JBRCホームページ
<http://www.jbrc.net/hp/contents/index.html>
を参照してください。



Li-ion

リチウムイオン電池

索引

ア

赤目軽減	59
アフターサービス	96
緯度経度データ	65
イベントビュー	25
インストール	42, 45
打ち上げ花火	55
液晶モニター	21
エクステンデッドズーム	24
エリア設定	69
屋外	53
屋内	53
お知らせメッセージ	78
お手入れ	84
お問合せ先	裏表紙
おまかせオート撮影	30
主な仕様	91
音量	66

カ

海外	83
海外で充電	83
ガイドフレーム	60
顔検出	58
拡張機能	41
各部のなまえ	9
画質	32
画質・画像サイズ	61
画像サイズ	32
カメラ明るさ	54
カメラデータ	65
カメラ・マイク	53
画面表示	23, 97
画面表示設定	60
管理ファイル修復	75, 78
記録時間・枚数	81
記録メディア	19
結露	89
現在地表示	34
広角	24
故障かな?と思ったら	71
コピー	63
ゴルフショット	52

サ

再生	25
再生機能	62
削除	39
撮影・再生可能時間	81
撮影モード	51
サマータイム	69
サムネイル	26
三脚	10
シーンセレクション	55
自己診断・警告表示	77
自動エリア補正	69
自動逆光補正	57
自動時刻補正	69
シナリオ再生	36
シナリオ保存	36
自分撮り	24
写真同時記録	21
充電	12, 89
修理	71
使用上のご注意	3, 84
水中	56
スイングパノラマ	30, 52
ズーム	24
スノー	56
スポット測光	54
スポットフォーカス	54
スポットライト	55
スマイル検出感度	58
スマイルシャッター	29, 58
静止画	22, 51
静止画の撮影可能枚数	82
接続	37
設定リセット	68
セットアップ	64
セルフタイマー	56
操作音	18, 68
測位	33
測位優先モード	34
ソフトウェア	42

タ

対面撮影	24
タッチパネル	23
追尾フォーカス	29
データ消去	64
デジタルズーム	57
手ブレ補正	57
デモモード	69
テレビ	37
テレビ方式	83
テレマクロ	57
電源	17
電源を供給する	15
動画	21, 51
動画から静止画を作る	40
動画の撮影可能時間	81
取り扱い上のご注意	88
撮る	21

ナ

内蔵ズームマイク	59
なめらかスロー録画	51
日時	17
日時設定	69

ハ

パソコン	41
ハイライト再生	35
ハイライト再生設定	35
ハイライト動画	36
パソコン環境	42
パソコンで充電	14
バッテリー	12
花火	55
パネル明るさ	68
パノラマ画像	30
パワーセーブ	68
ビーチ	56
飛行機モード	68
日付時刻データ	65
日付/データ表示	18, 65
日の出&夕焼け	55
ファイル番号	65
風音軽減	59

風景	55
フェーダー	56
フォーカス	54
フォーマット	64
付属品	11
ブラックフェーダー	56
フラッシュ	58
フラッシュレベル	59
ブラビアリンク	38
ブルーレイディスク	44, 46
フレームレート	61
プロテクト	62
分割	40
編集	39
編集・コピー	62
望遠	24
防水/防じん・耐衝撃性能について	4
ポートレート	55
保証書	96
ホワイトバランス	53
ホワイトフェーダー	56

マ

マイク基準レベル	60
マイボタン登録	60
マップビュー	27
満充電	15
見る	25
メディア切換	19
メディア情報	64
メディア設定	19
メニュー	48
メニュー一覧	50
メモリーカード	19, 86
"メモリスティック マイクロ" (Mark2)	20, 87

ヤ

夜景	55
夜景&人物	55
優先顔キメ機能	29

ラ

リストストラップ	11
リセット	68
録画モード	32

ワ

ワイド切換	61
ワンタッチディスク	68
ワンプッシュ	53

アルファベット

A

AVCHD規格	84
AVCHD規格 Ver.2.0	46
AVCHD記録ディスク	3, 32
BGMデータ消去	36
BGMデータダウンロード	36
Extended Zoom	24
FH	32
FX	32
GPS	33, 68, 84
HDMI解像度	66
HDMI機器制御	67
HDMIケーブル	37, 38
HD/STD設定	61
HQ	32
Low Lux	55
LP	32
Mac	41, 45
microSDカード	20
MusicTransfer	36, 45
NTSC	83
PlayMemories Home	11, 41
PlayMemories Home ヘルプガイド	11, 45
PlayMemories Homeを 起動する	45
PS	32
Spot測光フォーカス	53
TVタイプ	66
USB	14, 42
USB LUN設定	67
USB給電	67

USBケーブル	11, 14
USB接続	67
USB接続設定	67
VBR	81
Windows	42
x.v.Color	61, 88

数字

1080i/480i	66
1080p/480p	66
480i	66

■ 製品についてのサポートのご案内

ホームページで調べる



“ハンディカム”の最新サポート情報
(製品に関するQ&A、パソコンとの接続方法、使用可能なメモリーカードなど)

<http://www.sony.co.jp/cam/support/>

“ハンディカム”ホームページ

<http://www.sony.co.jp/cam>

“ハンディカム”の最新情報、撮影テクニック、アクセサリーなどに関する情報を掲載しています。

ソフトウェアのサポート情報

<http://www.sony.co.jp/support-disoft/>

電話で問い合わせる(ソニーの相談窓口)



●使い方相談窓口

フリーダイヤル 0120-333-020

携帯・PHS・一部のIP電話 0466-31-2511

最初のガイダンスが流れている間に下記番号+「#」を押してください。

本機や付属品：「400」

付属ソフトウェア「PlayMemories Home」：「404」

受付時間:月～金 9:00～18:00 土・日・祝日 9:00～17:00



●修理相談窓口

フリーダイヤル 0120-222-330

携帯・PHS・一部のIP電話 0466-31-2531

上記番号へ接続後、最初のガイダンスが流れている間に「400」+「#」を押してください。直接、担当窓口へおつなぎします。

受付時間:月～金 9:00～20:00 土・日・祝日 9:00～17:00

ホームページ <http://www.sony.co.jp/di-repair/>

FAX(共通):0120-333-389

ソニー株式会社 〒108-0075 東京都港区港南1-7-1

<http://www.sony.co.jp/>

この説明書は、古紙70%以上の再生紙と、VOC(揮発性有機化合物)ゼロ植物油型インキを使用しています。

