

# Panasonic®

## 取扱説明書

電気掃除機(家庭用)  
品番 MC-PK12G

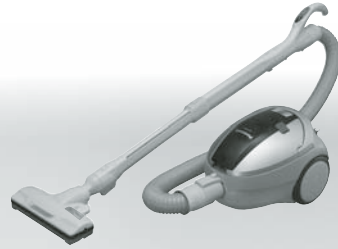

もっと楽しく、もっと楽ちん。  
**おそうじの裏技、  
使いこなし!**

ページ もくじ

2 安全上のご注意

4 使用上のお願い

各部の名前

・付属品を確認しよう

6 掃除する

・場所に合わせて…

いろいろなノズルで  
裏技おそうじ!

・収納するとき

8 紙パックを交換する

どれを使ったら  
いいの?

10 お手入れする

12 よくあるお問い合わせ

13 故障かな?

15 保証とアフターサービス

裏表紙 仕様/別売品

準備する

使う

お手入れする

困ったとき

### 保証書別添付

このたびは、パナソニック製品をお買い上げいただき、まことにありがとうございます。

■取扱説明書をよくお読みのうえ、正しく安全にお使いください。

■ご使用前に「安全上のご注意」(2~3ページ)を必ずお読みください。

■保証書は「お買い上げ日・販売店名」などの記入を確かめ、

取扱説明書とともに大切に保管してください。

パナソニックの会員サイト「CLUB Panasonic」で「**ご愛用者登録**」をしてください 詳しくは裏表紙をご覧ください

# 安全上のご注意

必ずお守りください

人への危害、財産の損害を防止するため、必ずお守りいただくことを説明しています。

■誤った使い方をしたときに生じる危害や損害の程度を区分して、説明しています。

**警告** 「死亡や重傷を負う恐れがある内容」です。

**注意** 「傷害を負うことや、財産の損害が発生する恐れがある内容」です。

■お守りいただく内容を次の図記号で説明しています。

⊘ してはいけない内容です。

❗ 実行しなければならない内容です。

## 警告

火災、やけど、感電などを防ぐために…

### 床用ノズルの回転部やローラースイッチに触れない

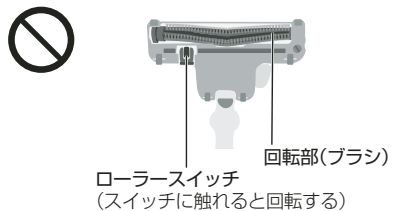

(指を巻き込まれたのけがや保護装置(P.4)作動時は、高温になり、やけどの恐れ)

●特に、お子様にはご注意ください。

### 引火性のもの、火の気のあるものを吸わせない

(爆発や火災の原因)

⊘ たばこ、コピー用のトナー、灯油、シンナーなど



### 誤った使い方をしない

⊘ ●水洗いしない(水洗いできる付属品・部品は除く)  
●風呂場で使わない  
●分解・修理・改造をしない  
(火災や感電の原因)

### 電源プラグは、正しく扱う

- ❗ ●根元まで確実に差し込む  
(ゆるんだコンセントに差し込んだり、しっかり差し込まないと感電や発熱による火災の原因)
- 定格 15A、交流 100V のコンセントを単独で使う  
(他の機器と併用すると、発熱による火災の原因)
- お手入れのときは抜く  
(感電の恐れ)
- ほこりは乾いた布で、定期的にくふ  
(ほこりがたまると、湿気などで絶縁不良となり、火災の原因)

### 電源プラグは、ぬれた手で抜き差ししない

(感電の恐れ)



### 電源プラグやコードは、傷んだまま使わない

(発熱や発火で火災の恐れ)



火災、やけど、感電などを防ぐために…

## 警告

### 異常・故障時には直ちに使用を中止し、電源プラグを抜く

(発煙・発火、感電の恐れ)

異常・故障例

- 「標準/弱」「強」を押しても、運転しない
- 電源プラグやコードを動かすと、通電したりしなかったりする
- 運転中、時々止まる
- 運転中、異常な音がする
- 本体が変形したり、異常に熱い
- ホースが破れている
- こげくさい「におい」がする

●すぐに、販売店へ点検・修理を依頼してください。

発火、けがなどを防ぐために…

## 注意

### 収納状態やふたを開けたままで運ばない

(延長管やふたが外れ、けがや床面の傷付きの原因)



### 火気に近づけない

(排気で炎が大きくなり、火災の原因)



### 電源プラグやコードは、正しく扱う

- ❗ ●コードは、水平に引き出す  
(上方に引き出すと、本体とのこすれにより、コードが破損し、感電や発火の原因)
- コードを巻きとるときは、プラグを持つ  
(プラグが当たってのけがや、刃先でのけがの恐れ)  
運転終了直後は、プラグの刃先が熱くなることがあります。
- 使用時以外は、プラグを抜く  
(絶縁劣化による感電や漏電火災の原因)



### 誤った使い方をしない

- ⊘ ●純正以外の紙パックを使用しない(P.9)  
(本体内にゴミがもれ、発煙や発火の恐れ)
- 床用ノズルを横方向に引きずらない  
(床面の傷付きの原因)
- 床用ノズルのローラーなどが摩擦したら、そのまま使わない  
(床面の傷付きの原因)  
→摩擦時は、お買い求め先にご相談ください。
- 本体、ホースなどの接続部の接点に、金属類を入れない  
(感電や発火の恐れ)
- 電源プラグを抜くときは、コードを引っばらない  
(感電やショートによる発火の原因)

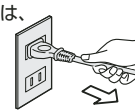

### 床用ノズルで、高い所を掃除しない

(ノズルが外れて落下し、けがの恐れ)



準備する

# 使用上のお願い

# 各部の名前

## 長くお使いいただくために

業務用や掃除以外の目的に使わないでください。

### ■ 次のようなものは吸わせない(故障や異臭の原因)

- ・除湿剤・多量の粉(消火器の粉など)
- ・ペットなどの排泄物が付着したもの
- ・ガラス、ピン、針、つまようじ・長いひも
- ・水や液体・湿ったもの・カーペットのフリンジ(房)
- ・ホース内に詰まりやすいもの(ストッキングなど)

### ■ ホースや延長管の先で吸わせない

(先端の摩耗などによる接触不良や破損の原因)

→ 2WAY ノズルなどを使う(P.6)

### ■ ホースなどの端子部をいじらない

(接触不良の原因)

### ■ 排気口(本体背面)をふさがない

(過熱による変形の原因)

### ■ 吸入口をふさいだまま長時間使わない

(過熱による変形の原因)

### ■ ホースの扱いはていねいに

(破損の原因)

### ■ 持ち運びするときはさげ手をしっかり持つ

(ホースで持ち上げると、ホースの破れなどの原因)

## モーターの過熱を防ぐために(保護装置)

次の状態で運転を続けると、保護装置が働き、運転が停止し操作できなくなります。(P.13)

### ■ 次のような状態で使い続けない

- ・「紙パック交換」ランプが点滅・点灯する(P.8)
- ・吸入口をふさぐ
- ・ホース、延長管、ノズルにゴミが詰まっている
- ・回転部(ブラシ)を回転させたま、同じ場所に放置する
- ・回転部(ブラシ)に異物がかみ込んでいる

## 付属品を確認しよう

● □ が付属品です。

### ブルー紙パック

- コードを引き出すたびに、振動板が紙パックのほごりをたたいて落とすので、強力パワーが長持ちします。

・コードを引き出すとき、「カタカタ」という作動音がします。

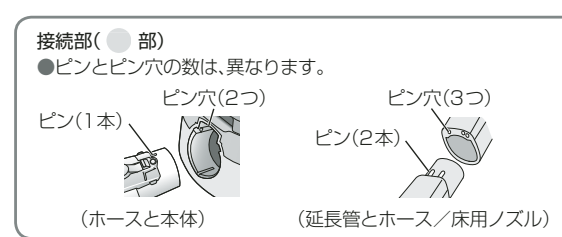
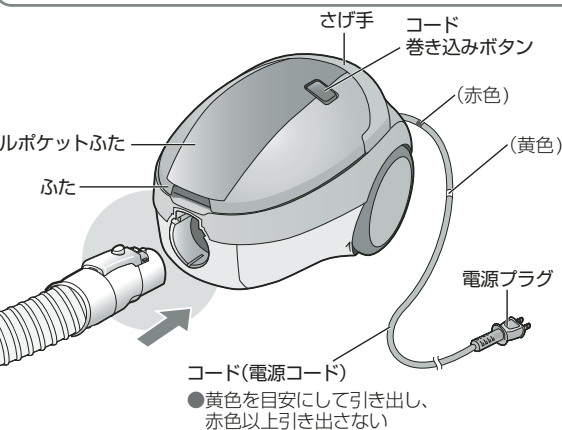
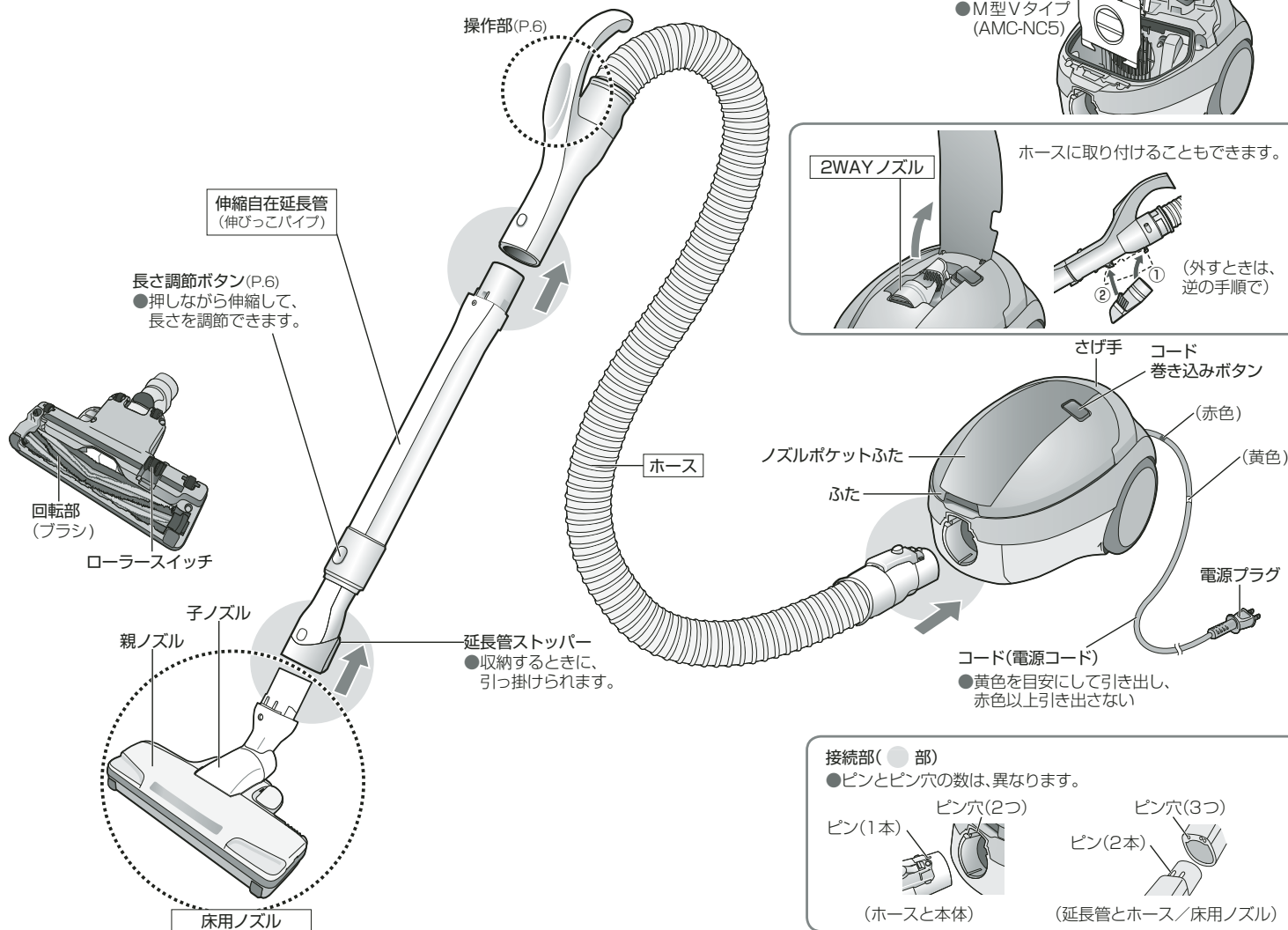
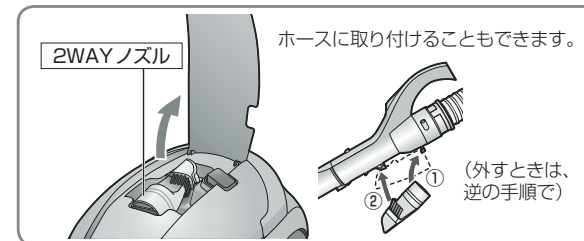
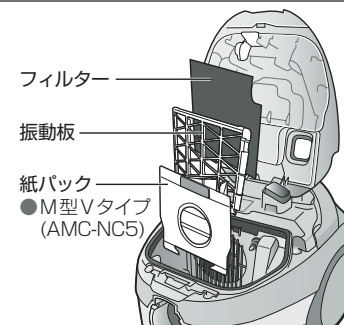

準備する

# 掃除する

## 1 始める

### 標準/弱

パワー持続センサーの働きで紙パックのゴミのたまり具合に応じて吸込力がコントロールされます。

#### パワー持続センサー

紙パックがいっぱいになってきたことを感知し、吸い込む風量をアップ。「紙パック交換」ランプが点滅するまで強力パワーでしっかり吸い取ります。

#### ■強さを変えるとき

→「標準」: 標準

↑ (押すたびに替わる)  
「弱」: カーテンなどが吸い付くとき、静かにしたいとき

・床用ノズルのブラシは回転しています。(回転は止められません)

#### ■強い吸込力で お掃除したいとき

「強」  
「強」運転にする

#### ■「強」で音が気になるとき

→もう一度「強」を押して「ブラシ切」にする

・通常は、床用ノズルのブラシを回転させてゴミをかき出す「ブラシ入」がお勧めです。

## 2 終わる

### 切

#### お知らせ

- 安全のため、床用ノズルを床から浮かせると、回転部(ブラシ)の回転が止まります。
- 電源プラグが差し込まれていると、「切」のときでも約1Wの電力を消費しています。



#### 掃除機の上手なかけかた

- ・床用ノズルは力を入れず、軽くゆっくり動かしましょう。  
→往復2~3秒が理想的な速さです。
- ・床用ノズルを一度に動かす長さの目安は、身長約半分が理想的です。

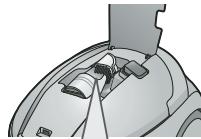

#### 2WAYノズル

- ①押しながら延長管を引き抜き、
- ②ボタンを放して、2WAYノズルを差し込む

<ブラシの出し方> <ブラシの戻し方>



#### ■使いやすい

長さ  
調節するとき

→長さ調節ボタンを押しながら、伸ばす(縮める)

#### 子ノズル

ペダルを踏んで持ち上げて外す

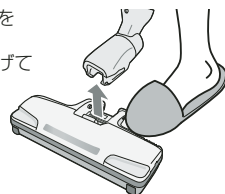

- ・取り付けは、先端を差し込んでから、下に確実に押し込む

#### 高い所も軽々! 子ノズル

延長管を伸ばして...



#### 「おそうじの裏技、使いこなし！」

掃除する場所に合わせて、いろいろなノズルを使い分けよう。

- 今までお使いのノズルも、別売の「つぎ手パイプ」(裏表紙)で使えます。

お願い

- ピアノなどの光沢のある所には使わない(傷が付く恐れ)

#### 窓の サッシにも... 2WAYノズル

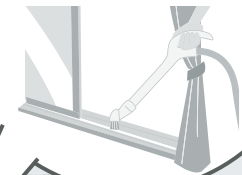

#### ダニを たたき出す ふとん用ノズル(別売)



#### 机や棚の上、 カーテンは 手ぼうきノズル(別売)



#### 収納するとき

- ・ホース掛け(別売)でホースを固定できます。

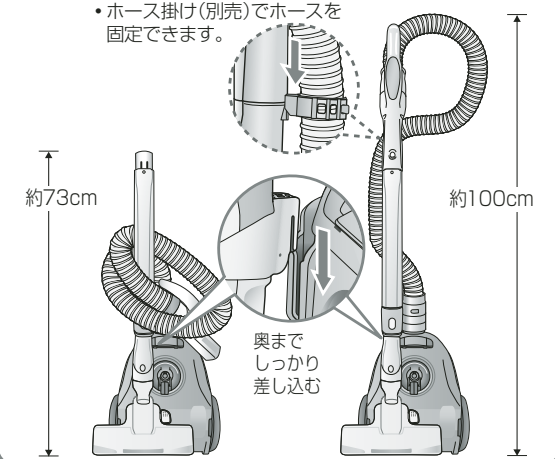

# 紙パックを交換する



## 交換時期の目安は…

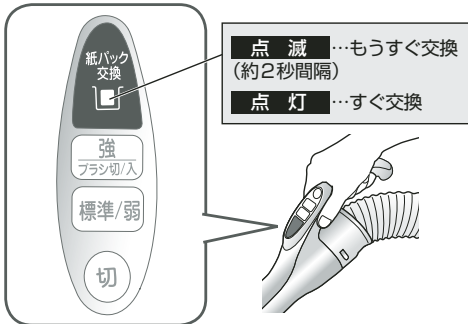

■早い点滅 …「切」を押し、電源プラグを抜いて (約0.3秒間隔) ください。(P.13)

## ■交換時期をより正しく知りたいとき

- ① **強** フラッシュ切り 「強」運転にする
- ② 床用ノズルを床から浮かせる
- ③ ランプの点灯/点滅を確かめる

## お知らせ

- 次のようなときは、ゴミがいっぱいでもランプが点滅・点灯しないことがあります。
  - ・ ペットの毛や綿ゴミが多いとき (月1回はふたを開けて、直接ゴミのたまり具合を確認する)
- 次のようなときは、ゴミがいっぱいでもランプが点滅・点灯することがあります。
  - ・ 砂ゴミや土ほこりが多いとき (紙パックが目詰まりしているため、紙パックを交換する)
  - ・ ホース/延長管/床用ノズルにゴミが詰まっているとき (ゴミを取り除く)
  - ・ 2WAYノズルを使っているとき (ノズルを外してランプを確認する)
- 新しいじゅうたんでは、紙パックが遊び毛で早くいっぱいになります。(遊び毛は、何度か掃除するうちに少なくなります)

## 紙パックを 取り出す

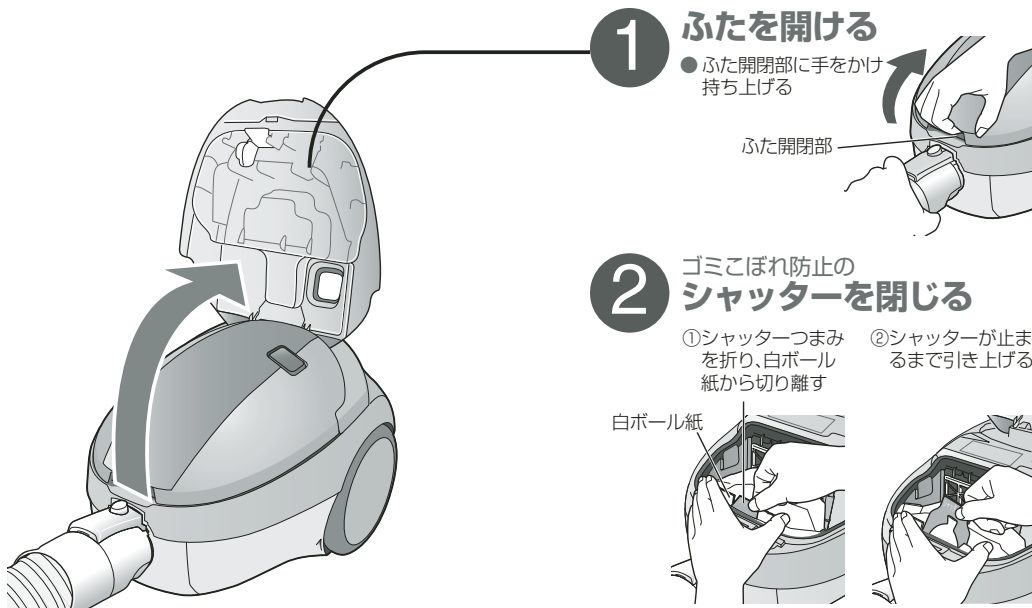

**1 ふたを開ける**  
● ふた開閉部に手をかけ持ち上げる

**2 ゴミこぼれ防止のシャッターを閉じる**  
① シャッターつまみを折り、白ボール紙から切り離す  
② シャッターが止まるまで引き上げる

**3 紙パックを捨てる**

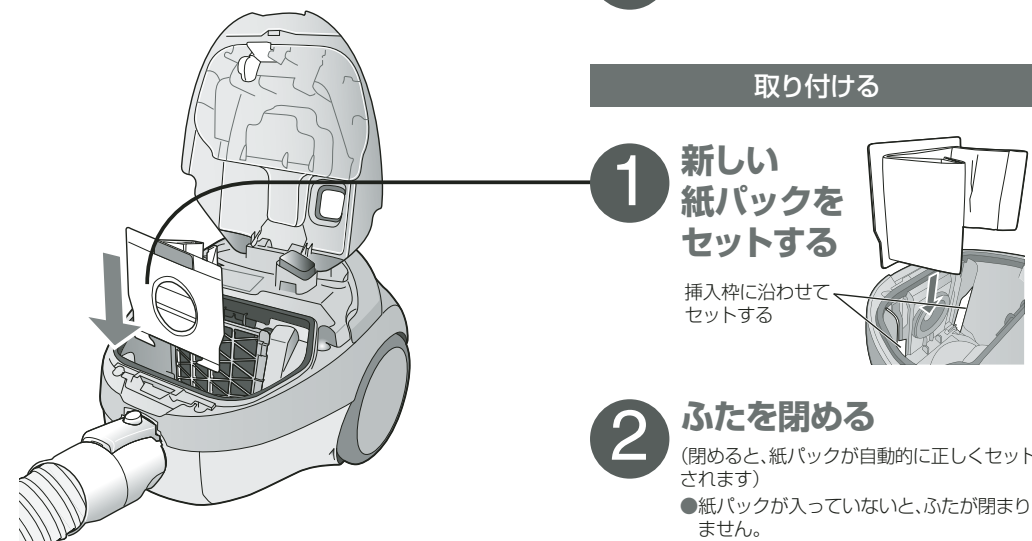

**1 新しい紙パックをセットする**  
挿入枠に沿わせてセットする

**2 ふたを閉める**  
(閉めると、紙パックが自動的に正しくセットされます)  
● 紙パックが入っていないと、ふたが閉まりません。

**⚠ 注意**

⊘
**純正以外の紙パックを使用しない**  
本体内にゴミがもれ、発煙や発火の恐れ

交換用の紙パックは、純正のものをお使いください



## ■M型Vタイプ紙パック一覧(別売)

(希望小売価格は、2010年12月現在)

品番	特長 <効果持続期間>	枚数	希望小売価格 (税抜)
AMC-ZC5	強力脱臭 <使用開始後 約2か月> (シャッター付き)	3	1,260円 (1,200円)
AMC-HC11	抗菌加工・高集じん 「逃がさんパック」 (シャッター付き)	3	1,050円 (1,000円)
AMC-NC5	防臭加工 <使用開始後 約1か月> (シャッター付き)	5	1,050円 (1,000円)
AMC-S5	— (シャッターなし)	5	735円 (700円)

●効果持続期間は、ゴミの量・種類によって異なります。(においの感じ方には個人差があります)

- お願い**
- 紙パックのパッケージの説明をよくお読みの上、正しくお使いください。
  - 保管は、お子様の手の届かないところで、直射日光を避けて紙パックのパッケージに入れてください。

お手入れする

# お手入れする 吸込力が弱くなったとき・月一回程度

お手入れの前には、「切」を押し、電源プラグを抜いてください。

## 親ノズル

### ゴミを吸い取る

- 部分のゴミを吸い取る
  - 巻き付いた髪の毛などは、ピンセット等で取り除く

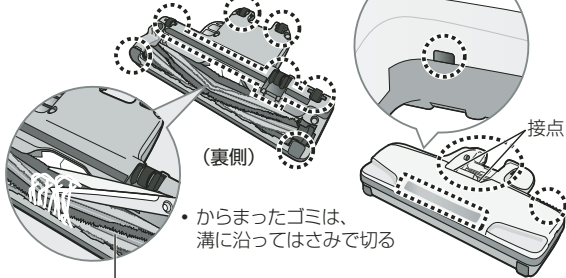

### ■回転部(ブラシ)を水洗いしたいとき

- 1 カギの頭などで、「▼」を「ひらく」に合わせ、ブラシカバーを外す
- 2 ベルトを持ち上げ
- 3 取り外し
- 4 ベルトから外す

### 部分のゴミを吸い取る

- 回転部(ブラシ)は水洗いし、十分に乾燥させる

### ■取り付けるとき(取り外したときと逆の手順)

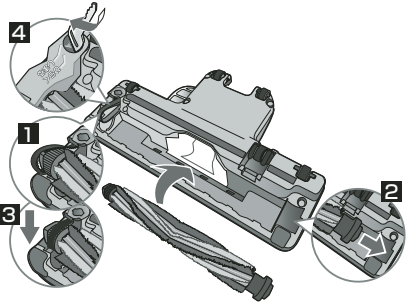

## 子ノズル

### ゴミを吸い取る

- 部分のゴミを吸い取る

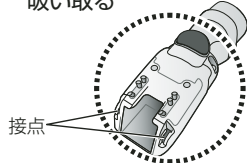

## 本体・付属品

### 柔らかい布で水ぶき

- 固くしぼる



## フィルター

### ■取り外すとき

- ①紙パック → ②振動板 → ③フィルターの順に外す

### ■取り付けるとき(取り外しと逆の手順)

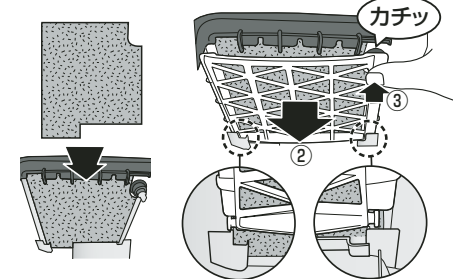

- ①フィルターをガイド(黒いゴム部)と溝の内側へ確実に入れる

- ②振動板の下部を溝の奥まで差し込み
- ③「カチッ」と音がするまで押し込む

### 紙パック交換後も吸込力が戻らないとき 軽くはたいてほこりを落とす または、軽く水洗い

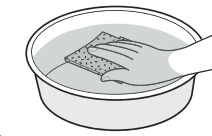

- 水にひたして、押し洗う(縮みや変形を防ぐため、もみ洗いや洗濯機洗いをしない)
- 十分に乾燥させる

### お願い

- 水洗いしたときは…
  - 水気を切り、十分に乾燥させる(においの発生や目詰まりの原因)
  - ドライヤーなどの熱風を当てない(フィルター：縮んでゴミが侵入し、故障の原因)(回転部(ブラシ)：変形や故障の原因)
- 洗剤・ベンジン・シンナー・アルコールなどを使わない(ひび割れや変色の原因)
- 化学ぞうきんをご使用の際は、その注意書に従う

# よくあるお問い合わせ

よくあるお問い合わせや、便利な使い方をお知らせしています。

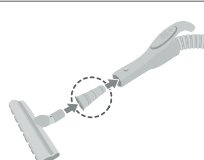
こんなときは	こうしてください
紙パックはどれを使えばいいの？	<ul style="list-style-type: none"> <li>●純正紙パック「M型Vタイプ」をお使いください。(P.9)</li> <li>・今までご使用の紙パックも、「M型Vタイプ」と書いてあれば使えます。</li> </ul>
紙パックはいつ交換するの？	<ul style="list-style-type: none"> <li>●「紙パック交換ランプ」が点灯したら、交換してください。(P.8)</li> <li>ただし、ゴミの種類によってはランプが正しく点灯しないことがあるため、紙パックのゴミのたまり具合を月一回程度、確認してください。</li> </ul>
「ブラシ切/入」ってどんなときに使うの？	<ul style="list-style-type: none"> <li>●「強」運転時に床用ノズルの回転音が気になる場合は、「ブラシ切」にしてお使いください。</li> <li>床用ノズルの回転部(ブラシ)の回転を止めることができます。(P.6)</li> </ul>
じゅうたんと畳で使い分けられる？	<ul style="list-style-type: none"> <li>●使い分ける必要はありません。</li> <li>じゅうたんや畳、フローリングなど、床面の種類にかかわらず、床を傷つけることなくお掃除していただけます。</li> <li>(「強」運転で、どうしても気になるときは、「ブラシ切」(P.6)にしてお使いください。「標準」「弱」運転では、床用ノズルの回転部(ブラシ)の回転は止められません)</li> </ul>
今まで使っていたノズル(別売ノズル)も使えるの？	<ul style="list-style-type: none"> <li>●当社のお手持ちのノズルや別売ノズルなどは、別売の「つぎ手パイプ」(裏表紙)を使って取り付けられます。ただし、ノズルによっては取り付けられないものがあります。</li> <li>●別売ノズルをご購入の場合、ノズルによっては「つぎ手パイプ」(裏表紙)が必要です。お買い求め先にお問い合わせください。</li> </ul> 
ノズルにカーペットのフリンジ(房)などを巻き込んでしまった！	<ul style="list-style-type: none"> <li>●すぐに「切」を押し、運転を中止させ、巻き込んだものを手で取り除いてください。</li> </ul>
本体・コード・電源プラグ・さげ手が熱い！	<ul style="list-style-type: none"> <li>●運転中および運転後に熱くなりますが、異常ではありません。</li> </ul>

# 故障かな？

修理を依頼される前に、まず次の項目をご確認ください。

こんなときは	ここをご確認ください
電源・運転	<ul style="list-style-type: none"> <li>●電源プラグがコンセントにしっかり差し込まれていましたか？</li> </ul>
運転できない	<ul style="list-style-type: none"> <li>●本体にホースが確実に差し込まれていますか？</li> <li>●モーターの過熱を防ぐため、保護装置が動いていませんか？</li> <li>→①「切」を押し</li> <li>②電源プラグを抜き</li> <li>③5～30分待つ(モーターが冷えて、保護装置が解除される)</li> <li>④保護装置が動いた原因(P.4)を調べてください。</li> <li>④保護装置が動いた原因(P.4)を調べてください。 <ul style="list-style-type: none"> <li>・紙パック交換ランプが点灯したまま連続運転した <ul style="list-style-type: none"> <li>→紙パックを交換する(P.8)</li> </ul> </li> <li>・床用ノズルに異物をかみ込んだまま使用した→異物を取り除く</li> <li>・ホース・延長管・ノズルにゴミが詰まった <ul style="list-style-type: none"> <li>→詰まったゴミを取り除く</li> </ul> </li> <li>・回転部(ブラシ)に異物をかみ込ませたまま使用した <ul style="list-style-type: none"> <li>→異物を取り除く</li> </ul> </li> </ul> </li> </ul>
何もしていないのに吸込力が弱くなる、または運転が止まる	<ul style="list-style-type: none"> <li>●安全のため、床用ノズルを床から浮かせると回転部(ブラシ)の回転が止まります。</li> <li>●床用ノズルを落とすように使用しませんでしたか？</li> <li>→床用ノズルをいったん持ち上げて、ゆっくりおろしてください。</li> <li>●回転部(ブラシ)にゴミやひもが巻きついたり、詰まっていますか？ (P.10)</li> <li>●子ノズルが親ノズルに確実にセットされていますか？ (P.6)</li> <li>●ノズルなどの接点に異物が付着していませんか？ (P.10)</li> <li>●毛足の長いじゅうたんなど、床面の種類によっては、回転部(ブラシ)の回転が遅くなったり、回転しない場合があります。</li> </ul>
床用ノズルの回転部(ブラシ)が止まる	<ul style="list-style-type: none"> <li>●次のようなときは、点滅・点灯することがありますが、異常ではありません。</li> <li>・砂ゴミや土ぼこりなどを集中的に吸わせるとき <ul style="list-style-type: none"> <li>→紙パックを交換してください。(P.8)</li> </ul> </li> <li>・2WAYノズル使用時(P.8)</li> </ul>
ゴミが少ないのにランプが点滅・点灯する	<ul style="list-style-type: none"> <li>●ペットの毛、綿ゴミなどが多すぎるとき、点滅・点灯しないことがありますが、異常ではありません。</li> <li>→紙パックを交換してください。(P.8)</li> <li>●「標準」「弱」運転では、ランプが正しく点滅・点灯しないことがあります。</li> <li>→「強」運転で、床から床用ノズルを浮かすと確認できます。(P.8)</li> </ul>
ゴミがいっぱいでもランプが点滅・点灯しない	<ul style="list-style-type: none"> <li>●お買い求め先に修理をご依頼ください。</li> </ul>
ランプが早い点滅(約0.3秒間隔)をして吸込力が弱くなる、または運転が止まる	<ul style="list-style-type: none"> <li>●においの強いゴミを吸ったまま放置しておくと、運転直後にゴミのにおいがすることがあります。</li> <li>→運転を繰り返しても気になるときは、紙パックを交換してください。(P.8)</li> <li>→フィルターをお手入れしてください。(P.11)</li> </ul>
排気からゴミのにおいがする	

困ったとき

# 故障かな？ (つづき)

修理を依頼される前に、まず次の項目をご確認ください。

こんなときは	ここをご確認ください
コードを引き出すときの音が大きい	●異常ではありません。 コードを引き出すとき、紙パックの後ろにある振動板が振動して、紙パック内部に付着した細かいほこりを落としています。
運転音が高くなった、大きな音(ポコポコ)がする	●紙パックがゴミでいっぱいになっていませんか？ →紙パックを交換してください。(P.8) ●ホース・延長管・ノズルにゴミが詰まっていますか？ ●ホースやノズルの先をふさいでいませんか？
床用ノズルを振ると「カチッ」「カチッ」と音がする	●故障ではありません。 ローラースイッチ内部のボールとレバーの作動音です。
使用中、運転音が変動する	●「標準」運転では、パワー持続センサーが動きます。 異常ではありません。
「強」運転にしても吸込力が弱い	●「切」を押し、もう一度運転をしてください。 ●ホース・延長管・ノズルにゴミが詰まっていますか？ ●紙パックがゴミでいっぱいになっていませんか？ →紙パックを交換してください。(P.8) ●紙パックが確実にセットされていますか？ ●ふたが確実に閉まっていますか？ (紙パックが入っていないと、ふたが閉まりません) ●保護装置が働いていませんか？ (P.13)
運転中に吸込力が弱くなる	●コードが絡んでいませんか？ →無理に引き出さず、コード巻き込みボタン(P.5)を押しながら「巻き込み」「引き出し」を繰り返してください。
コードが引き出せない	●コードが片寄って巻き込まれたりしていませんか？ →2〜3mほど引き出して、プラグを持って、もう一度巻き込んでください。
コードが全部入らない	●接続部のピンとピン穴の数が異なりますが、故障ではありません。(P.5)
接続部のピンとピン穴の数が違う	●お買い求め先まで保証書を添えて、製品(本体・ホース・伸縮自在延長管・床用ノズル)をご持参ください。 ※詳しくは、右の「保証とアフターサービス」をご参照ください。
確認後、なお異常があるとき	

# 保証とアフターサービス よくお読みください

## ■修理・使いかた・お手入れなどは、まず、お買い求め先へご相談ください

▼お買い上げの際に記入されると便利です

お買い求め先	
電 話	
お買い上げ日	年 月 日

●保証期間中は、保証書の規定に従ってお買い求め製品が修理をさせていただきますので、恐れ入りますが、製入りに保証書を添えてご持参ください。【持込修理対象商品】

保証期間：お買い上げ日から本体1年間  
ただし紙パックは、消耗品ですので保証期間内でも「有料」とさせていただきます。

●保証期間終了後は、診断をして修理できる場合は、ご希望により修理させていただきます。

\*修理料金は、次の内容で構成されています。

【技術料】 診断・修理・調整・点検などの費用  
【部品代】 部品および補助材料代  
【出張料】 技術者を派遣する費用

\*補修用性能部品の保有期間 **6年**

当社は、本製品の補修用性能部品(製品の機能を維持するための部品)を、製造打ち切り後6年保有しています。

●ご相談におけるお客様に関する情報のお取り扱いについては裏表紙をご覧ください。

修理を依頼されるときは  
「よくあるお問い合わせ」「故障かな?」(12〜14ページ)でご確認のあと、直らないときは、まず電源プラグを抜いて、お買い求め先へご連絡ください。

製 品 名	電気掃除機
品 番	MC-PK12G
故 障 の 状 況	できるだけ具体的に

## ■転居や贈答品などでお困りの場合は、以下の窓口にご相談ください

※「よくあるご質問」「メールでのお問い合わせ」などはホームページをご活用ください。<<http://panasonic.co.jp/cs/>>

●修理に関するご相談は…

パナソニック 修理ご相談窓口

電話 フリーダイヤル **0120-878-554**  
※携帯電話・PHSからもご利用になります。

●上記電話番号がご利用いただけない場合は、各地の「修理ご相談窓口」におかけください。

●使いかた・お手入れなどのご相談は…

パナソニック お客様ご相談センター 365日  
受付9時〜20時

電話 フリーダイヤル **0120-878-365**  
※携帯電話・PHSからもご利用になります。

■上記番号がご利用いただけない場合 **06-6907-1187**  
■FAX フリーダイヤル **0120-878-236**

Help desk for foreign residents in Japan  
Tokyo (03) 3256-5444 Osaka (06) 6645-8787  
Open: 9:00 - 17:30 (closed on Saturdays/Sundays/national holidays)  
※上記の内容は、予告なく変更する場合があります。ご了承ください。

※ご使用の回線(IP電話やひかり電話など)によっては、回線の混雑時に数分で切れることがあります。

## ■各地域の修理ご相談窓口 ※電話番号をよくお確かめの上、おかけください。

●地区・時間帯によって、集中修理ご相談窓口へ転送させていただきます。

北海道地区	札幌 ☎(011)894-1251	札幌市厚別区厚別南2丁目17-7	滋賀 ☎(077)582-5021	守山市水保町1166番地の1
	旭川 ☎(0166)22-3011	旭川市2条通16丁目1166	京都 ☎(075)646-2123	京都市南区上鳥羽中河原3番地
	帯広 ☎(0155)33-8477	帯広市西20条北2丁目23-3	大阪 ☎(06)7730-8888	大阪府城東区関目2丁目15-5
東北地区	函館 ☎(0138)48-6631	函館市西枝楼589番地241 (函館流通卸センター内)	奈良 ☎(0743)59-2770	大和郡市南井町800番地
	青森 ☎(017)775-0326	青森市大字浜田字豊田364	和歌山 ☎(073)475-2984	和歌山市中島499-1
	秋田 ☎(018)868-7008	秋田市外川字小谷地3-1	兵庫 ☎(078)796-3140	神戸市須磨区弥栄台3丁目13-4
首都圏地区	岩手 ☎(019)645-6130	盛岡市厨川5丁目1-43	鳥取 ☎(085)726-9695	鳥取市安達295-1
	宮城 ☎(022)387-1117	仙台市宮城野区扇町7-4-18	米子 ☎(085)934-2129	米子市米原4丁目2-33
	山形 ☎(023)641-8100	山形市平清水1丁目1-75	松江 ☎(085)23-1128	松江市平成町182番地14
四国地区	福島 ☎(024)991-9308	郡山市亀田1丁目51-15	出雲 ☎(085)21-3133	出雲市渡部町416
	栃木 ☎(028)689-2555	宇都宮市上戸祭3丁目3-19	岡田 ☎(085)22-6629	岡田市下府町327-93
	群馬 ☎(027)254-2075	前橋市箱田町325-1	岡山 ☎(086)242-6236	岡山市北区田中138-110
九州地区	茨城 ☎(029)864-8756	つくば市筑穂3丁目15-3	広島 ☎(082)295-5011	広島市西区南観音1丁目13-5
	埼玉 ☎(048)728-8960	浦和市赤塚2丁目4-2	山口 ☎(083)973-2720	山口市小郡下郷220-1
	千葉 ☎(043)208-6034	千葉市中央区末広5丁目9-5	香川 ☎(087)868-6388	高松市動使町152-2
沖縄地区	東京 ☎(03)5477-9700	東京都世田谷区宮坂2丁目26-17	徳島 ☎(088)624-0253	徳島市沖浜2丁目36
	山梨 ☎(055)222-5822	甲府市宝1丁目4-13	高知 ☎(088)834-3142	高知市仲田町2-16
	神奈川 ☎(045)847-9720	横浜市港南区日野5丁目3-16	愛媛 ☎(089)905-7544	愛媛県伊予郡砥部町八倉75-1
中部地区	新潟 ☎(025)286-0180	新潟市東区東明1丁目8-14	福岡 ☎(092)593-8002	春日市春日公園3丁目48
	石川 ☎(076)280-6608	金沢市玉鉾2丁目266番地	佐賀 ☎(095)226-9151	佐賀市鶴岡大字八戸字上深町3044
	富山 ☎(076)424-2549	富山市根塚町1丁目1-4	長崎 ☎(095)830-1658	長崎市東町1919-1
近畿地区	福井 ☎(077)621-0622	福井市問屋町2丁目14	大分 ☎(097)556-3815	大分市萩原4丁目8-35
	長野 ☎(026)386-9209	松本市寿北7丁目3-11	宮崎 ☎(098)563-1213	宮崎市本郷北字草葉2099-2
	静岡 ☎(054)287-9000	静岡市駿河区高松2丁目24-24	熊本 ☎(096)367-8002	熊本市健康本町12-3
中国地区	愛知 ☎(052)819-0225	名古屋市瑞穂区堀込町8-10	天草 ☎(096)922-3125	天草市港町18-11
	岐阜 ☎(058)278-6720	岐阜市巾着4丁目42	鹿児島 ☎(099)250-5657	鹿児島市与次郎1丁目5-33
	高山 ☎(057)733-0613	高山市花園町3丁目82	大島 ☎(099)753-5101	奄美市名瀬朝日町11-2
近畿地区	三重 ☎(059)254-5520	津市久居野村町字山神421	沖縄 ☎(098)877-1207	浦添市城間4丁目23-11

所在地、電話番号は変更になることがありますので、あらかじめご了承ください。

最新の「各地域の修理ご相談窓口」はホームページをご活用ください。 <http://panasonic.co.jp/cs/service/area.html>

0510

困ったとき



# 仕様／別売品

## 仕様

電源	AC100 V 50-60 Hz	集じん容積	1.4 L
消費電力	1000 W～約150 W(運転中) 約1 W(運転停止中)	運転音	65 dB～約60 dB
外形寸法	幅257 mm×奥行297 mm×高さ219 mm	吸込仕事率	620 W～約60 W
コードの長さ	5 m	付属品	<ul style="list-style-type: none"> <li>・ホース(1本)</li> <li>・伸縮自在延長管 &lt;延長管ストッパー付き&gt;(1セット)</li> <li>・床用ノズル(1コ)</li> <li>・2WAYノズル(1コ)</li> </ul>
質量	3.4 kg(本体のみ) 5.1 kg(ホース・伸縮自在延長管・床用ノズル含む)		

## 別売品

(希望小売価格は、2010年12月現在)

- ホース掛け  
品番：AMC53P-ZW06  
希望小売価格：315円  
(税抜 300円)

- ふとん用ノズル  
品番：MC-FU1  
希望小売価格：4,830円  
(税抜 4,600円)

- 手ぼうきノズル  
品番：AMC-ANT1  
希望小売価格：1,523円  
(税抜 1,450円)

- つぎ手パイプ  
品番：AMC-TU14  
希望小売価格：210円  
(税抜 200円)



別売品は、販売店でお買い求めいただけます。  
パナソニックの家電製品直販サイト「パナセンス」でお買い求めいただけるものもあります。  
詳しくは「パナセンス」のサイトをご覧ください。

CLUB Panasonic  
**PanaSense**

<http://club.panasonic.jp/mall/sense/>



## 愛情点検 長年ご使用の電気掃除機の点検を！



こんな  
症状は  
ありませんか

- 「標準/弱」「強」を押しても、運転しない
- 電源プラグやコードを動かすと、通電したりしなかったりする
- 運転中、時々止まる
- 運転中、異常な音が出る
- 本体が変形したり、異常に熱い
- ホースが破れている
- こげくさい「におい」がする
- その他の異常、故障がある

ご使用  
中 止

事故防止のため、  
すぐに「切」を押し、  
電源プラグを抜いて、  
販売店へ点検を  
ご依頼ください。

### 【ご相談窓口における個人情報のお取り扱い】

パナソニック株式会社およびパナソニックグループ関係会社(以下「当社」)は、お客様の個人情報をパナソニック製品に関するご相談対応や修理サービスなどに利用させていただきます。併せて、お問い合わせ内容を正確に把握するため、ご相談内容を録音させていただきます。また、折り返し電話をさせていただくための発信番号を通知いただいておりますので、ご了承願います。当社は、お客様の個人情報を適切に管理し、修理業務等を委託する場合や正当な理由がある場合を除き、第三者に個人情報を開示・提供いたしません。個人情報に関するお問い合わせは、ご相談いただきました窓口にご連絡ください。

### パナソニックの会員サイト「CLUB Panasonic」で「ご愛用者登録」をしてください

- 特典 1 お宅の家電情報をまとめて登録/管理ができる
  - 特典 2 使い方など商品情報をスムーズに入手できる
  - 特典 3 エンジョイポイントをためてプレゼントに応募できる
- PC <http://club.panasonic.jp/>
- 携帯  ※このサービスはWEB限定のサービスです。

## パナソニック株式会社 ランドリー・クリーナービジネスユニット

〒527-8501 滋賀県東近江市林田町1500番地



V01ZBM000  
S1210-0  
Printed in China