

Panasonic[®]

取扱説明書 基本操作編

デジタルカメラ

品番 DMC-SZ7

LUMIX

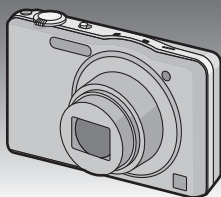

このたびは、パナソニック製品をお買い上げいただき、まことにありがとうございます。

- 取扱説明書をよくお読みのうえ、正しく安全にお使いください。
- ご使用前に「安全上のご注意」(22～27ページ)を必ずお読みください。
- 保証書は「お買い上げ日・販売店名」などの記入を確かめ、取扱説明書とともに大切に保管してください。

本機の詳しい操作説明について

本機の使い方や使用上のお願いなど詳しい操作説明は、本機のCD-ROM(付属)に記録された「取扱説明書 詳細操作編」(PDFファイル)に記載されています。

- パソコンにコピーしてお読みください。コピーのしかたは3ページをお読みください。



HDMI



保証書別添付



AVCHD[™]

VQT3Y78-1
F1211NK1022

安全上の
ご注意

準備

撮る・見る

パソコン
との接続

その他

目次

「安全上のご注意」を必ずお読みください
(22～27ページ)

準備

| | |
|----------------------|----|
| 取扱説明書(PDF形式)を読む..... | 3 |
| ご使用の前に..... | 4 |
| 付属品..... | 5 |
| 各部の名前..... | 6 |
| バッテリーを入れて充電する..... | 7 |
| バッテリーを入れる..... | 7 |
| 充電する..... | 8 |
| カード(別売)を入れる..... | 9 |
| 本機で使えるカードの種類..... | 9 |
| 電源を入れて時計を設定する..... | 10 |
| 時計設定を変更する..... | 10 |

撮る・見る

| | |
|--------------|----|
| 撮る..... | 11 |
| 写真を撮る..... | 12 |
| 動画を撮る..... | 12 |
| 見る..... | 13 |
| 写真を見る..... | 14 |
| 動画を見る..... | 14 |
| 画像を消去する..... | 14 |

パソコンとの接続

| | |
|--------------------------|----|
| 付属のソフトウェアを使う..... | 15 |
| ソフトウェアを インストールする..... | 16 |

その他

| | |
|---------------------------------|----|
| 別売品のご紹介..... | 17 |
| 仕様..... | 18 |
| 保証とアフターサービス (よくお読みください)..... | 28 |

取扱説明書(PDF形式)を読む

安全上の
ご注意

本機操作の詳細については、CD-ROM(付属)の「取扱説明書 詳細操作編」に記載されています。パソコンにコピーしてお読みください。

■ Windowsの場合

- 1 パソコンの電源を入れ、CD-ROM(付属)を入れる
- 2 インストールメニューが表示されたら、[取扱説明書]をクリックする
- 3 [日本語]が選ばれている状態で、[取扱説明書]をクリックしてコピーする
- 4 デスクトップの[取扱説明書]のショートカットアイコンをダブルクリックして開く

準備

■ 取扱説明書(PDF形式)が開けないときは

取扱説明書(PDF形式)を閲覧・印刷するためには、Adobe Acrobat Reader 5.0以降、またはAdobe Reader 7.0以降が必要です。

お使いのパソコンにインストールされていない場合は、CD-ROM(付属)を入れ、[Adobe Reader]をクリックしたあと、画面のメッセージに従って進み、インストールしてください。

(対応OS: Windows XP SP3/Windows Vista SP2/Windows 7)

- Adobe Readerは、下記のサイトからダウンロードすることもできます。
<http://get.adobe.com/jp/reader/otherversions/>

撮る・見る

パソコン
との接続

■ 取扱説明書(PDF形式)をアンインストールするには

"Program Files¥Panasonic¥Lumix¥" フォルダ内のPDFファイルを削除してください。

■ Macの場合

- 1 パソコンの電源を入れ、CD-ROM(付属)を入れる
- 2 CD-ROMの「Manual」フォルダを開き、言語フォルダの中のPDFファイルをコピーする
- 3 PDFファイルをダブルクリックして開く

その他

「取扱説明書 詳細操作編」は、下記サポートサイトでもご覧いただけます。
<http://panasonic.jp/support/dsc/>

ご使用の前に

■ 本機の取り扱いについて…

本機に、強い振動や衝撃、圧力をかけないでください。

- 下記のような状態で使用すると、レンズや液晶モニター、外装ケースが破壊される可能性があります。また誤動作や、画像が記録できなくなることもあります。
 - ・ 本機を落とす、またはぶつける
 - ・ 本機をスポンのポケットに入れたまま座る、またはいっぱいになったかばんなどに無理に入れる
 - ・ 本機に取り付けたストラップに、アクセサリなどをぶら下げる
 - ・ レンズ部や液晶モニターを強く押さえつける

本機は、防じん・防滴・防水仕様ではありません。ほこり・水・砂などの多い場所でのご使用を避けてください。

- 下記のような場所で使用すると、レンズやボタンの隙間から液体や砂、異物などが入ります。故障などの原因になるだけでなく、修理できなくなることがありますので、特にお気をつけください。
 - ・ 砂やほこりの多いところ
 - ・ 雨の日や浜辺など水がかかるところ

■ 露付きについて(レンズが曇るとき)…

- 露付きは、温度差や湿度差があると起こります。レンズ汚れ、かび、故障の発生原因になりますのでお気をつけください。
- 露付きが起こった場合、電源スイッチを[OFF]にし、2時間ほどそのままにしてください。周囲の温度になじむと、曇りが自然に取れます。

■ 事前に必ず試し撮りをしてください

大切な撮影(結婚式など)は、必ず事前に試し撮りをし、正常に撮影や録音されていることを確かめてください。

■ 撮影内容の補償はできません

本機およびカードの不具合で撮影や録音されなかった場合の内容の補償についてはご容赦ください。

■ 著作権にお気をつけください

あなたが撮影や録音したものは、個人として楽しむ以外は、著作権法上権利者に無断では使用できません。個人として楽しむ目的であっても、撮影を制限している場合がありますのでお気をつけください。







付属品



付属品をご確認ください。

記載の品番は2012年1月現在のものです。変更されることがあります。

| | |
|--|---|
| <input type="checkbox"/>  バッテリーパック DMW-BCK7 (本文中ではバッテリーと表記します) ●充電してからお使いください。 | <input type="checkbox"/>  ハンドストラップ VFC4297 |
| <input type="checkbox"/>  ACアダプター VSK0771 [本文中ではACアダプター(付属)と表記します] ●充電および再生に使用できます。 | <input type="checkbox"/>  USB接続ケーブル K1HY08YY0025 |
| <input type="checkbox"/>  CD-ROM ●ソフトウェア ●取扱説明書 詳細操作編 (パソコンにインストールしてお使いください) | |

安全上の
ご注意

準備

撮る・見る

パソコン
との接続

その他

- カードは別売です。カードを挿入していない場合は、内蔵メモリーで画像の記録や再生ができます。
- 別売品については17ページを参照してください。
- 包装材料などは商品を取り出したあと、適切に処理をしてください。
- 小物部品については乳幼児の手の届かないところに適切に保管してください。

CLUB Panasonic

Pana Sense



付属品は販売店でお買い求めいただけます。
パナソニックの家電製品直販サイト「パナセンス」でお
買い求めいただけるものもあります。
詳しくは「パナセンス」のサイトをご覧ください。
<http://club.panasonic.jp/mall/sense/>
携帯電話からもお買い求めいただけます。
<http://p-mp.jp/cpm/>

各部の名前

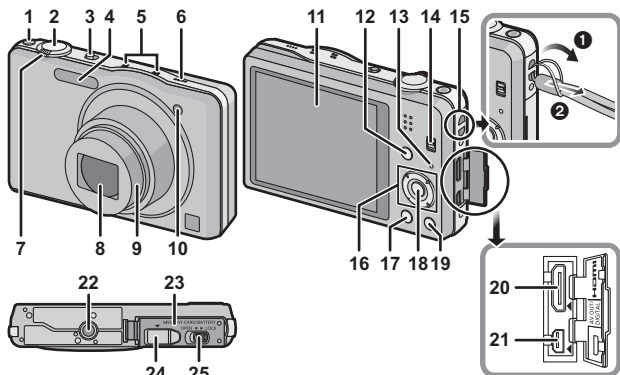

- 1 動画ボタン(P12)
- 2 シャッターボタン(P12)
- 3 電源スイッチ(P10)
- 4 フラッシュ発光部
- 5 マイク
- 6 スピーカー
 - スピーカーを指で塞がないようお気をつけください。音が聞こえにくくなります。
- 7 ズームレバー(P11、13)
- 8 レンズ部(P4)
- 9 レンズ鏡筒
- 10 セルフタイマーランプ
AF補助光ランプ
- 11 液晶モニター
- 12 [MODE]ボタン(P11、13)
- 13 充電ランプ(P8)
- 14 撮影/再生切換スイッチ
(P10、12、14)
- 15 ストラップ取り付け部
 - 落下防止のため、必ずストラップを取り付けてご使用ください。
- 16 カーソルボタン(P11、13)
 - 本書では、カーソルボタンの上下左右を押す操作を▲/▼/◀/▶で説明しています。
- 17 ディスプレイ
[DISP.]ボタン(P11、13)
- 18 メニュー
[MENU/SET]ボタン(P11、13)
- 19 クイックメニュー
[Q.MENU]/[⏏/↶] (消去/戻る)ボタン(P11、13)
- 20 [HDMI]端子
- 21 アウト デジタル
[AV OUT/DIGITAL]端子(P8)
 - バッテリーを充電するときにも使用する端子です。
- 22 三脚取り付け部
- 23 カード/バッテリー扉(P7、9)
- 24 カプラーカバー
- 25 開閉レバー(P7、9)

バッテリーを入れて充電する

安全上の
注意

本機専用のACアダプター(付属)、USB接続ケーブル(付属)、バッテリーを使用してください。

- お買い上げ時、バッテリーは充電されていないので、充電してからお使いください。
- 本機にバッテリーを入れた状態で充電してください。

| 本機の状態 | 充電 |
|----------------------|--------|
| 電源オフ (スリープモードを含む) | できます |
| 電源オン | できません* |

* 再生時のみ、USB接続ケーブル(付属)を経由して、電源コンセントから電力が供給(給電)されます。(バッテリーは充電されません)

- バッテリーの残量がないときは、電源スイッチのON/OFFにかかわらず、充電を行うことがあります。
- バッテリーが入っていないときは、充電または給電されません。
- バッテリーチャージャー(別売:DMW-BTC8)でも充電できます。

準備

撮る・見る

パソコン
との接続

その他

バッテリーを入れる

- 1 開閉レバーを [OPEN] 側にスライドさせて扉を開く
- 2 向きに気をつけて、ロック音がするまで確実に奥まで挿入し、バッテリーに①のレバーがかかっていることを確認する
- 3 扉を閉じて、開閉レバーを [LOCK] 側にスライドさせる

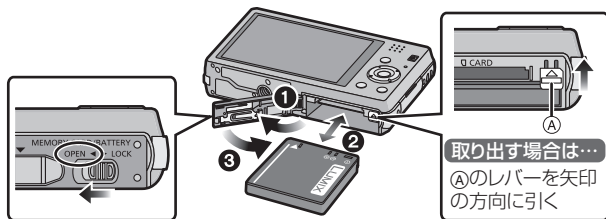

バッテリーを入れて充電する(続き)

充電する

- 充電は周囲の温度が10℃～30℃(バッテリーの温度も同様)のところで行うことをお勧めします。

電源スイッチが[OFF]になっていることを確認してください。

1 ACアダプター(付属)と本機をUSB接続ケーブル(付属)でつなぐ

- 付属のUSB接続ケーブル以外には使わないでください。故障の原因になります。
- 付属のACアダプター以外には使わないでください。故障の原因になります。
- ACアダプター(付属)とUSB接続ケーブル(付属)は本機専用です。他の機器に使用しないでください。故障の原因になります。

2 ACアダプター(付属)を電源コンセントに差し込む

- ACアダプター(付属)は屋内で使用してください。

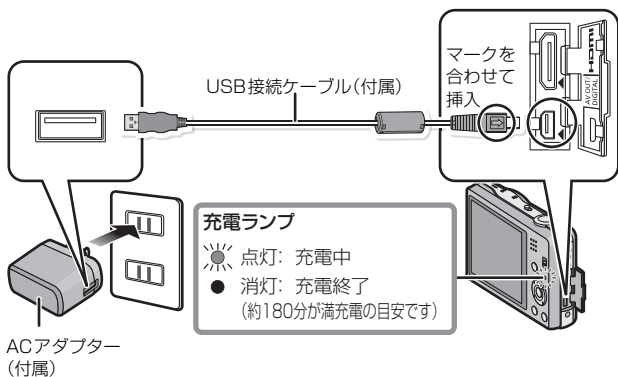

お知らせ

- 電源の入っているパソコンと本機をUSB接続ケーブル(付属)でつないでも、バッテリーを充電することができます。「取扱説明書 詳細操作編」をお読みください。

カード(別売)を入れる

安全上の
ご注意

準備

撮る・見る

パソ
コン
との
接続

その他

- 1 開閉レバーを [OPEN] 側にスライドさせて扉を開く
- 2 向きに気をつけて、「カチッ」と音がするまで確実に奥まで入れる
- 3 扉を閉じて、開閉レバーを [LOCK] 側にスライドさせる

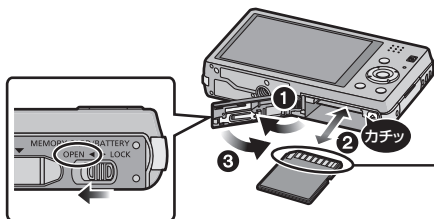

接続端子部
端子部には触れな
いください。

取り出す場合は…
「カチッ」と音がす
るまで押し、まっす
ぐ引き抜く

本機で使えるカードの種類

| | 備考 |
|--|--|
| SDメモリーカード (8 MB~2 GB)/ miniSDカード※ ¹ / microSDカード※ ¹ | ● 動画撮影の際は、SDスピードクラス※ ² が「Class4」以上のカードを使用してください。 ● SDHCメモリーカードは、SDHCメモリーカードまたはSDXCメモリーカード対応機器で使用できます。 ● SDXCメモリーカードは、SDXCメモリーカード対応機器でのみ使用できます。 ● SDXCメモリーカードをお使いの場合は、パソコンなどが対応しているかご確認ください。 http://panasonic.jp/support/sd_w/ ● 左記の容量以外のカードは使えません。 |
| SDHCメモリーカード (4 GB~32 GB)/ microSDHCカード※ ¹ | |
| SDXCメモリーカード (48 GB、64 GB) | |

※¹ 本機で使用する場合は、専用のアダプターを必ず装着してお使いください。

※² SDスピードクラスとは、連続的な書き込みに関する速度規格です。カードのラベル面などでご確認ください。

(例) CLASS **④** **④**

- 最新情報は下記サポートサイトでご確認ください。
<http://panasonic.jp/support/dsc/>

電源を入れて時計を設定する

- お買い上げ時は、時計設定されていません。
電源を入れると、「時計を設定してください」が表示されます。

- 1 撮影/再生切換スイッチを [📷] にする
- 2 電源スイッチを [ON] にする
- 3 [MENU/SET] を押す

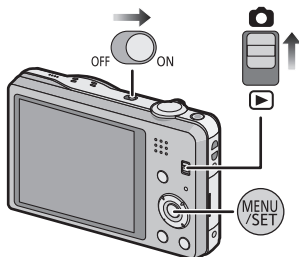

- 4 ◀/▶で合わせたい項目(年・月・日・時・分・表示順・時刻表示形式)を選び、▲/▼で設定する



- 5 [MENU/SET] を押して決定する
- 6 [MENU/SET] を押す

時計設定を変更する

- 1 [MENU/SET] を押してメニュー画面を表示する
- 2 ◀/▶で[セットアップ]を選び、[MENU/SET]を押す
- 3 ▲/▼で[時計設定]を選び、[MENU/SET]を押す

- 時計設定画面が表示されます。

撮る

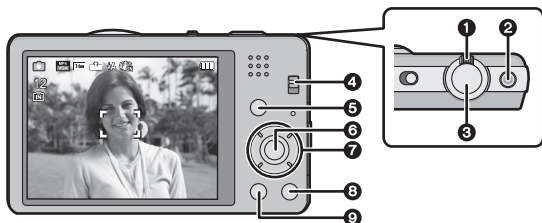

安全上の
ご注意

準備

撮る・見る

パソコン
との接続

その他

| | |
|---------------------|--|
| ① ズームレバー | [W] 側: 広く撮ります。(広角) [T] 側: 大きく撮ります。(望遠) |
| ② 動画ボタン(P12) | 動画を撮影します。 |
| ③ シャッターボタン(P12) | 写真を撮影します。 |
| ④ 撮影/再生切換スイッチ (P12) | 撮影と再生を切り換えます。 |
| ⑤ [MODE] ボタン | 撮影モード一覧を表示します。 <ul style="list-style-type: none"> ● (インテリジェントオート): カメラにおまかせで撮影します。 ● (通常撮影): お好みの設定で撮影します。 ● (ジオラマ): 周辺をぼかし、ジオラマ風に撮影します。 ● (シーンモード): 撮影シーンに合わせて撮影します。 ● (スライド3D撮影): 3D写真を撮影します。 |
| ⑥ [MENU/SET] ボタン | メニュー画面を表示します。 |
| ⑦ カーソル ボタン |  <ul style="list-style-type: none"> ▲: 露出補正/オートブラケット設定画面を表示します。 ▼: マクロ撮影設定画面を表示したり、追尾AF時に被写体をロックしたりします。 ◀: セルフタイマー設定画面を表示します。 ▶: フラッシュ設定画面を表示します。 |
| ⑧ [Q.MENU] ボタン | 一部のメニューを簡単に呼び出します。 |
| ⑨ [DISP.] ボタン | 押すごとに液晶モニターの表示を切り換えます。 |

撮る(続き)

写真を撮る

- 1 撮影/再生切換スイッチを [📷] にする
- 2 [MODE] を押す
- 3 ▲/▼/◀/▶ で撮影モードを選び、[MENU/SET] を押す
- 4 シャッターボタンを半押し(軽く押す)してピントを合わせる
 - ピントが合うと、フォーカス表示(緑)が点灯し、ピントが合った位置にAFエリアが表示されます。(ピントが合わないときは、フォーカス表示が点滅します)
- 5 シャッターボタンを全押し(さらに押し込む)して撮影する

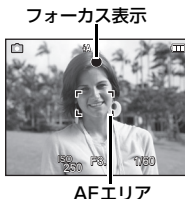

動画を撮る

- 1 撮影モードを選ぶ(上記手順1~3)
- 2 動画ボタンを押して撮影を開始する
 - 動画ボタンを押したあと、すぐに離してください。
- 3 もう一度動画ボタンを押して撮影を終了する
 - 容量がいっぱいになると、自動的に撮影が終了します。
 - [AVCHD]の[FSH]で動画を連続で撮影できるのは、最大29分59秒までです。
 - [MP4]で動画を連続で撮影できるのは、最大29分59秒までです。ただし、1つの動画で最大4 GBまでしか撮影できません。この場合、[FHD]で連続して記録できるのは24分43秒までです。画面には、記録できる最大記録可能時間までしか表示されません。

記録可能時間 記録動作表示



記録経過時間

見る

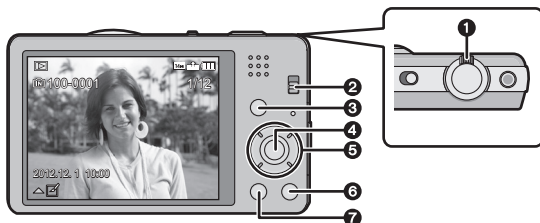

安全上の
ご注意

準備

撮る・見る

パソコン
の接続

その他

| | |
|---|--|
| ① ズームレバー | [ZOOM] (W)側: 複数の画像を一覧表示します。 [Q] (T)側: 画像を拡大します。 |
| ② 撮影/再生切換スイッチ (P14) | 撮影と再生を切り換えます。 |
| ③ [MODE] ボタン | 再生モード一覧を表示します。 <ul style="list-style-type: none"> ● [▶] (通常再生): すべての画像を再生します。 ● [2D/3D] (2D/3D切換)※: 3D画像の再生方法を切り換えます。 ● [▶] (スライドショー): 画像を順番に再生します。 ● [▶] (絞り込み再生): 画像を分類して再生します。 ● [Q] (カレンダー検索): 撮影した日付ごとに画像を再生します。 ※ 3D画像があって、HDMI出力時のみ表示されるメニューです。 |
| ④ [MENU/SET] ボタン | メニュー画面を表示します。 |
| ⑤ カーソルボタン (P14) <div style="text-align: center;">  </div> | ▲: 動画を再生します。 ▼: 動画の再生を停止します。 ◀: 前の画像を選びます。 ▶: 次の画像を選びます。 |
| ⑥ [Erase/Delete] ボタン(P14) | 画像を消去します。 |
| ⑦ [DISP.] ボタン | 押すごとに液晶モニターの表示を切り換えます。 |

見る(続き)

写真を見る

1 撮影/再生切換スイッチを [▶] にする

2 ◀/▶ で画像を選ぶ

ファイル番号 画像番号



動画を見る

◀/▶ で動画アイコン([MP4] / [AVCHD] [FSH])などが付いた画像を選び、▲を押して再生する

- 再生を開始すると、画面に再生経過時間が表示されます。

動画アイコン 動画記録時間



■ 動画再生中の操作

| | |
|-----------|------------------------|
| ▲ 再生/一時停止 | ◀ 早戻し(2段階)/コマ戻し(一時停止中) |
| ▼ 停止 | ▶ 早送り(2段階)/コマ送り(一時停止中) |

- 音量はズームレバーで調整できます。

画像を消去する

画像は一度消去すると元に戻すことができませんので、お気をつけください。

消去する画像を選び、[🗑️/↩️]を押す

- 確認画面が表示されます。[[はい]]を選ぶと消去されます。

付属のソフトウェアを使う

付属のCD-ROMには、以下のソフトウェアが収録されています。
パソコンにインストールしてお使いください。

PHOTOfunSTUDIO 8.0 AE (Windows XP/Vista/7)

写真や動画をパソコンに取り込んだり、撮影日や機種名などで分類して整理するなど、画像を管理することができるソフトウェアです。さらに、DVDへの画像の書き込みや、加工、画像補正、動画の編集などもできます。

LoiLoScope -30日間フル体験版(Windows XP/Vista/7)

LoiLoScopeは、お手持ちのパソコンをフル活用する、かんたんに動画編集できるソフトウェアです。今までになかった机の上でカードを並べるようにして作るアナログ操作は、覚えることなく初めてでも思いのままに操作し、DVD、Webサイト、メール等々を使い、すばやく動画や写真を友達に届けることができます。

- インストールされるのは、体験版ダウンロードサイトへのショートカットのみになります。
- LoiLoScopeの詳しい使い方は、以下のサイトから「マニュアル」をダウンロードしてご覧ください。
使い方Webサイト：<http://loilo.tv/product/20>

安全上の
注意

準備

撮る・見る

パソコン
との接続

その他

付属のソフトウェアを使う (続き)

ソフトウェアをインストールする

- CD-ROMを入れる前に、他の起動中のアプリケーションソフトをすべて終了してください。

1 お使いのパソコンの環境を確認する

- 「PHOTOfunSTUDIO 8.0 AE」の動作環境

| | | |
|---------|--|----------------------------------|
| 対応OS | Windows® XP(32 bit) SP3 Windows Vista®(32 bit) SP2 Windows® 7(32 bit/64 bit)およびSP1 | |
| CPU | Windows® XP | Pentium® III 500 MHz以上 |
| | Windows Vista® | Pentium® III 800 MHz以上 |
| | Windows® 7 | Pentium® III 1 GHz以上 |
| ディスプレイ | 1024×768以上(1920×1080 以上を推奨) | |
| 搭載メモリ | Windows® XP | 512 MB以上 |
| | Windows Vista® | |
| | Windows® 7 | 1 GB以上(32 bit) 2 GB以上(64 bit) |
| ハードディスク | インストールに450 MB以上の空き容量 | |

その他の動作環境について、詳しくは「PHOTOfunSTUDIO」の取扱説明書(PDF)をお読みください。

2 CD-ROMを入れる

- インストールメニューが起動します。

3 [アプリケーション]をクリックする

4 [おまかせインストール]をクリックする

- 画面のメッセージに従ってインストールを進めてください。



お知らせ

- お使いのパソコンに対応したソフトウェアのみがインストールされます。
- 「PHOTOfunSTUDIO」はMacでは使えません。

別売品のご紹介

安全上の
ご注意

準備

撮る・見る

パソ
コン
との
接続

その他

| 品名 | 品番 |
|---------------|-----------|
| バッテリーパック※1 | DMW-BCK7 |
| バッテリーチャージャー※2 | DMW-BTC8 |
| DCカプラー※3 | DMW-DCC10 |
| ACアダプター※3、※4 | DMW-AC5 |
| 本革ケース | DMW-CX60 |
| | DMW-CX700 |
| ソフトケース | DMW-CFP8 |
| | DMW-CFT1 |
| | DMW-CP9 |
| | DMW-CS5 |
| ショルダーストラップ | DMW-SSTX1 |
| AVケーブル | DMW-AVC1 |
| HDMIミニケーブル | RP-CDHM15 |
| | RP-CDHM30 |

※1 ACアダプター(付属)でも充電できます。

※2 海外用変換プラグ(Cタイプ)付き

※3 DCカプラー(別売)とACアダプター(別売)は、必ずセットでお買い求めください。
単独では使用できません。

※4 **充電には使用できません。**バッテリーの充電には、付属のACアダプターまたは別売のバッテリーチャージャーを使用してください。

記載の品番は2012年1月現在のものです。変更されることがあります。

CLUB Panasonic

Pana Sense



別売品は販売店でお買い求めいただけます。
パナソニックの家電製品直販サイト「パナセンス」でお
買い求めいただけるものもあります。
詳しくは「パナセンス」のサイトをご覧ください。

<http://club.panasonic.jp/mall/sense/>

携帯電話からもお買い求めいただけます。

<http://p-mp.jp/cpm/>

仕様

| | |
|------|--------------------------|
| 電源 | DC 5.1 V |
| 消費電力 | 1.3 W(撮影時) 0.9 W(再生時) |

| | |
|------------------------|--|
| カメラ有効画素数 | 1410万画素 |
| 撮像素子 | 1/2.33型MOSセンサー 総画素数1530万画素、 原色カラーフィルター |
| レンズ | 光学10倍ズーム f=4.5 mm~45 mm (35 mmフィルムカメラ換算: 25 mm~250 mm)/ F3.1 (W端時)~F5.9 (T端時) |
| 手ブレ補正 | 光学式 |
| 撮影範囲 | 通常: 50 cm(W端時)/1.5 m(T端時)~∞ (9倍は2 m~∞) マクロ/インテリジェントオート/動画: 5 cm(W端時)/1.5 m(T端時)~∞ (9倍は2 m~∞) シーンモード:上記撮影範囲と異なる場合あり |
| シャッターシステム | 電子シャッター連動メカニカルシャッター |
| 最低被写体照度 | 約8 lx (iロライト時、シャッタースピード 1/30 秒) |
| シャッタースピード | 8秒~1/1600秒 |
| 露出 | オート(プログラムAE) |
| 測光方式 | マルチ測光 |
| 液晶モニター | 3.0型 TFT 液晶 (4:3) (約46万ドット) (視野率約100%) |
| マイク | ステレオ |
| スピーカー | モノラル |
| 記録メディア | 内蔵メモリー(約70 MB)/SDメモリーカード/ SDHCメモリーカード/SDXCメモリーカード |
| 記録画像ファイル形式 写真 動画 | JPEG(DCF準拠、Exif2.3準拠、DPOF対応)/MPO AVCHD/MP4 |
| 音声圧縮方式 | AVCHD: Dolby Digital (2ch) MP4: AAC (2ch) |

| | |
|--------------------------------------|---|
| インターフェース デジタル アナログビデオ オーディオ | USB 2.0(High Speed) NTSCコンポジット オーディオライン出力(モノラル) |
| 端子 AV OUT/DIGITAL HDMI | 専用ジャック(8pin) miniHDMI Cタイプ |
| 寸法 | 約 幅99.0 mm×高さ59.4 mm×奥行き21.0 mm (突起部除く) |
| 質量 | 約133 g(カード、バッテリー含む) 約116 g(本体) |
| 推奨使用温度 | 0℃～40℃ |
| 許容相対湿度 | 10%RH～80%RH |
| 言語切り換え | [日本語]/[簡体中文](中国語) |

専用ACアダプター: VSK0771

| | |
|----|--|
| 入力 | ～100V～240V 50/60Hz 0.2A 10VA(100V) 13VA(240V) |
| 出力 | ===5V 800mA |

リチウムイオンバッテリーパック: DMW-BCK7

| | |
|---------|-------------|
| 電圧 / 容量 | 3.6V/680mAh |
|---------|-------------|

ヨーロッパ連合以外の国の廃棄処分に関する情報



このシンボルマークはEU域内でのみ有効です。
製品を廃棄する場合には、最寄りの市町村窓口、または販売店で、正しい廃棄方法をお問い合わせください。

- 本製品に付属するソフトウェアを無断で営業目的として複製(コピー)したり、ネットワークに転載したりすることを禁止します。
- 本製品の使用、または故障により生じた直接、間接の損害につきましては、当社は一切の責任を負いかねますので、あらかじめご了承ください。
- 本製品によるデータの破損につきましては、当社は一切の責任を負いかねますので、あらかじめご了承ください。
- 本製品に使用されているソフトウェアに関する情報は、[MENU/SET]を押して[セットアップ] → [バージョン表示]を表示し、[MENU/SET]を押してご覧ください。
- 本書で説明する製品の外観と仕様は、改良により実際とは異なる場合があります。

- SDXCロゴはSD-3C, LLCの商標です。
- HDMI, HDMIロゴ、およびHigh-Definition Multimedia Interfaceは、米国およびその他の国におけるHDMI Licensing LLCの商標または、登録商標です。
- “AVCHD”および“AVCHD”ロゴはパナソニック株式会社とソニー株式会社の商標です。
- ドルビーラボラトリーズからの実施権に基づき製造されています。Dolby、ドルビー及びダブルD記号はドルビーラボラトリーズの商標です。
- HDAVI Control™は商標です。
- WindowsおよびWindows Vistaは、米国Microsoft Corporationの米国およびその他の国における登録商標または商標です。
- Mac, Mac OSは、米国および他の国々で登録されたApple Inc.の商標です。
- 本製品には、ダイナコムウェア株式会社の「DynaFont」を使用しております。DynaFontは、DynaComware Taiwan Inc.の登録商標です。
- その他、本書に記載されている各種名称、会社名、商品名などは各社の商標または登録商標です。

本製品は、AVC Patent Portfolio Licenseに基づきライセンスされており、お客様が個人的かつ非営利目的において以下に記載する行為にかかわる個人使用を除いてはライセンスされておりません。

- AVC規格に準拠する動画(以下、AVCビデオ)を記録する場合
 - 個人的かつ非営利的活動に従事する消費者によって記録されたAVCビデオを再生する場合
 - ライセンスを受けた提供者から入手されたAVCビデオを再生する場合
- 詳細については米国法人MPEG LA, LLC(<http://www.mpegla.com>)をご参照ください。

不要になった電池は、捨てないで充電式電池リサイクル協力店へご持参ください。

使用済み充電式電池の届け先

最寄りのリサイクル協力店へ
詳細は、一般社団法人JBRCのホームページ
をご参照ください。

- ホームページ <http://www.jbrc.net/hp>

使用済み充電式電池の取り扱いについて

- 端子部をセロハンテープなどで絶縁してください。
- 分解しないでください。



Li-ion 20

充電式

リチウムイオン
電池使用

この装置は、クラスB情報技術装置です。この装置は、家庭環境で使用することを目的としていますが、この装置がラジオやテレビジョン受信機に近接して使用されると、受信障害を引き起こすことがあります。取扱説明書に従って正しい取り扱いをしてください。

VCCI-B

- 付属のUSB接続ケーブル以外は使わないでください。
- 当社製AVケーブル(別売:DMW-AVC1)をお使いください。
- 当社製HDMIミニケーブル(別売:RP-CDHM15、RP-CDHM30)をお使いください。
- ケーブルは延長しないでください。

安全上のご注意

必ずお守りください

人への危害、財産の損害を防止するため、必ずお守りいただくことを説明しています。

- 誤った使い方をしたときに生じる危害や損害の程度を区分して、説明しています。



危険

「死亡や重傷を負うおそれが大きい内容」です。



警告

「死亡や重傷を負うおそれがある内容」です。



注意

「軽傷を負うことや、財産の損害が発生するおそれがある内容」です。

- お守りいただく内容を次の図記号で説明しています。
(次は図記号の例です)



してはいけない内容です。



実行しなければならない内容です。



危険



バッテリーパック※は、誤った使いかたをしない
(※以降は、「バッテリー」と表記)

液もれ・発熱・発火・破裂の原因になります。

- 指定外のものは使わない
- 分解や加工(はんだづけなど)、加圧、加熱(電子レンジやオーブンなどで)しない
- 水などの液体や火の中へ入れたりしない
- 炎天下(特に真夏の車内)など、高温になるところに放置しない
- 端子部(⊕・⊖)に金属を接触させない
- バッテリーの液もれが起こったら、お買い上げの販売店にご相談ください。液が身体や衣服についたら、水でよく洗い流してください。液が目に入ったら、失明のおそれがあります。すぐにきれいな水で洗い、医師にご相談ください。

危険



バッテリーの充電は、本体または専用充電器を使用する
指定以外の充電器で充電すると、液もれ・発熱・発火・破裂などを起こし、けがをする原因になります。

警告



異常・故障時には直ちに使用を中止する

異常があったときには、バッテリーを外す

- 煙が出たり、異常なおいや音がする
- 映像や音が出ないことがある
- 内部に水や異物が入った
- 電源プラグが異常に熱い
- 本体やACアダプターが破損した

そのまま使うと火災・感電の原因になります。

- ・ ACアダプターを使っている場合は、電源プラグを抜いてください。
- ・ 電源を切り、販売店にご相談ください。



分解、改造をしない

内部には電圧の高い部分があり、感電の原因になります。

分解禁止

安全上の
ご注意

準備

撮る・見る

パソコン
との接続

その他

警告



電源プラグは、正しく扱う

火災・感電・ショートの原因になります。

- 定期的に乾いた布でふく(ほこりなどがたまると、湿気などで絶縁不良となり、火災の原因になります)
- 根元まで確実に差し込む
- 接点部周辺に金属類(クリップなど)を放置しない



ACアダプターは、誤った使いかたをしない

火災・感電・ショートの原因になります。

- 加工しない・傷つけない
- 熱器具に近づけない
- 傷んだら使わない
- 差し込みがゆるい電源コンセントには使わない
- たこ足配線や定格外(交流100V～240V以外)で使わない
- めれた手で抜き差ししない



内部に金属物を入れたり、水などの液体をかけたりぬらしたりしない

ショートや発熱により、火災・感電・故障の原因になります。

- 機器の近くに水などの液体の入った容器や金属物を置かないでください。
- 特にお子様にはご注意ください。



乗り物の運転中に使わない

事故の誘発につながります。

- 歩行中も、周囲や路面の状況に十分注意する



運転者などに向けてフラッシュを発光しない

事故の誘発につながります。

警告



電源を入れたまま長時間、直接触れて使用しない

本機の温度の高い部分に長時間、直接触れていると低温やけど※の原因になります。

長時間ご使用の場合は、三脚などをお使いください。

※血流状態が悪い人(血管障害、血液循環不良、糖尿病、強い圧迫を受けている)や皮膚感覚が弱い人などは、低温やけどになりやすい傾向があります。



メモリーカードは乳幼児の手の届くところに置かない

誤って飲み込むと、身体に悪影響を及ぼします。

● 万一、飲み込んだら、すぐ医師にご相談ください。



可燃性・爆発性・引火性のガスなどのある場所で使わない

火災や爆発の原因になります。

● 粉じんの発生する場所でも使わない



雷が鳴ったら、触れない

感電の原因になります。

接触禁止

● 本体やACアダプターには、金属部があります。

注意



フラッシュ発光部およびAF補助光は、至近距離(数cm)で直接見ない

誤って発光した場合、視力障害などの原因になることがあります。

安全上の
注意

準備

撮る・見る

パソコン
との接続

その他

注意



フラッシュを人の目に近づけて発光しない

視力障害などの原因になることがあります。

- 乳幼児を撮影するときは、1 m以上離してください。



フラッシュの発光部分を直接手で触らない・ごみなどの異物が付いたまま使わない・テープなどでふさがらない

やけどの原因になることがあります。

発光熱によって煙などが出る原因になることがあります。

- 発光直後は、しばらく触らないでください。



病院内や機内では、病院や航空会社の指示に従う

本機からの電磁波などが、計器類に影響を及ぼすことがあります。



次のような場所に放置しない

火災や感電の原因になることがあります。

- 異常に温度が高くなる場所(特に真夏の車内やボンネットの上など)
- 油煙や湯気の当たるところ
- 湿気やほこりの多いところ



次のときは、電源プラグを抜く・バッテリーを取り出す

通電状態、またはバッテリーを入れたまま放置すると、絶縁劣化やろう電などにより、火災の原因になることがあります。

- 長期間使わないとき
- お手入れのとき



レンズを太陽や強い光源に向けたままにしない

集光により、内部部品が破損し、火災の原因になることがあります。

注意

安全上の
注意

3Dの視聴について



光過敏の既往症のある人、心臓に疾患のある人、体調不良の人は3D撮影画像を視聴しない

病状悪化の原因になることがあります。



3D撮影画像の視聴中に疲労感、不快感など異常を感じた場合には、視聴を中止する

そのまま視聴すると体調不良の原因になることがあります。

- 適度な休憩をとってください。



■ 近視や遠視の人、左右の視力が異なる人や乱視の人は視力矯正めがねの装着などにより、視力を適切に矯正する

■ 3D撮影画像の視聴中に、はっきりと二重に像が見えたら視聴を中止する

- 3D撮影画像の見えかたには個人差があります。視力を適切に矯正したうえで3D撮影画像をご覧ください。
- テレビの3D設定や本機の3D出力設定を2Dに切り換えることもできます。



3D撮影画像を視聴する場合は、30～60分を目安に適度な休憩をとる

長時間の視聴による視覚疲労の原因になることがあります。



3D撮影画像の視聴年齢については、およそ5～6歳以上を目安にする

お子様の場合は、疲労や不快感などに対する反応がわかりにくいいため、急に体調が悪くなる場合があります。

- お子様をご視聴の際は、保護者の方が目の疲れがないか、ご注意ください。

準備

撮る・見る

パソコンの接続

その他

保証とアフターサービス(よくお読みください)

使いかた・お手入れ・修理などは

■ まず、お買い求め先へご相談ください

▼お買い上げの際に記入されると便利です

| | | | | |
|--------|---|---|---|---|
| 販売店名 | | | | |
| 電話 | (|) | — | |
| お買い上げ日 | | 年 | 月 | 日 |

修理を依頼されるときは

「メッセージ表示」「Q & A 故障かな?と思ったら」(取扱説明書 詳細操作編)でご確認のあと、直らないときは、まず接続している電源を外して、お買い上げ日と下の内容をご連絡ください。

| | |
|--------|-----------|
| ●製品名 | デジタルカメラ |
| ●品番 | DMC-SZ7 |
| ●故障の状況 | できるだけ具体的に |

- 保証期間中は、保証書の規定に従ってお買い上げの販売店が修理させていただきますので、おそれ入りますが、製品に保証書を添えてご持参ください。

保証期間：お買い上げ日から本体1年間

(但し、CD-ROM内のソフトウェアの内容は含みません)

- 保証期間終了後は、診断をして修理できる場合はご要望により修理させていただきます。

※修理料金は次の内容で構成されています。

技術料 診断・修理・調整・点検などの費用

部品代 部品および補助材料代

出張料 技術者を派遣する費用

※補修用性能部品の保有期間 **5年**

当社は、このデジタルカメラの補修用性能部品(製品の機能を維持するための部品)を、製造打ち切り後5年保有しています。

■ 転居や贈答品などでお困りの場合は、次の窓口にご相談ください

ご使用の回線(IP電話やひかり電話など)によっては、回線の混雑時に数分で切れる場合があります。

● 使いかた・お手入れ・修理に関するご相談は

パナソニック LUMIX(ルミックス)ご相談窓口 365日
受付9時~20時

電話 フリー
ダイヤル



0120-878-638

※携帯電話・PHSからもご利用になれます。

● 宅配修理サービスのご案内

(Web サイトからもお申し込みいただけます)

パナソニック 修理サービスサイト

<http://lumix.jp/repair/>

インターネットでのご依頼も可能です。

■ お申込みいただいた修理依頼に基づき当社指定の宅配業者が修理依頼品をお引取りにお伺いし、修理が完了した後に修理品をご自宅までお届けするサービスです。

(このサービスをご利用の場合、別途宅配費用がかかります)

会員サイト「CLUB Panasonic」で「**ご愛用者登録**」をしてください

PC <http://club.panasonic.jp/>

携帯



※このサービスはWEB限定のサービスです。

愛情点検

長年ご使用のデジタルカメラの点検を!



こんな症状はありませんか

- ・ 煙が出たり、異常なおいや音がある
- ・ 映像や音声が乱れたり出ないことがある
- ・ 内部に水や異物が入った
- ・ 本体やACアダプターが破損した
- ・ その他の異常や故障がある

ご使用中止

故障や事故防止のため、電源を切り、コンセントから電源プラグを抜いて、必ず販売店に点検をご相談ください。

安全上の
ご注意

準備

撮る・見る

パソコン
との接続

その他

保証とアフターサービス(よくお読みください)(続き)

地域窓口へ直接お持ち込みされる場合は、ホームページにて
地図を掲出しております。

<http://panasonic.co.jp/cs/service/area.html>

■ 各地域の 修理ご相談窓口

※電話番号をよくお確かめの上、おかけください。

- 地区・時間帯によって、集中修理ご相談窓口へ転送させていただく場合がございます。

| | | | |
|-----------|-----------------|-----------------|--------------------------------|
| 北海道 地区 | 札幌 | ☎ (011)894-1251 | 札幌市厚別区厚別南2丁目17-7 |
| | 旭川 | ☎ (0166)22-3011 | 旭川市2条通16丁目1166 |
| | 帯広 | ☎ (0155)33-8477 | 帯広市西20条北2丁目23-3 |
| | 函館 | ☎ (0138)48-6631 | 函館市西桔梗589番地241 (函館流通卸センター内) |
| 東北地区 | 青森 | ☎ (017)775-0326 | 青森市大字浜田字豊田364 |
| | 秋田 | ☎ (018)868-7008 | 秋田市外旭川字小谷地3-1 |
| | 岩手 | ☎ (019)645-6130 | 盛岡市厨川5丁目1-43 |
| | 宮城 | ☎ (022)387-1117 | 仙台市宮城野区扇町7-4-18 |
| | 山形 | ☎ (023)641-8100 | 山形市平清水1丁目1-75 |
| | 福島 | ☎ (024)991-9308 | 郡山市亀田1丁目51-15 |
| | 栃木 | ☎ (028)689-2555 | 宇都宮市上戸祭3丁目3-19 |
| 首都圏 地区 | 群馬 | ☎ (027)254-2075 | 前橋市箱田町325-1 |
| | 茨城 | ☎ (029)864-8756 | つくば市筑穂3丁目15-3 |
| | 埼玉 | ☎ (048)728-8960 | 桶川市赤堀2丁目4-2 |
| | 川口 | ☎ (048)297-7820 | 川口市戸塚2丁目23-20 |
| | 千葉 | ☎ (043)208-6034 | 千葉市中央区末広5丁目9-5 |
| | 東京 | ☎ (03)5477-9700 | 東京都世田谷区宮坂2丁目26-17 |
| | 秋葉原 | ☎ (03)3251-4616 | 千代田区外神田1丁目8-1 第三電波ビル |
| | 国分寺 | ☎ (042)328-3211 | 国分寺市東戸倉2丁目38-1 |
| | 山梨 | ☎ (055)222-5822 | 甲府市宝1丁目4-13 |
| | 神奈川 | ☎ (045)847-9720 | 横浜市港南区日野5丁目3-16 |
| | 新潟 | ☎ (025)286-0180 | 新潟市東区東明1丁目8-14 |
| | 石川 | ☎ (076)280-6608 | 金沢市玉鉾2丁目266番地 |
| | 中部地区 | 富山 | ☎ (076)424-2549 |
| 福井 | | ☎ (0776)21-0622 | 福井市問屋町2丁目14 |
| 長野 | | ☎ (0263)86-9209 | 松本市寿北7丁目3-11 |
| 静岡 | | ☎ (054)287-9000 | 静岡市駿河区高松2丁目24-24 |
| 愛知 | | ☎ (052)819-0225 | 名古屋市瑞穂区塩入町8-10 |
| 岐阜 | | ☎ (058)278-6720 | 岐阜市中鶯4丁目42 |
| 三重 | ☎ (059)254-5520 | 津市久居野村町字山神421 | |

| | | | |
|------|-----|----------------|--------------------|
| 近畿地区 | 滋賀 | ☎(077)582-5021 | 守山市水保町1166番地の1 |
| | 京都 | ☎(075)646-2123 | 京都市南区上鳥羽中河原3番地 |
| | 大阪 | ☎(06)7730-8888 | 大阪市城東区関目2丁目15-5 |
| | 吹田 | ☎(06)6338-1241 | 吹田市春日3丁目20-6 |
| | 奈良 | ☎(0743)59-2770 | 大和郡山市筒井町800番地 |
| 中国地区 | 和歌山 | ☎(073)475-2984 | 和歌山市中島499-1 |
| | 兵庫 | ☎(078)796-3140 | 神戸市須磨区弥栄台3丁目13-4 |
| | 鳥取 | ☎(0857)26-9695 | 鳥取市安長295-1 |
| | 米子 | ☎(0859)34-2129 | 米子市米原4丁目2-33 |
| | 松江 | ☎(0852)23-1128 | 松江市平成町182番地14 |
| | 出雲 | ☎(0853)21-3133 | 出雲市渡橋町416 |
| | 浜田 | ☎(0855)22-6629 | 浜田市下府町327-93 |
| | 岡山 | ☎(086)242-6236 | 岡山市北区野田3丁目20番8号 |
| | 広島 | ☎(082)295-5011 | 広島市西区南観音1丁目13-5 |
| | 山口 | ☎(083)973-2720 | 山口市小郡下郷220-1 |
| 四国地区 | 香川 | ☎(087)874-3110 | 高松市国分寺町国分359番地3 |
| | 徳島 | ☎(088)624-0253 | 徳島市沖浜2丁目36 |
| | 高知 | ☎(088)834-3142 | 高知市仲田町2-16 |
| 九州地区 | 愛媛 | ☎(089)905-7544 | 愛媛県伊予郡砥部町八倉75-1 |
| | 福岡 | ☎(092)593-8002 | 春日市春日公園3丁目48 |
| | 佐賀 | ☎(0952)26-9151 | 佐賀市鍋島町大字八戸字上深町3044 |
| | 長崎 | ☎(095)830-1658 | 長崎市東町1919-1 |
| | 大分 | ☎(097)556-3815 | 大分市萩原4丁目8-35 |
| | 宮崎 | ☎(0985)63-1213 | 宮崎市本郷北方字草葉2099-2 |
| | 熊本 | ☎(096)367-6067 | 熊本市健軍本町12-3 |
| 沖縄地区 | 鹿児島 | ☎(099)250-5657 | 鹿児島市与次郎1丁目5-33 |
| | 大島 | ☎(0997)53-5101 | 奄美市名瀬朝仁町11-2 |
| | 沖縄 | ☎(098)877-1207 | 浦添市城間4丁目23-11 |

所在地、電話番号は変更になることがありますので、あらかじめご了承ください。

最新の「各地域の修理ご相談窓口」はホームページをご活用ください。

<http://panasonic.co.jp/cs/service/area.html>

0112

安全上の
ご注意

準備

撮る・見る

パソコン
との接続

その他

【ご相談窓口におけるお客様の個人情報のお取り扱いについて】

パナソニック株式会社およびグループ関係会社は、お客様の個人情報をご相談対応や修理対応などに利用させていただき、ご相談内容は録音させていただきます。また、折り返し電話をさせていただくための発信番号を通知いただいております。なお、個人情報を適切に管理し、修理業務等を委託する場合や正当な理由がある場合を除き、第三者に開示・提供いたしません。個人情報に関するお問い合わせは、ご相談いただきました窓口にご連絡ください。

● 使いかた・お手入れ・修理に関するご相談は

パナソニック 総合お客様サポートサイト

<http://panasonic.co.jp/cs/>

パナソニック LUMIX (ルミックス) ご相談窓口 365日 受付9時～20時

電話 フリーダイヤル  **0120-878-638**
※携帯電話・PHSからもご利用になれます。

■ 上記番号がご利用いただけない場合 **06-6907-1187**

■ FAX フリーダイヤル  **0120-878-236**

Help desk for foreign residents in Japan

Tokyo (03) 3256-5444 Osaka (06) 6645-8787

Open : 9:00 - 17:30 (closed on Saturdays/Sundays/national holidays)

※上記の内容は、予告なく変更する場合があります。ご了承ください。

● 宅配修理サービスのご案内 (Web サイトからもお申し込みいただけます)

パナソニック 修理サービスサイト

<http://lumix.jp/repair/>

インターネットでのご依頼も可能です。

- お申込みいただいた修理依頼に基づき当社指定の宅配業者が修理依頼品をお引取りにお伺いし、修理が完了した後に修理品をご自宅までお届けするサービスです。
(このサービスをご利用の場合、別途宅配費用がかかります)

ご使用の回線 (IP電話やひかり電話など) によっては、回線の混雑時に数分で切れる場合があります。
本書の「保証とアフターサービス」もご覧ください。

QuickTimeおよびQuickTimeロゴは、ライセンスに基づいて
使用されるApple Inc.の商標または登録商標です。



パナソニック株式会社 AVC ネットワークス社

〒571-8504 大阪府門真市松生町1番15号

© Panasonic Corporation 2012