

# PENTAX®

# MZ-3

QUARTZ  
DATE

使用説明書



カメラの正しい操作のため、ご使用前に必ずこの使用説明書をご覧ください。

このたびはペンタックスカメラをお買い上げいただき誠にありがとうございます。MZ-3は、写したい物が中央になくても中抜けをしにくい3点測距と特定部分だけにピントを合わせるスポット測距の切り替えや、ファインダー内で被写界深度を確認できるプレビュー機能、その他メモリーロック、オートブラケットリングなど多くの機能を備えた小型軽量オートフォーカス一眼レフカメラです。

各部の名称は表紙と裏表紙の内側にありますので、開いて各ページを読みながらご覧いただくこともできます。

#### 「林檎の秘密」

すぐに役立つ写真の基礎知識



露出の仕組みや光の測り方、ピントの合わせ方など写真の基礎を豊富なイラストと作例でわかりやすく解説しています。

お買い求めは、ペンタックスサービス窓口・ペンタックスファミリーまたは、最寄りのカメラ店で。

記号について

操作の方法	←
自動的に動きます	←---→
注目してください	○
点滅します	★
正しい	○
間違い	×



各部の名称を開いて見ながらお使いください。

# 各部の名称①

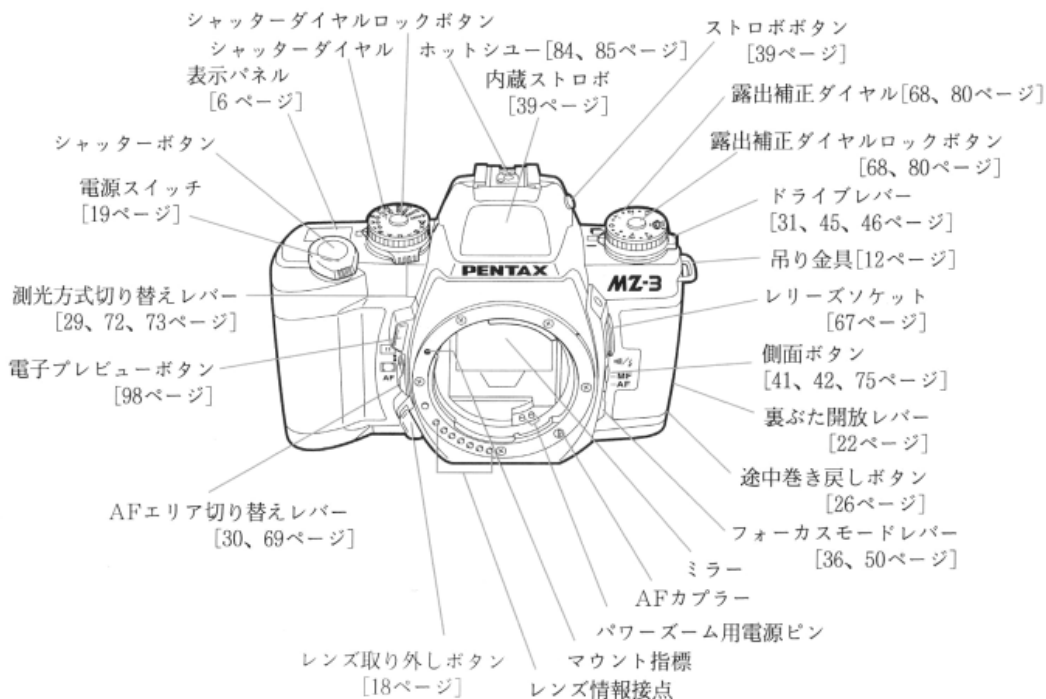

## カメラを安全にお使いいただくために

この製品の安全性については十分注意を払っておりますが、下記マークの内容については特に注意をしてお使いください。

### ⚠ 警告

このマークの内容を守らなかった場合、人が重大な傷害を受ける可能性があることを示すマークです。

### ⚠ 注意

このマークの内容を守らなかった場合、人が軽傷または中程度の傷害を受けたり、物的損害の可能性のあることを示すマークです。

⊘ は、禁止事項を表わすマークです。

⚠ は、注意を促すためのマークです。

### ⚠ 警告

- ⊘ カメラを分解しないでください。カメラ内部には高電圧部があり、感電の危険があります。
- ⊘ 落下などにより、カメラ内部が露出したときは、絶対に露出部分に手をふれないでください。感電の危険があります。
- ⊘ ストラップが首に巻き付くと危険です。小さなお子様がストラップを首に掛けないようにご注意ください。
- ⊘ 望遠レンズを付けた状態で、長時間太陽を見ないでください。目を痛めることがあります。特に、レンズ単体では、失明の原因になりますのでご注意ください。
- ⚠ 電池は幼児の手の届かない所に保管してください。万一、電池を飲み込んだ場合は、直ちに医師にご相談ください。

### ⚠ 注意

- ⊘ 電池をショートさせたり、火の中に入れてください。また、分解や充電をしないでください。破裂・発火の恐れがあります。
- ⚠ 万一、カメラ内の電池が発熱・発煙を起こしたときは、速やかに電池を取り出してください。この場合、やけどに十分ご注意ください。

## 取り扱い上の注意

- ・汚れ落としに、シンナーやアルコール・ベンジンなどの有機溶剤は使用しないでください。
- ・高温多湿の所は避けてください。特に車の中は高温になりますのでご注意ください。
- ・防虫剤や薬品を扱う所は避けてください。また、カビ防止のためケースから出して、風通しの良い所に保管してください。
- ・このカメラは防水カメラではありませんので、雨水などが直接かかるところでは使用できません。
- ・強い振動・ショック・圧力などを加えないでください。オートバイ・車・船などの振動は、クッションなどを入れて保護してください。
- ・約60℃の高温では液晶表示が黒くなることがありますが、常温に戻れば正常になります。
- ・低温下では、液晶の表示応答速度が遅くなることもあります。これは液晶の性質によるもので、故障ではありません。

- ・レンズ、ファインダー窓のホコリはブローで吹き飛ばし、きれいなレンズブラシで取り去ってください。
- ・マクロレンズや望遠レンズを使用したときは、ファインダーの上部がミラー切れによって暗くなる場合がありますが、撮影した写真には影響ありません。
- ・高性能を保つため、1~2年毎に定期点検をしてください。長期間使用しなかったときや、大切な撮影の前には点検や試し撮りをしてください。
- ・急激な温度変化を与えると、カメラの内外に水滴が生じます。カメラをバッグやビニール袋などに入れ、温度差を少なくしてから取り出してください。
- ・カメラの使用温度範囲は-10℃~50℃です。
- ・ゴミや泥・砂・ホコリ・水・有害ガス・塩分などがカメラの中に入らないようにご注意ください。故障の原因になります。雨や水滴などが付いたときは、良く拭いて乾かしてください。



## ピント関係

- ピントの合う範囲を変えて写真を撮りたい .....30
- 特定の狭い部分にだけピントを合わせたい .....69
- 画面の中央にない物にピントを合わせたい .....69、70
- ピントの合う範囲を確認したい .....98



## ストロボ関係

- 暗い所で写真を撮りたい .....39
- ストロボ撮影で目が赤く写らないようにしたい .....42
- 自動的にストロボを発光させたり、止めたりしたい .....44
- 結婚式など広い室内で写真を撮りたい .....84
- 逆光の人物の顔を明るく写したい .....90
- 夜景をバックに人物を撮影したい .....91



## 露出[明るさ]関係

- 露出補正値が決定しにくい .....48
- カメラ任せでなく明るさを自由に変えて写真を撮りたい 64、68
- 特定の狭い部分の明るさだけを測りたい .....73
- 撮影前の露出を記憶させたい .....74
- 逆光の人物の顔を明るく写したい .....90



## ズーム関係

- 写したい物の大きさを大きくしたり小さくしたりしたい .....32



## 人物撮影関係

- 自分自身も写真に写りたい .....46
- 逆光の人物の顔を明るく写したい .....90
- 夜景をバックに人物を撮影したい .....91



## 風景撮影関係

- 夜景を撮りたい .....66
- 夜景をバックに人物を撮影したい .....91



## その他

- 写真に日付を入れたい[消したい] .....20
- 動きの速いスポーツ写真を撮りたい .....38、62
- 連続的にシャッターを切りたい .....46
- 横長のダイナミックな写真[パノラマ]が撮りたい .....55

# 目次

取り扱い上の注意	2	基本的な使い方[撮影]	28~44
こんな写真を撮るには？	3	プログラム自動露出に合わせます	28
表示パネルの表示ガイド	6	測光方式を分割測光にします	29
ファインダー内の表示ガイド	7	測距方式をワイドAFにします	30
使い方は簡単です	8	撮影モードを1コマ撮影にします	31
各種レンズを組み合わせたときの機能	10	ズームレンズの使い方	32
説明書の構成について	11	カメラの構え方	35
カメラの準備と基本操作	12~27	オートフォーカスを選びます	36
ストラップを取り付けます	12	撮影します	37
電池を入れます	13	内蔵ストロボの基本的な使い方	39
・電池が消耗した場合	16	・赤目軽減機能について	42
レンズを取り付けます	17	・ストロボ自動発光モードについて	44
シャッターボタンの操作	19	応用的な使い方	45~99
電源を入れます	19	ドライブモードを切り替えます	45
写真に日付や時刻を写し込みます	20	・連続撮影	46
フィルムを入れます	22	・セルフタイマー撮影	46
フィルムの巻き戻しについて	25	・オートブラケット撮影	48
ファインダーの視度を調節し、アイカップを取り付けます	27	手動によるピント合わせ	50
		・スナップインフォーカス撮影について	52
		パノラマ撮影	55

いろいろな露出モードを選びます……………58	日付や時刻の修正……………82
・プログラム自動露出の使い方……………58	外付けストロボの使い方……………84
・絞り優先自動露出の使い方……………60	・光量比制御シンクロ撮影……………88
・シャッター優先自動露出の使い方……………62	日中シンクロについて……………90
・マニュアル露出の使い方……………64	低速シンクロについて……………91
・バルブの使い方……………66	専用アクセサリ〔別売〕について……………92
露出補正について……………68	絞りとシャッター速度の効果……………95
スポットAFについて……………69	被写界深度……………97
・フォーカスロック撮影について……………70	プレビューについて……………98
分割測光以外の測光モードを使ってみましょう……………72	赤外線指標について……………99
・中央重点測光を使います……………72	その他について……………100~107
・スポット測光を使います……………73	こんなときは?……………100
・メモリーロックを使います……………74	主な仕様……………102
電子音を消します……………75	お問い合わせは次の各サービス窓口へ……………104
内蔵ストロボについて、もっと知りたい方へ……………76	アフターサービスについて……………107
・F・FAレンズの内蔵ストロボ適合表……………78	
DXでないフィルム使用時の感度設定方法……………80	
日付や時刻の写し込みが薄くなったときの	
電池交換……………81	

## 表示パネルの表示ガイド

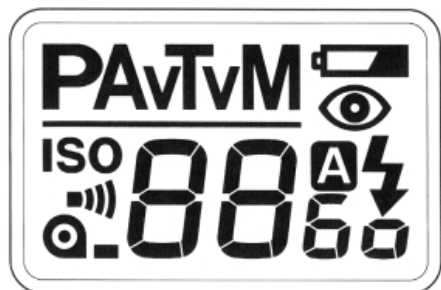

<b>P</b>	: プログラム自動露出[58 ページ]
<b>A<sub>v</sub></b>	: 絞り優先自動露出[60 ページ]
<b>T<sub>v</sub></b>	: シャッター優先自動露出[62 ページ]
<b>M</b>	: マニュアル露出[64 ページ]
<b>👁</b>	: 赤目軽減機能[42 ページ]
<b>⚡</b>	: ストロボ情報[39、41 ページ]
<b>A</b>	: ストロボ自動発光[44 ページ]

<b>88</b>	: フィルム枚数[24 ページ]
<b>🔋</b>	: フィルム状態[24、25 ページ]
<b>🔋</b>	: 電池消耗[16 ページ]
<b>🔊</b>	: 電子音[75 ページ]
<b>ISO</b>	: フィルム感度設定[80 ページ]
<b>88<sub>60</sub></b>	: フィルム感度値[80 ページ]

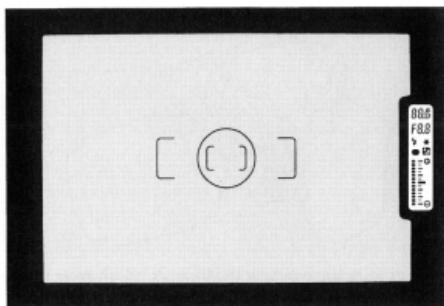

- ※ サービスサイズのカラープリント[パノラマプリントを含む]では、画面周辺の物がプリントされないことがあります。構図に少し余裕を持たせてください。
- ※ パノラマ撮影時は、ファインダーがパノラマ用に横長になります。55 ページをご覧ください。

- [ ] : オートフォーカスフレーム[ワイドAFフレーム][37 ページ]
- ( ) : オートフォーカスフレーム[スポットAFフレーム][69 ページ]
- 888 : シャッター速度表示[58、61、63、65 ページ]
- F8.8 : 絞り表示[58、61、63、65]
- ⚡ : ストロボ情報マーク[39、41 ページ]
- : 合焦マーク[ピント情報][37 ページ]

- ☑ : 露出補正マーク[68 ページ]
- 📊 : バーグラフ[65、68 ページ]
- : スポット測光範囲円[73 ページ]
- \* : メモリーロック表示[74 ページ]

## 8 使い方は簡単です！[とにかく撮影してみたい方のために]

### 1) 電池を入れてください

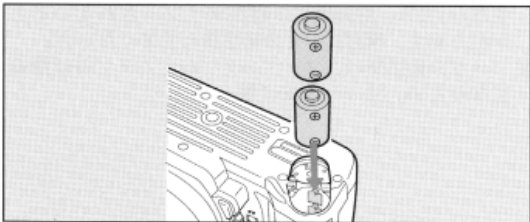

コインなどで電池ふたを開けて、リチウム電池CR2を2本カメラの表示に合わせて入れます。[13 ページ]

### 2) レンズを取り付けてください

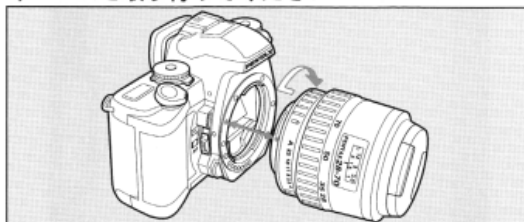

レンズとカメラのマウント指標[赤点]を合わせてはめ込み、右に止まるまで回してロックします。[17 ページ]

### 3) 絞りを **A** 位置にしてください

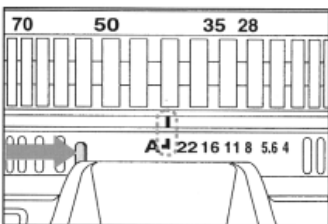

レンズの絞りオートロックボタンを押しながら絞りを **A** 位置に合わせます。[28ページ]

### 4) シャッターダイヤルを **A** 位置にしてください

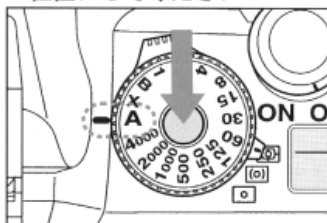

図のボタンを押しながら回します。これでプログラム自動露出になります。[28ページ]

### 5) 電源を入れます

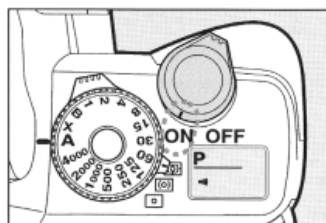

電源スイッチを **ON** 位置にします。[19 ページ]

## 6) フィルムを入れてください

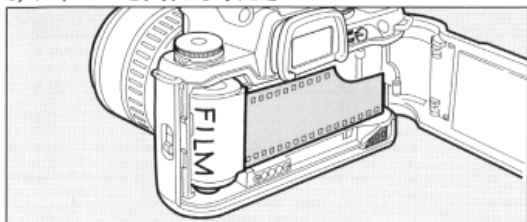

カメラの裏ぶたを開けてフィルムを入れ、フィルム先端を赤色のフィルム先端マークの右端に合わせて裏ぶたを閉めます。自動的に1枚目まで進みます。[22 ページ]

## 8) 写すものの大きさを決めてください

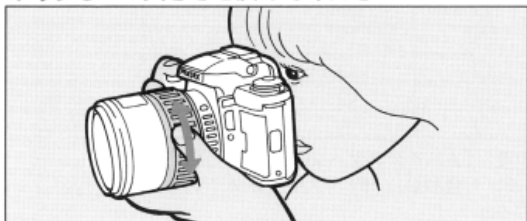

ファインダーを覗きながらズームリングを回して、写したいものを好みの大きさにしてください。[32 ページ]

## 7) オートフォーカスにしてください

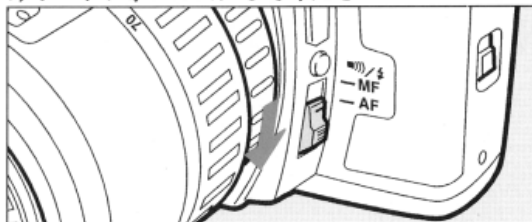

フォーカスモードレバーを **AF** 側に合わせます。[36 ページ]

## 9) ピントを合わせて撮影してください

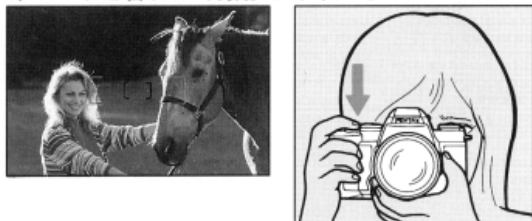

ピントを合わせたいものにワイドAFフレーム **[C]** を合わせて、シャッターボタンを静かに押して撮影します。[37 ページ]

## 各種レンズを組み合わせたときの機能

機能	レンズ [マウント名]	FAレンズ [K <sub>AF</sub> , K <sub>AF2</sub> ]	Fレンズ [K <sub>AF</sub> ]	Aレンズ [K <sub>A</sub> ]	Mレンズ [K]	Sレンズ [P]
オートフォーカス(レンズ単体使用) (AFアダプター1.7×使用)		○	○	×	×	×
マニュアルフォーカス(FI表示の利用)注2 (マツ面の利用)		—	—	○注1	○注1	×
ワイドAF		○注3	○注3	○注3	○注3	×
パワーズーム		○	○	○	○	○
イメージサイズ指定		×	×	×	×	×
ズームクリップ		×	×	×	×	×
露光間ズーム		×	×	×	×	×
プログラム自動露出		○注5	○注5	○	×	×
絞り優先自動露出		○	○	○	○	○
シャッター優先自動露出		○注5	○注5	○	×	×
マニュアル露出		○	○	○	○	○
プログラムTTLオートストロボ撮影		○	○	○	×	×
TTLオートストロボ撮影		○	○	○	○	○
分割測光(6分割)		○	○	○	×	×
絞りA位置以外の絞り目安表示		○	○	×	×	×

注1: レンズの開放F値がF2.8および、それより明るいレンズのみ。[AFアダプターの説明書をご覧ください。]

注2: ファインダー内の合焦マーク  に従って行なう手動のピント合わせ。[FI=フォーカスインジケター。]

注3: レンズの開放F値がF5.6および、それより明るいレンズのみ。

注4: K<sub>AF2</sub>マウントレンズのみ。

注5: F・FAソフト 85mmF2.8 およびFAソフト 28mmF2.8を除く。

注6: 分割測光を選択しても中央重点測光になります。

・マウントの名称については、レンズの使用説明書をご覧ください。



説明書を効果的にご使用いただくために、次のような構成になっています。

## I カメラの準備と基本操作

## III 応用的な使い方

## II 基本的な使い方[撮影]

## IV その他について

●とにかく撮影をしてみたい方は「カメラの準備と基本操作」と「基本的な使い方[撮影]」をお読みください。最小限の操作を知っていただくだけで簡単な撮影がお楽しみいただけます。

# I カメラの準備と 基本操作

## (1) ストラップを取り付けます

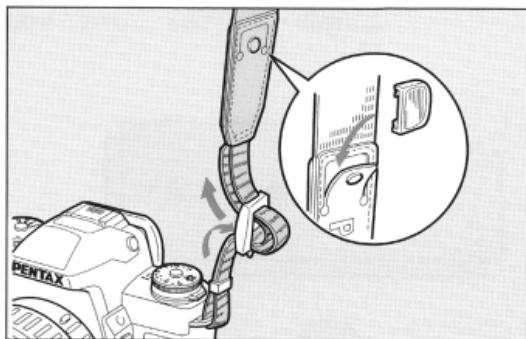

図のように、ストラップを取り付けてください。

- \* ストラップの先端は、図のように留め具の内側になるように通すとしっかり取り付けられます。
- \* ストラップのポケットは、ファインダーキャップ、リリースソケットキャップ、ホットシューカバーなどの小物入れとしてご利用ください。
- \* ストラップの留め具をカメラの近くにすぎますと、途中巻き戻し、日付や時刻の修正ができなくなりますのでご注意ください。26 ページ、82 ページ、83 ページをご覧ください。

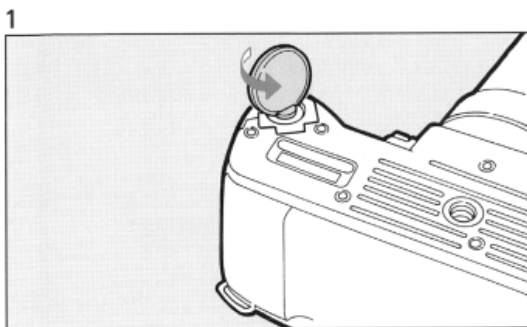

1. コインなどを使い、電池ふたの電池ふた開閉レバーを左に回して電池ふたを開けます。

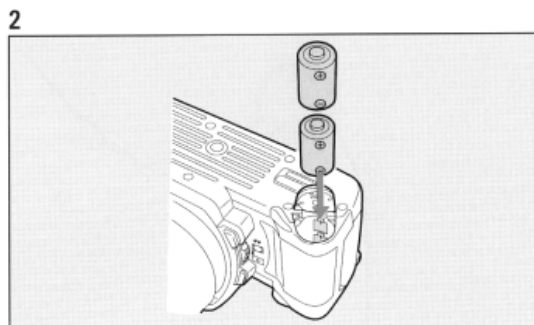

2. 電池の一侧を先に電池を2個入れてください。

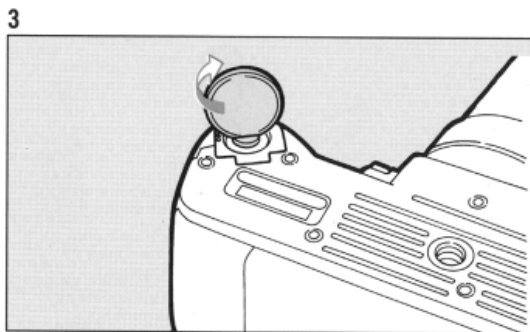

3. コインなどを使い、電池ふたの電池ふた開閉レバーを押し込みながら右に回して、電池ふたをロックします。

- \* このカメラは電池がないと動きませんので、操作をする前には、必ず決められたリチウム電池 [CR2] 同等品を2個入れてください。サンプルの電池が添付されていますので、この電池をお使いください。
- \* 単3電池を使える、別売りの単3バッテリーパックFもあります。
- \* 電池を入れ直すと、ピントが合ったときの電子音は「鳴る」に、内蔵ストロボの赤目軽減機能は「なし」に、内蔵ストロボの自動発光は「なし」に変わってしまいます。それ以外の設定は変わりません。
- \* 海外旅行・寒冷地での撮影や写真をたくさん撮るときは、予備電池をご用意ください。
- \* 電池を交換するときは、全部を一度に、同一メーカー・同一種類で行なってください。また、新しい電池と古い電池を混ぜないでください。

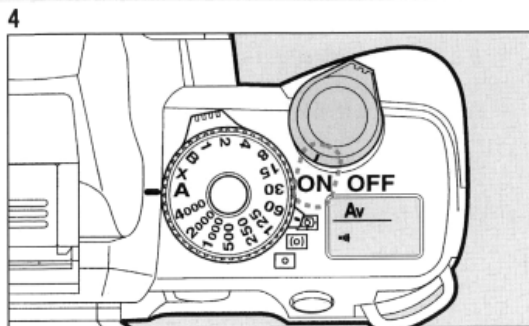

4. 電源スイッチを **ON** 位置に合わせ、図のような表示が表示パネルに出ることを確認してください。

\* レンズが取り付けられているときは、別の表示が出る場合があります。

撮影可能フィルム本数およびバルブ時間  
[24枚撮りフィルム、20°C]

一般撮影	約120本
ストロボ撮影 [使用率50%]	約20本
ストロボ撮影 [使用率100%]	約12本
バルブ露出時間	約8時間



撮影可能フィルム本数およびバルブ時間  
[24枚撮りフィルム、-10°C]

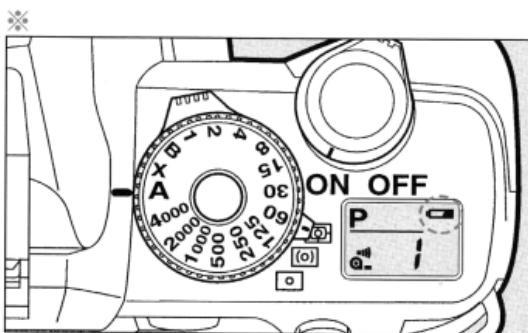

一般撮影	約30本
ストロボ撮影 [使用率50%]	約15本
ストロボ撮影 [使用率100%]	約5本
バルブ露出時間	約2時間

- \* 新品のリチウム電池 **CR2** で、当社試験条件による。
- \* 撮影可能フィルム本数は、使用条件によって変わりますのでご注意ください。
- \* 低温では、一時的に電池の性能が低下することがありますが、常温に戻れば使用できます。また、撮影できるフィルム本数が少なくなります。
- \* 同梱されている電池はサンプル用の電池のため、上記のフィルム本数を撮影できないことがあります。



#### ※電池が消耗した場合

電池が消耗すると、図のように表示パネルに電池消耗警告  が点灯します。お早めに電池交換の準備をしてください。電池の交換は13ページをご覧ください。電池マーク  が出たままでも、シャッターが切れば露出に問題はありません。

- \* 表示パネルの電池消耗警告  が点滅になると、ファインダー内表示は消え、カメラも作動しなくなります。
- \* 長期間カメラを使用していない場合、新品電池に交換しても表示パネルに電池消耗警告  が表示されることがあります。電源を入れシャッターボタンを半押ししてみてください。  の表示が消えればそのままお使いになれます。

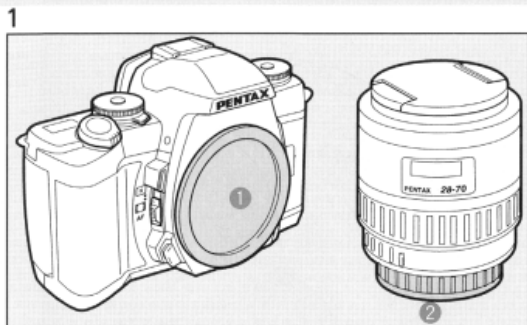

1. 図の①と②のカバーを外します。

- \* ①のカバーは工場出荷時のキズやホコリ防止用のものです。保管用には、別売りアクセサリとして「ボディーマウントキャップK」が用意されています。

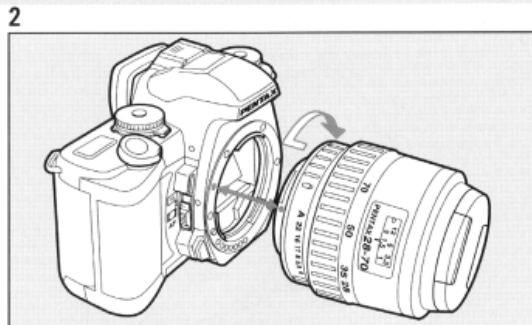

2. カメラとレンズの赤点のマウント指標を合わせて、レンズをカメラにはめ込み、レンズを右に回すと「カチッ」と音がしてロックされます。

- \* レンズ取り付け時は、レンズ取り外しボタンを押さないでください。レンズの取り付けが不完全になります。
- \* レンズ取り付け後は、レンズを取り付け方向とは逆に軽く回して、確実に取り付いていることを確認してください。
- \* レンズの着脱は、不用意なレンズの動きを防ぐため、電源スイッチを「OFF」にした状態で行なってください。

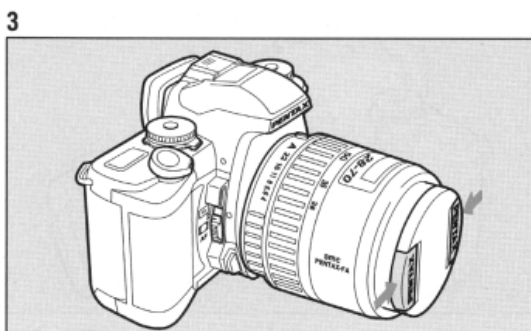

3. レンズキャップは、図のように矢印部分を内側に押しと外れます。

- \* 他社製レンズを本製品に使用されたことによる事故、故障などにつきましては保証いたしかねます。
- \* カメラやレンズのマウント面には、レンズ情報接点やAFカブラーがあります。この部分にゴミや汚れが付いたり、腐食が生じると、電気系のトラブルの原因になる場合があります。汚れたときは、乾いた柔らかい布できれいに拭いてください。

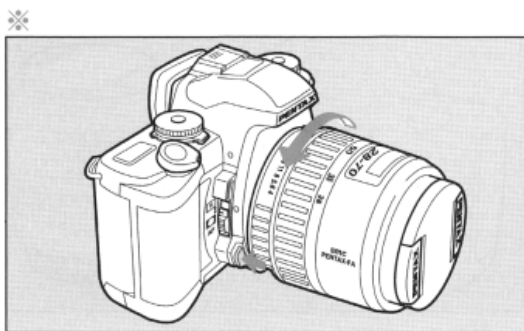

※ レンズを外すには  
レンズを外すときは、レンズ取り外しボタンを押したまま、レンズを左へ回してください。

- \* 外したレンズは、マウント周辺を傷つけないため、カメラに取り付け面を上にして置いてください。

シャッターボタンは2段階になっています。シャッターボタンを半押しすると[1段階まで押す]、ファインダー内の表示が表示され、オートフォーカスが働きます。

さらにシャッターボタンを押し切る[2段階まで押す]と、シャッターが切れ撮影できます。

- \* シャッターボタンは、カメラぶれを防ぐためにも、指の腹でゆっくり押ししてください。
- \* フィルムを入れる前に、実際にシャッターボタンを押してみて、どこまで押すと半押しになるのか、感覚をつかんでください。
- \* ファインダー内表示は、シャッターボタンを半押ししてから約10秒間は指を離しても表示されたままになります。なお、シャッターボタンの半押しを続けると、表示は継続します。

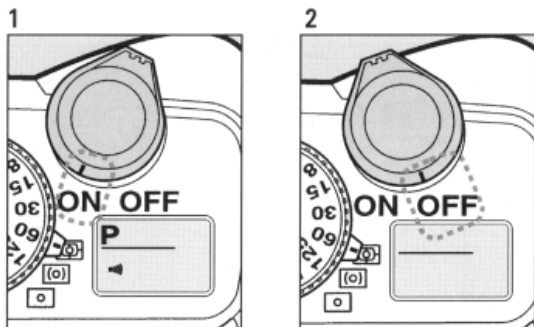
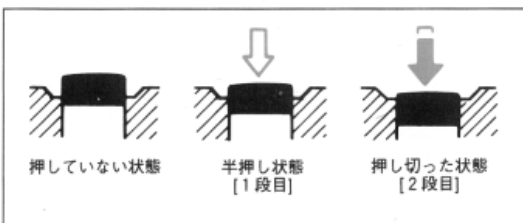

1. 電源スイッチを ON 位置にすると電源が入ります。(電源ON)
2. 電源スイッチを OFF 位置にすると、電源が切れます。(電源OFF)

\* 使わないときは、必ず電源を OFF にしてください。シャッターボタンが押されると電池が消耗します。

#### 20 (6) 写真に日付や時刻を写し込みます(データバックを使います)

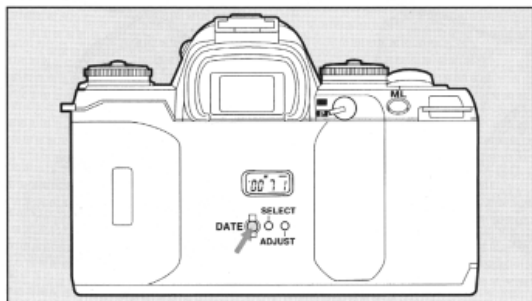

カメラ背面側の DATE ボタンを押して、データバックの表示窓に写し込みたい内容を表示させます。表示されている日付または時刻が写真に写し込まれます。

表示は下図のように DATE ボタンを押すごとに変わります。

- \* M は「月」の位置を表わしています。
- \* — はシャッターを切ると点滅をして、日付けや時刻が写し込まれたことを知らせます。

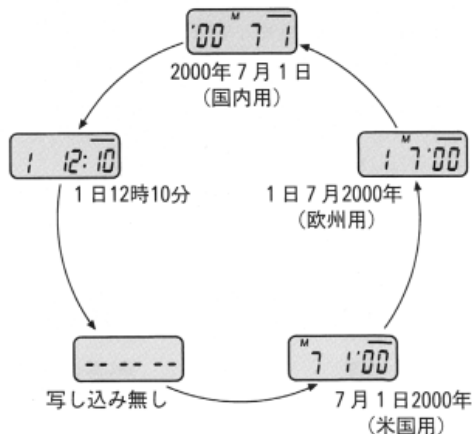

- \* 日付や時刻は、撮影のたびに写し込まれます。
- \* 日付や時刻の写る部分[画面右下]に白や黄色のものとあると、写し込まれた表示が見えにくくなりますので注意してください。
- \* 日付や時刻の修正は、82 ページをご覧ください。
- \* パノラマ撮影モードでも、日付や時刻の写し込みができます。
- \* 日付や時刻の写り込みが薄くなったり、データバックの表示窓の表示が薄くなったり、消えた場合には電池を交換してください。なお、電池の交換は 81 ページをご覧ください。
- \* 使用上の注意が 83 ページにもありますので、そちらもご覧ください。

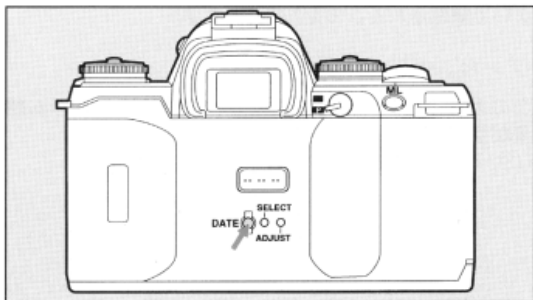

日付や時刻を写し込みたくない場合  
カメラ背面側の **DATE** ボタンを押して、データバックの表示窓に **--- --** を表示させます。

## (7) フィルムを入れます

カメラの操作に慣れるまでは、カメラにフィルムを入れないで練習されることをお勧めします。

### フィルム感度自動セット

このカメラでは、フィルムを入れるだけでフィルム感度が自動的にセットされます。  
[ISO25~5000までのフィルムが使えます。]

- \* ほとんどのフィルムが、フィルム感度を自動的にセットできるDXフィルムですが、DX以外のフィルムの場合、80 ページをご覧になり、フィルム感度を設定してからお使いください。
- \* カメラを購入後、初めてフィルムを入れるときには、裏ぶたを開けて写真のような防傷カバーをシャッター幕に触れないよう注意しながら、取り外してください。

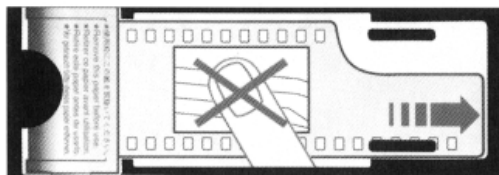

1

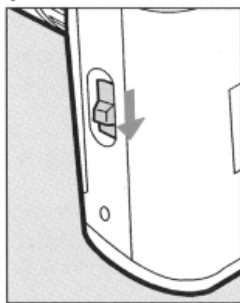

2

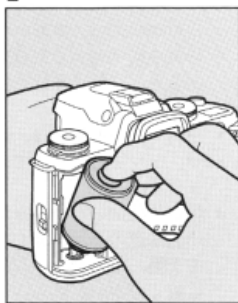

1. 裏ぶた開放レバーを矢印の方向へ下げると、裏ぶたが開きます。
2. 図のようにレンズ部分を左手でしっかりと持ち、フィルムの凸部側を下にして下側から先に入れ、次に上側を入れます。

- \* フィルムの凸部分の穴を、カメラの白い突起にしっかり差し込んでください。
- \* フィルムを入れるときは、直射日光が当たらないところで行ってください。

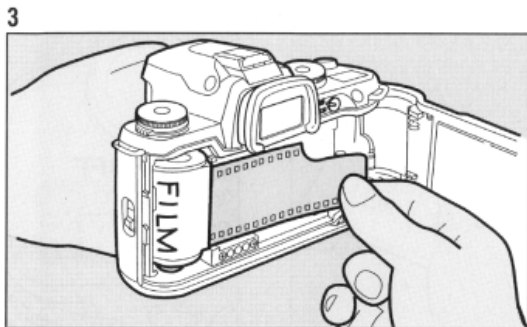

3. 左手でレンズを持ったまま、指やフィルム先端がシャッター幕に触れないように気を付けて、右手でフィルムを引き出します。

- \* フィルムを引き出し過ぎた場合は、フィルムをパトローネに戻してたるみを取ります。
- \* フィルム室内のDX情報ピンは、フィルム感度などを読み取る接点です。キズやゴミ、汚れを付けないように、注意してください。ゴミや汚れがあるときは、乾いた柔らかい布できれいに拭いてください。
- \* シャッター幕は非常に薄い幕でできており、精度の高いものです。手やフィルム先端などが当たりますと破損させる恐れがありますので、絶対に触れないように注意してください。

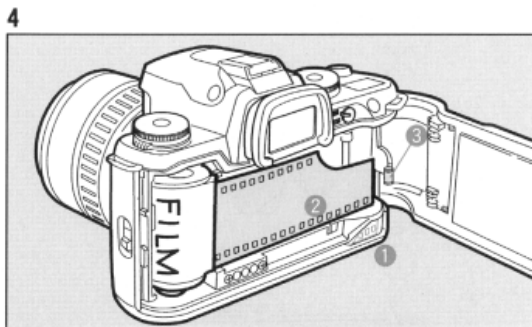

4. 図のように、フィルム先端部を赤色のフィルム先端マーク①の右端に合わせます。

- \* フィルム先端は、必ず①のローラーの下に入れてください。
- \* フィルムの穴[パーフォレーション]を②の歯[スプロケット]に合わせ、フィルムがまっすぐに入っていることを確認してください。
- \* フィルムの先端が極端に折れ曲がっているものは、まっすぐに直してください。

フィルムのたるみあり

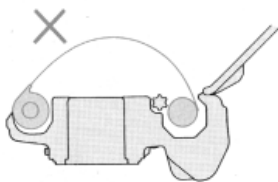

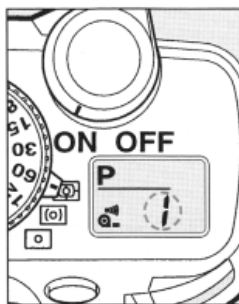
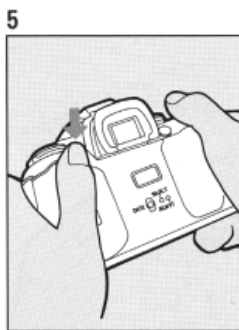
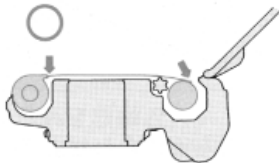

フィルムのたるみなし

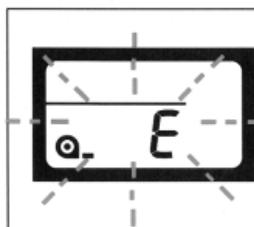

5. 裏ふたを閉め、電源スイッチを ON 位置にすると、フィルムが自動的に1枚目まで進みます。

- \* 表示パネルにフィルム枚数表示の 1 と  が出ていることを確認します。
- \* 表示パネルのフィルム枚数表示は、撮影するごとに1つずつ進みます。



- \* 表示パネルに  1  が点滅しているときはフィルムが正しく入っていません。裏ふたを開けて、フィルムを入れ直してください。

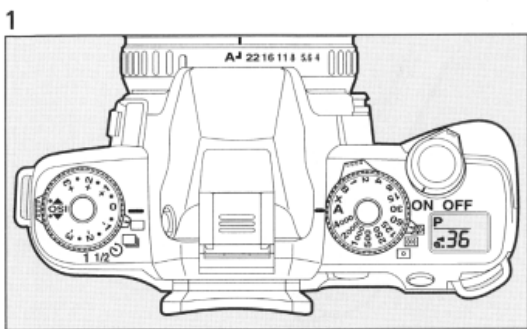

1. フィルムの最後まで撮影すると、自動的に巻き戻しが始まります。

- \* 巻き戻し中は、表示パネルの の 部分が点滅して巻き戻し中であることを知らせます。
- \* 巻き戻し中は、表示パネルの撮影枚数が逆算表示されます。
- \* 巻き戻し中は裏ぶたを開けないでください。
- \* フィルムは直射日光が当たらないところで取り出してください。
- \* 規定枚数になっても、まだ撮影が続けられるときは、フィルムが最後まで進んでから巻き戻しが行われます。

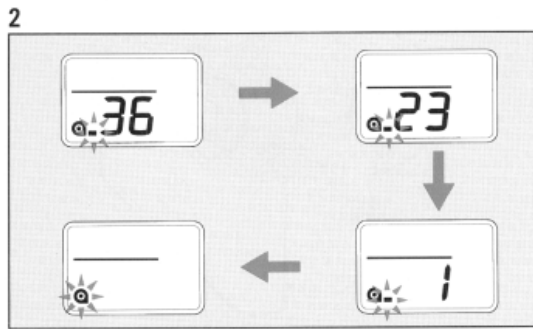

2. 巻き戻しが終了すると、表示パネルの が点滅し、撮影枚数の表示が消えます。

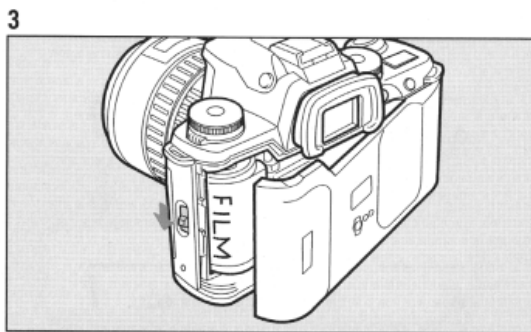

3. 裏ぶたを開け、フィルムを取り出します。

- \* 巻き戻しは24枚振りフィルムで約13秒です。
- \* カメラを使わないときは、電源スイッチを必ず **OFF** にしてください。
- \* 表示パネルの の点滅を確認してから、裏ぶたを開けてください。
- \* フィルムの規定枚数以上の撮影をすると、最後のコマは現像所でカットされる場合があります。大事な写真の場合は、規定枚数を撮り終わった時点で途中巻き戻しを行ない、フィルムを交換してください。

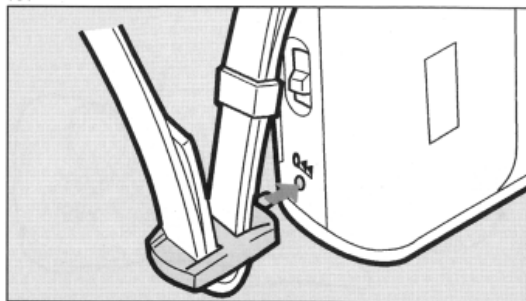

※ フィルムの途中巻き戻し

フィルムの規定枚数まで撮り終わらないうちに途中で取り出したいときに使います。

電源スイッチを **ON** にして、図の途中巻き戻しボタンをストラップ留め具の突起で押してください。

- \* 表示パネルの の点滅を確認してから、裏ぶたを開けてください。
- \* 途中巻き戻しボタンを傷付けることがありますので、ストラップ留め具以外は使わないでください。



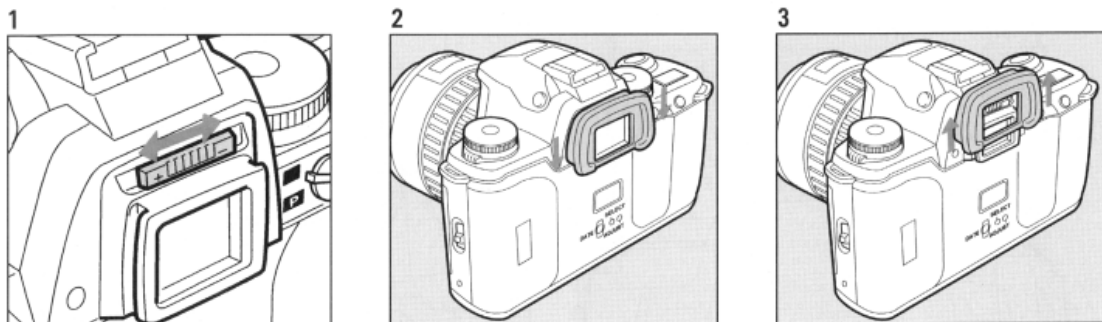

1. カメラを明るい方へ向けて、図のように視度調節レバーを左右に動かし、ファインダー内のオートフォーカスフレーム [ ] の線が最もはっきり見える位置に調節します。
2. 調節が終わったら、アイカップF。を上から差し込むようにして、ファインダー接眼部に取り付けてください。
3. アイカップF。は、上に持ち上げると外せます。

\* 視度の調節範囲は、 $-2.5\text{m}^{-1}$ ～ $+1.5\text{m}^{-1}$ （毎メートル）です。

## 28 II 基本的な使い方 [撮影]

### (1)プログラム自動露出に合わせます

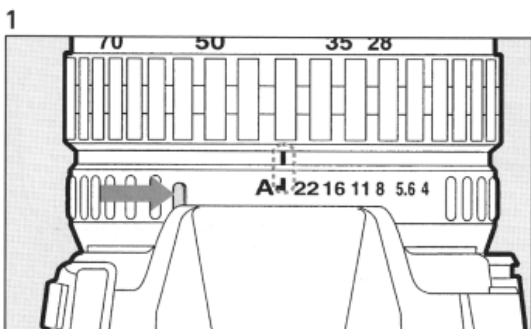

このモードは、最も簡単な露出モードで、カメラが自動的に露出合わせをしますので、シャッターボタンを押すだけで簡単に撮影が楽しめます。

1. 図のように、レンズの絞りを **A** 位置に合わせます。

\* レンズの絞りを **A** 位置に合わせる場合は、絞りオートロックボタンを押しながら回してください。なお、**A** 位置から外す場合にも、絞りオートロックボタンを押しながら回してください。

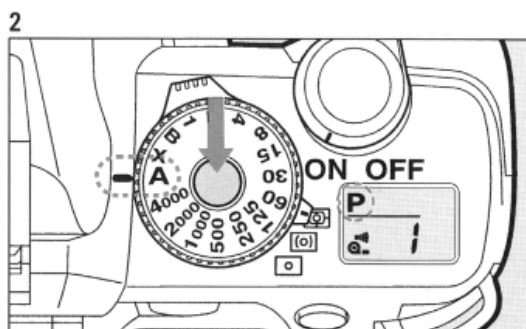

2. シャッターダイヤルを **A** 位置に合わせます。表示パネルに **P** が表示されるのを確認してください。

\* シャッターダイヤルを **A** 位置に合わせる場合は、シャッターダイヤルロックボタンを押しながら回してください。**A** 位置から外す場合も同様です。

\* 他の露出モードについては60、62、64、66ページをご覧ください。

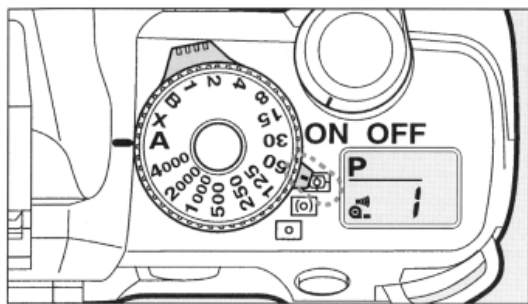

分割測光では、画面内を分割して明るさを測っていますので、逆光など様々な条件でも最適な露出を得ることができます。

測光方式切り替えレバーを  位置にします。

- \* このカメラには、分割測光以外に中央重点測光およびスポット測光があります。72、73 ページをご覧ください。
- \* A・F・FA以外のレンズでは、分割測光を選択しても、中央重点測光になります。

### 6分割測光について

このカメラの分割測光では、図のように、画面内を6つに分割して明るさを測っていますので、逆光などで人物が暗くなってしまうような条件でも、どの部分にどんな明るさの物があるかをカメラが判断し、人物が暗くならないように自動的に補正を行います。ですから、初心者の方でも安心して撮影を楽しんでいただけます。

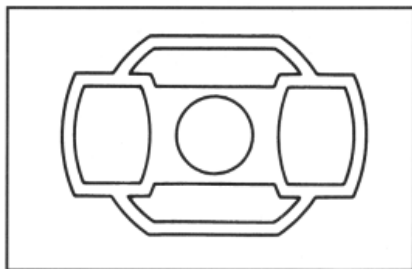

## (3) 測距方式をワイドAFにします

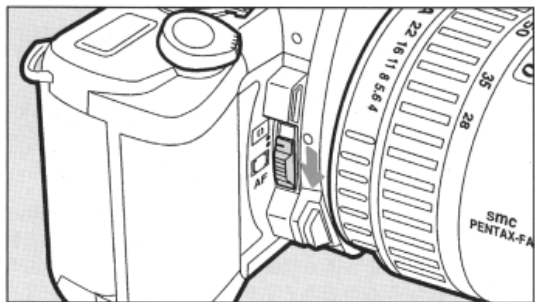

ワイドAFは、写したいものが中央になくても、中抜きをしにくくする最も一般的なモードです。

AFエリア切り替えレバーを下側に動かし  位置に合わせます。

- \* このカメラでは、ワイドAF以外にスポットAFがご使用いただけます。詳しくは、69 ページをご覧ください。

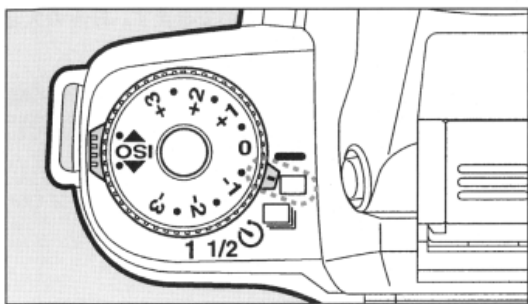

\* このカメラは、1コマ撮影以外に連続撮影、セルフタイマー撮影およびオートブラケット撮影モードがご使用になれます。

1コマ撮影は、シャッターボタンを押すと、1枚だけ撮影する最も一般的なモードです。

ドライブレバーを  位置に合わせます。

## (5) ズームレンズの使い方



望遠側

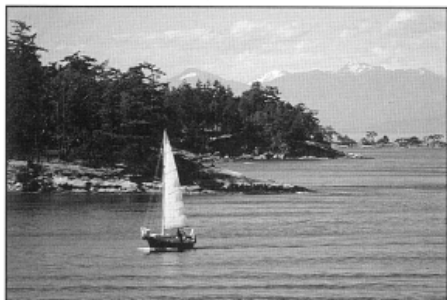

広角側

ズームレンズを使えば写したい物を大きくしたり、小さくしたり自由に変えることができます。好みの大きさに合わせて撮影してください。

- \* レンズの焦点距離表示の数字を小さくすると、写る範囲が広い広角[ワイド]側に、大きくすると、遠いものを大きく写す望遠[テレ]側になります。
- \* このカメラにペンタックスFAズームレンズを組み合わせても、イメージサイズ指定、ズームクリップ、露光間ズームは使用できません。

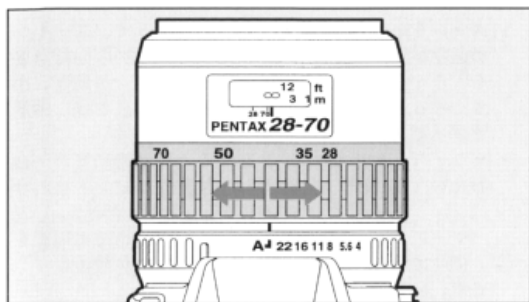

マニュアルズーム[手動ズーム]で使用するにはズームリングを右に回すと望遠[テレ]へ、左に回すと広角[ワイド]になります。

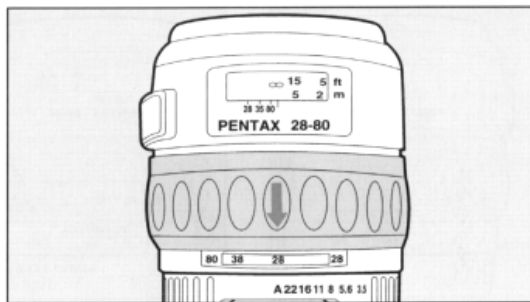

パワーズーム可能なレンズの場合は、ズームリングを手前に引いて、**POWER ZOOM**の文字が隠れるようにしてから、ズームリングを左右に回します。

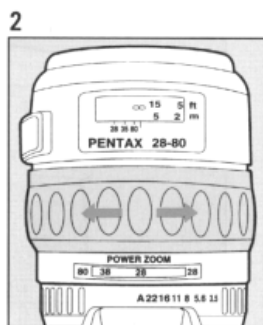
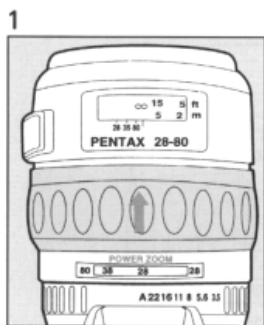

パワーズーム[電動ズーム]で使用するには

1. ズームリングを前側に押し出すようにして、図のように**POWER ZOOM**の文字が見えるようにします。
2. ズームリングを右に回すと望遠[テレ]側へ、左に回すと広角[ワイド]側に動き、手を離すと止まります。

- \* ズームリングは、回転させる角度によって、ズーム速度が3段階に変化します。ズームリングの回転角度を大きくする[当て付ける]と高速でズームが動き、小さくすると低速で動きます。その中間位置では、中速でズームができます。
- \* パワーズームでズームिंगをすると自動的にピント合わせも行なわれます。ただし、最終的なピント合わせはシャッターボタンの半押しで行なってください。
- \* パワーズーム可能なFAズームレンズ使用時に電源を**OFF**にすると、自動的にレンズの長さが最短になります。



電源ピン

パワーズームの可能なレンズは、図のようにマウント部分に電源ピンが付いているFAズームレンズだけです。

横位置

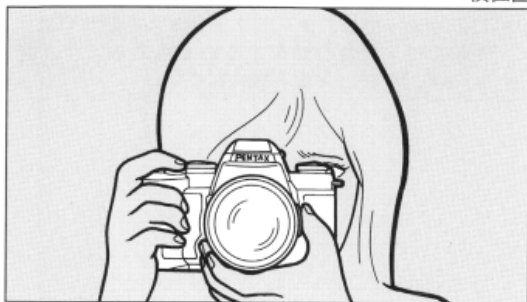

縦位置

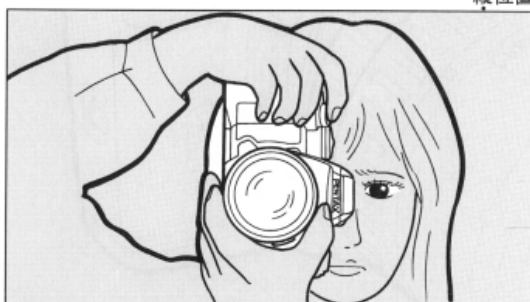

撮影するときは、カメラの構え方が大切です。

- 図のようにカメラを両手でしっかりと持ってください。
- シャッターボタンは指の腹で静かに押します。  
[強く押すとカメラが動いてしまい、きれいな写真が撮れません。]

- \* 木や建物・テーブルなどを利用して、体やカメラを安定させると効果があります。
- \* 個人差はありますが、一般的には焦点距離の逆数が手持ちの限界シャッター速度とされています。例えば、焦点距離が50mmでは1/50秒、100mmでは1/100秒などです。これ以下のシャッター速度になる場合には、なるべく三脚を使用してください。  
三脚を使用する場合は、別売りの「ケーブルスイッチF」の利用をお勧めします。
- \* 望遠レンズで三脚を使用するときは、カメラやレンズの総重量より重い三脚を使うとカメラぶれ防止に効果があります。

## (7) オートフォーカスを選びます

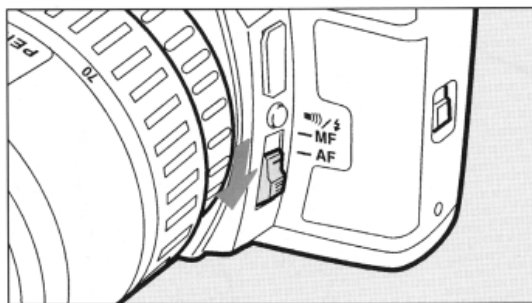

- \* このカメラでは、オートフォーカスを使わずに、手動でピント合わせをすることもできます。詳しくは、50ページをご覧ください。

オートフォーカスでは、シャッターボタンを半押しするだけで自動的にピント合わせが行なわれます。

フォーカスモードレバーを **AF** に合わせます。

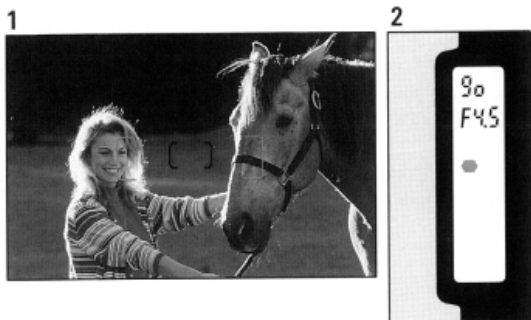

フォーカスモードレバーが **AF** 位置になっていることを確認します。

1. 写真に赤線で示すように、ファインダー内のワイドAFフレーム **[C]** の内側にピントを合わせたいものを合わせ、シャッターボタンを半押しすると、自動的にピント合わせが行なわれます。
2. ピントが合うと、図のようにファインダー内の **[O]** が光って、「ピピッ」と電子音が鳴ります。

- \* このカメラは、ワイドAFフレームの3点測距ですから、ピントを合わせたいものが画面中央になくても、ワイドAFフレームの内側であれば、ピントを合わせることができます。
- \* 中央の狭い範囲だけにピントを合わせたいときは、69ページをご覧ください。
- \* シャッターボタンを半押しすると、ファインダー内にシャッター速度と絞り値が表示されます。
- \* ストロボお勧め表示が出た場合には、内蔵ストロボをお使いください。内蔵ストロボについては、39ページをご覧ください。
- \* ピントが合ったときの電子音は消すことができます。75ページをご覧ください。
- \* オートフォーカス作動中は、レンズの距離リングに手をかけたり回転を妨げたりしないでください。

**[O]** が点滅を続けるときは、以下の理由でピント合わせができないときです。

- ① 撮影距離が近すぎる  
もう少し離れて撮影してください。
- ② オートフォーカスの苦手な物の場合。53ページをご覧ください。

### 3. さらにシャッターボタンを押し切ると撮影できます。

- \* シャッターを切ると自動的にフィルムが巻かれ、表示パネルの枚数表示が1つ進みます。
- \* ピントが合うまでシャッターは切れません。
- \* シャッターボタンを半押しして、**[O]** が光っている間は、ピントがその位置で固定[フォーカスロック]されていますので、別のものにピントを合わせ直すときは、シャッターボタンから指を離して押し直してください。
- \* フォーカスモードレバーが **AF** で、ドライブモードが連続撮影 **[C]** のときは、シャッターが1回切れる毎にその都度ピント合わせを行ないません。
- \* SMCペンタックスFソフト 85mmF2.8 レンズを使用するときは、絞りをF2.8～F4.5で撮影してください。詳しくは54ページをご覧ください。

#### 動体予測

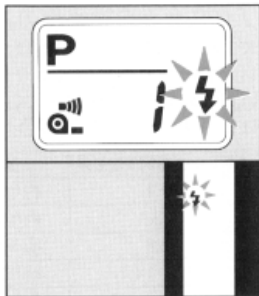

シャッターボタン半押しでピント合わせをしているときに、カメラが写す物を動体と判断すると、自動的に動体予測に切り替わります。この場合には、レンズが連続的に駆動し、常に写す物にピントを合わせ続けます。

- \* 写す物が速すぎるときには、シャッターが切れないことがあります。



## ストロボお勧めマークについて



ストロボが必要なときは、シャッターボタン半押しで、ファインダー内と表示パネルの  が点滅します。こんなときは、内蔵ストロボの使用をお勧めします。

\*  の点滅は、露出モードがプログラム・絞り優先自動露出では写したい物が暗い場合と逆光の場合に、シャッター優先自動露出では逆光の場合にのみ表示されます。ただし、測光方式が中央重点あるいはスポット測光では、暗い場合のみ  が点滅します。

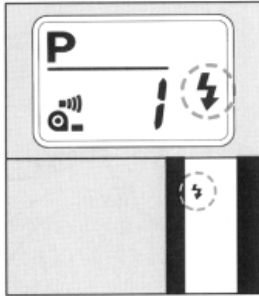
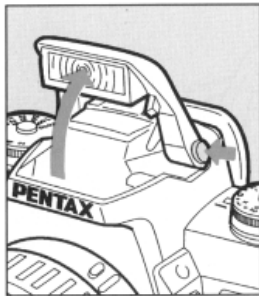

1



## 内蔵ストロボを使います

表示パネルに  が表示されているときは、この表示を消しておいてください。 表示については、44 ページをご覧ください。

1. 図のように、ストロボボタンを押して、ストロボを上に出します。

- \* 充電が自動的に始まり、充電が終わると、表示パネルに  が表示されます。シャッターボタンを半押しすると、ファインダー内にも  が表示されます。
- \* レンズフードは、ストロボの光を遮ることがありますので使わないでください。

40

2

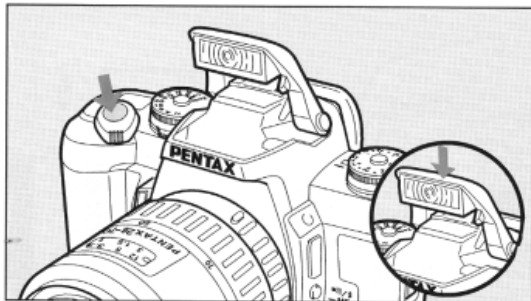

2. シャッターボタンを押してストロボ撮影をします。撮影後、内蔵ストロボは右下の円内に示した矢印部分を押し収めてください。

- \* 写す物が明るくても常にストロボは発光します。
- \* ストロボ充電中はシャッターは切れません。
- \* ストロボを連続して使うと、電池が多少温かくなることがありますが、異常ではありません。
- \* 内蔵ストロボを上げた状態では、外付ストロボを取り付けることができません。同時に使用する場合の接続方法については、84、85 ページをご覧ください。

## プログラム自動露出のストロボ撮影可能距離



ストロボ撮影できる距離は、表のように、ご使用になるレンズの開放絞り値により変化しますのでご注意ください。開放絞り値は、レンズに「1:1.4」のように表示されています。[F1.4 の場合]

使用レンズの開放絞り値	撮影距離範囲
F1.4	約0.8~3.9m [5.6m]
F2	約0.8~3.3m [4.8m]
F2.8	約0.7~2.8m [4.0m]
F3.5、F4.7	約0.7~2.4m [4.0m]
F5.6	約0.7~2.0m [4.0m]

[ISO100のとき、カッコ内はISO400のとき]

- \* この撮影距離範囲は、露出モードがプログラム自動露出の場合です。これ以外の露出モードの撮影距離については77 ページをご覧ください。
- \* ストロボで撮影できる最短距離は、レンズの開放絞り値がF2.8およびそれより暗いレンズを使用しても、常に約0.7mとなります。0.7mより近距離で撮影すると露出が正しく制御されません。また、ケラレなどが発生しますのでご注意ください。

## レンズが不適切な場合の警告表示

ストロボ撮影に不適切なF・FAレンズを使用すると、充電完了時シャッターボタン半押しで、表示パネルの  やファインダー内の  が点滅して警告します。内蔵ストロボの適・不適レンズについては、78、79ページをご覧ください。

- \* 警告が出た状態で撮影すると、画面の四隅が暗くなるケラレが出たり、画面下部に半円形のケラレが出ますのでご注意ください。
- \* F・FAレンズ以外では警告表示は出ません。

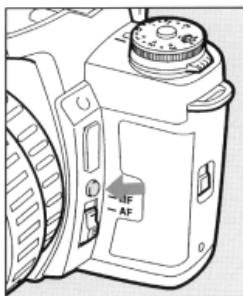

## 側面ボタンについて

内蔵ストロボが上がっているときに、側面ボタンを押すと、下記の順番でストロボの発光方式を選ぶことができます。



- \* 内蔵ストロボが上がっていない状態では、電子音の切り替えになります。75ページをご覧ください。
- \* プログラム自動露出以外では、赤目軽減の切替のみになります。自動発光 **A** は、選択できません。

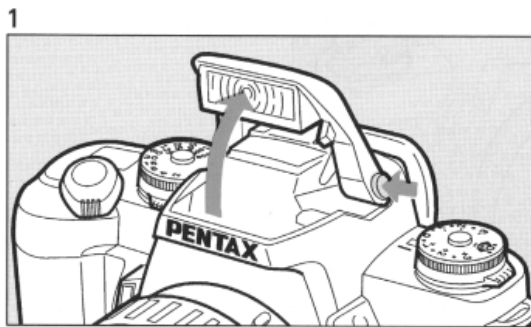

## 赤目軽減機能について

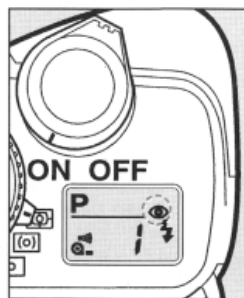

このカメラには、ストロボ2度発光による赤目軽減機能が付いています。シャッターが切れる直前にストロボ発光[小光量]が行われ、瞳孔を小さくしてからストロボ撮影をするので目が赤く写るのを目立たなくすることができます。



## セット方法

1. ストロボボタンを押して、ストロボを上に出します。
2. 側面ボタンを押して、表示パネルに  を表示させます。



- \* 側面ボタンは、内蔵ストロボが上がっている状態で押してください。上がっていない状態では、電子音の切り替えになってしまいます。
- \* 赤目軽減機能とAF500FTZなどのストロボのスレープ機能を組み合わせると、1度目のプリ発光で外付けストロボが発光してしまいますので、スレープ使用時は赤目軽減機能は使わないでください。
- \* 赤目軽減機能の解除は、セット時と同様に、ストロボを上に出した状態で、側面ボタンを押して表示パネルの  表示を消してください。
- \* 表示パネルの  表示は、内蔵ストロボが上がっていない状態では表示されません。

## 赤目現象とは

一般に「赤目現象」といわれ、暗い中で人物のストロボ撮影を行なったときに、目が赤く写る現象です。これは、ストロボの光が目網膜に反射するために起こる現象と言われています。赤目を完全に防ぐことはできませんが、できるだけ周りを明るくして撮影するか、ズームレンズを使用している場合には広角側にして近距離で撮影する方法を利用すると軽減することができます。外付けのストロボをご使用のときは、ストロボをできるだけカメラから離すと効果があります。

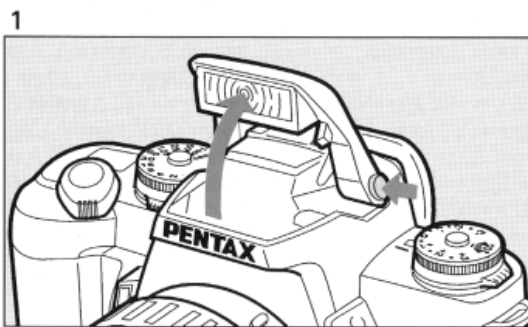

### 1 ストロボ自動発光モードについて

このモードは、内蔵ストロボを上げたままでも、必要なときにだけストロボを発光させることができる便利なモードです。

#### セット方法

1. ストロボボタンを押して、ストロボを上に出します。
2. 側面ボタンを押して、表示パネルに  **A** を表示させます。

\* ストロボ自動発光モードは、プログラム自動露出以外では選択できません。

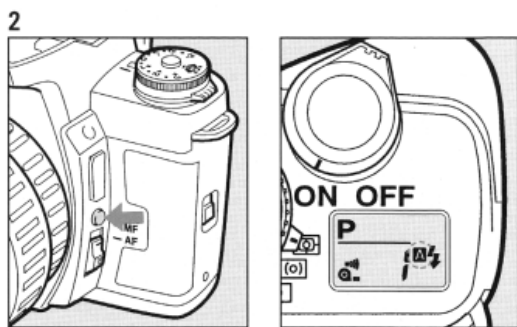











- \* 側面ボタンは、内蔵ストロボが上がっている状態で押してください。上がっていない状態では、電子音の切り替えになってしまいます。
- \* 表示パネルの  **A** は、内蔵ストロボが上がっていない状態では表示されません。

露出モード	測光方式	分割測光	中央重点測光	スポット測光
	プログラム自動露出	暗い場合と逆光の場合自動発光	暗い場合のみ自動発光	暗い場合のみ自動発光

## Ⅲ 応用的な使い方

このカメラには、図のように5種類のドライブモードがあります。

### ドライブモードの種類

- 1コマ撮影 
  - 連続撮影 
  - セルフタイマー撮影 
  - オートブラケット撮影(1/2段階[EV]ステップ) 
  - オートブラケット撮影(1段階[EV]ステップ) 
-  : シャッターボタンを押し切ると、1回だけシャッターが切れます。最も一般的なドライブモードです。
-  : シャッターボタンを押し切っている間、連続的にシャッターが切れます。46ページをご覧ください。
-  : セルフタイマー撮影をします。46ページをご覧ください。
-  : 露出補正値を±1/2段階[EV]毎に変えて、3コマ連続的に撮影をします。48ページをご覧ください。
-  : 露出補正値を±1段階[EV]毎に変えて、3コマ連続的に撮影をします。48ページをご覧ください。

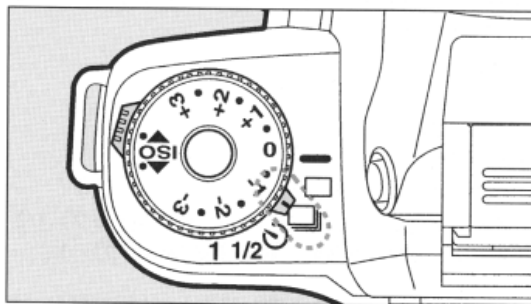

1) 連続撮影

シャッターボタンを押している間、連続的にシャッターが切れます。

ドライブレバーを回して  位置に合わせて撮影します。

\* 連続撮影では、シャッターが1回切れる毎にその都度ピント合わせを行いません。

\* 内蔵ストロボを使うときは、充電が完了してからシャッターが切れます。

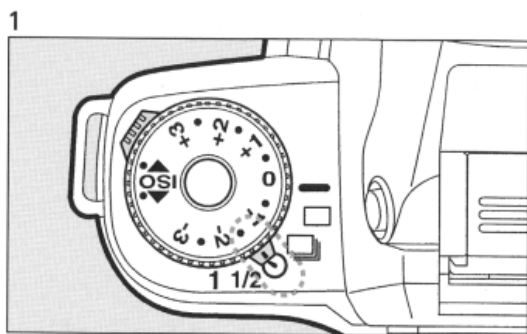

2) セルフタイマー撮影

セルフタイマー撮影は、撮影者も入って記念撮影などをするときに使います。シャッターボタンを押すと、約12秒後にシャッターが切れます。

1. ドライブレバーを回して  位置に合わせます。

2

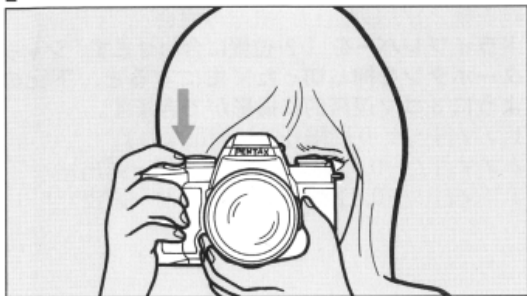

2. シャッターボタンを半押しして写したいものにピントを合わせ、シャッターボタンを押し切るとセルフタイマーが始動します。

\* セルフタイマーの作動中は電子音で知らせ、シャッターが切れる約2秒前から、電子音も速い断続音「ビッピッピ」になります。

\* セルフタイマーを始動後に中止したいときは、ドライブレバーを  以外の位置にしてください。

\*

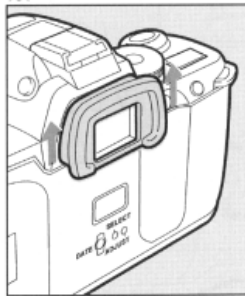

\*

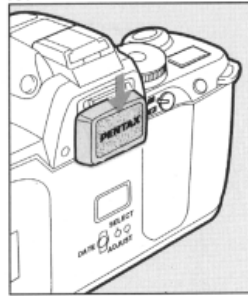

※セルフタイマーでは、ファインダーから入る光が、自動露出に影響を与える場合がありますので、付属のファインダーキャップをご利用ください。

「ファインダーキャップ」などのアクセサリは、アイカップF。を図のように取り外してから取り付けます。

48

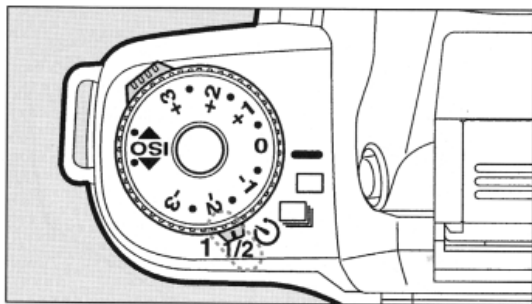

### 3) オートブラケット撮影

オートブラケット撮影は、露出補正が必要なときで最終的な補正値が決定しにくい場合などに使用します。露出補正なし、アンダー露出、オーバー露出と補正値を変えて、3コマ連続的に撮影することができます。

補正値±1/2段階[EV]撮影の場合

ドライブレバーを  位置に合わせます。シャッターボタンを押し切ったままにすると、下記のように3コマ連続的に撮影ができます。

1コマ目：±0段階[EV](補正なし)

2コマ目：-0.5段階[EV](アンダー露出)

3コマ目：+0.5段階[EV](オーバー露出)

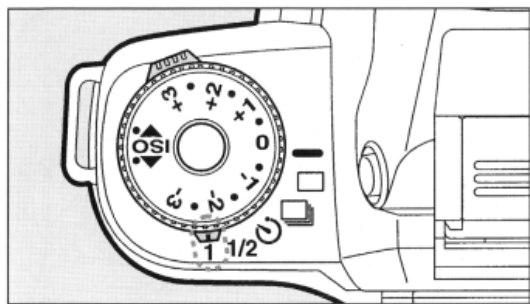

### 補正值±1段階[EV]撮影の場合

ドライブレバーを **1** 位置に合わせます。シャッターボタンを押したままにすると、下記のように3コマ連続的に撮影ができます。

- 1コマ目：±0段階[EV]（補正なし）
- 2コマ目：-1段階[EV]（アンダー露出）
- 3コマ目：+1段階[EV]（オーバー露出）

- \* 1コマ撮影終了後、シャッターボタンを半押しにすると、ファインダー内のバググラフの黒丸が点滅して2コマ目の撮影の待機状態となり、シャッターチャンス待つことができます。このとき、シャッターボタンから指を離し、ファインダー内の表示が消えると、再度1コマ目の撮影の待機状態に戻ります。
- \* 補正量が小さい場合、ネガフィルムではほとんど効果が得られませんのでご注意ください。（特にネガカラーのオートプリント仕上げの場合。）
- \* オートブラケット撮影中は、1コマごとに測光を行います。
- \* ピントは、1コマ目の撮影位置でフォーカスロックされます。

### 露出補正と組み合わせて使用する場合

「露出補正」(68ページ)と組み合わせて使うと、例のようにオーバー方向のみやアンダー方向のみの、より高度なオートブラケット撮影が可能です。

(例)オーバー方向だけの補正をかけるとき

1. ドライブレバーを **1** 位置に合わせます。
2. 露出補正ダイヤルを **+1** 位置に合わせます。
3. この設定で撮影をすると、1コマ目=+1EV、2コマ目=±0EV、3コマ目=+2EVの補正が行われます。

## (2) 手動によるピント合わせ

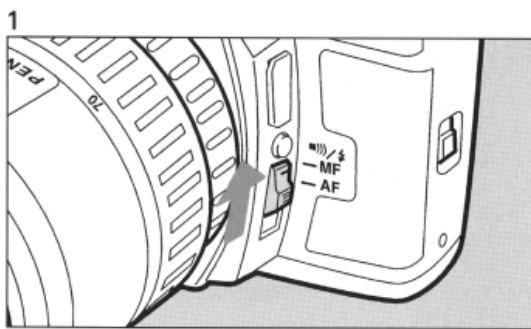

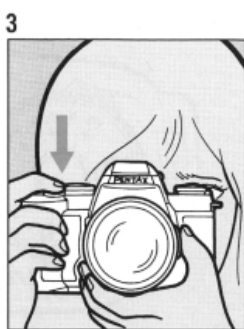
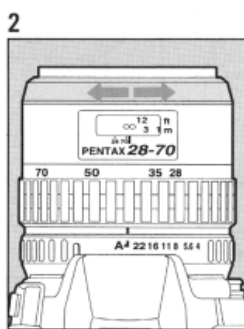

ファインダー内の合焦マーク  を利用する場合

開放F値がF5.6以上の明るいレンズ[F1.2~5.6]では、ファインダー内の合焦マーク  を利用した手動ピント合わせができます。





使い方

1. フォーカスモードレバーを **MF** に合わせます。
2. ファインダーを覗きながらシャッターボタンを半押しした状態で、レンズの距離リングを左右に回してください。
3. ピントが合うとファインダー内の合焦マーク  が点灯して知らせます。そのままシャッターボタンを押し切って撮影してください。

- \* 旧タイプのねじ込み取り付け式レンズを別売りの「マウントアダプター-K」で取り付けても、ファインダー内の合焦マーク  によるピント合わせはできません。
- \* ピントが合うと、ファインダー内の合焦マーク  の点灯と同時に「ピピッ」と電子音が鳴りますが、電子音を消すこともできます。75ページをご覧ください。
- \* F・FA以外のレンズでは、スポットAFフレームのみが有効となりますので、この範囲内にピントを合わせたい物を入れてください。

## オートフォーカスが使えない場合

以下の理由で、オートフォーカスやファインダー内の合焦マーク  が使えない場合は、52ページの方法でファインダーのマット面を利用した手動ピント合わせをしてください。

- a) 「オートフォーカスの苦手な物」で合焦マーク  が点滅しているとき。53ページをご覧ください。
- b) 開放F値がF5.6より暗いレンズを使っているとき。
- c) ペローズ100mmF4、シフト28mmF3.5[シフト状態]、レフレックスタイプのレンズを使用したとき。
- d) 旧タイプのねじ込み取り付け式レンズを別売りの「マウントアダプター-K」で取り付けて使用したとき。

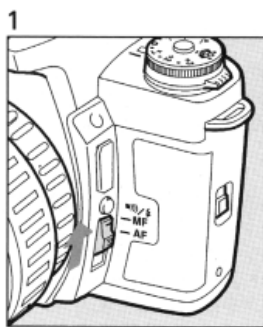

1 マット面を利用する場合  
使い方

1. フォーカスモードレバーを **MF** に合わせます。
2. ファインダーを覗きながら、レンズの距離リングを左右に回してファインダー内の映像が最もはっきり見えるようにピントを合わせ、撮影してください。

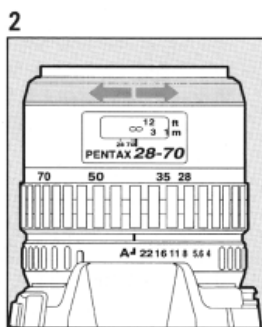





## スナップインフォーカス撮影について

前もってピントを合わせておいた所に写したい物が来たときに、自動的にシャッターが切れるように、待ち伏せすることをスナップインフォーカス撮影といいます。

1. レンズはオートフォーカス用でないレンズ[F・FA以外のレンズ]を使用します。
2. フォーカスモードレバーを **AF** に合わせます。
3. 写したいものが通りそうな位置にピントを合わせておきます。
4. ケーブルスイッチFを使って、シャッターボタンを押し切った状態にします。
5. 写したいものがピントを合わせた位置に来ると、自動的に撮影されます。

## オートフォーカスの苦手な物

オートフォーカス機構はきわめて高精度のものですが、万能ではありません。写す物が右記のような場合には、ピントが合わないことがあります。ファインダー内の合焦マーク  を利用しての手動ピント合わせも同様です。そんなときは、写す物とほぼ等しい距離にフォーカスロックをしたり、フォーカスモードレバーを **MF** にセットして、従来の一眼レフカメラと同様にファインダーのマット面を利用して手動ピント合わせを行なってください。フォーカスロックについては、70 ページを、マット面を利用したピント合せについては 52 ページをご覧ください。

- a) AFフレーム  の内側に白い壁などの極端にコントラスト[明暗差]の低い物だけの場合。
- b) AFフレーム  に光を反射しにくい物がある場合。
- c) 非常に速い速度で移動している物。
- d) 遠近のものがAFフレーム  の中で同時に存在する場合。
- e) 反射の強い光、強い逆光[周辺が特に明るい物]。

## アクセサリーの注意

以下の条件では、オートフォーカスやファインダー内の合焦マーク  を利用した手動ピント合わせができません。52 ページの手順に従って、ファインダー内のマット面で手動ピント合わせをしてください。

- a) 特殊なフィルターや「マジックイメージアタッチメント」・「ステレオアダプター」などを使った場合。
- b) 「接写リング」や「オートペローズ」を使った拡大接写撮影の場合。

## SMCペンタックスFソフト85mmF2.8使用時の注意

約 1.5m より近距離の撮影をするときは、レンズの絞りを F2.8~4.5 でご使用ください。これより小絞り [F5.6~32] にすると、カメラのオートフォーカス [ファインダー内の合焦マーク  を利用した手動ピント合わせも同様] が正しく働かないことがあります。F5.6 より小絞りを使う場合には、一旦レンズの絞りを F4.5 に合わせてピント合わせを行ない、フォーカスロックをしたまま希望の絞りに戻して撮影してください。FA ソフト 85mmF2.8 および FA ソフト 28mmF2.8 レンズでは、上記の操作は必要ありません。

## 偏光フィルターについて

オートフォーカス機構の一部にハーフミラーを使用していますので、一般の偏光フィルターを使うとオートフォーカスの精度が低下します。オートフォーカスで使用する際には円偏光フィルターをご利用ください。また、露出の精度も低下しますので、円偏光フィルターの使用をお勧めします。

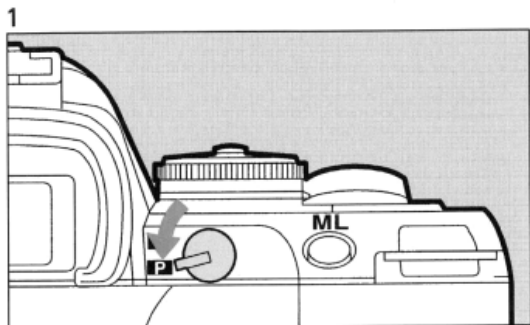

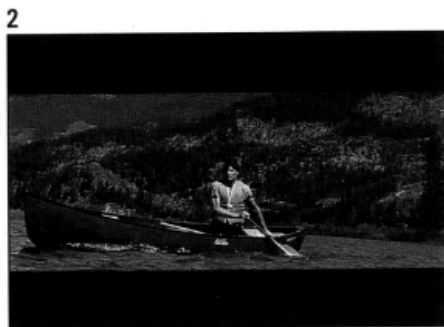

このカメラでは、撮影途中でも自由にパノラマと標準撮影とを切り替えることができます。パノラマ撮影ではフィルム上で横長に写りますので、パノラマプリントにするとダイナミックな写真が楽しめます。

1. パノラマ切り替えレバーを  に合わせるとパノラマ撮影モードになります。



2. パノラマの視野枠内に写したいものを入れて撮影してください。

- \* パノラマに切り替えると、ファインダーもパノラマ用に横長になります。
- \* パノラマ切り替えレバーのセットは、パノラマ撮影  か標準撮影  どちらかの止まる位置まで確実に動かしてください。レバーを途中の位置にすると、正しく写らなくなります。
- \* プリントする際に画面周辺でフィルムに写っていたものが切られてしまうことがあります。構図を決めるときに少し余裕を取っておくと安心です。
- \* パノラマ撮影モードでも、日付や時刻を写し込むことができます。使い方は標準撮影と同じですから、20、21ページをご覧ください。

- ・パノラマモードで撮影した場合、通常の同時プリントに比べ日数、料金がかかります。詳しくは、お店でおたずねください。
- ・パノラマ撮影では、図のように標準撮影のフィルム1コマ分の上下をカットするだけですから撮影枚数は、標準撮影のときと同じです。



- ・パノラマでは、フィルム上に13mm×36mmの大きさに画像を写し込み、プリント段階では約12mm×35mmの範囲のプリントを行います。
- ・パノラマプリントはおよそ89×254mmのサイズにプリントされます。これは標準撮影されたフィルムを六つ切りサイズに引き伸ばしたものとほぼ同じ倍率になります。

## (4) いろいろな露出モードを選びます

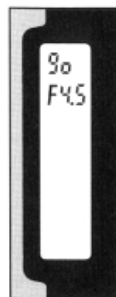
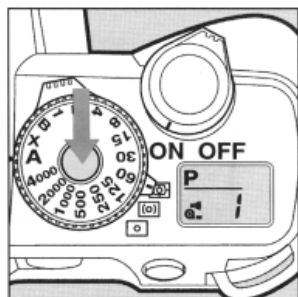
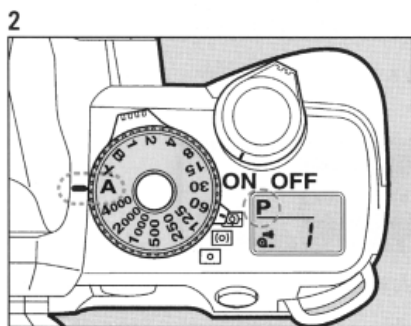
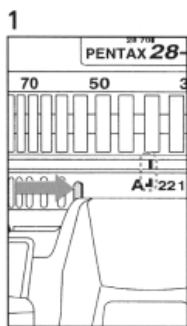

### プログラム自動露出の使い方

プログラム自動露出は、カメラが自動的に露出を決定しますので、シャッターボタンを押すだけで簡単に撮影が楽しめます。

1. 絞りを **A** 位置に合わせます。
2. シャッターダイヤルを **A** 位置に合わせます。

- \* 表示パネルに **P** が表示され、プログラム自動露出であることを知らせます。
- \* シャッターダイヤルを **A** 位置に合わせる場合は、シャッターダイヤルロックボタンを押しながら回してください。 **A** 位置から外す場合にも同様です。
- \* シャッターボタンを半押しすると、ファインダー内にシャッター速度と絞り値が表示されます。



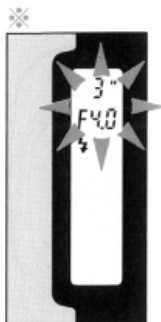

### ※露出警告

写したい物が明るすぎたり暗すぎるときは、図のようにファインダー内のシャッター速度と絞り値表示が点滅して警告します。明るすぎるときは、もう少し暗いところにカメラを向け直してください。暗すぎるときは、ストロボなどをご利用ください。

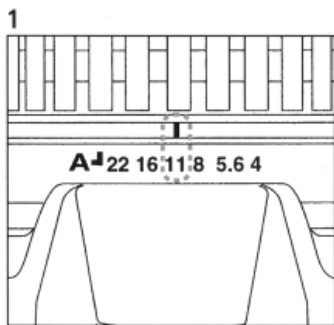

絞り優先自動露出の使い方

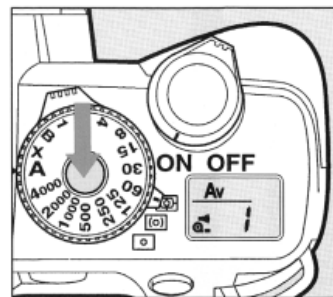
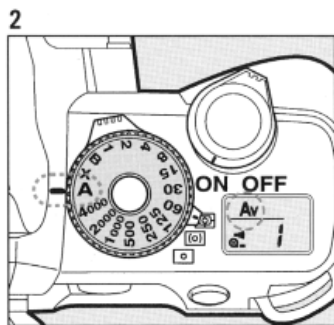

- 絞りを **A** 位置以外に合わせます。
- シャッターダイヤルを **A** 位置に合わせます。

希望の絞りに合わせると、写す物の明るさに応じてシャッター速度が自動的に変わります。ピントの合う範囲を広くしたい風景写真や、背景をぼかしたい人物の撮影などに適しています。絞りの効果については、96 ページをご覧ください。

- \* 表示パネルに **Av** が表示され、絞り優先自動露出であることを知らせます。
- \* シャッターダイヤルを **A** 位置に合わせる場合は、シャッターダイヤルロックボタンを押しながら回してください。**A** 位置から外す場合にも同様です。
- \* レンズ情報接点のないレンズ[A・F・FA以外のレンズ]では、分割測光を選択しても中央重点測光になります。

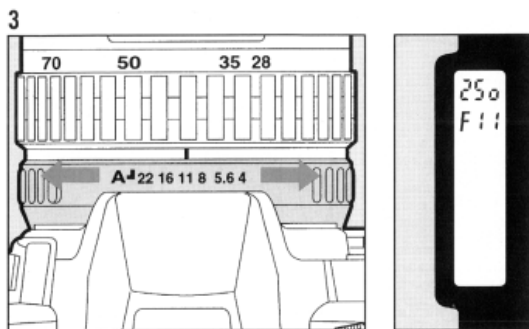

### 3. 絞りリングで好みの絞りを選びます。

- \* シャッターボタンを半押しすると、ファインダー内に絞り値の目安とシャッター速度が表示されます。絞り値の目安が表示されるのは、FAおよびFレンズの場合だけです。他のレンズの場合は表示されません。
- \* Aレンズ50mmF1.2の場合、絞り[A]位置以外では分割測光を選択しても中央重点測光になります。また、露出が約1EVオーバーになりますので、絞りを[A]位置にするか露出補正[マイナス補正]をご利用ください。
- \* ファインダー内に表示される絞り値は、目安表示です。従って、絞りリングでセットした絞りと表示される絞り値は必ずしも一致しません。

### ※露出警告

写したい物が明るすぎたり暗すぎるときは、図のようにファインダー内のシャッター速度表示が点滅して警告します。明るすぎるときは絞りを小絞り側[数字の大きい方]に、暗すぎるときは絞りを開放側[数字の小さい方]にして点滅が止まれば撮影できます。なお、シャッター速度表示と絞り値表示の両方が点滅した場合は測光範囲外ですから、絞りを変えても適正露出は得られません。明るすぎるときは、もう少し暗いところにカメラを向け直してください。暗すぎるときは、ストロボなどをご利用ください。

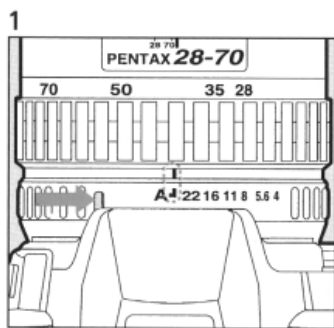

### シャッター優先自動露出の使い方

希望のシャッター速度に合わせると、写したい物の明るさに応じて絞りが自動的に変わります。速い速度で動きを止めたり、遅い速度で動感を出すのに適しています。シャッター速度の効果については、95ページをご覧ください。

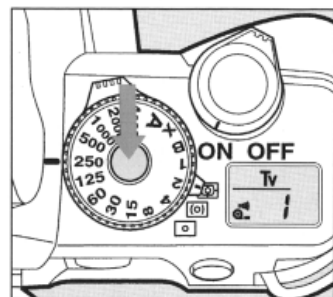
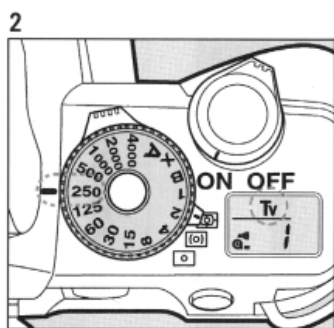

1. 絞りを[A]位置に合わせます。
2. シャッターダイヤルを[A]位置以外に合わせます。

- \* 表示パネルに[Tv]が表示され、シャッター優先自動露出であることを知らせます。
- \* シャッターダイヤルを[A]から[A]位置以外にする場合は、シャッターダイヤルロックボタンを押しながら回してください。[A]位置にする場合にも同様です。

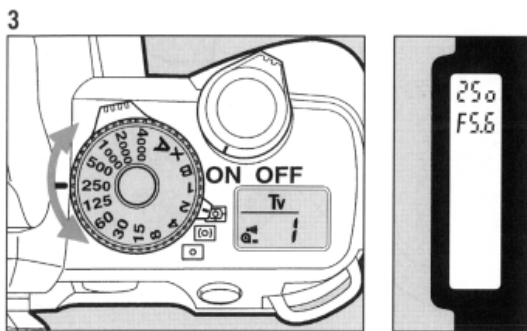

### 3. シャッターダイヤルで好みのシャッター速度を選びます。

- \* シャッターボタンを半押しすると、ファインダー内にシャッター速度と、絞り値が表示されます。
- \* ストロボ撮影で、シャッター速度を 1/125 秒に固定したい場合や、シャッター速度が自動的に切り替わらないストロボを使用するときはシャッターダイヤルを **X** (1/125 秒) に合わせてください。



#### ※露出警告

写したい物が明るすぎたり暗すぎるときは、図のようにファインダーの絞り値表示が点滅して警告します。明るすぎるときはシャッター速度を速く、暗すぎるときはシャッター速度を遅くして点滅が止まれば撮影できます。なお、シャッター速度表示と絞り値表示の両方が点滅した場合は測光範囲外ですから、シャッター速度を変えても適正露出は得られません。明るすぎるときは、もう少し暗いところにカメラを向け直してください。暗すぎるときは、ストロボなどをご利用ください。

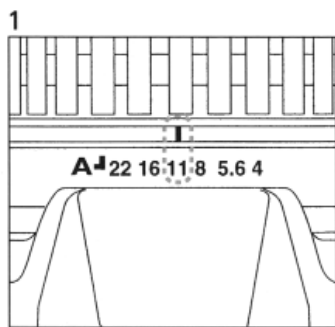

#### マニュアル露出の使い方

常に同じシャッター速度と絞りの組み合わせで撮影をする場合や、意図的に露出オーバー[明るい写真]や露出アンダー[暗い写真]にするときに使います。

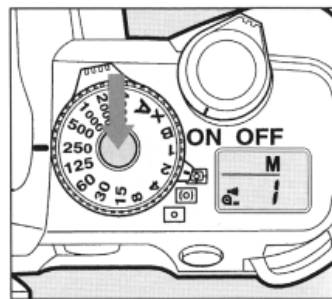
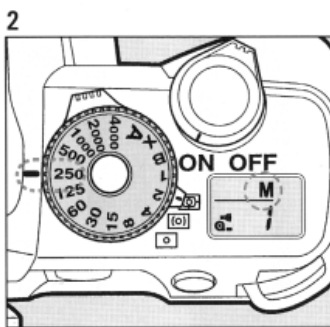

1. 絞りを **A** 位置以外に合わせます。
2. シャッターダイヤルを **A** 位置以外に合わせます。

- \* 表示パネルに **M** が表示され、マニュアル露出であることを知らせます。
- \* シャッターダイヤルを **A** から **A** 位置以外にする場合は、シャッターダイヤルロックボタンを押しながら回してください。 **A** 位置にする場合にも同様です。

3

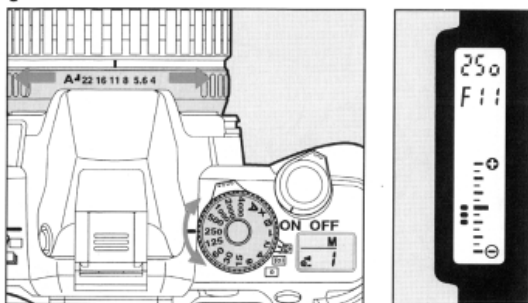

### 3. シャッターダイヤルで好みのシャッター速度を、絞りリングで好みの絞りを選びます。

- \* シャッターボタンを半押しすると、ファインダー内に絞り値の目安とシャッター速度およびパルグラフが表示されます。絞り値の目安が表示されるのは、FAおよびFレンズの場合だけです。他のレンズの場合は表示されません。
- \* ファインダー内に表示される絞り値は、目安表示です。従って、絞りリングでセットした絞りと表示される絞り値は必ずしも一致しません。

- \* パルグラフの黒丸が ⊖ 側に並んでいるときは露出不足、⊕ 側に並んでいるときは露出がオーバーです。中心にあれば適正露出です。パルグラフの黒丸1個は1/2段階[1/2EV]に相当します。ただし、±3段階[±3EV]を超えた場合は、⊖ あるいは ⊕ が点滅表示します。
- \* ストロボ撮影で、シャッター速度を1/125秒に固定したい場合や、シャッター速度が自動的に切り替わらないストロボを使用するときはシャッターダイヤルを X 位置(1/125秒)に合わせてください。
- \* レンズ情報接点のないレンズ[A・F・FA以外のレンズ]では、分割測光を選択しても中央重点測光になります。
- \* Aレンズ50mmF1.2の場合、絞り[A]位置以外では分割測光を選択しても中央重点測光になります。また、露出が約1EVオーバーになりますので、絞りを[A]位置にするか露出補正[マイナス補正]をご利用ください。

#### ※露出警告

写したい物が明るすぎたり暗すぎで、シャッター速度表示と絞り値表示の両方が点滅したときは、測光範囲外です。シャッター速度や絞りを変えても適正露出は得られません。明るすぎるときは、もう少し暗いところにカメラを向け直してください。暗すぎるときは、ストロボなどをご利用ください。

66

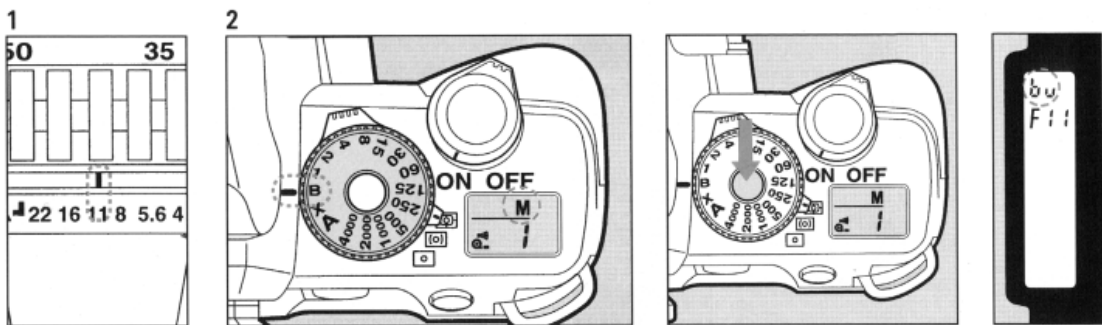

#### バルブの使い方

花火、夜景などの撮影で長時間シャッターを開いておく必要のあるときにご利用ください。シャッターボタンを押している間、シャッターが開き続けます。

- 1.絞りを A 位置以外に合わせます。
- 2.シャッターダイヤルを B 位置に合わせます。

- \* 表示パネルに M が、ファインダー内に bu が表示され、バルブであることを知らせます。
- \* シャッターダイヤルを A から A 位置以外にする場合は、シャッターダイヤルロックボタンを押しながら回してください。A 位置にする場合にも同様です。
- \* シャッターボタンを半押しすると、ファインダー内に絞り値の目安が表示されます。この表示が出るのは、FAおよびFレンズの場合だけで、他のレンズでは表示されません。
- \* ファインダー内に表示される絞り値は、目安表示です。従って、絞りリングでセットした絞りと表示される絞り値は必ずしも一致しません。

3

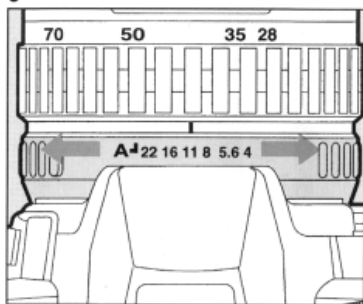

3.絞リングで好みの絞りを選びます。

- \* バルブで撮影するときは、ぶれ防止のためしっかりした三脚を使用し、別売りの「ケーブルスイッチF」をリリースソケットに付いているリリースキャップFを外してから差し込んでご利用ください。
- \* 新品のリチウム電池[常温]で、約8時間の長時間露出ができます。
- \* 絞りを **A** 位置にすると、常に最小絞りで撮影されてしまいますのでご注意ください。

68

## (5) 露出補正について

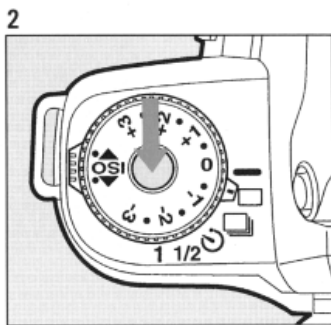
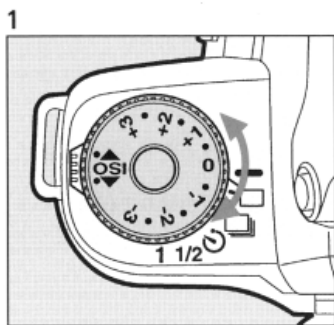

意図的に露出オーバー[明るい写真]や露出アンダー[暗い写真]にしたいときなどに使います。

1. 露出補正ダイヤルを回して、好みの補正値を選びます。
2. 露出補正ダイヤルは、**0** 位置でロックされます。この位置から別の位置に切り替えるときは、露出補正ダイヤルロックボタンを押しながら回してください。
3. ファインダー内に補正値を示すバーグラフと  が表示されます。

- \* 露出補正ダイヤルを **+** 側に回すと露出オーバー[明るい写真]になり、**-** 側に回すと露出アンダー[暗い写真]になります。
- \* 露出補正はバルブでは使えません。
- \* 露出補正は、 $-3 \sim +3$  段階[EV]の範囲で0.5段階[EV]ごとに行なえます。
- \* バーグラフの黒丸の移動量1つが0.5段階[EV]に相当します。
- \* マニュアル露出での露出補正では、ファインダー内に露出補正値を示すバーグラフは表示されず、マニュアル露出のオーバー・アンダーを示すバーグラフだけが表示されます。ただし、 は表示されます。

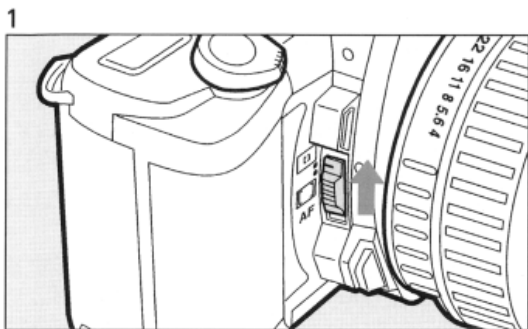

ある特定の狭い範囲だけにピントを合わせたいときにお使いください。

1. AFエリア切り替えレバーを上側に動かし **[ C ]** 位置に合わせます。シャッターボタンを半押ししてピントを合わせます。



2. 図の赤線で示すスポットAFフレーム **[ C ]** の内側にだけピントが合います。

- \* ピントを合わせたい物が画面中央にない場合には、フォーカスロックをご利用ください。[70ページをご覧ください]
- \* 通常の撮影では、AFエリア切り替えレバーを **[ C ]** 位置に合わせて、ワイドAFでの使用をお勧めします。

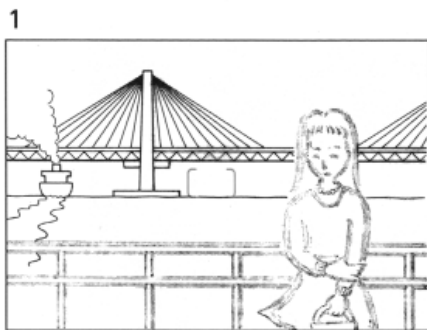

### フォーカスロック撮影について なぜフォーカスロックが必要なのか



スポットAFでのピント合わせは、ファインダー内のスポットAFフレーム **[ C ]** の内側だけで行なわれますから、ピントを合わせたいものがスポットAFフレームから外れていると写したい物にピントが合いません。

### フォーカスロックの方法

1. スポットAFフレーム **[ C ]** が外れたままで撮影すると、図のように後ろにピントが合ってしまいます。

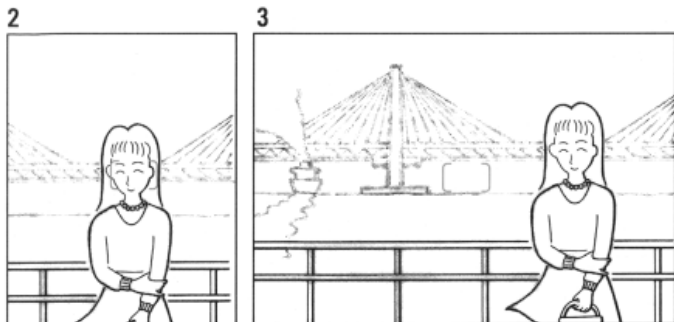
- \* フォーカスロックは、ワイドAFの状態でも可能ですが、スポットAFでの使用をお勧めします。



2. ピントを合わせたいものにスポットAFフレーム  を合わせ、シャッターボタンを半押し状態にして  を点灯させたままにしておきます。[ピントを記憶させる操作です。]
3. シャッターボタンを半押しのまま、元の構図に戻して、さらにシャッターボタンを押し切って撮影します。

- \* シャッターボタンから指を離して、ファインダー内の  が消えると、フォーカスロックは解除されます。
- \* 別の場所にフォーカスロックをするときは、一度シャッターボタンから指を離してから再び、押し直してください。

## 72 (7) 分割測光以外の測光モードを使ってみましょう

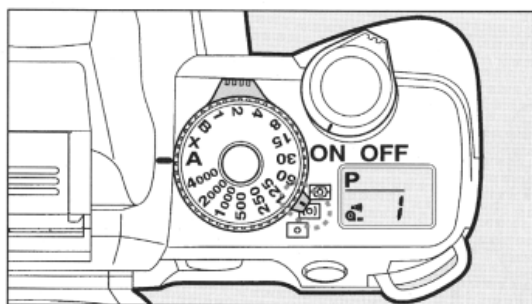



このカメラでは、撮影者の好みで測光モードを分割測光から中央重点測光あるいはスポット測光に切り替えることができます。

### 中央重点測光を使います

分割測光のようにカメラ任せで露出を決めるのではなく、経験的に補正をして明るさを決める場合などにご利用ください。

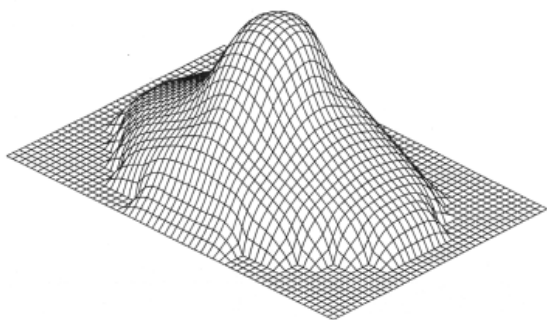
測光方式切り替えレバーを  位置に合わせます。



- \* 測光分布は、図のようになっており、高さが高い部分（中央部分）ほど感度が良いことを表わしています。
- \* 中央重点測光では、分割測光のように逆光のときなどで、カメラが自動的に露出を補正しませんので、経験的に露出を補正して撮影したい場合などにご利用ください。
- \* 通常の撮影では、測光方式切り替えレバーを  に合わせて分割測光での使用をお勧めします。

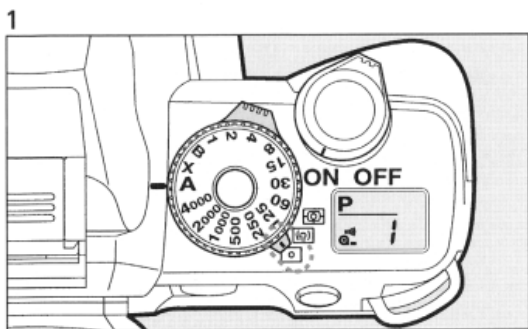

1 スポット測光を使います

スポット測光は、限られた狭い範囲だけの明るさを測りたいときに使います。

1. 測光方式切り替えレバーを  位置に合わせます。

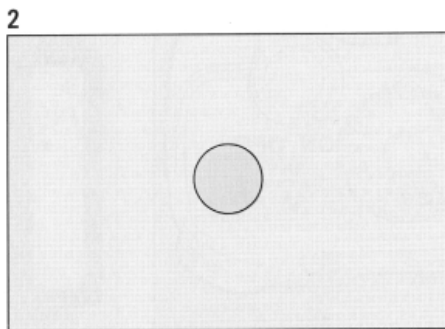

2. 図のように、中央の限られた狭い範囲だけの明るさを測ります。

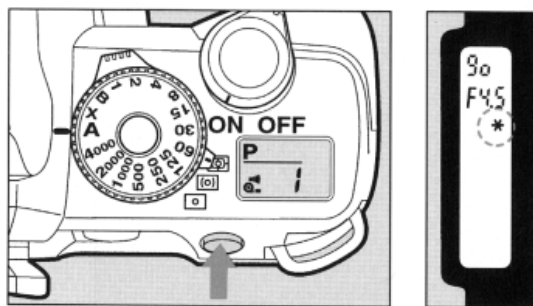

- \* 中央部とそれ以外の周辺部との明暗差が大きい場合には、全体の明るさを考慮して露出を決めないと、不自然な写真になってしまいます。
- \* スポット測光でシャッターボタンを半押ししても、露出は固定されません。露出を固定したい場合は、メモリーロックをご利用ください。74ページをご覧ください。
- \* 通常の撮影では、測光方式切り替えレバーを  に合わせて分割測光での使用をお勧めします。







メモリーロックを使います

メモリーロックは、撮影前の露出を記憶させる機能です。写したいものが非常に小さく、適正な露出を得るのが難しいときなどにお使いください。スポット測光と組み合わせて使用すると便利です。

#### スポット測光と組み合わせて使用する場合

露出を合わせたい物がスポット測光の範囲いっぱいに入るようにして、ピントを合わせてください。メモリーロックボタン  を押し、露出を記憶させ好みの大きさにして撮影します。もう一度メモリーロックボタン  を押し、解除できます。



- \* メモリーロックボタン  を押し、10秒間タイマーが働き露出が記憶され、10秒経つと自動に解除されます。メモリーロックボタンを押している間は、メモリーロックは継続して働きます。
- \* メモリーロック中にシャッターボタンを半押ししたままにすると、メモリーロックボタン  から指を離してもメモリーロックは、そのまま記憶されます。
- \* メモリーロック中は、ファインダー内に  マークが表示されます。
- \* メモリーロックボタン  を押し、電子音が鳴りますが、電子音を消すこともできます。75ページをご覧ください。

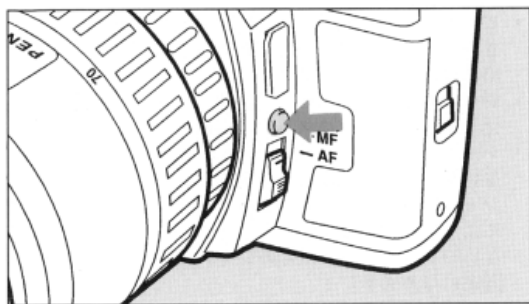



お好みで「ピピッ」という電子音を鳴らなくすることができます。

側面ボタンを押して、表示パネルの  表示を消します。

- \* 電子音の切り替えは、内蔵ストロボが上がっていない状態で行なってください。上がった状態で側面ボタンを押すと、ストロボの発光方式が切り替わってしまいます。
- \* 表示パネルの  表示を消すと、ピントが合った時とメモリーロックボタンを押した時の電子音を鳴らなくすることができます。ただし、セルフタイマーの作動音は、 表示に関係なく常に鳴ります。
- \* 電子音を再び鳴らすには、同様に側面ボタンを押して  を表示させます。

## 76 (9) 内蔵ストロボについて、もっと知りたい方へ

### プログラム自動露出を使うとき

- ・周りの明るさに合わせて、シャッター速度と絞りが自動的に変化しますので、簡単にストロボ撮影ができます。
- ・シャッター速度は、1/125 秒から低速側は手ぶれをしないシャッター速度まで自動的に変化します。なお、シャッター速度の低速限界はご使用レンズの焦点距離によって変化します。ただし、オートフォーカス用でないレンズ[F・FA以外のレンズ]使用時は1/125 秒固定になります。

### シャッター優先自動露出を使うとき

- ・動きのある物を写すときに、ぶれの効果を変えてストロボ撮影ができます。
- ・1/125 秒以下のシャッター速度を自由に選んでストロボ撮影ができます。
- ・周りの明るさに合わせて自動的に絞り値が変化しますので簡単にストロボ撮影ができます。

### 絞り優先自動露出を使うとき

- ・ピントの合う範囲[被写界深度]を変えて撮影したいときや、より遠くの物を写したいときなどに、絞りを自由に変えてストロボ撮影ができます。
- ・周りの明るさに合わせて自動的にシャッター速度が変化しますので簡単にストロボ撮影ができます。
- ・シャッター速度は1/125 秒から低速側は手ぶれをしないシャッター速度まで自動的に変化します。なお、シャッター速度の低速限界はご使用レンズの焦点距離によって変化します。ただし、オートフォーカス用でないレンズ[F・FA以外のレンズ]使用時は1/125 秒固定になります。

### マニュアル露出を使うとき

- ・1/125 秒以下のシャッター速度と絞りを自由に組み合わせて、ストロボ撮影ができますので、背景の明るさを自由に変えてのストロボ撮影などができます。

## 使用絞りから撮影距離を計算します

遠距離側の目安	ガイドナンバー ÷ 使用絞り
近距離側の目安	遠距離側目安 ÷ 5 [注]

ただし、0.7m以下の距離では使えません。0.7mより近距離で撮影すると、ストロボ光のムラやケラレおよび露出オーバーの原因となります。

注：割り算でを使用した数値の「5」は、このカメラの内蔵ストロボを単独でを使用した場合にのみ適用される数値です。

なお、ガイドナンバーは使用するフィルム感度 [ISO] によりおよそ下の表のようになります。

ISO25 → 5.6	ISO200 → 16
ISO50 → 8	ISO400 → 22
ISO100 → 11	

ここでISO100のフィルムを絞りF2.8で使うときの例をあげます。

ガイドナンバー(11) ÷ F2.8 = 3.9m

3.9 ÷ 5 = 0.8m

従って、約0.8mから3.9mの範囲でストロボが使えます。

## 撮影距離から使用絞りを計算します

ガイドナンバー ÷ 撮影距離 = 使用絞り
-----------------------

計算で出た数字が「3」のようにレンズの絞り値にない値になったときは、一般的に数字の小さい方[2.8]にします。

## シャッター優先自動露出のときの撮影距離を計算します

撮影可能距離は、前記の使用絞りから撮影距離を計算する方法と同様ですが、シャッター優先自動露出では、明るさによって絞りが開放から最小絞りまで変化しますので、そのときの絞り値によって、撮影距離は変化します。

F・FAレンズの内蔵ストロボ適合表 [○は使用可、×のレンズではケラレが発生します]

レ ン ズ 名	適 合
F ズーム 17~28mm F3.5~4.5	×
FA ズーム 20~35mm F4	△ <sup>*1</sup>
FA ズーム 24~90mm F3.5~4.5 AL(IF)	△ <sup>*2</sup>
FA ズーム 28~70mm F4	○
FA* ズーム 28~70mm F2.8	×
FA ズーム 28~80mm F3.5~5.6	△ <sup>*3</sup>
FA ズーム 28~90mm F5.6	○
FA ズーム 28~105mm F4~5.6	△ <sup>*4</sup>
FA ズーム 28~105mm F4~5.6 (IF)	△ <sup>*5</sup>
FA ズーム 28~105mm F3.2~4.5 AL(IF)	○
FA ズーム 28~200mm F3.8~5.6 AL(IF)	△ <sup>*6</sup>
F ズーム 35~80mm F4~5.6	○
FA ズーム 35~80mm F4~5.6	○
FA ズーム 70~200mm F4~5.6	○
FA* ズーム 80~200mm F2.8	△ <sup>*7</sup>
FA ズーム 80~320mm F4.5~5.6	○
F ズーム 80~200mm F4.7~5.6	○
F ズーム 100~300mm F4.5~5.6	○
FA 100~300mm F4.7~5.8	○
FA ズーム 100~300mm F4.5~5.6	○
FA* ズーム 250~600mm F5.6	×

※1：焦点距離が28mm未満ではケラレが発生する場合があります。

※2：焦点距離が35mm未満の場合と、35mmで撮影距離が1m以下ではケラレが発生することがあります。

※3：焦点距離が28~35mmで撮影距離が3m以下の場合と、35mmで撮影距離が1m以下ではケラレが発生する場合があります。

※4：焦点距離が28~35mmの場合と、35mmで撮影距離が1.5m以下の場合ケラレが発生する場合があります。

※5：焦点距離が40mm以下では、ケラレが発生する場合があります。

※6：焦点距離が70mm以下では、ケラレが発生する場合があります。

※7：焦点距離が80~90mmの場合ケラレが発生する場合があります。

レンズ名	適合
FA20mmF2.8	×
FA*24mmF2	×
FA28mmF2.8	○
FA31mmF1.8 Limited	○
FA35mmF2AL	○
FA43mmF1.9 Limited	○
FA50mmF1.4	○
FA50mmF1.7	○
FA77mmF1.8 Limited	○
FA*85mmF1.4	○
FA135mmF2.8	○
FA*200mmF2.8	○
FA*300mmF2.8	×
FA*300mmF4.5	×
FA*400mmF5.6	○
FA*600mmF4	×
FA マクロ 50mmF2.8	○
FA マクロ 100mmF2.8	○
FA マクロ 100mmF3.5	○
FA*マクロ200mmF4ED(IF)	○
FA ソフト 28mmF2.8	○
FA ソフト 85mmF2.8	○

80

## (10) DXでないフィルム使用時の感度設定方法

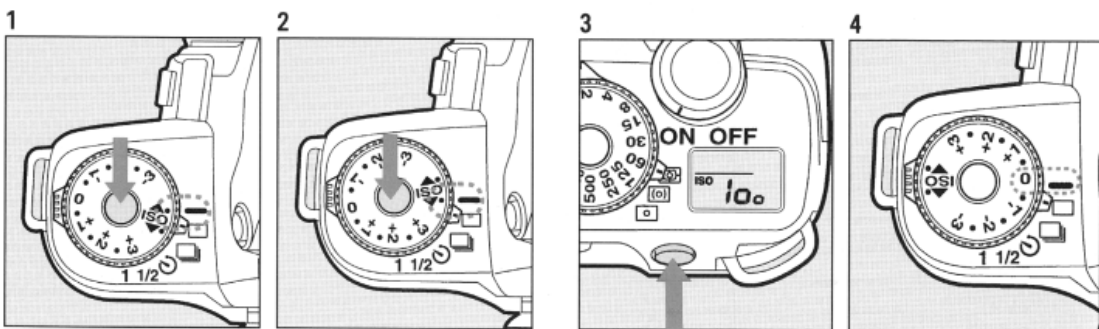

このカメラでは、フィルムをカメラに入れたときに、自動的にフィルム感度が設定されますが、一部のDXでないフィルムを使う場合は、下記の方法でフィルム感度を設定してください。

### 設定方法

1. 数字を大きい方へ変化させる場合、露出補正ダイヤルを露出補正ダイヤルロックボタンを押しながら回して、▲位置に合わせます。
2. 数字を小さい方へ変化させる場合、露出補正ダイヤルを露出補正ダイヤルロックボタンを押しながら回して、▼位置に合わせます。

3. メモリーロックボタン **ML** を押して、表示パネルのフィルム感度の数字を変化させます。
4. 設定終了後、露出補正ダイヤルを回して **0** に合わせます。

\* 露出補正ダイヤルが ▲ ▼ 位置では、シャッターが切れませんので、設定後は必ず露出補正ダイヤルを **0** 位置に戻してください。

\* DXの感度と違うフィルム感度を設定したときには、表示パネルに **ISO** 表示が出ます。

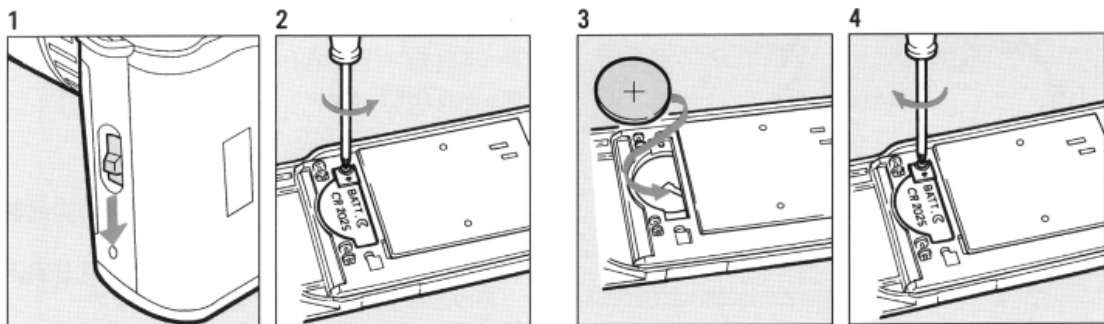

電池の寿命は約3年です。写真に写る日付や時刻が薄くなってきたり、写らなくなった場合には電池を交換してください。

1. フィルムが入っていないことを確認して裏ぶたを開けます。
2. 裏ぶた内側に **←BATT. Ⓞ** マークで示されているネジをドライバーで回して電池ぶたを外します。
3. 古い電池を取り出し、新しい電池を **+** 側を上にして入れます。
4. 電池ぶたを元の位置に戻し、ネジをドライバーで締めます。

- \* 電池を入れると日付や時刻が表示されます。表示が出ないときは電池の+が正しく入っているかを確認してください。
- \* 電池交換後は、日付や時刻の修正を行ってから撮影してください。日付や時刻の修正については82ページをご覧ください。
- \* 電池は必ず、決められたリチウム電池 **CR2025** を1個使用します。
- \* 電池交換は、最寄りのサービスセンターでも承ります。(有料)

## (12) 日付や時刻の修正

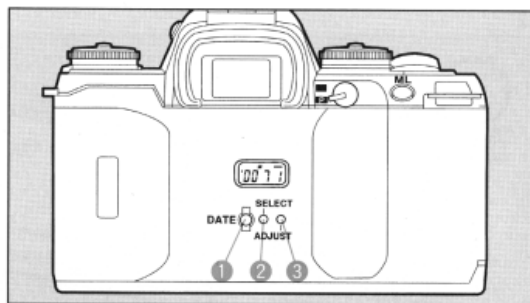

- ① = **DATE** ボタン
- ② = **SELECT** ボタン
- ③ = **ADJUST** ボタン

## 日付や時刻の修正方法

## 「年月日」の修正

修正を行うときは、ストラップ留め具の突起を利用してください。

1. ②の **SELECT** ボタンを押して、年月日表示のうち修正したい数字を点滅させます。
2. ③の **ADJUST** ボタンを押して、点滅している数字の修正を行いません。
3. 修正後は、②の **SELECT** ボタンを押して、点滅を止めます。

- \* 点滅の順番は、年→月→日→年です。
- \* **ADJUST** ボタンは、一回押すごとに数字が一つ進みます。押し続けると約2~3秒後からは早送りされます。

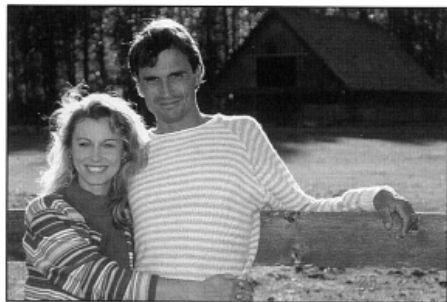

写真の数字はハメ込み合成です。

## 「時分秒」の修正

修正を行うときは、ストラップ留め具の突起を利用してください。

- ②の「SELECT」ボタンを押し、時・分・「:」表示のうち修正したい数字[秒の場合は:]を点滅させます。
- ③の「ADJUST」ボタンを押し、点滅している数字の修正を行いません。
- 0秒にセットするには、「:」点滅のときに④の「ADJUST」ボタンを押ししてください。
- 修正後は、②の「SELECT」ボタンを押し、点滅を止めます。

\* 点滅の順番は、時→分→:→時です。

\* 「ADJUST」ボタンは、一回押すごとに数字が一つ進みます。押し続けると約2~3秒後からは早送りされます。

\* 修正を行うときは、ストラップ留め具の突起を利用してください。

## 使用上の注意

- \* 使用可能温度は約50°C~0°Cですが、低温下では、写し込まれる文字が薄くなる場合があります。
- \* 使用できるフィルム感度はISO25~1600までです。感度はカメラにフィルムを入れると自動的にセットされます。
- \* 高感度フィルム[ISO 1000以上]を使ったときは、写し込まれる文字がにじむことがあります。
- \* ISO 50以下のフィルムは、フィルムにより写し込まれる文字が薄くなる場合があります。
- \* 修正途中[点滅表示中]は、シャッターを切っても日付や時刻は写し込まれません。

## (13) 外付けストロボの使い方

カメラの内蔵ストロボでは光量が不足するときは、外付けストロボを利用してください。[結婚披露宴やパーティーなどで便利です]

## TTLオートで使います

1. カメラのホットシューに付いているホットシューカバー F<sub>K</sub>を外し、ストロボを取り付けます。
2. ストロボの電源スイッチを入れます。
3. ストロボの発光モードをTTLオートにします。
4. ストロボの充電完了を確認します。
5. ピントを合わせて撮影します。

- \* ストロボの充電完了ランプが点灯すると、カメラのシャッターボタンを半押ししたときに、ファインダー内のも点灯しますので、ファインダーでも充電完了の確認ができます。
- \* 取り外したホットシューカバーは、ストラップのポケットに入れておくのが便利です。12ページをご覧ください。
- \* 外付けストロボの詳しい使い方については、ストロボの説明書をご覧ください。

### 内蔵ストロボと外付けストロボの同時使用方法

このカメラでは、カメラのホットシュー部分に外付けストロボを付けた状態では内蔵ストロボを上げることができません。内蔵ストロボと外付ストロボを同時に使う場合は、カメラのホットシュー部分に別売りのホットシューアダプターF<sub>0</sub>を取り付け、更に外付けストロボの下に別売りのオフカメラシューアダプターF<sub>1</sub>を付け、延長コードF5Pで接続します。オフカメラシューアダプターF<sub>1</sub>の下には三脚取り付け用のねじがありますので、三脚に固定することができます。

#### AF400Tについて

AF400Tをつないだ状態では、内蔵ストロボは使用できません。内蔵ストロボを上げると、4PシンクロコードBに当たってしまいます。

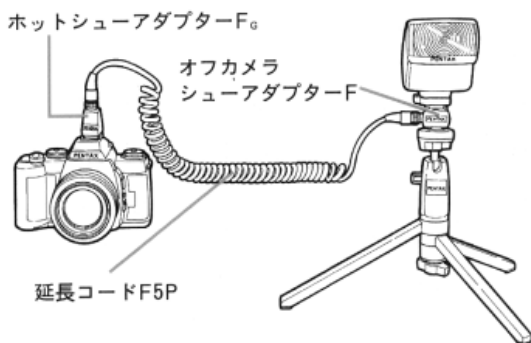

### AF500FTZ、AF360FGZ、AF330FTZ

- 暗くてオートフォーカスの苦手な物でも、AFスポットビーム[赤色の補助光]を自動的に投光しますので、オートフォーカスを働かせることができます。
- オートズーム機構付きですから、レンズの焦点距離に対応して自動的に照射角度が変化します。[F・FAレンズ使用時のみ]
- スLEEP機能[コードレス]がご利用になれます。[AF330FTZを除く]
- ストロボの液晶表示で、撮影可能距離を確認できます。[A・F・FAレンズ使用時のみ]
- マルチ発光モードがご利用になれます。[AF500FTZのみ]
- 光量比制御モードがご利用になれます。88ページをご覧ください。
- 露出モードがプログラム自動露出、シャッター優先自動露出、絞り優先自動露出であれば、ストロボの発光モードがマニュアルでも自動的にTTLオートになります。
- 充電完了後およそ3分[AF360FGZで外光オート使用時は6分]以上放置したときは、ストロボの電源が自動的に切れます。カメラのシャッターボタンを半押しするとストロボの充電が再開されます。

### AF240FT、AF400FTZ

- 暗くてオートフォーカスの苦手な物でも、AFスポットビーム[赤色の補助光]を自動的に投光しますので、オートフォーカスを働かせることができます。
- 露出モードがプログラム自動露出、シャッター優先自動露出、絞り優先自動露出であれば、ストロボの発光モードがマニュアルでも自動的にTTLオートになります。
- 充電完了後およそ5分以上放置したときは、ストロボの電源が自動的に切れます。カメラのシャッターボタンを半押しするとストロボの充電が再開されます。

## AF200T、AF280T、AF400T

- TTLオートモードで使用すると、周りの明るさによってシャッター速度が1/125秒から低速側は手ぶれをしないシャッター速度まで自動的に変化します。なお、シャッター速度の低速限界はレンズの焦点距離によって変化します。ただし、オートフォーカス用でないレンズ[F・FA以外のレンズ]使用時は1/125秒固定になります。絞り値は固定となりますが、フィルム感度により変化します。
- 外光オート[赤・緑・黄位置]で使用すると、絞りは下表のように切り替わります。充電が完了すると、シャッター速度も1/125秒から低速側は手ぶれをしないシャッター速度まで自動的に変化します。なお、シャッター速度の低速限界はご使用レンズの焦点距離によって変化します。ただし、オートフォーカス用でないレンズ[F・FAレンズ以外]使用時は1/125秒固定になります。

	AF200T	AF280T	AF400T
赤	F2.8	F4	F4
緑	F5.6	F8	F8
黄			F11

[ISO 100の場合]

## ストロボ撮影[使用上]の注意

内蔵ストロボとペンタックス専用の外付けストロボを組み合わせて同時に使用した場合、外付けストロボが後幕シンクロに設定されていれば、内蔵ストロボも後幕シンクロになります。撮影時は、各ストロボの充電の完了を確認してからシャッターを切ってください。

## その他のストロボを使用した場合

- 他社製ストロボを組み合わせると、故障の原因になる場合があります。ペンタックス専用オートストロボの使用をお勧めします。
- スタジオ用の大型ストロボでは、極性が逆になっている物があります。このタイプでは、MZ-3と組み合わせてもストロボが発光しません。詳しくは、ストロボメーカーにご相談ください。また、大型ストロボでは、後幕によるケラレを防ぐため、同調速度より一段低いシャッター速度での使用をお勧めします。

## 光量比制御シンクロ撮影

AF360FGZ、AF330FTZまたはAF500FTZを複数で、あるいはカメラの内蔵ストロボと組み合わせることで、光量の違いを利用した増灯撮影[光量比制御シンクロ撮影]ができます。

## 設定方法

1. 外付けストロボをカメラから離して接続します(接続の方法は、85ページまたはストロボの説明書をご覧ください)。
2. 必要なストロボのシンクロモードを光量比制御モードに設定します。  
光量の比率は、光量比制御モードに設定した側のストロボが「2」になるのに対して、設定していない側のストロボまたは内蔵ストロボは「1」になります。
3. すべてのストロボの充電完了を確認してから撮影してください。

\* ホットシューグリップなど接点数の異なるアクセサリーを組み合わせると、誤動作の原因となりますので、使用しないでください。

\* 光量比制御シンクロ撮影でのシャッター速度の上限は1/60秒になります。

## 外付けストロボの多灯撮影

2個以上の外付けストロボを同時に使用する場合は、89ページのストロボ機能一覧表の同じタイプどうしを組み合わせるか、TYPE BとTYPE CあるいはTYPE DとTYPE Eの組み合わせでお使いください。内蔵ストロボは、どのタイプでも組み合わせ可能です。

## ストロボ機能一覧

カメラの機能	TYPE A	TYPE B	TYPE C	TYPE D	TYPE E
ストロボ充電完了で、ストロボの同調速度に自動的に切り替わる。	○	○	○	○	○
プログラム自動露出、シャッター優先自動露出では絞りが自動セットされる。	○	○	○	○注1	注1
ファインダー内でオートチェックができる		○	○		
TTLオートストロボ撮影ができる。	○	○	○	○注2	
シャッター優先自動露出、マニュアル露出では低速シンクロができる。	○	○	○	○	○
AFスポットビームが使える。		○	○		
後幕シンクロ撮影ができる。注3	注4	○	○		
光量比制御モードで撮影できる。注3		○			

TYPE A : 内蔵ストロボ

TYPE B : AF360FGZ、AF500FTZ[注5]、AF330FTZ

TYPE C : AF400FTZ、AF240FT

TYPE D : AF400T、AF280T、AF200T、AF080C、  
AF140C、AF200SA

TYPE E : AF200S、AF160、AF140

注1 : TYPE D[AF200SAを除く]のストロボで、MS[マニュアルシンクロ]、M[マニュアル]を使うときやTYPE Eのストロボを使うときは、絞り優先自動露出、マニュアルおよびバルブで撮影してください。プログラムおよびシャッター優先自動露出では、絞りが変化してしまいますので使えません。

注2 : AF200SAは不可。

注3 : シャッター速度は1/60秒以下になります。

注4 : TYPE BまたはCストロボと組み合わせて後幕シンクロ可能。

注5 : マルチストロボ、スレーブ機能が働きます。

## (14) 日中シンクロについて



ストロボなし



ストロボ使用

昼間の明るいときでも、帽子などで人物の顔が陰になってしまうような場合に、ストロボを利用すると陰の取れたきれいな写真が撮れます。

日中シンクロのやり方は、一般のストロボ撮影とまったく同じですから、そのままシャッターボタンを押すだけで簡単にできます。

- \* 背景が明るい場合には、露出オーバーになることがあります。
- \* プログラム自動露出で、内蔵ストロボの日中シンクロを行なう場合、ストロボ自動発光モード[表示パネルに **A** が表示]を使用すると、ストロボが発光しないことがあります。41 ページの方法で表示パネルの **A** 表示を消してから、日中シンクロ撮影を行なってください。



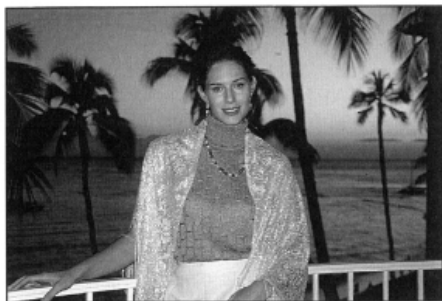

夕景などを背景に人物撮影をするとき、低速シンクロを利用すると人物も背景もきれいに写せます。

#### マニュアル露出の場合

1. ストロボボタンを押して、ストロボを上げます。
2. マニュアル露出にします。
3. 適正露出になるようにシャッター速度 [1/125 秒以下の低速] と絞りを選んでください。
4. 撮影します。

\* マニュアル露出では、「1.」の操作は撮影前のどの時点で行なっても結構です。

#### シャッター優先自動露出の場合

1. シャッター優先自動露出にします。
2. 好みのシャッター速度を選びます。

\* ファインダー内の絞り値表示が点滅していると背景が適正露出になりませんので、点滅がなくなるシャッター速度を設定してください。

3. ストロボボタンを押して、ストロボを上げます。

\* 「2.」の操作の前にストロボを上げると、背景が適正露出になりませんので、シャッター速度を選んでからストロボを上げてください。

4. 撮影します。

\* 低速シンクロ撮影では、シャッター速度が遅くなります。手ぶれを防ぐため、カメラを三脚などに固定してください。また、写される人が動いてしまっても、写真はぶれてしまいますのでご注意ください。

\* 低速シンクロは、外付けストロボでも同様にすることができます。

## (16) 専用アクセサリ―[別売]について

このカメラには、各種専用アクセサリ―が用意されています。詳しくは、各サービス窓口にお問い合わせください。

- ケーブルスイッチF  
MZ-3、MZ-5、Z-70<sub>II</sub>、Z-5<sub>II</sub>、Z-20<sub>II</sub>、Z-1<sub>II</sub>、Z-50<sub>II</sub>、および645<sub>N</sub>等に使えるリリースコード。
- マグニファイヤ―F<sub>0</sub>  
ファインダー中央部を拡大して見るアクセサリ―。
- オートストロボAF500FTZ  
ガイドナンバー50のAFスポットビーム内蔵オートズームストロボ。スレープ機能、マルチ発光、光量比制御モードや先幕・後幕シンクロ撮影などが可能。
- オートストロボAF360FGZ  
ガイドナンバー36のオートストロボ。スレープ機能、光量比制御モードや先幕・後幕シンクロ撮影などが可能。
- オートストロボAF330FTZ  
ガイドナンバー33のAFスポットビーム内蔵オートズームストロボ。光量比制御モードや先幕・後幕シンクロ撮影などが可能。
- ホットシューアダプターF<sub>0</sub>、延長コードF5P、オフカメラシューアダプターF  
AF500FTZ・AF240FT・AF330FTZ・AF400FTZをカメラから離してストロボ撮影するときのアダプターとコード。[接続方法は85ページをご覧ください]
- AFアダプター1.7×  
F2.8より明るいオートフォーカス用でないレンズでオートフォーカス撮影するためのアダプター。
- マクロストロボAF140C  
ガイドナンバー14の接写用ストロボ。
- レフコンバーターA  
ファインダーを見る角度を90°間隔に変えることができるアクセサリ―。倍率は1倍と2倍の切り替え式。
- フィルター  
スカイライト・曇天用・UV・Y2・O2・R2・円偏光があります。フィルター径は49mm・52mm・58mm・67mm・77mmの5種類です。
- 単3バッテリーパックF<sub>0</sub>  
単3電池を使用するための別売りバッテリーパックです。

## アクセサリーの注意

- 「オートベローズA」を使用する際は、ダブルレリーズが使用できませんので、「ケーブルスイッチF」をお使いください。  
縦位置での撮影は、カメラのグリップ側を下にするとオートベローズAへの取り付けができませんので、グリップ側を上にご覧ください。ただし、この場合にはケーブルスイッチFが使用できなくなりますので、横位置での撮影をお勧めします。
- 「645レンズ用アダプターK」をボディに着脱する際、アダプターの固定ネジの位置によってはボディに当たる場合がありますのでご注意ください。当たる場合は、固定ネジの位置を変えてから行ってください。

- オートフォーカス機構の一部にハーフミラーを使用していますので、一般の偏光フィルターを使うとオートフォーカスの精度が低下します。オートフォーカスで使用する際には円偏光フィルターをご利用ください。また、露出の精度も低下しますので、円偏光フィルターの使用をお勧めします。
- レフコンバーターA取り付け時、カメラの裏ぶた開閉を行うと、レフコンバーターAと接触することがあります。裏ぶた開閉時は、レフコンバーターAを外してください。

## MEMO



高速シャッター



低速シャッター

写したい物[被写体]の適正露出を決めることは、シャッター速度と絞り値の組み合わせを決めることです。ところが、写したい物が同じ明るさであってもシャッター速度と絞り値の組み合わせはいくつもあり、この組み合わせを選ぶことにより写真の効果を変えることができます。

### シャッター速度の効果

シャッター速度は、光がフィルムに当たっている時間を長くしたり、短くしたりしてフィルムに当たる光の量を調節しています。

シャッター速度が遅ければ、シャッターの開いている時間が長くなるため、もし、このとき写したい物が動いていれば、当然写したい物がぶれてしまいます。逆にシャッター速度を速くすると、動きのある物でも動きを止めて写すことができます。また、写したい物が動いていなくてもシャッター速度を速くすると、シャッターを切るときにカメラが動いてしまうカメラぶれを防ぐ効果もあります。また、川や滝、波などを低速のシャッター速度で写すと動感のある写真になります。



小絞り側

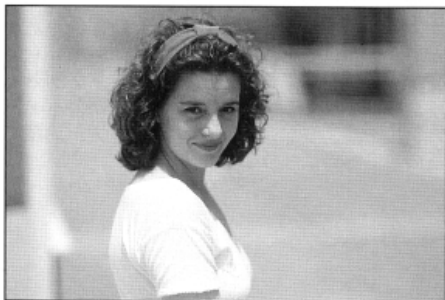

開放絞り側

### 絞りの効果

絞りは、レンズを光が通るときに光束[光の太さ]を大きくしたり、狭くしたりしてフィルムに当たる光の量を調節しています。

絞りを開いて光束を広くすると、ピントを合わせた物に対してその前後の物のボケが大きくなります。つまり、ピントの合う範囲[被写界深度]が狭くなります。逆に、絞りを絞って光束を狭くすると、ピントの合う範囲が広がります。

例えば、風景の中で人物を撮影するときに、絞りを開いて撮影すると、ピントを合わせた人物の前後の風景のボケが大きくなるため、人物だけが浮かび上がる効果があります。

逆に、絞りを絞ると前後の風景にまでピントを合わせることができます。

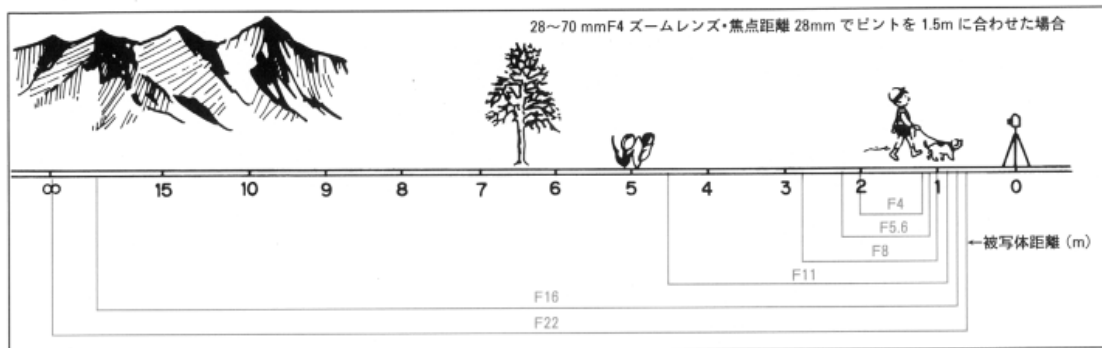

写したい物のある部分にピントを合わせると、その前後にもピントの合う範囲があります。この範囲を被写界深度といいます。

被写界深度[ピントの合う範囲]は、図のように絞りを絞り込むほど深くなりますが、この他にも広角レンズほど、また、写したい物が遠くなるほど被写界深度は深くなります。

#### ピントの合う範囲

上図は、28~70mm F4のズームレンズで焦点距離を28mmに、ピントを1.5mに合せた場合のピントの合う範囲です。

絞りを変えることによってピントの合う範囲[奥行]が変わります。

ズームレンズには機構上被写界深度目盛りは付いていません。

## (20) プレビューについて

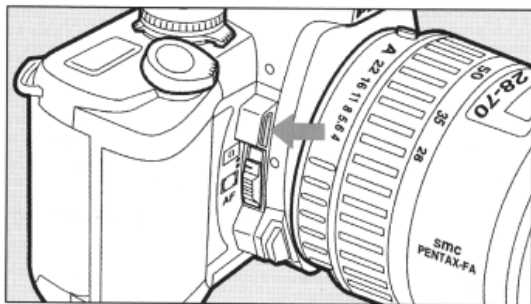

プレビューは、撮影前ピントの合っている範囲(被写界深度)をファインダー内で確認するときに使用する機能です。

ピントを合わせ、ファインダーを覗きながら、電子プレビューボタンを押します。

- \* 電子プレビューボタンを押している間、選択されている絞り値まで絞りが絞られます。
- \* 電子プレビューボタンを押している間、ファインダー内の表示は消え、シャッターがきれなくなります。
- \* プレビュー機能は、絞りA位置でのプログラム自動露出などを含め、すべての露出モードでご使用いただけます。
- \* 電源スイッチが **OFF** 位置のときは使用できません。

※ [補正前]

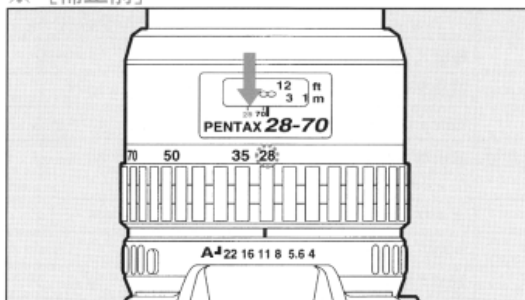

※ [補正後]

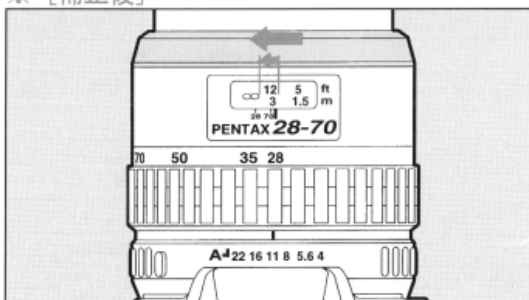

赤外線フィルムと「R2」や「O2」フィルターを使用して赤外線写真を撮影するときは、一般撮影[可視光線]とピント位置が異なってくるため、ピントの補正が必要になります。

1. 通常のフィルムと同様にピント合わせを行います。
2. フォーカスモードレバーを **MF** にし、距離リングを赤外線指標の分だけ左に回して補正します。



※図のように、焦点距離目盛りが28のときは、距離目盛りを28の赤外線指標[赤線]までずらします。

- \* オートフォーカスでは赤外線写真のピント補正ができません。
- \* 赤外線写真を撮影するときの露出は、フィルムの説明書を参考にしてください。自動露出では適正露出が得られませんから、マニュアル露出で撮影します。

## IV その他について      こんなときは？













修理を依頼される前にもう一度、次の点をお調べください

症状	原因	処置	参照ページ
シャッターが切れない。	電源スイッチが <b>OFF</b> になっている。	電源スイッチを <b>ON</b> にしてください。	19 ページ
	電池消耗警告  が点滅している。	電池を交換してください。	13 ページ
	電池が逆に入っている。	電池を正しく入れてください。	13 ページ
	露出補正ダイヤルがフィルム感度設定位置 <b>[▲ ▼]</b> 位置になっている。	露出補正ダイヤルを <b>▲ ▼</b> 以外の位置にしてください。	80 ページ
	セルフタイマーになっている。	セルフタイマーを解除してください。	46 ページ
表示パネルに表示が出ない。	内蔵ストロボが充電中である。	充電されるまで待ってください。	40 ページ
	電源スイッチが <b>OFF</b> になっている。	電源スイッチを <b>ON</b> にしてください。	19 ページ
	電池が入っていない。	電池を入れてください。	13 ページ
	電池が逆に入っている。	電池を正しく入れてください。	13 ページ
ピントが合わない。	電池が完全に消耗している。	電池を交換してください。	13 ページ
	ピントを合わせたい物[被写体]に AF フレーム <b>[C]</b> が合っていない。	写したい物を AF フレーム <b>[C]</b> に入れて撮影してください。	37 ページ
	写したい物に近づきすぎている。	写したい物から離れてください。	37 ページ
	フォーカスモードレバーが <b>MF</b> になっている。	フォーカスモードレバーを <b>AF</b> にしてください。	36 ページ
	オートフォーカスの苦手な物	フォーカスロックを使うか、マッド部分でのピント合わせをしてください。	52 ページ 70 ページ

症状	原因	処置	参照ページ
ファインダー内の  が点滅する。	撮影する距離が近すぎたり、オートフォーカスの苦手な物などのためピント合わせができない。	フォーカスロックを使うか、マッド部分でのピント合わせをご利用ください。	52 ページ 70 ページ
内蔵ストロボが充電しない。	電池消耗警告  が出ている。	電池を交換してください。	13 ページ
パワーズームが動かない。	レンズがマニュアルズームになっている。	レンズのズームリングを前側に出して <b>POWER ZOOM</b> にする。	34 ページ
ズームिंगをするとピント合わせをしてしまう。	パワーズームでズームिंगをすると自動的にピント合わせをします。		



静電気などの影響により、希にカメラが正しい作動をしなくなることがあります。このような場合には、一旦電池を入れ直してみてください。また、ミラーが上がったままになった場合には、電池を入れ直してから電源スイッチを **ON** にすると、ミラーが下がります。これらを行ないカメラが正常に作動すれば故障ではありませんので、そのままお使いいただけます。

## 主な仕様

型式	TTLストロボ内蔵 TTL AE・AF35mm一眼レフカメラ
画面サイズ	24×36mm[パノラマ撮影時は13×36mm]
使用フィルム	35mmフィルム[J135バトローネ入り] 35mmDXフィルム=ISO25~5000、DXでないフィルムはISO6~6400
露出モード	プログラム自動露出、シャッター優先自動露出、絞り優先自動露出、マニュアル露出、バルブ
シャッター	電子制御式縦走りフォーカスブレンディングシャッター、オートシャッター=1/4000秒~30秒[無段階]、マニュアルシャッター=1/4000秒~1秒、バルブ、電磁レリーズ、電源スイッチ <b>OFF</b> 位置でシャッターロック
レンズマウント	ペンタックスバヨネットK <sub>AF2</sub> マウント[AFカブラー、レンズ情報接点付Kマウント]
使用レンズ	K <sub>AF2</sub> 、K <sub>AF</sub> マウントレンズ K <sub>A</sub> 、Kマウントレンズ[AFアダプター使用でAF可能]
オートフォーカス機構	TTL位相差検出式3点測距(SAFOXIV)、オートフォーカス作動輝度範囲EV-1~18[ISO100]、スポットAF可能、フォーカスロック可能、フォーカスモード=AF[動体予測可]/MF、スポット/ワイドAF切り替え可
パワーズーム	FAズームレンズとの組み合わせにより3速パワーズームが使用可能[K <sub>AF2</sub> マウントレンズのみ]
ファインダー	ペンタプリズムファインダー、ナチュラルブライトマッドフォーカシングスクリーン、視野率92%、倍率0.8倍[50mm・∞]、視度=-2.5~+1.5m <sup>-1</sup> [毎メートル]、ワイドAFフレーム、スポットAFフレーム、スポット測光枠、パノラマ視野枠、ロングアイレリーフ
ファインダー内表示	フォーカス表示[F1=フォーカスインジケーション]  合焦マーク=点灯 合焦不能マーク=点滅、シャッター速度表示、絞り表示、  =ストロボ情報、  =露出補正值、マニュアル露出時のオーバー・アンダー表示、  =露出補正、  =メモリーロック表示
LCDパネル表示	<b>P</b> =プログラム自動露出、 <b>Tv</b> =シャッター優先、 <b>Av</b> =絞り優先自動露出、 <b>M</b> =マニュアル露出、フィルム感度=6~6400、 <b>ISO</b> 、  =バトローネ・フィルム走行・巻き取り、  =電池消耗、フィルムカウンター=0~99、  =内蔵ストロボ充電完了、  遅い点滅=ストロボお勧め、  速い点滅=不適切レンズ警告、  =赤目軽減機能、  =ストロボ自動発光、  =電子音
プレビュー	電子式[全露出モードで使用可能]

セルフタイマー	電子制御式、始動はシャッターボタン、作動時間12秒[電子音]、作動後解除可能
ミラー	クイックリターンミラー、オートフォーカス用第2ミラー付
フィルム入れ	オートローディング、裏ぶた閉じにより1枚目まで自動巻き上げ、裏ぶたにフィルム情報窓付
巻き上げ・巻き戻し	内蔵モーターによる自動巻き上げ・巻き戻し式、1コマ撮影・連続撮影[約2コマ/秒]、フィルム終了時自動巻き戻し、フィルム走行・巻き戻し完了をLCD表示、途中巻き戻しボタンによる途中巻き戻し可能
露出計・測光範囲	TTL開放分割測光(6分割)、測光範囲 50mm F1.4 ISO100 EV0~21、中央重点・スポット測光可能
露出補正	±3段階[EV](0.5段階[EV]ごと設定可能)
オートブラケティング	適正、アンダー、オーバーの3コマ連続段階露出可能(±1、±1/2段階[EV])
メモリーロック	ボタン式(タイマー式10秒間)シャッターボタン半押しで継続
ストロボ	直列制御TTLストロボ内蔵、ガイドナンバー11[ISO100/m]28mmレンズをカバー、同調速度1/125秒以下、日中シンクロ 低速シンクロ 光量比制御可能[AF330FTZ、500FTZとの組み合わせで可能]、ISO連動範囲=25~800、自動発光可能、赤目軽減機能
シンクロ	ホットシュー[X接点専用ストロボ接点付き]専用ストロボ連動 ISO連動範囲=25~800
電源	3Vリチウムバック電池[CR2]2個
電池消耗警告	バッテリーマーク  点灯[点滅時シャッターロック、ファインダー内表示は消灯]
大きさ・質量[重さ]	135mm[幅]×90mm[高]×61.5mm[厚] 425g[ボディのみ 電池別]
付属品	ホットシューカバーF <sub>8</sub> 、リリースソケットキャップF、カメラストラップF <sub>0</sub> 、アイカップF <sub>0</sub> 、ファインダーキャップ

## データバック仕様

機構	クォーツ制御、液晶表示式、デジタル時計、オートカレンダー[西暦2049年まで、閏年は自動修正]、パノラマ時計写し込み可能
写し込み方法	7セグメント6桁LCD、フィルム背面より写し込み
表示	データ表示窓にLCD表示、表示写し込み時  が2~3秒間点滅
種類	①年・月・日、②日・時・分、③  [データ写し込み無し]、④月・日・年、⑤日・月・年
使用フィルム感度	ISO25~1600[感度自動セット]
電源	[CR2025][リチウム電池]
発光回数	約5000回

## お客様窓口のご案内

## ペンタックス

## お客様相談センター(弊社製品に関するお問い合わせ)

〒174-8639 東京都板橋区前野町2-36-9

営業時間 午前9:00~午後6:00(土・日・祝日および弊社休業日を除く)

 0570-001313

※市内通話料でご利用いただけます。

携帯電話・PHSの方は、下記番号をご利用ください。

 03(3960)3200(代) 03(3960)0887 デジタルカメラ専用

## [ショールーム・写真展・修理受付]

## ペンタックスフォーラム

 03(3348)2941(代)

〒163-0401 東京都新宿区西新宿2-1-1 新宿三井ビル1階(私書箱240号)

営業時間 午前10:30~午後6:30(年末年始および三井ビル点検日を除き年中無休)

## [修理受付]

ペンタックス 札幌営業所お客様窓口  011(612)3231(代)

〒060-0010 札幌市中央区北10条西18-36 ペンタックス札幌ビル2階

営業時間 午前9:00~午後5:00(土・日・祝日および弊社休業日を除く)

ペンタックス 仙台営業所お客様窓口  022(371)6663(代)

〒981-3133 仙台市泉区泉中央1-7-1 千代田生命泉中央駅ビル5階

営業時間 午前9:00~午後5:00(土・日・祝日および弊社休業日を除く)

ペンタックス 名古屋営業所お客様窓口 ☎ 052(962)5331(代)  
 〒461-0001 名古屋市東区泉1-19-8 ペンタックスビル3階  
 営業時間 午前9:00~午後5:00 (土・日・祝日および弊社休業日を除く)

ペンタックス 広島営業所お客様窓口 ☎ 082(234)5681(代)  
 〒730-0851 広島市中区榎町2-15 榎町ビュロー3階  
 営業時間 午前9:00~午後5:00 (土・日・祝日および弊社休業日を除く)

ペンタックス 福岡営業所お客様窓口 ☎ 092(281)6868(代)  
 〒810-0802 福岡市博多区中洲中島町3-8 パールビル2階  
 営業時間 午前9:00~午後5:00 (土・日・祝日および弊社休業日を除く)

[直送修理受付・修理に関するお問い合わせ]

ペンタックスサービス(株) 東日本修理センター ☎ 03(3975)4341(代)  
 〒175-0082 東京都板橋区高島平6-6-2 旭光学工業(株)流通センター内  
 営業時間 午前9:00~午後5:00 (土・日・祝日および弊社休業日を除く)

ペンタックスサービス(株) 西日本修理センター ☎ 06(6271)7996(代)  
 〒542-0081 大阪市中央区南船場1-17-9 パールビル2階  
 営業時間 午前9:00~午後5:00 (土・日・祝日および弊社休業日を除く)

## 各部の名称②

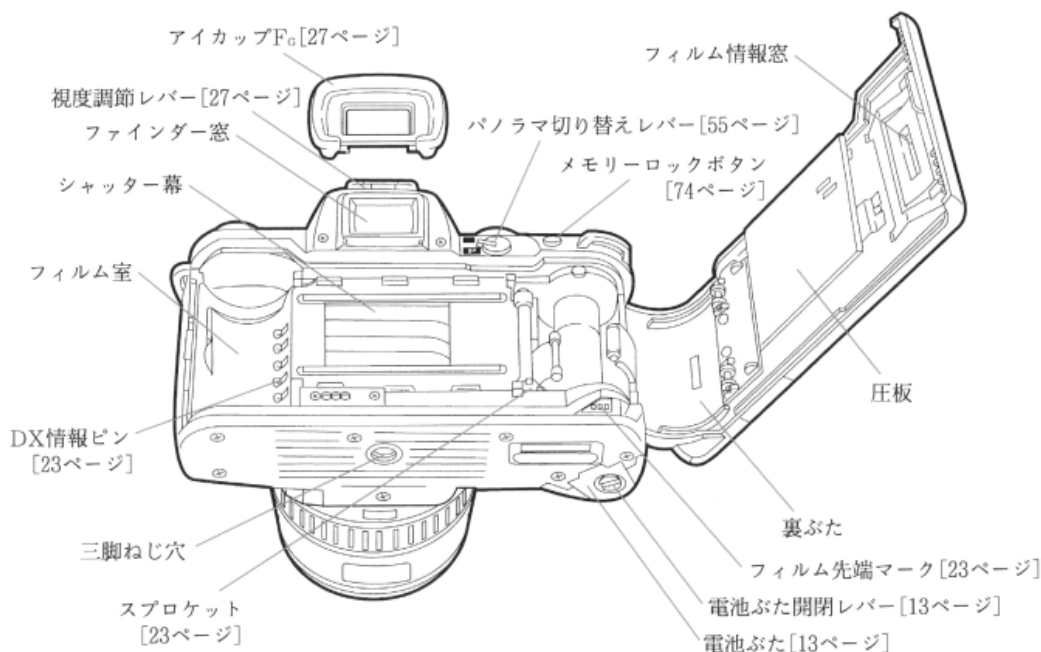



1. 本製品が万一故障した場合は、ご購入日から満1年間無料修理致しますので、お買い上げ店か使用説明書に記載されている当社お客様相談センター、またはお客様窓口にお申し出ください。修理をお急ぎの場合は、直接お持ちください。修理品ご送付の場合は、化粧箱などを利用して、輸送中の衝撃に耐えるようしっかりと梱包してお送りください。不良見本のフィルムやプリント、また故障内容の正確なメモを添付していただくと原因分析に役立ちます。
2. 保証期間中[ご購入後1年間]は、保証書[販売店印および購入年月日が記入されているもの]をご提示ください。保証書がないと保証期間中でも修理が有料になります。なお、販売店や当社お客様相談センター、またはお客様窓口へお届けいただく諸費用はお客様にご負担願います。また、販売店と当社間の運賃諸掛りにつきましても、輸送方法によっては一部ご負担いただく場合があります。
3. 他社製品[レンズ・アクセサリ等]との組み合わせ使用に起因する故障については有料となります。
4. 次の場合は、保証期間中でも無料修理の対象にはなりません。
  - ・使用上の誤り(使用説明書記載以外の誤操作等)により生じた故障。
  - ・当社の指定する修理取扱い所以外で行われた修理・改造・分解による故障。
  - ・火災・天災・地震等による故障。
  - ・保管上の不備(高温多湿の場所、防虫剤の入った場所での保管等)や手入れの不備(泥・砂・ホコリ・水かぶり・ショック等)による故障。
  - ・保証書の添付のない場合。
  - ・販売店名や購入日等の記載がない場合ならびに記載事項を訂正された場合。
5. 保証期間以後の修理は有料修理とさせていただきます。なお、その際の運賃諸掛りにつきましてもお客様のご負担とさせていただきます。
6. 本製品の補修用性能部品は、製造打ち切り後7年間の目安に保有しております。したがって本期間中は原則として修理をお受け致します。なお、期間以後であっても修理可能な場合もありますので、当社お客様相談センター、またはお客様窓口にお問い合わせください。
7. 海外旅行をされる場合国際保証書をお持ちください。国際保証書は、当社お客様相談センター、またはお客様窓口でお持ちの保証書と交換に発行しております。[保証期間中のみ有効]



**旭光学工業株式会社**

〒174-8639 東京都板橋区前野町2-36-9

**ペンタックス販売株式会社**

〒100-0014 東京都千代田区永田町1-11-1

**ペンタックスファミリーのご案内**

ペンタックスファミリーは、ペンタックス愛用者の写真クラブです。年4回の会報と写真年鑑の配布、イベントへの参加や修理料金の会員割引など様々な特典があります。

お申し込み・お問い合わせは下記ペンタックスファミリー事務局まで。

〒100-0014 東京都千代田区永田町1-11-1

三宅坂ビル3階 ☎03 (3580) 0336

☆この使用説明書には再生紙を使用しています。

☆仕様および外観の一部を予告なく変更することがあります。15-200205