

EX-word

DATAPLUS 4

XD-SP6700

取扱説明書

保証書付

- ・ ご使用前に「安全上のご注意」をよくお読みの上、正しくお使いください。
- ・ 本書はお読みになった後も大切に保管してください。

本機をご使用になる前に

こんなことができます

基本的な使いかたを紹介します

辞典をひく

画面の見かた・検索方法（ことばの調べかた）がわかります

文字入力のしかた

キーボードやタッチペンを使った文字の入れかたを説明します

便利なひきかたいろいろ

より便利にひくための応用編です

役立つ機能いろいろ

ことばを調べる以外にいろいろな使いかたがあります

収録辞典の使いかた

収録されている辞典の使いかたを説明します

お役立ち情報

困ったときや電池を交換したいときなどの情報があります

用語から探す（さくいん）

安全上のご注意

このたびは本機をお買い上げいただきまして、誠にありがとうございます。
ご使用になる前に、この「安全上のご注意」をよくお読みの上、

正しくお使いください。

危険

この表示を無視して誤った取り扱いをすると、人が死亡または重傷を負う危険が差し迫って生じることが想定される内容を示しています。

警告

この表示を無視して誤った取り扱いをすると、人が死亡または重傷を負う危険が想定される内容を示しています。

注意

この表示を無視して誤った取り扱いをすると、人が傷害を負う危険が想定される内容および物的損害のみの発生が想定される内容を示しています。

絵表示の例

 ○記号は「してはいけないこと」を意味しています（左の例は分解禁止）。

 ●記号は「しなければならないこと」を意味しています。

危険

電池について

電池からもれた液が目に入ったときは、すぐに次の処置を行ってください。



1. 目をこすらずにすぐにきれいな水で洗い流す。
2. ただちに医師の治療を受ける。

そのままにしておくと失明の原因となります。

警告

使用場所について



本機を病院内や航空機内など、携帯電話の使用が禁止されている場所では使用しないでください。周辺の電子機器に影響を及ぼす恐れがあります。



また、医療用電子機器から離して使用（携帯・保管）してください。ペースメーカーなどをご使用の方は、本機を胸部（胸のポケット）で使用すると、磁力の影響を受けることがあります。

万一異常を感じたら直ちに本機を体より離し、医師に相談してください。

煙、臭い、発熱などの異常について



煙が出ている、へんな臭いがする、発熱しているなどの異常状態のまま本機を使用しないでください。そのまま使用すると、火災・感電の原因となります。すぐに次の処置を行ってください。

1. 電源スイッチを切る。
2. USBケーブルをはずす。
3. お買い上げの販売店またはカシオテクノ修理相談窓口に連絡する。

火中に投入しない



本機を火中に投入しないでください。破裂による火災・けがの原因となります。

警告

分解・改造しない



本機を分解・改造しないでください。感電・やけど・けがの原因となります。

内部の点検・調整・修理はお買い上げの販売店またはカシオテクノ修理相談窓口にご依頼ください。

電池の液もれについて



本機内で電池が液もれしたまま使用すると、火災・感電の原因となりますので、直ちに本機の使用をやめてお買い上げの販売店、またはカシオテクノ修理相談窓口にご連絡してください。

電池について

電池は使いかたを誤ると、液もれによる周囲の汚損や、破裂による火災・けがの原因となります。次のことは必ずお守りください。



- ・ 分解しない、ショートさせない
- ・ 加熱しない、火の中に投入しない
- ・ 新しい電池と古い電池を混ぜて使用しない
- ・ 種類の違う電池を混ぜて使用しない



- ・ 充電しない
- ・ 極性（+と-の向き）に注意して正しく入れる

警告

USBケーブルについて

USBケーブルは使いかたを誤ると、傷つきや、破損による火災・感電の原因となります。次のことは必ずお守りください。



・濡れた手でUSBケーブルやプラグに触れない



・付属品以外の物を使用しない

・加熱したり、加工したりしない

・無理に曲げたり、ねじったり、引っ張ったりしない



・ケーブルやプラグが傷んだらお買い上げの販売店またはカシオテクノ修理相談窓口にご連絡する

・プラグを抜くときは、ケーブルのプラグを持って抜く（ケーブルを引っ張らない）

・ケーブルのプラグはコネクターの奥まで確実に差し込む

・旅行などで長期間使用しないときは、USBケーブルのプラグをコネクタから抜く

別売のカードの取扱いについて



本機に別売のデータカード（microSD版）や市販のmicroSDメモリーカードを使用する際は、小さなお子様が飲み込まないように取り扱いに注意してください。

注意

表示画面について



- ・液晶表示画面を強く押したり、強い衝撃を与えないでください。液晶表示画面のガラスが割れてけがの原因となることがあります。
- ・液晶表示画面が割れた場合、表示画面内部の液体には絶対に触れないでください。皮膚の炎症の原因となることがあります。
- ・万一、口に入った場合は、すぐにうがいをして医師に相談してください。
- ・目に入ったり、皮膚に付着した場合は、清浄な流水で最低15分以上洗浄したあと、医師に相談してください。



磁気カードに近づけない



クレジットカード、キャッシュカード、プリペイドカードなどの磁気を帯びたものを本機に極端に近づけないでください。

本機は磁気を帯びた部品を使用しているため、磁気カードが使用できなくなることがあります。

重いものを置かない



本機の上に重いものを置かないでください。バランスがくずれて倒れたり、落下してけがの原因となることがあります。

注意

電池について

電池は使いかたを誤ると液もれによる周囲の汚損や、破裂による火災・けがの原因となることがあります。次のことは必ずお守りください。



・本機で指定されている電池以外は使用しない



・長時間使用しないときは、本機から電池を取り出しておく

ヘッドホン端子/USBケーブル接続コネクタへの接続



ヘッドホン端子やコネクタ部には、付属品以外のものを接続しないでください。火災、感電の原因となることがあります。

ヘッドホンについて



ヘッドホンを差し込んだまま、本機をぶらさげたりしないでください。落下によるけがの原因となることがあります。

音量について



ヘッドホンを使うときは音量に注意してください。大音量で聞くと難聴の原因となることがあります。

大切なデータは控えをとる



本機やmicroSDメモリーカードにパソコンから転送した内容は、パソコン側のデータも消去せずバックアップとして保管してください。本機の故障、修理などにより、記憶内容が消えることがあります。

使用上のご注意

その他の使用上のご注意

- 本機は精密な電子部品で構成されています。データが正常に保持できなくなったり、故障の原因になりますので、以下のことに注意してください。
 - ・落としたり、「強い衝撃」、「曲げ」、「ひねり」などを加えないでください。また、ズボンのポケットに入れたり、硬いものと一緒にカバンに入れないようにご注意ください。
 - ・ボールペンなど尖ったものでキー操作しないでください。
 - ・液晶画面（メインパネル）や手書きパネルに強い力を加えたり、ボールペンなど尖ったもので突いたり入力したりしないでください。液晶画面や手書きパネルの一部はガラスでできていますので、傷ついたり、割れることがあります。
 - ・分解しないでください。分解により故障した場合は、保証期間内でも有料修理となります。
 - ・静電気が発生しやすい場所では使わないでください。
- 極端な温度条件下での使用や保管は避けてください。

低温では表示の応答速度が遅くなったり、点灯しなくなったりします。また、直射日光の当たる場所や窓際または暖房器具の近くなど、極端に温度が高くなる場所には置かないでください。ケースの変色や変形、または電子回路の故障の原因になります。
- 湿気やほこりの多い場所での使用や保管は避けてください。

水が直接かかるような使用は避けるとともに、湿気やほこりにも十分ご注意ください。電子回路の故障の原因になります。
- お手入れの際は、乾いた柔らかい布をご使用ください。

特に汚れがひどい場合は、中性洗剤に浸した布を固くしぼっておふきください。なお、シンナーやベンジンなどの揮発性溶剤は使用しないでください。キーの上の文字が消えたり、ケースにシミをつけてしまう恐れがあります。

この装置は、情報処理装置等電波障害自主規制協議会（VCCI）の基準に基づくクラスB情報技術装置です。この装置は、家庭環境で使用することを目的としていますが、この装置がラジオやテレビジョン受信機に近接して使用されると、受信障害を引き起こすことがあります。
取扱説明書に従って正しい取り扱いをしてください。

あらかじめご承知いただきたいこと

- 本書の内容については、将来予告なしに変更することがあります。
- 本書の内容については万全を期して作成いたしました。万が一不審な点や誤りなど、お気づきのことがありましたらご連絡ください。
- 本書の一部または全部を無断で複製することは禁止されています。また、個人としてご利用になるほかは、著作権法上、当社に無断では使用できません。
- 本書および本機の使用、故障・修理などによりデータが消えたり変化したことなどで生じた損害、逸失利益、または第三者からのいかなる請求につきましても、当社では一切その責任を負えません。
- 本書に記載している画面やイラストは、実際の製品と異なる場合があります。また、キーおよびアイコンは、簡略化して記載しています。

「本機の画面に表示される字体」について

- 本機の画面に表示される字体はJIS X 0213:2004の漢字集合に準拠したフォントを使用しています。
2004年改正で変更のあった字形に対応しています。
例「逢」→「逢」、「辻」→「辻」、「飴」→「飴」、「祇」→「祇」、「葛」→「葛」、「撰」→「撰」など
- 本機の画面に表示される表・図は画面上での一覧性を重視して収録しており、一部に簡略化されたフォントを使用しています。また、表・図以外でも本機の表示ドット構成の都合により、簡略化された字体が表示されることがあります。

登録商標・商標の表記について

以下の用語は、それぞれ各社の登録商標または商標です。

なお、本書中には、以下の用語の™マーク、®マークを明記していません。

- Microsoft、Windows、Windows NT、Windows Vista、Windows Mediaは、米国Microsoft Corporationの米国およびその他の国における登録商標です。
- MacintoshおよびMac OSは、米国および他の国々で登録されたApple Inc.の商標です。
- 『オキシライド乾電池』は、松下電器産業株式会社の商標または登録商標です。
- microSDは、SD Card Associationの商標です。
-  microSDロゴは商標です。
- 本機に収録している辞典などのデータ中に掲載されている商品名は、各社の商標または登録商標です。

もくじ

安全上のご注意	1
使用上のご注意	7
その他の使用上のご注意	7
あらかじめご承知いただきたいこと	8
「本機の画面に表示される字体」について	8
登録商標・商標の表記について	8

本機をご使用になる前に

付属品を確認しましょう	12
USBケーブルを使ったパソコンとの接続について	12
製品シリアルナンバーについて	13
初めてお使いになるときは	14
電源を入れる・切る	18
バックライト／電池寿命について	19
各部の名前とはたらき	20
タッチペンを取り出す・しまう	21

こんなことができます

こんなことができます	22
国語辞典を使ってみる	24

辞典をひく

画面の見かた	26
使いたい辞典を選ぶ	28
メニューから辞典を選ぶ	28
辞典／モードキーで辞典を選ぶ	29
ことばを調べる	31
パターン1 調べたいことばの最初の何文字か入力	32
パターン2 調べたいことばを入力後、 訳／決定 を押す	33
パターン3 見出しをたどる	34
パターン4 複数の条件を入力して絞り込む	35
画面の基本操作	37

説明の続きを見る	37
前後の見出し語に切り替える	38
別の辞典に切り替える	38
文字の大きさを変える	39
ズームする	40
レイアウトを変える	41

文字入力のしかた

キーボードを使う	43
キーボードで文字を入力する	43
間違った文字を訂正する	51
タッチペンを使う	52
タッチペンでの基本操作	52
手書きパネルに文字を入力する	55
間違っって認識された文字を訂正する	60

便利なひきかたいろいろ

複数の辞典から調べる	61
調べたいことばをかなで検索する	61
調べたいことばをアルファベットで検索する	62
調べたい例文や成句をアルファベットで検索する	62
漢字を手がかりにことばを検索する	64
日本語のキーワードから英語の例文を検索する	65
一度調べたことばを再度調べる	67
英単語のスペルをチェックする	68
「見出し語検索」から正確なスペルを調べる	69
成句や例文を調べる	70
同じ辞典で連続してことばを調べる	72
別の辞典にジャンプして調べる	74
画面に2つの辞典を並べて調べる	76
意味の画面からさらに深く調べる	78

役立つ機能いろいろ

音声を聞く	81
ネイティブの発音を聞く (トゥルーボイス [®])	82
合成音声で発音を聞く (7言語音声読み上げ)	84
音声機能の設定をする	85

メモやカードの書きかた	87
フリーメモを使う	88
暗記カードを使う	90
暗記カードを作る	90
暗記カードを使う	93
暗記カードの名前を変える	97
見出しメモを使う	98
単語帳を使う	100
電卓を使う	104
よく使う辞典をお気に入りに登録する	107
ライブラリーを活用する	109
ライブラリーとは？	109
ライブラリーを使うための準備	110
「EX-wordテキストローダー」「EX-word音声CDローダー」	111
別売ソフト	111
別売のデータカードやmicroSDメモリーカードを使う	112

収録辞典の使いかた

本章の説明の見かた	116
収録辞典一覧	119

お役立ち情報

困ったときは	181
こんなときには	181
こんなメッセージが出たら	186
こんな症状が起こったら	192
リセットするときは	195
電池を交換する	196
設定の変更	198
キー／アイコンの名前とはたらき	202
ローマ字／かな対応表	206
機能別 対象辞典／モード名 一覧	208
仕様	212
さくいん	214
保証・アフターサービスについて	223
お客様ご相談窓口	224

付属品を確認しましょう

ご使用になる前に、以下の付属品がそろっているか確認してください。

- アルカリ単4形乾電池 2本
- USBケーブル（別売ソフトやテキストなどをパソコンから本機に転送するときに使用します。）
- 専用ヘッドホン
- タッチペン（本体に収納されています
→ 21ページ）

※お買い上げになられた商品（特別梱包商品など）によっては、付属品が異なる場合があります。

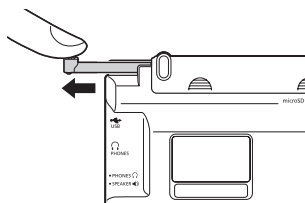

USBケーブルを使ったパソコンとの接続について

本機は単体でご使用できます。

また、付属のUSBケーブルを使ってパソコンと接続し、弊社電子辞書用の別売ソフト（追加コンテンツ）・テキストファイル・音声データを本機に取り込むこともできます。

本機とパソコンを接続するには、専用のUSBドライバーが必要となります。接続する前に、用途に応じて必ず専用のソフトをパソコンにインストールしてください。

- 専用ソフトをインストールする前に本機とパソコンを接続すると、誤動作の原因になります。
- 専用ソフトをインストールすると、データ転送に必要な専用USBドライバーが自動的にインストールされます。
- 詳しくは、「ライブラリーを活用する」(→ 109ページ) をご覧ください。

製品シリアルナンバーについて

本機の裏面に記載されている製品シリアルナンバー（数字とアルファベットの組み合わせ15桁）は、オンラインサービス登録に使用するものです。製品の紛失盗難時に“製品の特定”を保証するものではありません。

●オンラインサービスにつきましては、以下のサイトをご覧ください。

<http://casio.jp/exword/register/>

- 別途メールアドレスが必要です。
- シリアルナンバー入力時には、数字とアルファベットを間違えないようご注意ください。

「0」（ゼロ）と「O」（オー）、「Q」（キュー）

「1」（イチ）と「I」（アイ）

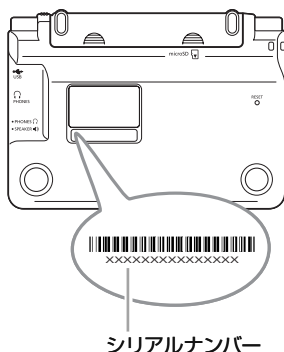

初めてお使いになるときは

本機を使用する前に、同梱のアルカリ単4形乾電池2本を入れてください。

1 電池ブタを取り外す

2カ所の  部分を押しながら矢印の方向へスライドさせます。

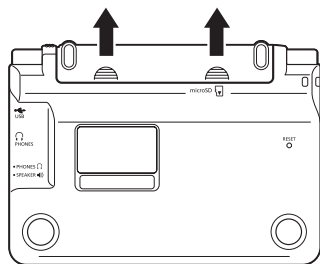

2 乾電池2本を入れ、電池ブタを取り付ける

① 電池の(-) 極側をバネに押しつけながら

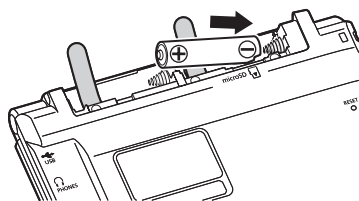

② 取り出し用リボンの上に電池が載るようにして、(+) 極側をケースに押し込みます。

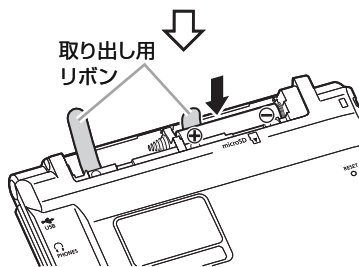

正しくセットされた状態

- ・ バネがはみ出していない
- ・ 取り出し用リボンが電池の下にもぐり込んだりせず、まっすぐ上に出ている
- ・ 電池の極性 (+) が間違っていない

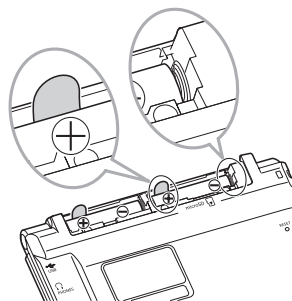

- ③ タッチペンを電池ボタンから取り出した後、本体に電池ボタンを取り付けます。

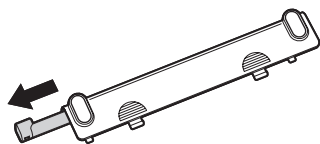

3 本体裏面にあるリセットボタンを付属のタッチペンで押す

※ つまようじや鉛筆など、先端の折れやすいものを使わないでください。故障の原因になります。

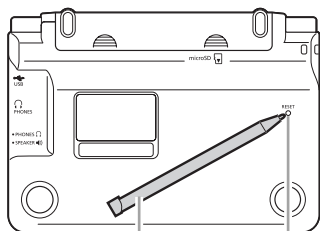

タッチペン リセットボタン

4 中央部分に指をかけて、本機を開ける

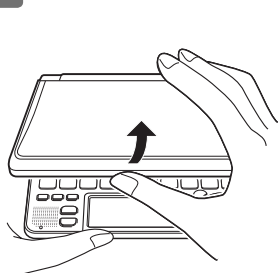

メインパネルコントラスト設定画面が表示されます。
必要に応じて、◀ または ▶ を押して画面の明るさを調整します。

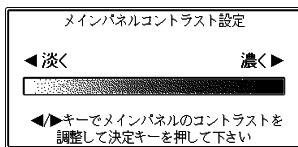

次ページに続く

5 「訳/決定」を押す

「メインパネル調整」の画面が表示されます。

6 メインパネルの4つの十字マークの中心を一つ一つ付属のタッチペンでタッチする

手書きパネルコントラスト設定画面が表示されます。

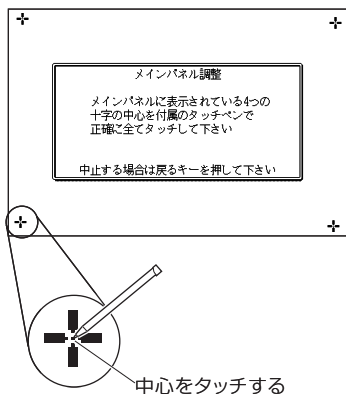

必要に応じて、◀または▶を押して、手書きパネルの明るさを調整します。

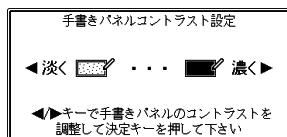

7 「訳/決定」を押す

「手書きパネル調整」の画面が表示されます。

8 手書きパネルの4つの十字マークの中心を一つ一つ付属のタッチペンでタッチする

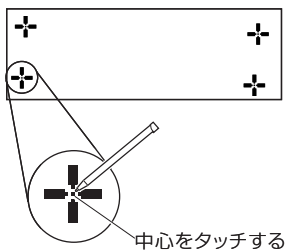
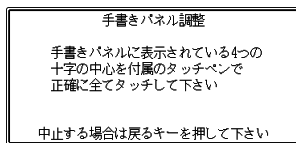

メニュー画面が表示されます。
タッチペンは元の収納部（電池ブ
タ）に戻します（→ 21ページ）。

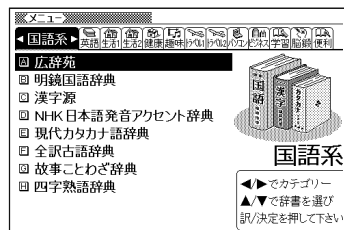

- 付属の電池は、自己放電によりいくらか消耗している場合があります。「仕様」（→ 212ページ）に記載されている使用時間に満たないうちに寿命となることがあります。
- ご使用方法やmicroSDメモリーカードの種類/使用状況によっては、電池寿命が著しく短くなることがあります。
- オキシライド乾電池などニッケル系一次電池や充電電池を本機に使用しないでください。電池の特性と本機の仕様の不一致により、所定の電池寿命を満たさなかったり、誤動作の原因となることがあります。
- 辞典をひく操作の前に、必ず43ページをお読みの上、かな文字の入れかたをご確認ください。工場出荷時には「ローマ字かな入力」方式に設定されています。

電源を入れる・切る

本機は、開け閉めすることで電源の入・切が自動でできるようになっています。

本機の開けかた

中央部分に指をかけて、開けます。

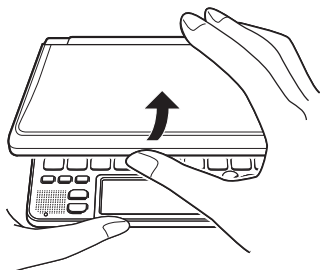

電源を入れる

本機を開けると、自動的に電源が入ります。

- 前回電源を切ったとき（あるいは自動的に切れたとき）と同じ画面が表示されます。
- 電池の無駄な消耗をさけるため、電源が入った状態で数分間何も操作をしないと、自動的に電源が切れます（オートパワーオフ → 198ページ）。
- 電源が切れているときに  を押すと電源が入ります。

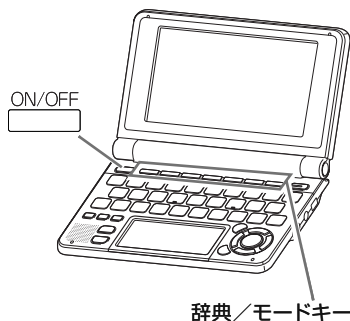

電源を入れるとともに、希望の辞典を表示するには

電源が切れているときに、辞典／モードキー（ → 29ページ）の中から希望の辞典のキーを押します。

電源を切る

本機を閉じると、自動的に電源が切れます。



- 電源が入っているときに  を押すと電源が切れます。

バックライト／電池寿命について

薄暗い所で画面を見やすくするには、バックライトを点灯させます。
電池の消耗を少なくするために、必要がなければバックライトは消してください。

バックライトを点灯させるには

バックライトの点灯時間には、「約30秒」と「約3分」の2種類があります。

- 約30秒間点灯させる：  を押します。
 - 約3分間点灯させる：  を押し、離してから  を押します。
- 何もキー操作をしないと、約30秒後または約3分後に自動的に消えます。
(何かのキーを離さず押している場合でも、同様に自動的に消えます。)

バックライトを消すには

もう一度  を押します。

電池寿命について

- バックライトや音声機能を頻繁に使うと、電池寿命が短くなります。
- 以下の電池寿命は、おおよその目安です（新品のアルカリ電池を使用し、使用温度25℃の場合）。

使用条件	バックライト	電池寿命
1時間中4分入力・検索、55分表示、スピーカで1分音声出力	点灯なし	約75時間
	3分点灯	約60時間
	連続点灯	約20時間
スピーカ、またはヘッドホンで音声出力を繰り返したとき	点灯なし	約10時間

各部の名前とはたらき

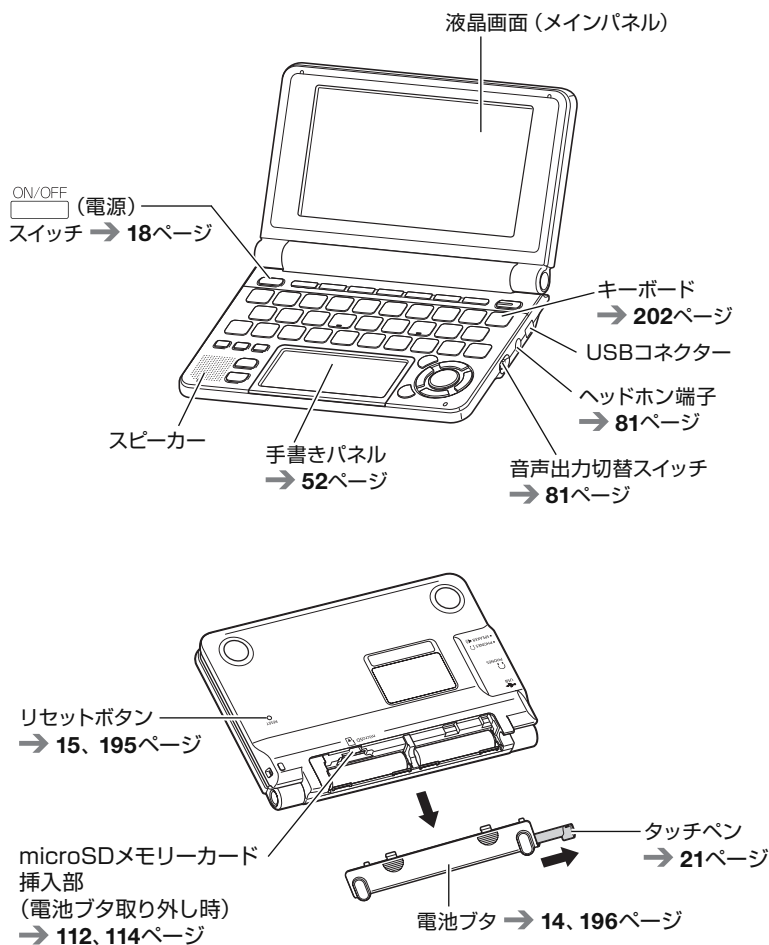

タッチペンを取り出す・しまう

本機では、タッチペンを使って「手書きパネル」に文字を書いたり、画面にタッチして操作を進めたりすることができます。

●タッチペンを使った操作の進め方について → 52ページ

タッチペンを取り出す

タッチペンは本体裏面の左上に収納されています。

タッチペンの先端に指をかけ、まっすぐ引き出します。

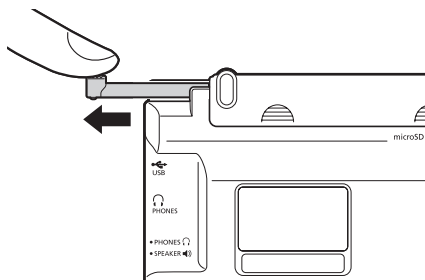

タッチペンをしまう

タッチペンの先端をまっすぐ押し込むようにしてしまいます。

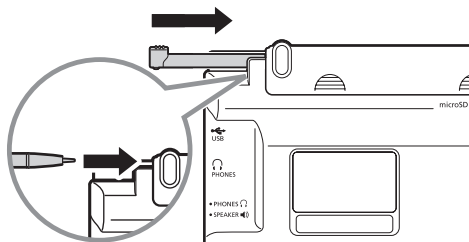

●落ちないように、しっかりと奥まで入れてください。

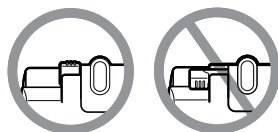

●タッチペンをなくさないように注意してください。

こんなことができます

初めて

お使いになるときは

最初に、「電池のセット」から「パネルの調整」までの準備を済ませておきます。

→ 14 ~ 17ページ

「メイキョウシスイ
(明鏡止水)」って、
どういう意味だっけ？

新聞やテレビを見ているとき、
ふと耳にしたことばが気になる
ことはありませんか？
エクスワードならば、その場で
解決！

EX-word (エクスワード)
を開く

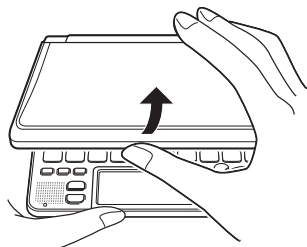

開くと、自動的に電源が入ります。



辞典を選ぶ

カテゴリー

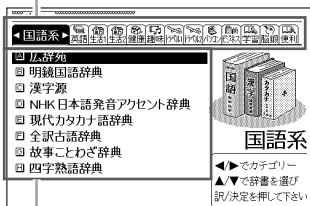

辞典名

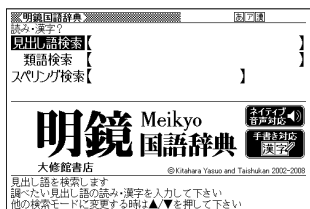

辞典はカテゴリーごとに分かれています。
メニュー画面から、好きな辞典を選びます。

ことばを調べる

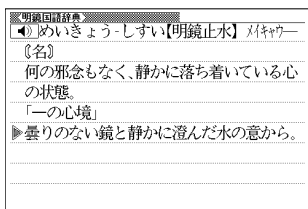
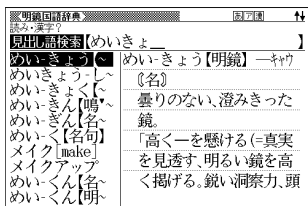

調べたいことばを入力、または、見出しをたどって調べます。

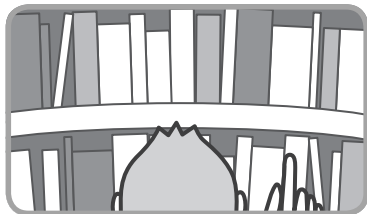

国語辞典を使ってみる

例「明鏡止水」(めいきょうしずい) ということばの意味を調べる(明鏡国語辞典)

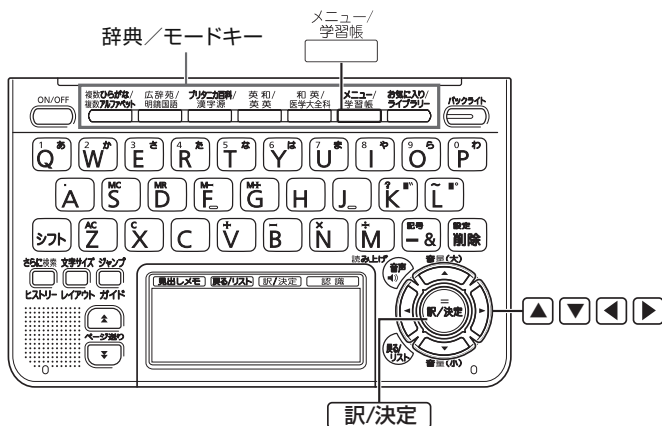

1. 本機を開けます

- 電源が自動的に入り、前回電源を切る直前の画面が表示されます。

●電源について→18ページ

2. ^{メニュー/学習帳}を押して、メニュー画面を表示させます

3. ◀ ▶でカテゴリーの「国語系」を選びます



●使いたい辞典を選ぶ→28ページ

4. ▲▼ で「明鏡国語辞典」を
選びます

5. 訳/決定 を押します

・最初の画面が表示されます。

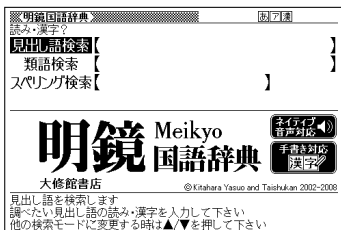

●収録辞典について→ 119ページ

6. M E と押します

・「め」ではじまることばの一覧と
説明画面に切り替わります。

7. I K Y O と押します

「めいきよ」と入力したところで、一覧に
「めいきょうしすい」が現れます。

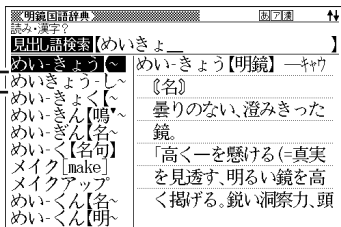

●ことばを調べる→ 31ページ

●キーボードを使う→ 43ページ

●タッチペンを使う→ 52ページ

8. ▲▼ で「めいきょうしすい」
を選びます

9. 訳/決定 を押します

・意味が表示されます。
・一つ前の画面に戻るときは
戻る/リスト を押します。

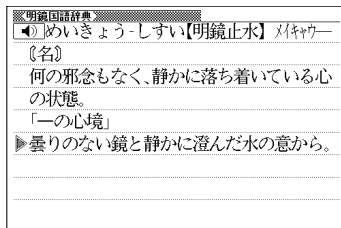

●画面の基本操作→ 37ページ

●便利なひきかたいろいろ→ 61ページ

●役立つ機能いろいろ→ 81ページ

画面の見かた

ガイダンス

画面右下または画面下部にガイダンス（操作補助説明）が表示されます。ガイダンスに従って操作してください。



ガイダンス

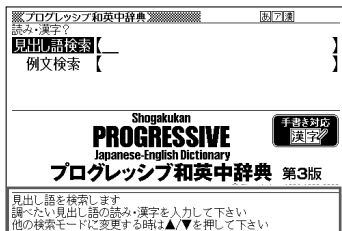

ガイダンス

リスト（一覧）とプレビュー

調べたいことばの文字を入力すると、入力中の文字に該当する候補のリストが表示されます（すぐ出るサーチ）。また、反転表示されている候補のことばの意味、解説の一部が画面右側に表示されます（プレビュー）。

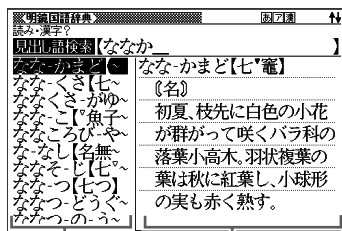

リスト

プレビュー

リスト件数と画面の続き表示

リスト件数表示は、候補が1000件以下のときに、候補の総数とその中の順番を示します。

↑↓記号は、画面の上下に続きがあることを示します。

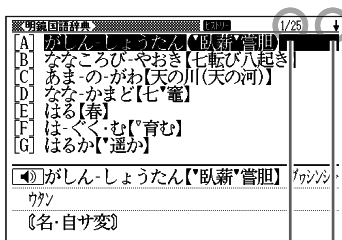

リスト件数表示 ↑↓記号

意味や解説の画面で表示される記号

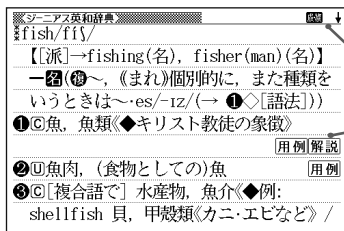

成句または複合語記号

解説記号

用例記号

記号	意味
	そのことばの解説(図など)が収録されていることを示します。 → 78ページ
	「漢字源」に、調べている漢字を含む熟語が収録されていることを示します。→ 78ページ
	調べている単語を使った成句や複合語が収録されていることを示します。→ 78ページ 成句は機種によっては、別売ソフトの使用時に表示されます。
	英語系の辞典などで、調べている単語を使った用例が収録されていることを示します。→ 78ページ
	このマークの右または下の内容が、ネイティブの発音による音声で聞けることを示します。→ 82ページ
	この表示が出た場合、ネイティブによる発音で音声を聞くことができます。→ 83ページ
	この表示が出た場合、合成音声による発音を聞くことができます。→ 85ページ
	画面の中に英単語があって、発音を聞く操作をすると表示されます。→ 83ページ
	どの言語の発音のルールにしたがって発音されるかを示します。→ 85ページ
	同じ辞典の中に、そのことばを含む別のことばや、関連項目などが収録されていることを示します。→ 72ページ
	ジャンプ機能を使うと表示されます。→ 73、74ページ
	ヒストリーサーチ機能を使うと表示されます。→ 67ページ
	画面をズームすると表示されます。→ 40ページ
	ガイド機能を使うと表示されます。 → 118ページ
	絞り込み/語順指定検索の使用時、表示のしかたを示します。 → 71ページ

使いたい辞典を選ぶ

本機に収録されている辞典を選ぶには、メニューから選ぶ方法、辞典／モードキーを押して選ぶ方法、タッチペンを使って選ぶ方法があります。

- メニューからは、本機に収録されているすべての辞典や便利な機能などを選ぶことができます。
- 辞典／モードキーに登録されている辞典を選ぶ → 29ページ
- タッチペンを使って辞典を選ぶ → 52ページ

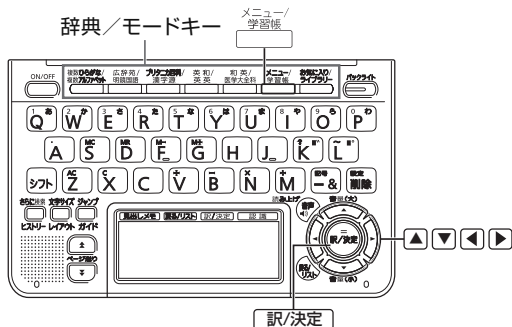

メニューから辞典を選ぶ

1 本機を開ける

- ・電源が入り、前回電源を切る直前の画面が表示されます。

2 を押す

- ・メニュー画面が表示されます。

メニュー画面

辞典一覧

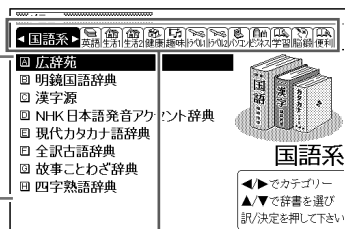

「国語系」「英語系」などの
カテゴリー（分類）

3 でカテゴリーを選び、 で辞典を選ぶ

「英語系」の辞典を探す

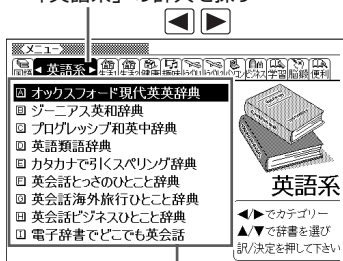

「英語系」の辞典一覧

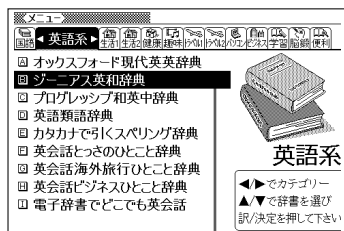

「ジーニアス英和辞典」を選ぶ



4 訳／決定を押す

- 選んだ辞典の最初の画面が表示されます。
- ^{メニュー} _{学習帳} を押して、別の辞典を探すことができます。
- 辞典一覧で、辞典名の頭にあるアルファベットのキーを押して辞典を選ぶ（最初の画面を表示させる）こともできます。

辞典／モードキーで辞典を選ぶ

辞典／モードキーには、あらかじめよく使われそうな辞典が登録されています。一つのキーには、一つまたは二つの辞典が登録されています。

- キーを1度押すと一つめの辞典の最初の画面になります。もう1度押すと二つめの辞典の最初の画面になります。

例 ^{広辞苑 / 明鏡国語} を押す

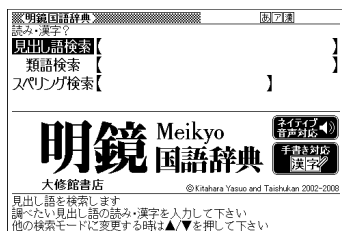
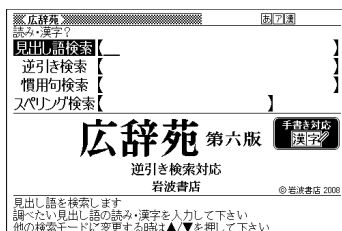

- 1度押すと「広辞苑」の最初の画面、もう1度押すと「明鏡国語辞典」の最初の画面になります。
- **シフト** を押し、離してから ^{広辞苑 / 明鏡国語} を押すと、最初に二つめの辞典(ここでは「明鏡国語辞典」)が直接表示されます。

次ページに続く

■「お気に入り」「ライブラリー」とは

辞典／モードキーには、「お気に入り／ライブラリー」キーもあります。

これらには、お買い上げいただいたときには何も登録されていません。お客様のお好みで、お気に入りの辞典を登録したりパソコンのテキストを登録したりします。

●「お気に入り」に好きな辞典を登録 → 107ページ

●「ライブラリー」にパソコンから電子の本やテキストファイル、音声データをコピーして登録 → 109ページ

メニューを拡大する

メニューを拡大して、見やすくすることができます。

メニュー画面で、**文字サイズ**を押します。もう一度 **文字サイズ** を押すと、元のメニュー画面に戻ります。



文字サイズ
レイアウト

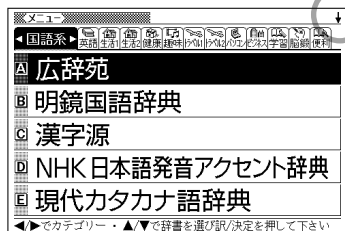

●辞典の一覧に続きがあるときは、拡大画面右上に↓マークが表示されます。

▲▼を押すと、画面単位で上または下に送ることができます。

ことばを調べる

辞典を選択したら、辞典の「最初の画面」が表示されます。
調べたいことばを入力したり、目次感覚で希望の見出しを選んだりして辞典の中へと入っていきます（検索します）。

国語辞典の場合

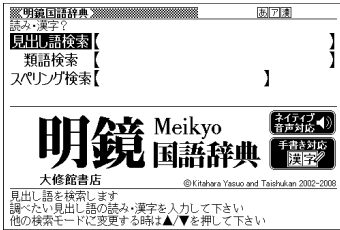

英和辞典の場合

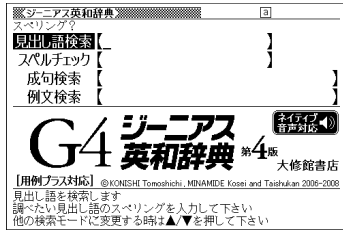

収録辞典のほとんどで、「最初の画面」の使いかた（検索のしかた）は4つのパターンのどれかにあてはまります。

- パターン1：調べたいことばの最初の何文字か入力 → **32**ページ
- パターン2：調べたいことばを入力後、**【訳/決定】**を押す → **33**ページ
- パターン3：見出しをたどる → **34**ページ
- パターン4：複数の条件を入力して絞り込む → **35**ページ

- 辞典によっては、これらのパターンにあてはまらない特殊な検索のしかたがあります。それらについては、「収録辞典の使いかた」（**116**ページ～）で、個別に説明しています。
- それぞれの辞典で、日本語の入力が必要なときば「かな入力」に、アルファベットの入力が必要なときは「アルファベット入力」に、自動的に切り替わります。

パターン1 調べたいことばの最初の何文字か入力

調べたいことばの最初の何文字か入力するだけで検索結果の画面に切り替わります(すぐ出るサーチ)。

●「すぐ出るサーチ」の機能をオフにする → 198ページ

例 「緩急」(かんきゅう) ということばの意味を調べる(明鏡国語辞典)

- ・「明鏡国語辞典」は、メニューの「国語系」の中にあります。

1 ▲▼で「見出し語検索」を選ぶ

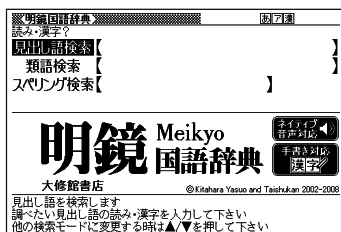

2 「か」と入力する

- ・「か」ではじまることばの一覧と説明画面に切り替わります。
- ・キーボードを使った文字入力 → 43ページ
- ・タッチペンを使った文字入力 → 55ページ

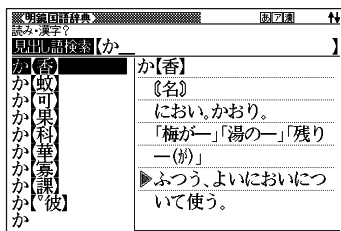

3 「んきゅ」と入力する

「かんきゅ」と入力したところで、一覧に「かんきゅう」が現れます。

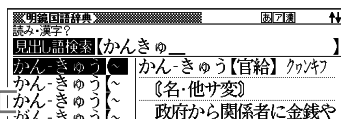

4 ▲▼で「かんきゅう」を選び、
訳/決定を押す

- ・意味が表示されます。

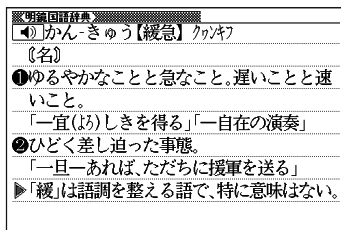

パターン2 調べたいことばを入力後、**訳／決定**を押す

調べたいことばを全部入力してから**訳／決定**を押して、検索する方法です。

例 「happy」という語を使った例文を調べる（英会話とっさのひとこと辞典）

- ・「英会話とっさのひとこと辞典」は、メニューの「英語系」の中にあります。

1 ▲▼で「**C** 例文検索（英単語から探す）」を選ぶ

- ・または、**C**を押します。（見出しの頭にアルファベットがあるときは、そのキーを押して先に進むことができます）

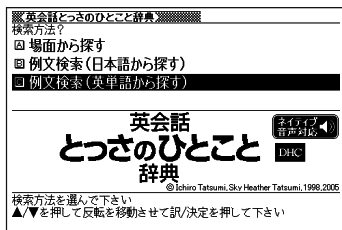

辞典をひく

2 **訳／決定**を押す

- ・アルファベット入力の状態になります。



3 「happy」と入力する

- ・キーボードを使った文字入力 → 43ページ
- ・タッチペンを使った文字入力 → 55ページ

4 **訳／決定**を押す

- ・あてはまる例文の一覧が表示されます。

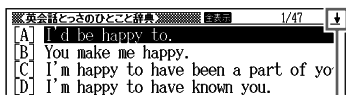

「↓」があるときは、いま表示されている例文の先（下）にさらに続きがあります。

5 ▲▼で調べたい例文を選び、**訳／決定**を押す

- ・例文が表示されます。

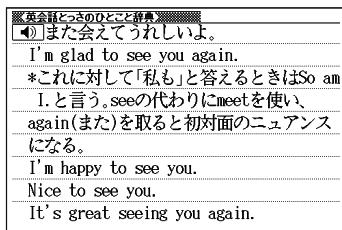

パターン3 見出しをたどる

辞典によっては、あらかじめ用意されている目次を追ってだけで目的の情報にたどりつくことができます。

例 英語の会話表現を調べる(英会話とっさのひとこと辞典)

- 「英会話とっさのひとこと辞典」は、メニューの「英語系」の中にあります。

1 ▲▼で「[A] 場面から探す」を選び、**訳/決定**を押す

- または、**[A]**を押します。(見出しの頭にアルファベットがあるときは、そのキーを押して先に進むことができます)

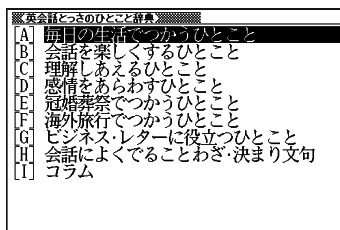

2 ▲▼で「[A] 毎日の生活でつかうひとこと」を選び、**訳/決定**を押す

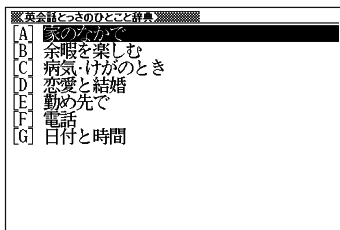

3 ひきつづき、▲▼で見出しを選び、**訳/決定**を押す

- ここでは、「[A]家のなかで」→「[A]起きてから出かけるまで」を選んでいきます。

4 調べたいことばが表示されたら、そのことばを選び、**訳/決定**を押す

- 会話表現が表示されます。

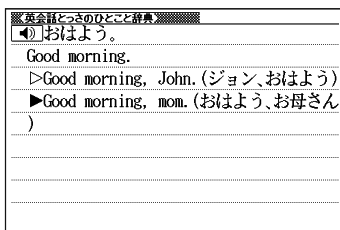

パターン4 複数の条件を入力して絞り込む

複数のキーワードや、ことばと数字など、いくつかの条件を入力して検索する方法です。

例 「戴」について調べたいが、部首がよくわからない（漢字源）

- ・「漢字源」は、メニューの「国語系」の中にあります。
- ・「戴」という漢字には、土（つち）という字と異（い）という字が入っています。また、総画数は17です。これらを手がかりに、漢字を調べます。

1 「**C** 単漢字を部品読み／音訓読み／画数から探す」を選び、**訳／決定**を押す

- ・または、**C**を押します。（見出しの頭にアルファベットがあるときは、そのキーを押して先に進むことができます）

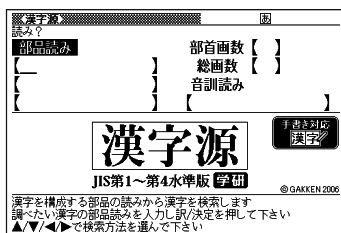

2 「部品読み」の最初の欄に「つち」、**▼**で二つめの欄に移動して「い」と入力する

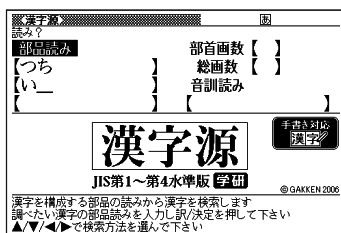

3 **▲▼◀▶**で「総画数」の欄に移動し、「17」と入力する

- ・数字は、キーボードのいちばん上の列にあります。

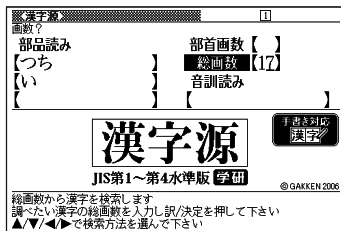

4 訳/決定 を押す

- 条件を満たす漢字が一覧で表示されます。

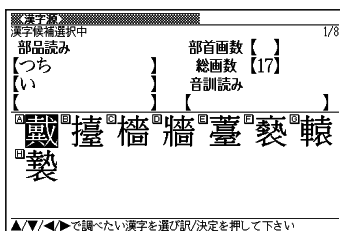

5 ▲▼◀▶ で「戴」を選び、訳/決定 を押す

- 説明が表示されます。

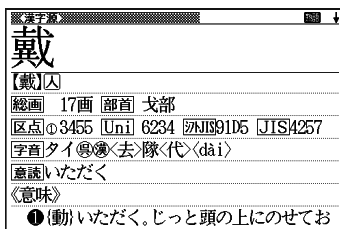

- 二つめの部品読みに「い」ではなく「ことなる」と入力すると、総画数を入力しなくても目的の漢字が見つかります。
- 「戴」の部首が「ほこ」と分かっている場合は、部品読みに「ほこ」と正式な部首名を入力して調べることができます。
- 「部首画数」で検索したときは、部首一覧画面も表示されます。
▲▼◀▶で部首を選び、訳/決定 を押してください。
- 音読みまたは訓読みが分かっている場合は、「音訓読み」の欄に読みを入力して調べることができます。

画面の基本操作

ことばの意味や解説など、辞典の中身が画面に表示されているときの基本操作を説明します。

説明の続きを見る

意味や説明が画面に収まりきらないとき、画面右上に↑↓←→が表示されます。キーを使って表示内容を上下左右に動かす（スクロールする）ことができます。

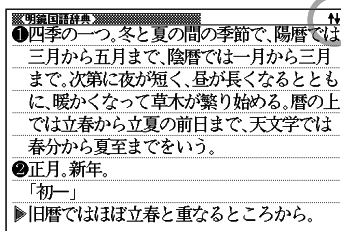

キー	働き
▲ ▼	1行ずつ上へまたは下へと送る（行送り） 押し続けると、早く送ることができます。
▲ ▼	画面単位で上または下へと送る（ページ送り）
◀ ▶	左または右へ送る

●タッチペンを使ってスクロールする場合 → 54ページ

前後の見出し語に切り替える

ことばの意味が画面に表示されているとき、一つ前、一つ後の見出し語に簡単に切り替えることができます。

キーを使って切り替える

シフトを押し、離してから ▲ ▼ を押します。

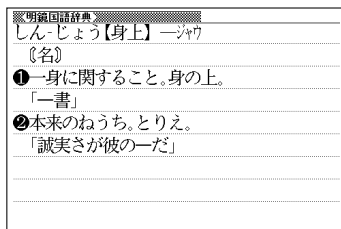
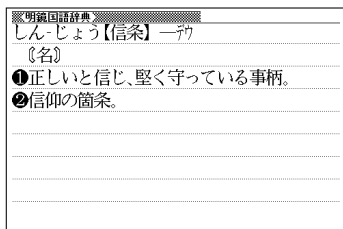

手書きパネルを使って切り替える

【前見出し】または【次見出し】をタッチします。

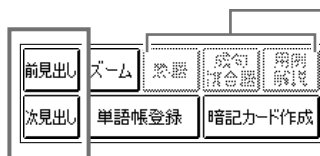

使用できないアイコンは、表示が薄くなります。

別の辞典に切り替える

メニュー/学語帳 を押してメニュー画面に切り替える、または、辞典/モードキーを押して、別の辞典を選びます。

●使いたい辞典を選ぶ → 28ページ

文字の大きさを変える

意味や解説の画面や、リスト表示・プレビュー表示 (→ 26ページ) の画面で、文字の大きさを変えることができます。

文字サイズ
レイアウト

を押すごとに、3段階に切り替わります。

- 以下の例は、それぞれ罫線入りのレイアウト (→ 41ページ) の場合です。
- 解説 (表や図) を表示しているときや学習用コンテンツ (→ 119ページ) / 脳鍛アプリでは、変更できません。
- 韓国語・中国語では16ドット←→24ドットの2段階です。(これらの言語の辞典の非収録機種では、別売ソフトの利用時)。
- 複数辞書検索/見出しメモのリスト画面では、16ドット←→24ドットの2段階で切り替わります。辞典を選択すると、各辞典に応じた文字サイズで表示されます。
- 本書の画面は、特に記述がないかぎり、24ドット表示時のものです。

日本語系の辞典の場合

文字サイズ
レイアウト

を押すごとに、以下のように切り替わります。

24ドット (全角20文字×9行) 表示

【明細】
なな-かまど【七ノ竈】
〔名〕
初夏、枝先に白色の小花が群がって咲くバラ科の落葉小高木。羽状複葉の葉は秋に紅葉し、小球形の実も赤く熟す。
〔語源〕七度かまどに入れても燃え残ることからという。



16ドット (全角30文字×13行) 表示

【明細】
なな-かまど【七ノ竈】
〔名〕
初夏、枝先に白色の小花が群がって咲くバラ科の落葉小高木。羽状複葉の葉は秋に紅葉し、小球形の実も赤く熟す。
〔語源〕七度かまどに入れても燃え残ることからという。



48ドット (全角10文字×5行) 表示

【明細】
なな-かまど【七ノ竈】
〔名〕
初夏、枝先に白色の 小花が群がって咲く バラ科の落葉小高木



英語・外国語系の辞典の場合

文字サイズ
レイアウト

を押すごとに、以下のように切り替わります。

- 本機に転送したテキスト(→109ページ)も、以下のように切り替わります。

16ドット(全角30文字×13行)表示

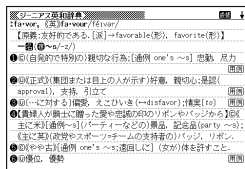

12ドット(全角40文字×18行)表示

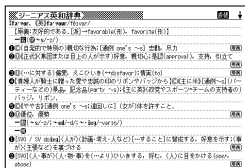

24ドット(全角20文字×9行)表示

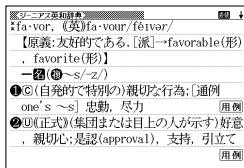

ズームする

意味や解説の画面で、行単位で文字を拡大することができます。

手書きパネルの【ズーム】をタッチすると、画面の1行目がズーム表示されます。

- ズームを終了するとき、手書きパネルの【戻る/リスト】をタッチします。

- 文字のサイズを48ドットまで拡大できる辞典で文字サイズを16ドットにしている場合(→39ページ)は、ズーム中にもう一度同じ操作をするとさらにズームすることができます。

- ズーム表示中は、ジャンプ(→72、74ページ)、ページ送りなどはできません。

- 文字の大きさ(→39ページ)を最大にしているとき、解説(図や表)を見ているときは、ズームできません。

- ▲▼を押すと、ズーム表示の行が切り替わります。

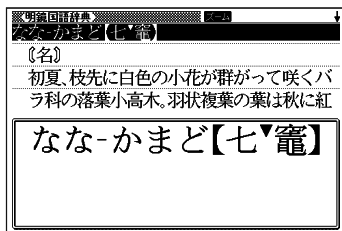

レイアウトを変える

ことばの一覧画面で切り替える

ことばの一覧画面で、**シフト** を押し、離してから **文字サイズ** / **レイアウト** を押すと、以下のよう
にレイアウトが切り替わります。

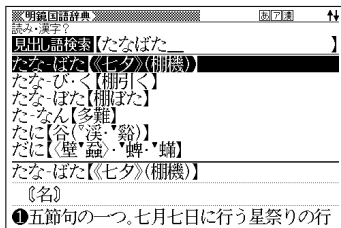
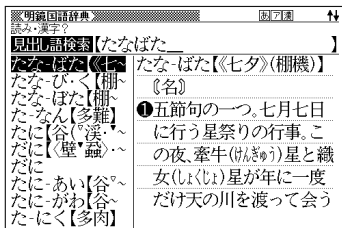

- 「成句」「複合語」「ヒストリー」の一覧画面ではレイアウトの切り替えはできません。

意味の画面で切り替える

ことばの意味の画面で、**シフト** を押し、離してから **文字サイズ** / **レイアウト** を押すと、以下のよう
にレイアウトが切り替わります。

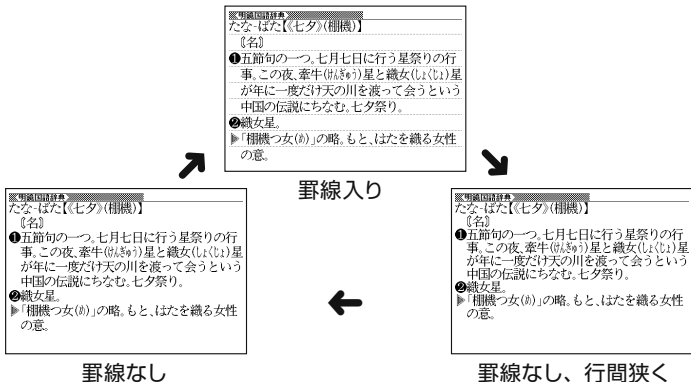

- NHK日本語発音アクセント辞典、解説(表や図)、ガイド機能、学習用コンテンツなどはレイアウトの切り替えはできません。
- 朗読国語名作集、百人一首、または、本機に転送したテキストファイル(→ 109ページ)では、「縦書き、罫線入り」のレイアウトにも切り替わります。なお、英語は横書きのまま表示します。また、「縦書き、罫線入り」のレイアウトのときは、「さらに検索」「ズーム」はできません。

成句／例文のリスト画面でセンタリング表示にする

英語系辞典の成句検索や例文検索のリスト画面で、**シフト** を押し、離してから **文字サイズ** を押し、**レイアウト** を押し、最初に入力した単語をセンタリングして表示します。もう一度同じ操作をすると、2つ目に入力した単語をセンタリングして表示します。

「ジーニアス英和辞典」の成句検索で「get&to」と入力して検索したとき



センタリングなし

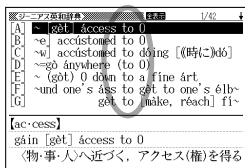

「to」をセンタリング

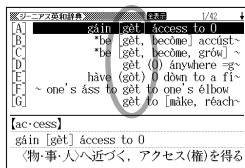

「get」をセンタリング

■手書きパネルを使って

成句検索や例文検索のリスト画面では、手書きパネルは右のようになっています。

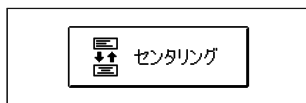

- ・【センタリング】をタッチすることにより、センタリング表示が切り替わります。

- 入力した単語の3つ目までがセンタリングの対象になります。
- 一部の別売ソフトは、この機能に対応していません。

キーボードを使う

本機では、調べたいことばなどを入力する場合、辞典や入力項目によって、自動的に「ひらがな入力」(あいうえお···)、「アルファベット入力」(abcde···)、「数字入力」(1、2、3···)などに切り替わります。

ここでは、キーボードを使って文字を入力する方法を説明します。

- キーボードを使った文字の入力は、複数の文字種(ひらがなと数字など)の入力はできません。
- キーボードを使ってかなを入力する場合、ひらがなで入力されるか、カタカナで入力されるかは各辞典の検索方法によって決まっており、切り替えることはできません。
- 本機では、手書きパネルを使って手書きで文字を入力することもできます。

→ 55ページ

キーボードで文字を入力する

ひらがなの入力

ひらがなの入力には「ローマ字かな入力」と「かなめくり入力」があります。

- 本機は、お買い上げいただいたときは「ローマ字かな入力」の状態になっています。
- 「かなめくり入力」に切り替える → 44ページ

ローマ字かな入力

ローマ字かな入力とは、ひらがなをローマ字のつづりで入力する方法です。例えば、「いんこ」と入力する場合は、**[I][N][K][O]**とキーを押します。

ローマ字かな入力のときに使うキー

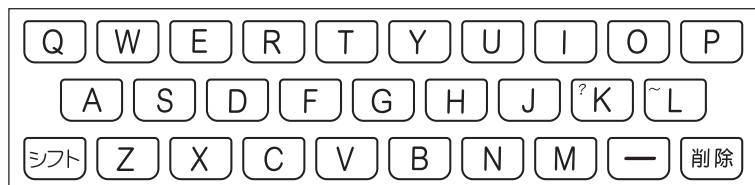

例

入力することば	押すキー
いんこ	□ N K O
みかん	M □ K A N N
さんぽ	S A N N P O または S A M P O
きょう	K Y O U
らっこ	R A K K O または R A X T U K O
えーる	E □ R U
とうーるーず	T W U □ R U □ Z U

●どのキーを押すかを調べるには → 「ローマ字/かな対応表」 206ページ

かなめくり入力

かなめくり入力とは、「く」なら \square を3回、というように携帯電話と同じ感覚でひらがなを入力する方法です。

かなめくり入力に切り替える

本機は、お買い上げいただいたときはローマ字かな入力の状態です。

かなめくり入力にするには以下のようにして切り替えます。

- 1** \square を押し、指を離して \square を押す

・設定項目画面が表示されます。

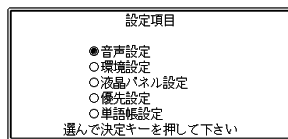

- 2** \blacktriangle \blacktriangledown で「環境設定」を選び、 \square を押す

・環境設定画面が表示されます。

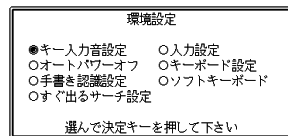

- 3** \blacktriangle \blacktriangledown \blacktriangleleft \blacktriangleright で「キーボード設定」を選び、 \square を押す

- 4** \blacktriangledown で「かなめくり入力」を選び、 \square を押す

・ローマ字かな入力に戻すには、上記の手順で「ローマ字かな入力」を選びます。

かなめくり入力のに使うキー

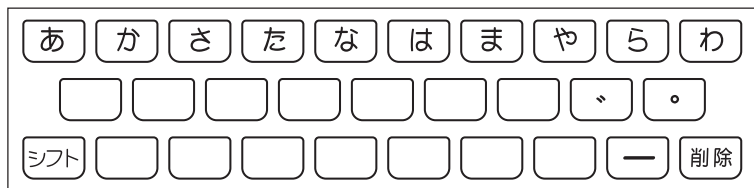

例

入力することば	押すキー
ものわかり	ま ま ま ま ま な な な な な わ か ら ら
きょう	か か や や や や や や あ あ あ
ぷろだくしょん	は は は ら ら ら ら ら た か か か さ さ や や や や や や わ わ わ わ わ
らっこ	ら た た た た た た か か か か か
えーる	あ あ あ あ ー ら ら ら

押すキーと押す回数

回数 \ キー	あ	か	さ	た	な	は	ま	や	ら	わ
1	あ	か	さ	た	な	は	ま	や	ら	わ
2	い	き	し	ち	に	ひ	み	ゆ	り	ゐ
3	う	く	す	つ	ぬ	ふ	む	よ	る	ゑ
4	え	け	せ	て	ね	へ	め	ゃ	れ	を
5	お	こ	そ	と	の	ほ	も	ゅ	ろ	ん
6	あ			っ				よ		わ
7	い									
8	う									
9	え									
10	お									

- 同じ行の文字を続けて入力するには、▶を押してカーソル()を右に移動させた後、入力したい行のキーを押します。

例「あい」→▶ あ ▶ あ あ

アルファベットの入力

本機では、アルファベットはすべて小文字で入力されますが、検索に支障はありません。

アルファベット入力のに使うキー

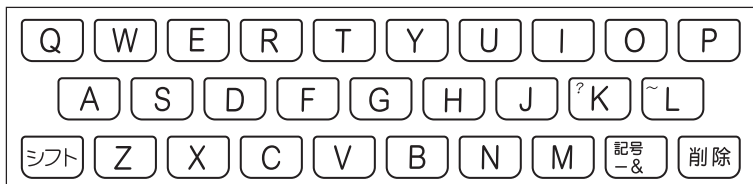

中国語のピンイン入力

ピンイン入力ができる辞典を収録している機種、または、その辞典の別売ソフトを本機に転送した場合は、ピンイン入力ができます。

本機は、「旅行会話 中国語」の「中日英辞書」で入力できます。

- 中国語では、音節をピンインで表します。音節には、a、o、e、i、er、ai、ei、ao、ou、an、en、ang、eng、ongなどがあり、アルファベットで記述されます。

入力時には、ピンインに従いアルファベットを入力します。

ピンイン入力のに使うキー

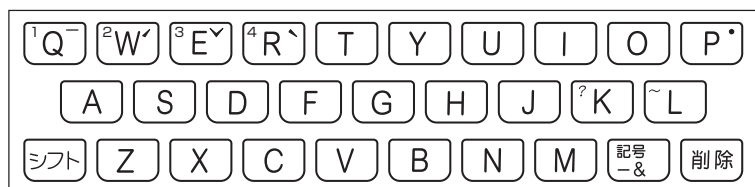

- 実際のキーボードには、「一」、「ㄨ」、「ㄩ」、「ㄛ」、「ㄝ」は印刷されていません。
- 「ü」は「v」と入力してください。
- 各音節には、4種類の高次のアクセント（四声）と軽声があり、音節のアルファベットの後に入力します（四声や軽声を入力しなくても、中国語を調べることができます）。
- 四声や軽声は、手書きパネルを使って入力することもできます（→ 58ページ）。

四声/ 轻声	画面での 表示	説明
—	1	[記号] を押し、◀▶で“—”を選び、[訳/決定] を押します。 または、[シフト] を押し、離してから[Q] を押します。
✓	2	[記号] を押し、◀▶で“✓”を選び、[訳/決定] を押します。 または、[シフト] を押し、離してから[W] を押します。
∨	3	[記号] を押し、◀▶で“∨”を選び、[訳/決定] を押します。 または、[シフト] を押し、離してから[E] を押します。
ㄨ	4	[記号] を押し、◀▶で“ㄨ”を選び、[訳/決定] を押します。 または、[シフト] を押し、離してから[R] を押します。
•	0	[記号] を押し、◀▶で“•”を選び、[訳/決定] を押します。 または、[シフト] を押し、離してから[P] を押します。

●例えば、「míng tiān (明天)」は、

M I N G シフト W T I A N シフト Q と押して入力します。画面には、「ming2tian1」で表されます。

ハンゲルの入力

ハンゲルの入力ができる辞典を収録している機種、または、その辞典の別売ソフトを本機に転送した場合は、入力ができます。

本機は、「旅行会話 韓国語」の「韓日英辞書」で入力できます。

ハンゲルの入力には「文字キーで入力する」方法と、「記号を使って入力する」方法があります。

●手書きで入力することもできます (→ 59ページ)。また、手書きパネルに表示されるキーボードから入力することもできます (→ 59ページ)。

■文字キーで入力する

ハンゲルを入力するときは、キーボードは自動的にハンゲル入力になります。

子音/母音/パッチムを入力するときに使用する文字キーは異なります。

●実際のキーボードには、子音、母音、パッチムは印刷されていません。

子音入力のに使うキー

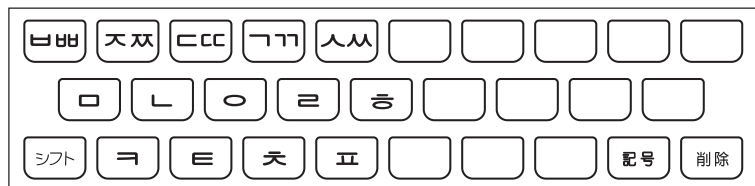

- 「ㅂㅂ」、「ㄸㄸ」、「ㄷㄷ」、「ㄱㄱ」、「ㄴㄴ」を入力するときは、「シフト」を押し、離してから入力したい子音のキーを押します。

母音入力のに使うキー

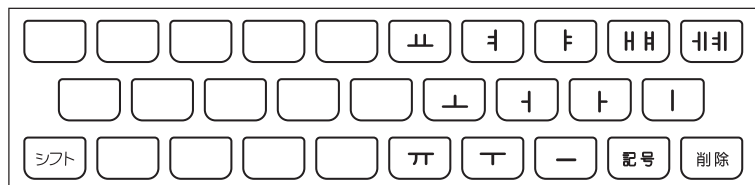

- 「ㅓ」、「ㅛ」を入力するときは、「シフト」を押し、離してから入力したい子音のキーを押します。

パッチム入力のに使うキー

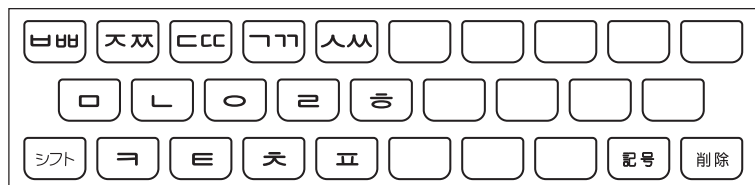

- 一部、パッチムを入力できない組み合わせがあります。

例 「ㅃ」は、ㅂ (Q) ㅍ (K) ㅍ (R) と押します。

■ [記号] を使って入力する

字母を選んでハングルの候補を絞り込むことができます。

例 「旅行会話 韓国語」の「韓日英辞書」で「ㅅ」を入力する

1 [記号] を押す

- 子音の候補が表示されます。

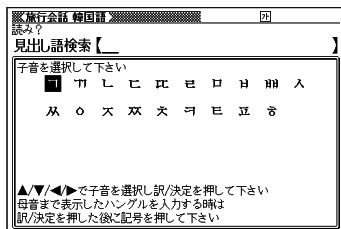

2 ▲▼◀▶ で「ㅅ」を反転させ、[訳/決定] を押す

- 「ㅅ」が表示されます。

3 [記号] を押す

- 母音まで含むハングルの候補が表示されます。

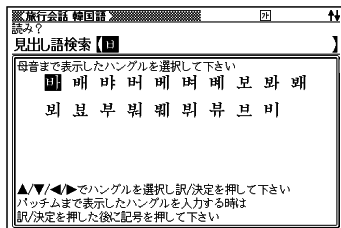

4 ▲▼◀▶ で「ㅅㅏ」を反転させ、[訳/決定] を押す

- 「ㅅㅏ」が表示されます。

5 [記号] を押す

- パッチムまで含むハングルの候補が表示されます。

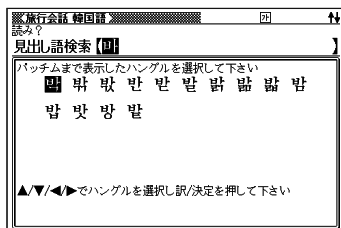

6 ▲▼◀▶ で「ㅅㅏㅁ」を反転させ、[訳/決定] を押す

- 「ㅅㅏㅁ」が表示されます。

ロシア文字の入力

ロシア文字の入力ができる辞典を収録している機種、または、その辞典の別売ソフトを本機に転送した場合は、入力できます。

- 手書きで入力することもできます (→ 58ページ)。また、手書きパネルに表示されるキーボードから入力することもできます (→ 59ページ)。

ロシア文字入力のために使うキー



- 実際のキーボードには、ロシア文字は印刷されていません。
- 下記の文字は、**シフト** を押し指を離してからそのキーを押します。
「X」→ **シフト**+**Щ**、「Ь」→ **シフト**+**3**、「Ж」→ **シフト**+**Р**、
「Э」→ **シフト**+**О**、「Б」→ **シフト**+**И**、「Ю」→ **シフト**+**Т**、
「Ё」→ **シフト**+**Ъ**。
- すべて小文字で入力されます。

数字の入力

辞典で検索時、または電卓の使用時に自動的に数字入力ができる状態になります。

数字入力のために使うキー

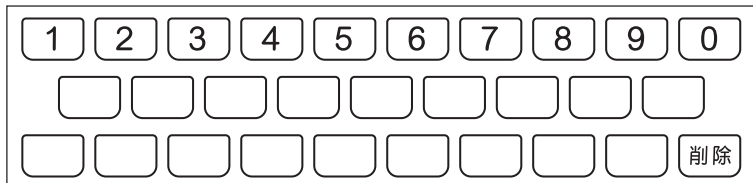

間違った文字を訂正する

間違って入力した文字は、次のようにして訂正します。



最後の文字を消す

を押す

- ・押すごとに、最後の文字が消えていきます。

ひいらぎが  → ひいらぎ_



途中の文字を消す

  でカーソル () を消したい文字の下に移動し、を押す

さざんんか  → さざんか

途中の文字を直す

本機は、お買い上げいただいたときは文字入力が「挿入」状態になっています。「挿入」状態では、文字の修正は以下のようにします。

1   でカーソル () を直したい文字の下に移動する

なあかまど

2 を押す

なかまど

3 正しい文字を入力する

ななかまど

- 「上書き」のときにこの操作をすると、「か」が「な」に置き換わり「ななまど」になります。
- 「上書き」状態に変更するには → **198**ページ

タッチペンを使う

付属のタッチペンで画面をタッチして、操作を進めることができます。
また、紙に文字を書く感覚で、文字を入力することもできます。

タッチペンでの基本操作

- 画面や手書きパネルにタッチするときは、力を入れる必要はありません。
- 画面や手書きパネルの表面を強く押ししたり、力を込めて入力したりしないでください。画面や手書きパネルにひびが入ったり、割れたりすることがあります。
- 画面（メインパネル）にタッチするときは、画面の背側に手を添えてください。



辞典を選ぶ

1  を押してメニュー画面を表示させる

2 ①カテゴリー → ②辞典の順にタッチする

- ・タッチした箇所が反転します。

3 反転している辞典をもう一度タッチする

- ・辞典の最初の画面が表示されます。
- ・手書きパネルの【訳/決定】をタッチしても表示することができます。

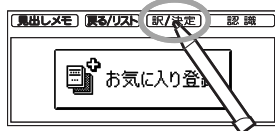
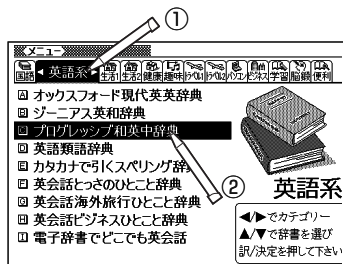

単語や項目を選ぶ

1 検索したい文字を入力した後（一覧が表示されたら）、目的の単語や項目をタッチする

- 目的の単語や項目が反転します。

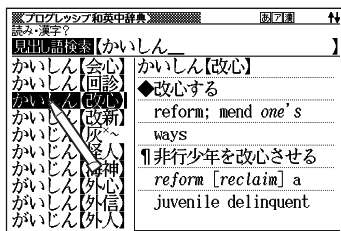

2 反転している単語や項目をもう一度タッチする

- 単語の意味や解説の画面、または項目の次の画面が表示されます。
- 手書きパネルの【訳/決定】をタッチしても表示することができます。

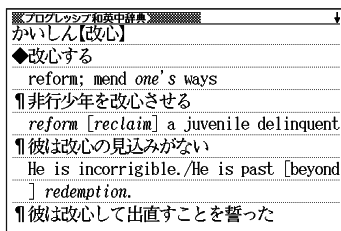

タッチペンを使ってスクロールする

意味や説明の画面に続きがあるときは、タッチしたままなぞるように画面上を移動すると、ペン先の位置に合わせて画面が送られます。

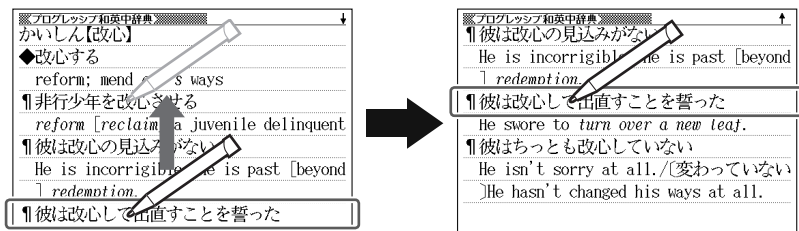

上下に続きがある場合

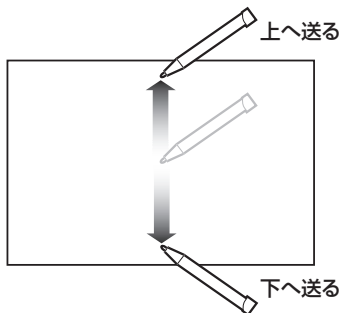

上下左右に続きがある場合

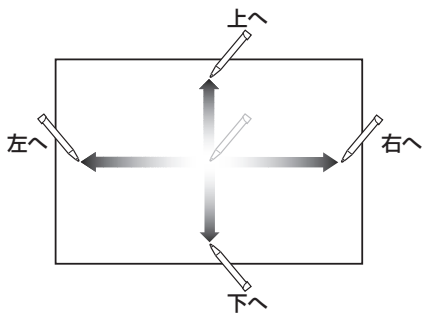

- 左右スクロールは図表示中のみできます。
- ここで説明していない操作については、各機能の操作説明をご覧ください。
- 手書きパネルの【戻る/リスト】をタッチすると、一つ前の画面に戻ります（キーボードと同じ動きをします）。

手書きパネルに文字を入力する

手書きパネルを使って文字を入力することができます。キーボードからは入力できない漢字やアクセント符号つきのアルファベットなども直接入力できます。手書きパネルには、付属のタッチペンを使って文字を書き込みます。

手書き入力できる文字の種類

- ひらがな、カタカナ
- 漢字（日本語系の辞典用）
- 中国語簡体字（中国語系の辞典用）
- ハングル（韓国語系の辞典用）
- アルファベット（A～Z、a～zの52字）
- アクセント符号つきのアルファベット（á、é、í、ó、ú、ç、ñなど）
- ロシア文字（ロシア語系の辞典用）
- 数字（0～9の10字）

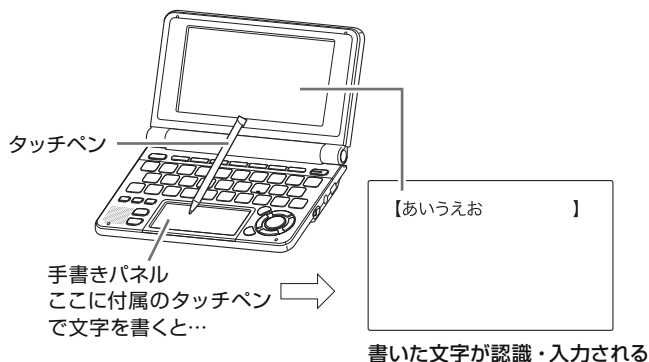

手書き入力ができるとき

画面の上部に、手書き入力できる文字の種類が表示され、手書きパネルに文字を書き入れるマスが表示されます。

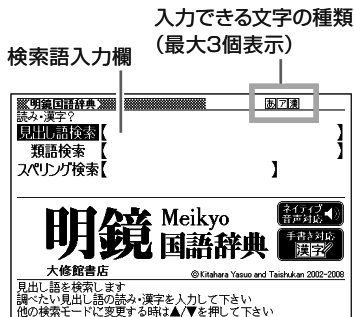

表示	入力できる文字
ㇿ	ひらがな
ㇿ	カタカナ
漢	漢字
漢	中国語簡体字
外	ハングル
手書きパネル	
<div style="border: 1px solid black; padding: 5px; display: flex; justify-content: space-between;"> ◀ ▶ </div> <div style="border: 1px solid black; padding: 5px; display: flex; justify-content: space-between; margin-top: 5px;"> 書き直し </div>	

表示	入力できる文字
a	アルファベット
â	アクセント符号つきアルファベット
ㇿ	ロシア文字
1	数字
手書きパネル	
<div style="border: 1px solid black; padding: 5px; display: flex; justify-content: space-between;"> 書き直し ◀ ▶ </div>	

- ひらがな、カタカナ、漢字は、JISX0213-2004とJISX0212-1990に準拠しています。(ただし、JIS第三水準漢字、JIS第四水準漢字、補助漢字を除きます。)
- 「漢字源」だけは、JIS第三水準漢字、JIS第四水準漢字、補助漢字も認識されます。
- 中国語簡体字、ハングル、アクセント符号つきアルファベット、ロシア文字は、それらを使う辞典を収録していない機種では入力できません。ただし、それらを使う別売ソフトを使用するときは入力できます。
- 辞典によっては、手書きで入力することが指定されているものがあります。
例 「漢字源」の「単漢字／熟語を手書き入力から探す」

ペン入力の基本

手書き入力できる状態になったときは、手書きパネルにマスが表示されます。マスすべてを使って、次々に文字を書いています。

●ここでは、日本語系の文字（漢字）を使った例で説明します。

1 手書きパネルの空いているマスに字を書く

- マスの順番は決まっていません。どのマスに書いても、書いた順に文字を認識します。
- 【書き直し】をタッチすると書いた文字が消えます。

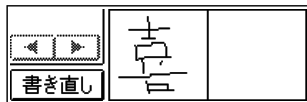

2 続けて、手書きパネルの空いている別のマスに字を書く

- 字を書き始めると最初に書いた文字が認識、入力されます。

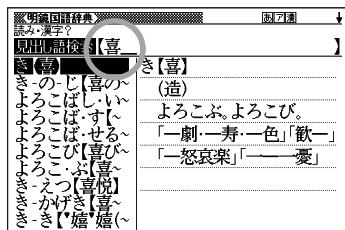
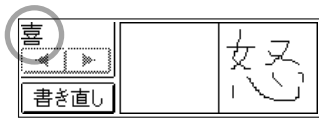

- 正しく認識されていない字があるときは → 60ページ

3 さらに、空いている別のマスに字を書く

- 2番目に書いた文字が認識、入力されます。

4 空いているマスに順番に字を書く操作を続け、希望のことばを入力し終わったら、手書きパネルの【認識】をタッチする

- 一文字一文字、正しく認識されたか確認して入力するときは、一文字書くごとに、【認識】をタッチします。

- 検索などのしかたは、キーボードを使ってことばを入力したときと同じです。
- 二桁の数字を入力するときは、マス内に一桁ずつ手書きしてください。
- 手書きで字を書くと、何もしなくても約1秒後に自動的に認識されるようにすることもできます。 → 198ページ
- 手書き中に本機のキーを押すと、手書きの操作は無効になります。

日本語系の字以外の入力例

中国語簡体字、ハングル、アクセント符号つきアルファベット、ロシア文字は、それらを使う辞典を収録していない機種では入力できません。ただし、それらを使う別売ソフトを使用するときは入力できます。

以下の説明は、必要に応じてお読みください。

■中国語簡体字を入力する

- 中国語簡体字は、GB18030-2000に準拠の字が認識されます。
- ピンインを手書きで入力することはできません。



中国語簡体字のピンインをキーボードと手書きパネルで入力する

- ピンインが入力できる状態では、手書きパネルは以下ようになります。

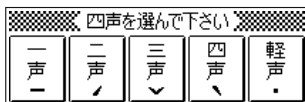

- 音節のアルファベットをキーボードで入力したら、手書きパネルに表示された四声（一、二、三、四）および轻声（・）をタッチします。
例えば、「zàijiàn（再见）」は、キーボードで[Z][A][]と入力し、手書きパネルの【四声】をタッチ、続けてキーボードで[J][I][A][N]と入力し、手書きパネルの【四声】をタッチします。
- 本機は四声および轻声を数字で表します。
一声に「1」、二声に「2」、三声に「3」、四声に「4」、轻声に「0」
上記の例では、「zai4jian4」と表示されます。

■ハングルを入力する

- ハングルは、KSC5601に準拠の字が認識されます。

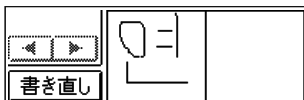

ハングルを手書きパネルから選んで入力する

- ハングルが入力できる状態で本機の環境設定の「ソフトキーボード」を「ON」にする（→ 199ページ）と、手書きパネルにハングルのキーボードが表示されます。
- キーボードの文字にタッチすると、検索語入力欄にその文字が入力されます。

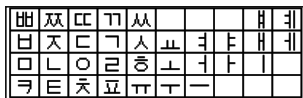

■アクセント符号つきアルファベットを書く

- アクセント符号つきアルファベットは、画面の検索語入力欄に書いたまま表示されます。ただし、検索するときにはアクセント符号なしの文字として扱われます。

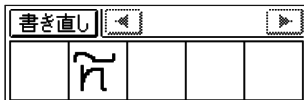

■ロシア文字を手書きパネルから選んで入力する

- ロシア文字が入力できる状態で本機の環境設定の「ソフトキーボード」を「ON」にする（→ 199ページ）と、手書きパネルにロシア文字のキーボードが表示されます。
- キーボードの文字にタッチすると、検索語入力欄にその文字が小文字で入力されます。



間違って認識された文字を訂正する

「あ」と書いたのに、検索語入力欄には「お」と表示された、など、正しく認識されなかったときは、以下のように訂正します。

例 「喜怒哀楽」と書いたのに「喜怒哀楽」と間違って認識された場合



- 1 手書きパネル、または画面上で、間違って認識された字（ここでは「哀」）をタッチする

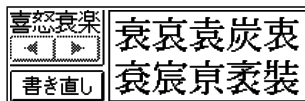

- ・手書きパネルに、文字の候補（10文字まで）が表示されます。
- ・正しい字が見つからない場合は、手書きパネルの【書き直し】をタッチします。検索語入力欄の、間違って認識された文字が削除されるので、もう一度手書きで書き直してください。
- ・手書きパネルに文字が入ってないときに【書き直し】をタッチすると、検索語入力欄の文字が削除されます。

- 2 正しい字（ここでは「哀」）をタッチする



- ・入力された文字に従って、検索の結果が表示されます。

複数の辞典から調べる

ことば、成句／例文、漢字などを、複数の辞典を対象にして検索することができます。

- ひらがな、アルファベット、漢字から検索することができます。また、日本語のキーワードから英語の例文を調べることもできます。
- 複数の辞典からことばを調べているときは、前後の見出し語に移動することはできません。
- 別売コンテンツを本機に追加した場合、内蔵の辞典（モード）に続いて追加コンテンツの検索結果が表示されます。
- 検索対象の辞典名 → 210、211ページ

調べたいことばをかなで検索する

例「プロバイダー」ということばを複数の辞典で調べる（複数辞書ひらがなで検索）

- 1 メニューの「便利な機能」で「複数辞書ひらがなで検索」を選び、**【訳／決定】**を押す

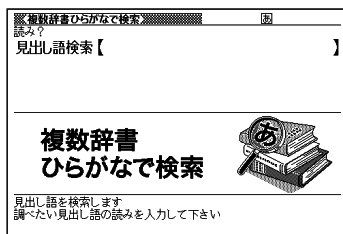

- 2 見出し語検索の欄に、「ぶろばいだー」と入力する

- ・「プロバイダー」および「プロバイダー」を含むことばが載っている辞典が一覧に表示されます。

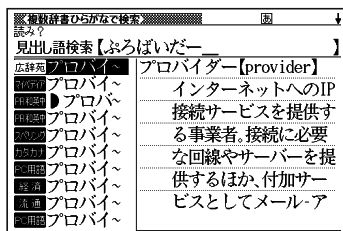

- 3 ▲▼で調べたい辞典とことばを選び、**【訳／決定】**を押す

- ・目的の辞典にジャンプし、調べたいことばが表示されます。

便利なひまかた
いろくろ

調べたいことばをアルファベットで検索する

例「provider」ということばを複数の辞典で調べる（複数辞書アルファベットで検索）

- 1 メニューの「便利な機能」で「複数辞書アルファベットで検索」を選び、**[訳／決定]**を押す

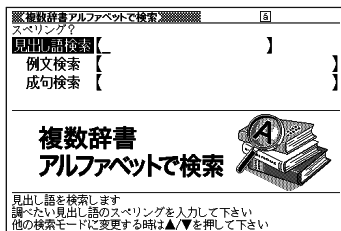

- 2 「見出し語検索」の欄に「provider」と入力する
・「provider」が載っている辞典とことばが一覧に表示されます。

- 3 ▲▼で調べたい辞典とことばを選び、**[訳／決定]**を押す

調べたい例文や成句をアルファベットで検索する

例「by」「the」「way」を使った例文や成句を調べる（複数辞書アルファベットで検索）

- 1 メニューの「便利な機能」で「複数辞書アルファベットで検索」を選び、**[訳／決定]**を押す

- 2 「例文検索」または「成句検索」の欄に「by&the&way」と入力し、**[訳／決定]**を押す

・二つ以上の単語を入力するときは、単語を「&」でつなぎます。

- 3 ◀▶で調べたい辞典を選ぶ

・その辞典に載っている例文や成句が一覧に表示されます。

- 4 ▲▼▲▼で調べたい例文や成句を選び、**[訳／決定]**を押す

例文・成句を検索時、優先的に表示する辞典を選ぶ

複数辞書アルファベットで検索（例文検索／成句検索）、複数辞書日本語キーワード例文検索（→ 65ページ）のとき、はじめにどの辞典の例文や成句を表示するかを選ぶことができます。

1 を押し、離してから を押す

・設定項目画面が表示されます。

2 で「優先設定」を選び、
 を押す

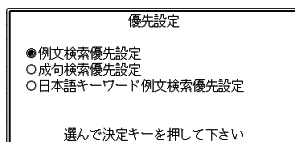

3 で優先方法を選び、 を押す

4 で優先的に表示させる辞典（またはモード）を選び、 を押す

●本機に追加した別売コンテンツを選ぶことはできません。

漢字を手がかりにことばを検索する

例「〇〇川」という漢字を使ったことばを複数の辞書で調べる（複数辞書漢字で検索）

- 1 メニューの「便利な機能」で「複数辞書漢字で検索」を選び、**【訳／決定】**を押す

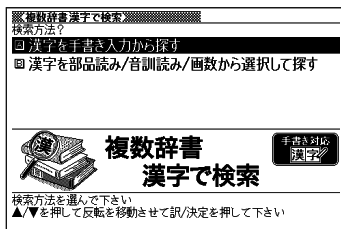

- 2 ▲▼で「漢字を部品読み／音訓読み／画数から選択して探す」を選び、**【訳／決定】**を押す

- 3 手がかりにする漢字を指定する

- ・「音訓読み」で「かわ」と入力し、**【訳／決定】**を押すと、右の画面になります。
- ・指定のしかたは、「漢字源」の「単漢字を部品読み／音訓読み／画数から探す」と同じです。→ 35 ページ

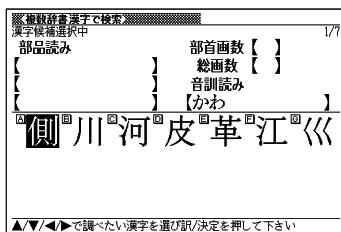

- 4 漢字を選び、**【訳／決定】**を押す

- ・「検索文字列」の欄に選んだ漢字が表示されます。
- ・漢字を入力しなおすときは、**【削除】**を押して、再度入力します。
- ・さらに操作を繰り返して、二つ以上の漢字を指定することができます。

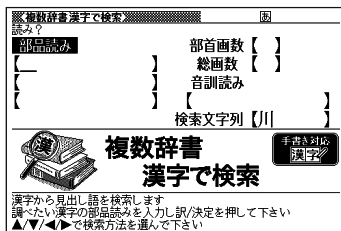

5 訳／決定 を押す

指定した漢字を先頭を含む（前方一致）ことばが掲載された辞典が一覧に表示されます。

6 必要なら ◀ ▶ で「後方一致」に切り替える

7 ▲ ▼ ▲ ▼ で調べたいことばを選び、訳／決定 を押す

・「漢字を手書き入力から探す」の操作 → 180ページ

英和辞書	あまの-がわ【天の川(天の河)】一か
(《名》)	
	晴れた夜空に乳白色にあわく光って、川の流れるように見える無数の星の集まり。夏から秋に最もよく見られ、これをはざんで向かい合う織り姫と彦星の七夕伝説が知られる。銀河。天漢(てんかん)。ミルキーウエー。ギャラクシー。
	〔表記〕もと多く「天の河」と書いたが、今は「天

日本語のキーワードから英語の例文を検索する

例「計画」と「提案」をキーワードにして、英語の例文を複数の辞典で調べる（複数辞書日本語キーワード例文検索）

1 メニューの「便利な機能」で「複数辞書日本語キーワード例文検索」を選び、訳／決定 を押す

英和辞書 日本語キーワード例文検索窓	国
キーワード	
日本語例文検索【	】
日本語キーワード1【	】
日本語キーワード2【	】
日本語キーワード3【	】

**複数辞書
日本語キーワード
例文検索**



日本語キーワードから例文を検索します
調べたい例文の日本語キーワードを入力し訳/決定を押して下さい
キーワードを選択した後に訳/決定で例文を検索します

2 「けいかく」と入力する

・この読みにあてはまる候補が表示されます。

英和辞書 日本語キーワード例文検索窓	国
キーワード	
日本語例文検索【けいかく	】
計画	
景観	
警官	
刑期	
契機	
景気	
器具	
敬虔	
経度	
経験	

便利な機能が
いろいろ

3 ▲▼▲▼ で「計画」を選び、
訳/決定 を押す

- ・「日本語キーワード1」に「計画」が表示されます。

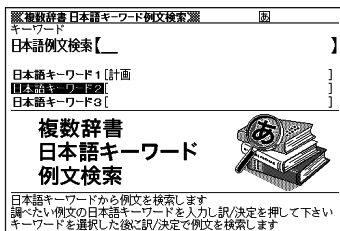

4 同じように操作して、「日本語キーワード2」に「提案」と表示させる

- ・選択した日本語キーワードを削除するには、▲▼ で選び、 を押します。

5 訳/決定 を押す

6 ◀▶ で調べたい辞典を選ぶ

- ・その辞典に載っている例文が一覧に表示されます。

7 ▲▼▲▼ で調べたい例文を選び、訳/決定 を押す

- ・キーワードは「単なる文字の並び」として扱われ、「文字の並びが同じで意味が異なる別のことば」がある場合、検索結果には「別のことば」の方の例文も含まれることがあります。
例えば、「金星」で検索した場合、「きんせい」と「きんぼし」を使った例文が含まれます。

一度調べたことばを再度調べる

少し前に調べたことばを簡単に見ることができます(履歴サーチ)。

- 各辞典やモードで調べたことばは、辞典別の履歴(履歴)に、合わせて1000個まで保存されます。1000個を超えると、古いものから削除されます。
- 辞典によっては、履歴に保存されない場合があります。

履歴を見る

- 1 履歴を見たい辞典の最初の画面を表示する
- 2 **シフト** を押し、離してから さらに検索
履歴 を押し
 - ・この辞典で調べたことばの履歴が表示されます。
- 3 **▲ ▼ ▲ ▼** でもう一度見たいことばを選び、**訳/決定** を押し

履歴を消す

- 1 履歴を消したい辞典の最初の画面を表示する
- 2 **シフト** を押し、離してから さらに検索
履歴 を押し
- 3 履歴を一つだけ削除するときは、**▲ ▼** で削除したい履歴を反転させる
 - ・複数の履歴を一括して削除するときは、次に進みます。
- 4 **設定** **削除** を押し
- 5 履歴を一つだけ削除するときは、「反転中の履歴を削除(1件)」を選ぶ
 - ・いま選んでいる辞典の履歴をすべて削除…「モード内の履歴を削除」
 - ・全辞典からすべての履歴を削除…「全てのモードの履歴を削除」
- 6 **訳/決定** を押し

履歴削除

- 削除しない
 - 反転中の履歴を削除(1件)
 - モード内の履歴を削除
 - 全てのモードの履歴を削除

選んで決定キーを押して下さい

英単語のスペルをチェックする

英語系の辞典でスペルの不確かな単語を、適当に入力しても、本機がそれに近いスペルの単語を探してくれます。単語の意味と合わせて正しいスペルを調べたいときに、この検索方法が使えます（スペルチェック）。

例 ailand（正しいスペルはisland）と入力する（ジーニアス英和辞典）

1 「ジーニアス英和辞典」の最初の画面を表示させる

2 ▲▼で「スペルチェック」を選ぶ

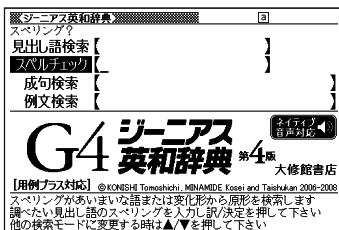

3 「ailand」を入力する



4 訳/決定を押す

- スペルが「ailand」に近い単語のリストが表示されます。
- 目的の単語が見つからないときは、▼または▼でリストの続きを見ます。



5 ▲▼で調べたい単語を選び、訳/決定を押す

- スペルチェックの検索をすると、入力したスペルに近い単語のほか、入力したスペル（活用形など）の原形と思われる単語の候補も表示されます。（必ず正しい原形が表示されるとは限りません。また、収録された見出し語にならない単語の活用形などを入力しても原形は表示されません。）

「見出し語検索」から正確なスペルを調べる

「スペルチェック」検索がある辞典では、「見出し語検索」をしているときでも入力したスペルに近い単語や、入力したスペルの原形と思われる単語の候補を表示させることができます（スペル／原形候補検索）。

1 「見出し語検索」で単語を入力する

2 さらに検索
 履歴 を押す

- ・ 候補のリストが表示されます。

3 ▲ ▼ で調べたい単語を選び、 を押す

成句や例文を調べる

英語系の辞典で、一つまたは二つ以上の単語を入力して、成句（熟語）や例文を検索することができます（成句検索／例文検索）。

例 「get」と「to」を使った成句を検索する（ジーニアス英和辞典）

1 「ジーニアス英和辞典」の最初の画面を表示させる

2 ▲▼で「成句検索」を選ぶ

- ・例文を検索する場合は、「例文検索」を選びます。

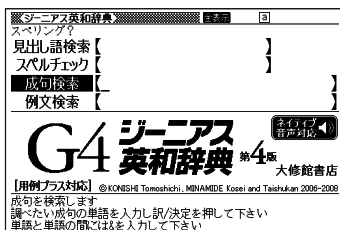

3 「get&to」と入力する

- ・二つ以上の単語を入力するとき、単語を「&」でつなぎます。

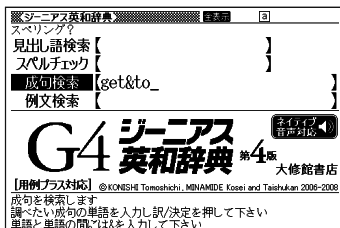

4 訳／決定を押す

- ・「get」と「to」を使った成句のリストが表示されます。
- ・リストをセンタリング表示にすることができます。→ 42ページ
- ・候補をさらに絞り込むこともできます。→ 71ページ

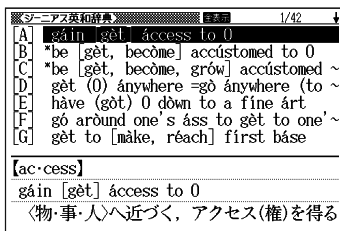

5 ▲▼▲▼で調べたい成句を選び、訳／決定を押す

- ・成句が表示されます。

成句や例文の候補を絞り込む

成句検索や例文検索のリスト画面で、さらに単語を追加したり、単語の語順を指定して候補を絞り込んだりすることができます(絞り込み/語順指定検索)。

●この機能が使用できる辞典/モード名 → 208ページ

例 「ジーニアス英和辞典」の「成句検索」で「get&to」と入力して、リストから候補を絞り込む

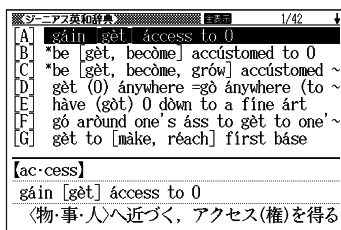

1 さらに検索
履歴 を押す

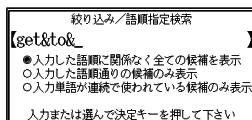

2 追加する単語を入力する

・単語を追加せず、語順の指定だけ行うときは、次に進みます。

3 ▲ ▼ で希望の語順指定を選び、[訳/決定] を押す

・候補が絞り込まれます。

4 ▲ ▼ ▲ ▼ で調べたい成句を選び、[訳/決定] を押す

●一部の別売ソフトでは、絞り込み検索はできません。

同じ辞典で連続してことばを調べる

ことばの意味が表示されている画面で、同じ辞典を使って別のことばを調べたいときは、そのまま調べたいことばを入力します。

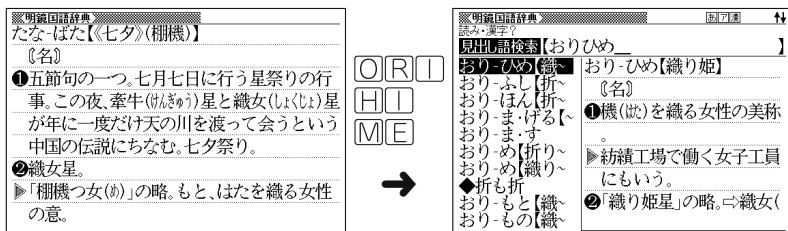

●明鏡国語辞典など、最初の画面で文字やスペルを入力してことばの意味を調べる辞典で、この操作ができます。

画面に ⇨ や ⇩ が表示されているとき

意味や解説の画面で、⇨ や ⇩ の記号が表示されていることがあります。この記号は、同じ辞典の中に、そのことばを含む別のことばや関連項目などが収録されていることを示しています。

例 「かいりょう」(改良)の意味の画面で「かいぜん」(改善)の意味を調べる(明鏡国語辞典)

- ・ **【表現】⇨改善** は、「改善」が関連項目であることを意味します。

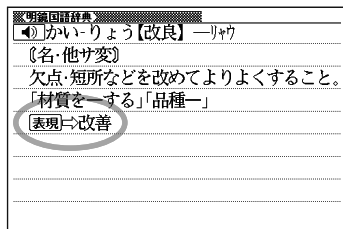

1

ジャンプ
ガイドを押す

- 「ジャンプ」が表示され、意味の説明の最初の文字が反転します。

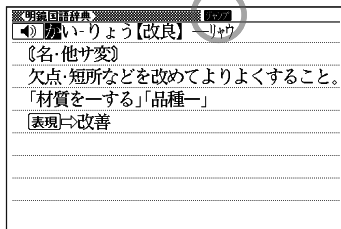

2

▲▼◀▶で「改善」を反転させ、「訳／決定」を押す

- 「改善」の意味の画面にジャンプします。

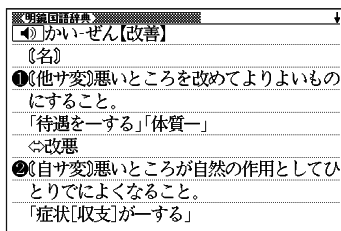

- ジャンプして表示された画面から、さらにジャンプできます。画面分割検索（→76ページ）と合わせて連続10回までジャンプできます。
- 表や図を表示しているときはジャンプできません。

別の辞典にジャンプして調べる

調べていることば、または画面に表示されている他のことばを別の辞典にジャンプして調べることができます。

例えば、英語系の辞典で英単語を調べているときに、その英単語に関連する日本語を調べる、などという場合に便利です。

例 「favor」の意味の画面から「是認」を調べる（「ジーニアス英和辞典」から「明鏡国語辞典」にジャンプ）

1 「favor」の意味の画面（ジーニアス英和辞典）で  を押す

- ・  が表示され、意味の説明の最初のことば（ここでは「favor」）が反転します。

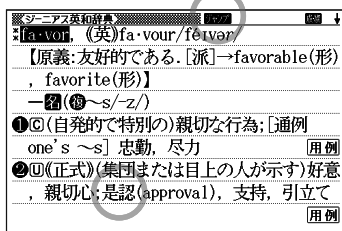

2     で「是」を反転させる

- ・ 日本語を調べるときは、1文字だけが反転します。2文字以上を反転させることはできません。
- ・ 同じことば（この例では「favor」）を選んで別の辞典で調べることができます。
- ・ 手書きパネルの【前回ジャンプした辞書へ】にタッチすると、前回ジャンプした辞典にジャンプします。



3 訳／決定 を押す

- ジャンプ先候補の辞典の一覧が表示されます。

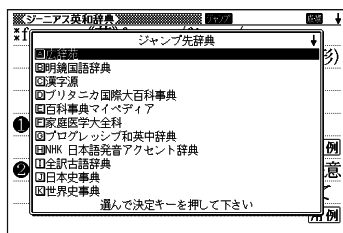

4 ▲▼ で「明鏡国語辞典」を反転させ、訳／決定 を押す

- 「是」を含むことばが検索されます。

他の辞典で候補がある場合、
◀ ▶ で別の辞典に切り替える
こともできます。

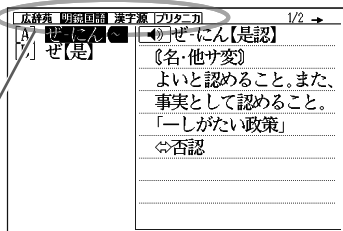

5 ▲▼ で「是認」を反転させ、訳／決定 を押す

- ジャンプして表示された画面から、さらにジャンプできます。画面分割検索 (→ 76ページ) と合わせて連続10回までジャンプできます。
- 表や図を表示しているときはジャンプできません。
- 日本語を調べるときは、反転させた1文字から始まることば(文字列)が自動的に区切られ、キーワードになります。ジャンプ先ではキーワードの全体または始めの一部と一致する見出し語が検索されます。
- 複数形 (dishes) や比較級 (bigger) のように語尾変化している英単語を反転させたときは、単数形 (dish) や原級 (big) が検索されます。

画面に2つの辞典を並べて調べる

意味や説明の画面の下半分に別の辞典を表示させて、同時に2つの辞典からことばを調べることができます(画面分割検索)。

例「灌漑する」という意味の英語を別の辞典で調べる(「プログレッシブ和英中辞典」と「オックスフォード現代英英辞典」)

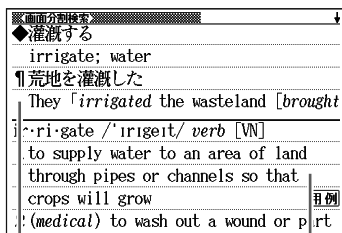

プログレッシブ和英中辞典

オックスフォード現代英英辞典

1 「灌漑」の意味の画面(プログレッシブ和英中辞典)にする

- ここでは、「灌漑」の動詞である「灌漑する」を意味する「irrigate」を別の辞典で調べてみます。

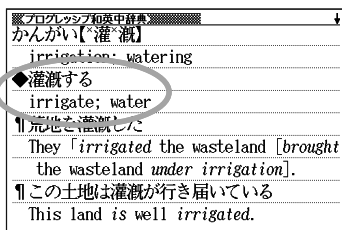

2 ▲▼で「灌漑する」の説明が画面の上半分にくるようにする

- 画面分割後は、画面の上半分を▲▼で切り替えることはできなくなります。

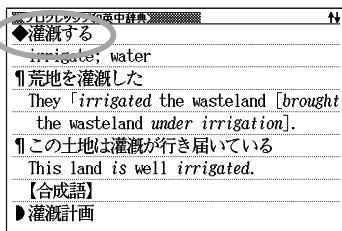

3 さらに検索履歴を押す

- 画面が上下に分かれ、下半分で英語のスペルやことばの読みを入力できる状態になります。

4 ▲▼で「アルファベット検索」を反転させ、「irrigate」と入力する

- 「かな検索」を反転させ、ひらがなを入力して検索することもできます。

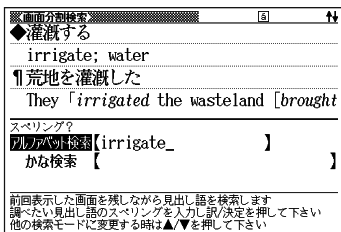

5 訳/決定を押す

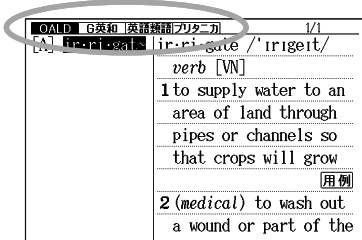

6 ◀▶を押して、「OALD (オックスフォード現代英英辞典)」を反転させ、訳/決定を押す

- ▲▼を押すと画面下半分の続きを見たり戻ったりすることができます。
- 訳/決定を押すと、画面下半分の辞典の意味の画面になります。

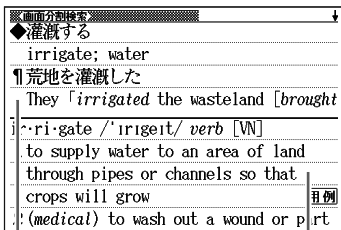

プログレッシブ和英中辞典

オックスフォード現代英英辞典

便利なひまかた
てんごろう

- 画面を分割した状態では「ヒストリー」の機能しか使用できません。他の機能を使いたいときは、意味や解説の画面にしてください。
- 検索対象の辞典／モード名 → 208ページ

意味の画面からさらに深く調べる

意味や解説の画面に下のアイコンが表示されているとき、そのことばのさらに詳しい説明などが収録されていることを示しています。

熟語

漢字源

聖

【聖】常6年

総画 13画 部首 耳部

区点 ㊦3227 U ni 8056 ㊦JIS90B9 JIS403B

常読セイ

字音セイ(㊦)・ショウ(シャウ)(㊦)去敬(㊦)勤(㊦) shèng)

意読(㊦)ひじり

解説

百科事典マイペディア

ブラジル

(地図→解説)

◎正式名称-ブラジル連邦共和国
Federative Republic of Brazil.

◎面積-851万4215km²。

◎人口-1億6980万人(2000)。

◎首都-ブラジリアBrasilia(219万人,2002)。

◎住民-白人54%,ハルトド40%,黒人5%など。

成複

シニアズ英和辞典

fish/fiʃ/

【[派]→fishing(名), fisher(man)(名)】

一語(㊦)へ、(まれ)個別的に、また種類をいうときは～es/-iz/(→①◇[語法])】

①㊦魚, 魚類◇キリスト教徒の象徴

②㊦魚肉, (食物としての)魚

③㊦[複合語で] 水産物, 魚介◇例: shellfish 貝, 甲殻類◇カニ・エビなど /

用例解説

用例

用例

シニアズ英和辞典

love¹/lʌv/

([類音]rub)

【原義:世話をする, 強く望む.[派]→lovely(形), loving(形), lover(名)】

一語(㊦)へs/-z/)】

①㊦[しばしば a ~][内親・友人・祖国・動物などへの)愛情, いつくしみ(for) 用例

②㊦[時に a ~][特定の)人への)愛, 恋愛, 慕情(for)(cf. affection)(←hatred);性

アイコン	説明	表示される辞典
	調べている漢字を使った熟語	漢字源
	調べている単語を使った成句や複合語	英和辞典など
	調べていることばに関する解説、図や表など	百科事典マイペディアなど
	調べている単語を使った用例	英語系の辞典など

操作のしかた (例: 熟語、成句)

ここでは、「漢字源」で「聖」を使った熟語を見ます。

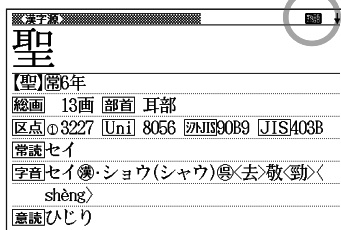

1 アイコンが表示されている画面で手書きパネルの【熟語】をタッチする

- 熟語の一覧が表示されます。

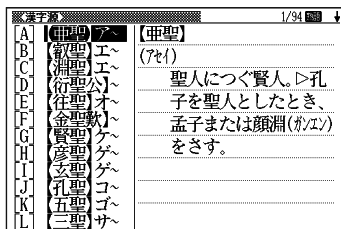

- 成句の内容を見る場合は、【成句複合語】をタッチします。



便利なひきかた
しるし

2 見たい熟語をタッチして反転させ、手書きパネルの【訳/決定】をタッチする

- 選んだ熟語の意味が表示されます。

操作のしかた (例: 解説、用例)

ここでは、「百科事典マイペディア」の「ブラジル」ということばに収録されている解説(地図)を見ます。

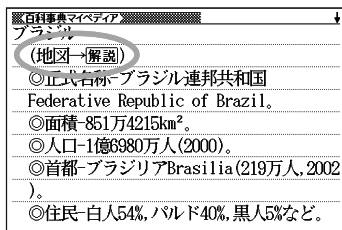

1 アイコンが表示されている画面で手書きパネルの【用例解説】をタッチする

- ・解説が反転します。



2 手書きパネルの【訳/決定】をタッチする

- ・同じ画面に複数の解説や用例がある場合は、見たいアイコンをタッチします。または、▲▼◀▶で反転を移動させ、【訳/決定】を押しします。

- 解説や図・表などの上下左右に続きがある場合は、タッチペンでスクロール、または▲▼◀▶で続きを見ることができます。

音声を聞く

調べた単語/熟語/例文などの発音(ネイティブ音声・合成音声)を聞くことができます(音声機能)。

音声は、内蔵スピーカーまたは付属の専用ヘッドホンで聞くことができます。

- 「電池が消耗しています」と表示されたときは、音声機能を使用できません。
- 音量が大きいと、音がひずむことがあります。その場合は、音量を少し小さめにしてください。

スピーカーを使うとき

- 1 本体側面の音声出力切替スイッチを「SPEAKER」側にする

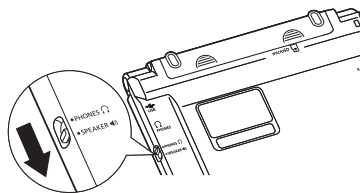

ヘッドホンを使うとき

必ず付属の専用ヘッドホンをお使いください。付属品以外のステレオヘッドホンをお使いになると、音が出なかったり、音質が変化してしまうことがあります。またモノラルイヤホンでは音が出ません。

- 1 ヘッドホンを接続する
 - ・ヘッドホンのプラグは、中までグッと押し込むようにして、しっかりと接続してください。

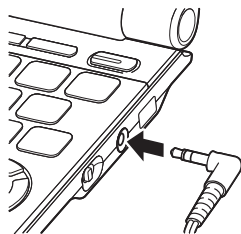

- 2 本体側面の音声出力切替スイッチを「PHONES」側にする

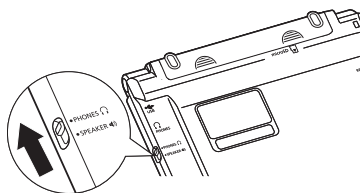

音量の調節

音声を出力していないとき

- シフト ▲ または シフト ▼
を押すと、音量設定画面が表示されます。
- ▲ (音量大) ▼ (音量小)
で音量を調節し、 訳/決定 を押します。



音声を出力中のとき

- ▲ (音量大) を押すと大きく、 ▼ (音量小) を押すと小さくなります。
- 16段階で調節できます。

ネイティブの発音を聞く(トゥルーボイス®)

次のような状態で、ネイティブの発音を聞くことができます。





状態	説明
意味の画面に <input type="checkbox"/> が表示されているとき	ネイティブの発音が収録されていることを示します。
意味の画面に英単語が表示されているとき	その英単語のネイティブの発音が収録されているかを本機が探し、収録されていればネイティブの発音を聞くことができます(約10万語)。収録されていなくても、合成音声による発音を聞くことができます。

- 音量を調節することができます。
- 発音のスピードを調整できます。 → 85ページ

意味の画面に が表示されているとき

1 ことばの意味や解説の画面で

 音声 を押す

-  が反転し、 が表示されます。
-  が複数あるときは、  で選ぶことができます。

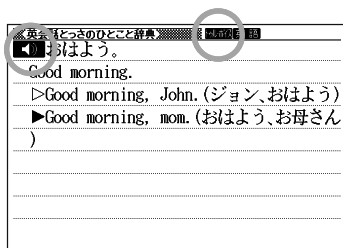

2 訳／決定 を押す

-  の右あるいは下にある単語や例文が発音されます。

3 発音を聞くのをやめるときは、 戻る/リスト を押す

-  が消えます。

●英語系の辞典では、見出し語リスト／プレビュー画面で  音声 を押しても、発音を聞くことができます。

意味の画面に英単語が表示されているとき

英語系の辞典に限らず、意味の画面に英単語が表示されているとき、その発音を聞くことができます。

1 ことばの意味や解説の画面で

 音声 を押す

-   音声サーが表示されます。

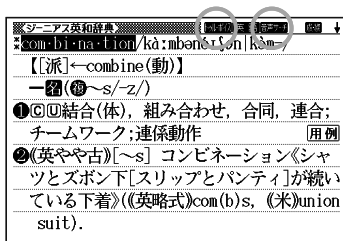

2 ▲▼◀▶ で発音を聞きたい 英単語を反転させる

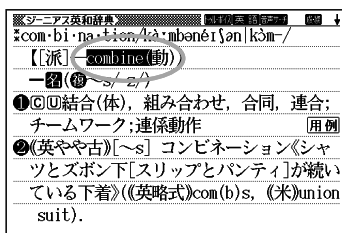

3 訳/決定 を押す

- ・反転している単語が発音されます。
- ・発音の候補が二つ以上あるとき(例えば、動詞として発音するか、名詞として発音するか、など)は、候補の一覧が表示されます。
- ・ネイティブの発音が収録されていないときは、合成音声で発音を聞くかどうかを選ぶ画面が表示されます。

4 発音を聞くのをやめるときは、戻る/リスト を押す

- ・**トリス** が消えます。

- 英語以外の単語は適切な発音となりません。
- 一部の同形異音語は、適切な発音にならないことがあります。
- 「音声言語設定がOFFになっているか..」のメッセージが表示され発音を聞くことができないときは、「音声言語設定」を「英語」に変更してください(→85ページ)。

合成音声で発音を聞く(7言語音声読み上げ)

英語・スペイン語・ドイツ語・フランス語・イタリア語・中国語・韓国語のこ
とばを合成音声で聞くことができます。

- 辞典によっては、音声で聞くことのできるこたばがない場合があります。
- 辞典ごとに、何語で発音するか正しく設定されていますが、国語辞典など、読み上げ音声機能が「OFF」になっているものもあります。この場合、どの言語で発音するかを設定します。→85ページ
- 中国語・韓国語は、中国語系辞典または韓国語系辞典の収録機種のみ設定
できます。非収録機種では、別売品の中国語系・韓国語系辞典追加時に設定
できます。
- 中国語のピンイン表記、アルファベット表記、一部の漢字は発音されません。

- 韓国語では「ハングル」以外のことは発音されません。
- ライブラリー（→109ページ）に追加したテキストファイルは、読み上げ言語として英語・中国語・韓国語が設定可能です。

1 ことばの意味や解説の画面で

シフト を押し、離してから

読み上げ
音声 を押し

- ・読み上げが表示され、発音を聞くことのできることばや例文が反転します。
- ・また、発音される言語のアイコン（**英語** など）が表示されます。

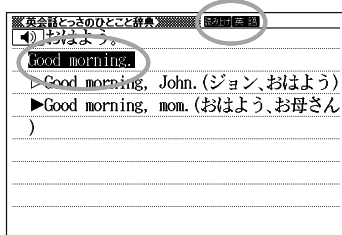

2 ▲▼ で聞きたい単語や熟語、例文を反転させる

- ・熟語や例文が反転しているときに **▶** を押しと、先頭の反転範囲が1単語分短くなります。**設定 削除** を押すか、**シフト** を押し、離してから **◀** を押しと、末尾の反転範囲が1単語分短くなります。

3 訳/決定 を押し

- ・単語や例文が発音されます。

4 発音を聞くのをやめるときは、戻る/リスト を押し

- ・読み上げが消えます。

- 文章を解析して発音するしくみになっています。同形異音語や数字の読み上げなどの場合、正しい発音がされないことがあります。
- 長い文章の場合、間が空いたり、途中で切れたり、正しい発音がされないことがあります。
- 文中にカッコがある場合、カッコの中は読み飛ばします。

音声機能の設定をする

音声のスピードや言語、音量などを設定することができます。

1 **シフト** を押し、離してから **設定 削除**

を押す

- ・設定項目画面が表示されます。

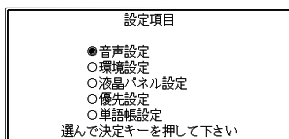

2

▲▼で「音声設定」を選び、
 訳/決定を押す

- 音声設定画面が表示されます。
- ▲▼で設定したい項目を選び、訳/決定を押すと、それぞれの設定画面が表示されます。

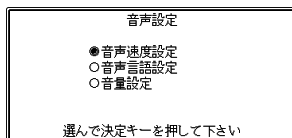

設定項目	設定内容
音声速度設定	<p>ネイティブの発音と、合成音声の発音スピードは、5段階で調整することができます。</p> <p>▲▼で希望の速度を選び、訳/決定を押します。</p> <ul style="list-style-type: none"> • 速度の目安：標準モードの約130% / 120% / 100% / 85% / 75%
音声言語設定	<p>表示中の辞典の読み上げ言語を変更したり、オフ（発音しない）にしたりすることができます。</p> <ul style="list-style-type: none"> • ▲▼◀▶で発音させたい言語を選び、訳/決定を押します。 • 例えば、「明鏡国語辞典」で「エルニーニョ」を調べると、スペイン語のつづりが表示されます。このことばをスペイン語の発音で聞きたいときは、言語設定を「スペイン語」にして、合成音声で発音を聞きます。
音量設定	<p>内蔵スピーカーの音量を16段階で設定することができます。</p> <p>▲▼で希望の音量に調整し、訳/決定を押します。</p> <ul style="list-style-type: none"> • 音声を出力中に音量を調整したいときは → 82ページ

●手書きパネルで発音のスピードを調整することもできます。

- 発音させたい単語が反転しているとき、手書きパネルは右のようになります。

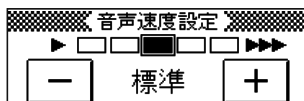

- + - または □□■□□のいずれかの□をタッチして希望のスピードに調整します。

メモやカードの書きかた



フリーメモ(88ページ)、暗記カード(90ページ)、見出しメモ(98ページ)では、タッチペンで手書きした内容をそのまま登録することができます。

書く

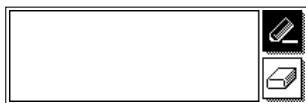
手書きで登録できるときは、手書きパネルが以下ようになります。紙に文字を書く感覚で、タッチペンで文字を書きます。



 (反転) になっているときに文字を書きます。



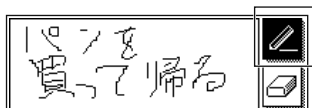
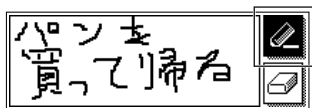

- ・反転していないときは、 をタッチして、反転させます。
- ・ をタッチするたびに、ペンの太さが2段階で切り替わります(書いた文字の太さは変わりません)。

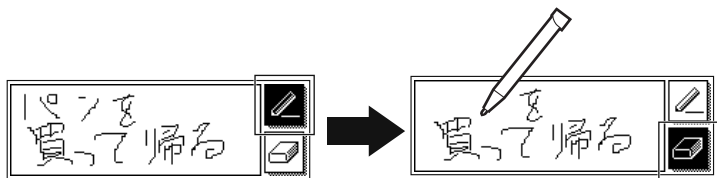

消す

 をタッチして反転させ、消したい部分をタッチペンでなぞります。



- ・ (消しゴム大) をタッチするたびに、 (ゴミ箱)、 (消しゴム小) と切り替わります。
- ・メモをすべて消したいときは、 にしてから、手書きパネルをタッチします。

フリーメモを使う

メモを書く

手書きのメモを30件まで登録することができます。

- 1 メニューの「便利な機能」で「フリーメモ」を選び、**訳/決定**を押す
 - フリーメモ画面が表示されます。

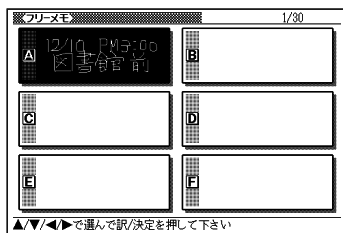

- 2 ▲▼◀▶で空のメモを選ぶ
 - 空のメモが見つからないときは、▲▼▲▼で画面を切り替えて探します。

- 3 **訳/決定**を押す

手書きパネル
ここにメモを書きます

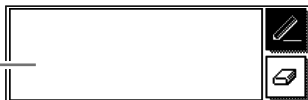

- 4 手書きパネルにメモを手書きする
 - メモやカードの書きかた → 87ページ

- 5 書き終わったら、手書きパネルの**訳/決定**をタッチする
 - フリーメモに登録されます。

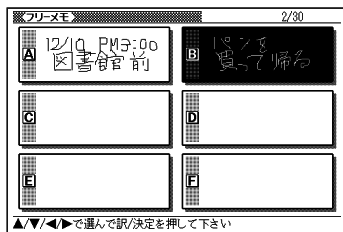

登録したメモを見る・修正する・削除する

メニューの「便利な機能」で「フリーメモ」を選び、**訳/決定**を押す

- ・フリーメモ画面が表示されます。
- ・▲▼◀▶で、メモを選びます。

この画面から、次の操作ができます。

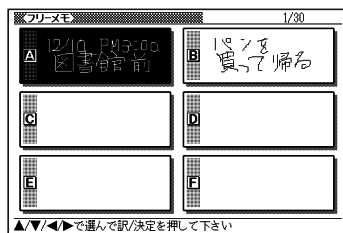

機能	操作
メモの内容を修正する	訳/決定 を押します。 ・手書きパネルで、メモを修正できる状態になるので、手書きでメモを修正し、手書きパネルの【 訳/決定 】をタッチします。 （メモやカードの書きかた → 87ページ）
一件のメモを削除する	設定 削除 を押し、「反転中のフリーメモを削除(1件)」を選び、 訳/決定 を押します。
すべてのメモを削除する	設定 削除 を押し、「全てのフリーメモを削除」を選び、 訳/決定 を押します。
メモを終了する	戻る/リスト を押します。

暗記カードを使う

手書きの暗記カードを作成して、単語の暗記などに役立てることができます。

暗記カードを作る

最大6冊の暗記カードを作れます。1冊につき、最大100枚のカードを登録できます。

- 暗記カードは、「学習帳」または辞典の「意味や解説の画面」から作成することができます。

辞典を参照しながら作る

ことばの意味や解説の画面の下半分に、暗記カード作成画面を表示させ、辞典を参照しながらカードを作ることができます。

- 1 暗記カードに登録したいことばを含む意味や解説の画面を表示させる

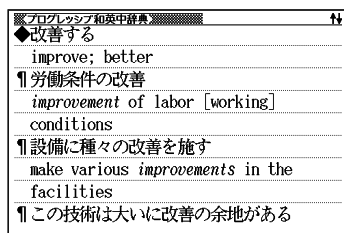

- 2 手書きパネルの【暗記カード作成】をタッチする

- 暗記カードの一覧画面が表示されます。



3 ▲▼◀▶ で登録したい暗記カードを選び、**訳/決定** を押す

- ページの下半分に、暗記カード作成画面が表示されます。

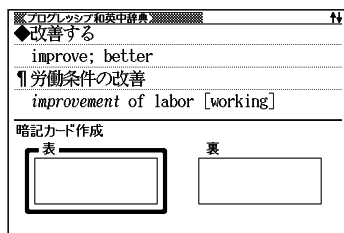

手書きパネル
ここにメモを書きます



4 カード表面を手書きし、**訳/決定** を押す

- メモやカードの書きかた → 87ページ

5 カード裏面を手書きし、**訳/決定** を押す

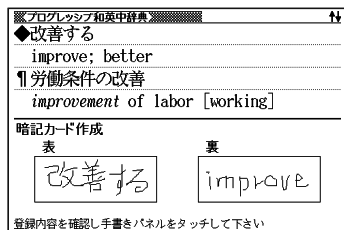

6 暗記カードを続けて作成するか、終了するかを選択する

- 暗記カードを続けて作成するときは、手書きパネルの【続けて作成】をタッチし、手順 4 からの操作を繰り返します。
- 終了するときには、【登録して終了】をタッチします。

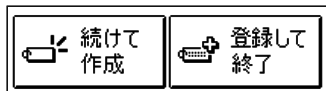



「学習帳」から暗記カードを作る

「学習帳」から登録したい暗記カードを選んで作成することができます。





1  を2回押す



2   で「暗記カード」を選び、 を押す

- 暗記カードのメニュー画面が表示されます。



3     で「暗記カードを作成する」を選び、 を押す

- 暗記カードの一覧画面が表示されます。

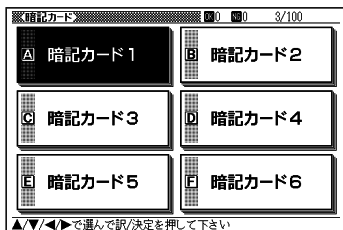

4     で登録したい暗記カードを選び、 を押す

5 カード表面／裏面を手書きし登録する

- 91ページ手順 4～6 と同様に行います。

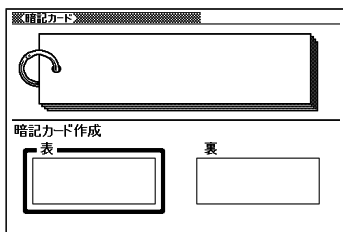

暗記カードを使う

暗記カードを見る・修正する・削除する

1  を2回押す

2 ▲▼ で「暗記カード」を選び、**訳/決定** を押す

3 ▲▼◀▶ で「暗記カードを見る」を選び、**訳/決定** を押す

4 ▲▼◀▶ で使いたい暗記カードを選ぶ

選択している暗記カードの「暗記カード書き取り」(→ 94ページ)の正解(OK)と不正解(NG)の数

選択している暗記カードの登録済みカード数/カード総数

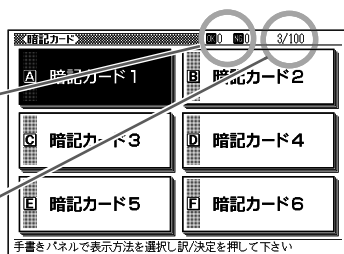

5 手書きパネルで出題のしかたを選ぶ

- ・「表から表示」(カードの表面から裏面を回答する)、または「裏から表示」(カードの裏面から表面を回答する)を選びます。
- ・「全ての語を表示」(全カードを出題する)、または「NGの語のみ表示」(「書き取りして覚える」(→ 94ページ)でNGになったカードのみ出題する)を選びます。



6 **訳/決定** を押す

- ・カードが表示されます。この画面から、次の操作ができます。

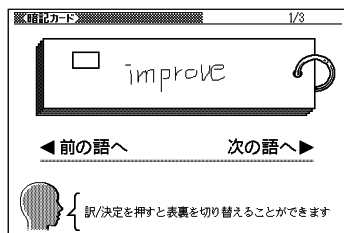

機能	操作
カードの反対側の面を見る	[訳/決定] を押します。
次のカードを見る	▶ を押します。
前のカードに戻る	◀ を押します。
表示中のカードを修正する	手書きパネルの【表示中の暗記カードを編集】をタッチします。 (修正のしかた → 87ページ)
表示中のカード(1枚)を削除する	[設定 削除] を押し、「表示中のデータを削除(1件)」を選び、[訳/決定] を押します。
表示中の暗記カードのOK/NG情報(1件)を削除する	[設定 削除] を押し、「表示中のOK/NG情報を削除(1件)」を選び、[訳/決定] を押します。
使用中の暗記カードをすべて削除する	[設定 削除] を押し、「表示中の暗記カードのデータを全て削除」を選び、[訳/決定] を押します。
使用中の暗記カードのOK/NG情報をすべて削除する	[設定 削除] を押し、「表示中の暗記カードのOK/NG情報を全て削除」を選び、[訳/決定] を押します。
登録されている暗記カードをすべて削除する	[設定 削除] を押し、「全ての暗記カードのデータを削除」を選び、[訳/決定] を押します。
暗記カードを終了する	[戻る/リスト] を押します。

書き取りして覚える

- 1  を2回押す
- 2 ▲ ▼ で「暗記カード」を選び、[訳/決定] を押す
- 3 ▲ ▼ ◀ ▶ で「暗記カードで書き取り」を選び、[訳/決定] を押す

4 ▲▼◀▶ で使いたい暗記カードを選ぶ

選択している暗記カードの「暗記カード書き取り」の正解(OK)と不正解(NG)の数

選択している暗記カードの登録済みカード数/カード総数

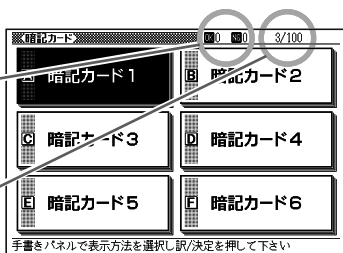

5 手書きパネルで出題のしかたを選ぶ

- ・「表から表示」(カードの表面から裏面を回答する)、または「裏から表示」(カードの裏面から表面を回答する)を選びます。
- ・「全ての語を表示」(全カードを出題する)、または「NGの語のみ表示」(「書き取りして覚える」でNGになったカードのみ出題する)を選びます。

6 訳/決定 を押す

- ・ 出題が始まります。

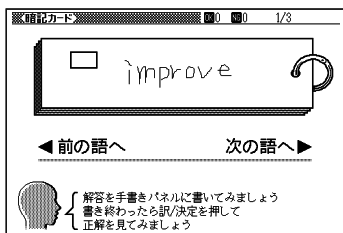

7 手書きパネルに答えを書き、訳/決定 を押す

- ・ メモやカードの書きかた → 87ページ

正解(反対の面)が表示されます。

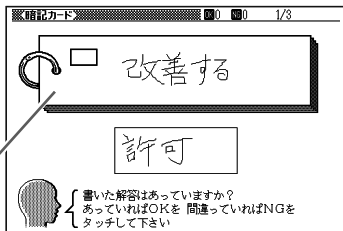

8 正しく回答できたときは手書きパネルの【OK】に、間違ったときは【NG】にタッチする



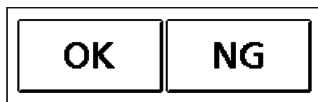

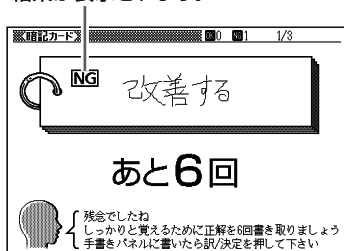

- 【OK】にタッチしたときは、次のカードが表示されます。7からの操作を繰り返してください。
- 【NG】にタッチしたときは、復習のために、同じ書き取りを6回行います。
「手書きパネルに書く→**訳/決定**を押す」を6回繰り返し、再度**訳/決定**を押すと、次のカードが表示されます。
- 終了するときには、**戻る/リスト**を押します。



結果が表示されます。



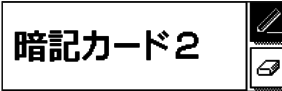



暗記カードの名前を変える

- 1  を2回押す
- 2 ▲▼で「暗記カード」を選び、 を押す
- 3 ▲▼◀▶で「登録先名称を変更する」を選び、 を押す
- 4 ▲▼◀▶で名前を変えたい暗記カードを選び、 を押す
・手書きパネルに現在の名前が表示されます。

- 5 現在の名前を消してから、新しい名前を書く
・メモやカードの書きかた → 87ページ
- 6 書き終わったら、 を押す



暗記カードの名前を元に戻す

変更した暗記カードの名前を、「暗記カード1～6」に戻すことができます。「暗記カードの名前を変える」の手順4で暗記カードを選んだ後、下表の操作を行ってください。

機能	操作
選んだ暗記カードの名前を元に戻す	 を押し、「反転中の暗記カードの名称を元に戻す(1件)」を選び、  を押しします。
すべての暗記カードの名前を元に戻す	 を押し、「全ての暗記カードの名称を元に戻す」を選び、  を押しします。
暗記カードを終了する	 を押しします。

役立つ機能
3/100

見出しメモを使う

検索した見出し語の意味や解説の画面に、手書きのメモ（見出しメモ）を付けることができます。

- 見出しメモを付けられる見出し語は、**単語、成句・複合語、熟語、成語**です。
- 以下の場合は、画面に見出しメモを付けることはできません。
脳鍛アプリ系のコンテンツ、学習系コンテンツの一部、図版表示中

見出しにメモを付ける

一画面につき1件の見出しメモを登録でき、合わせて100件まで登録することができます。

1 見出しメモを付けたい見出し語の画面を表示させ、手書きパネルの【見出しメモ】をタッチする

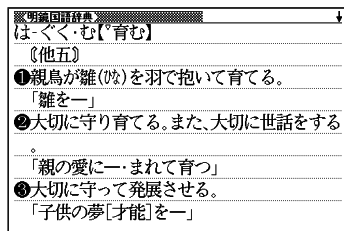

2 手書きパネルにメモを書く

- ・メモやカードの書きかた → 87 ページ

手書きパネル
ここにメモを書きます

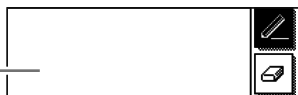

3 メモを書き終わったら、手書きパネルの【訳/決定】をタッチする

- ・表示中の画面に【見出しメモ】が付きます（他のアイコンの表示により、隠れる場合もあります）。

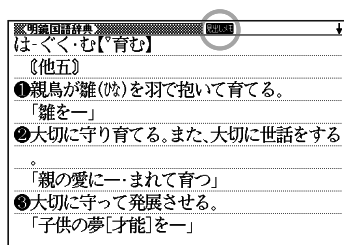

見出しメモを見る・修正する・削除する

1 メニュー/学習帳 を2回押す

- ・学習帳画面が表示されます。



2 ▲ ▼ で「見出しメモ」を選び、訳/決定 を押す

- ・登録されている見出しメモの一覧が表示されます。
- ・▲ ▼ で、メモを選びます。

見出しメモ

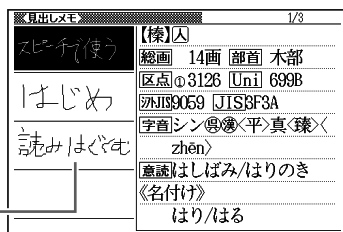

この画面から、次の操作ができます。

機能	操作
メモを付けた意味の画面を見る	訳/決定 を押します。 ・見出し送りなど一部の機能は、使用できません。 ・ 戻る/リスト を押すと見出しメモの一覧画面に戻ります。
メモの内容を修正する	メモを付けた意味の画面にした後（上記）、【見出しメモ】をタッチします。 ・手書きパネルで、メモを修正できる状態になるので、手書きでメモを修正し、手書きパネルの【訳/決定】をタッチします。 （メモやカードの書きかた → 87ページ）
表示中のメモ一件を削除する	設定 削除 を押し、「表示中の見出しメモを削除（1件）」を選び、 訳/決定 を押します。
すべてのメモを削除する	設定 削除 を押し、「全ての見出しメモを削除」を選び、 訳/決定 を押します。
見出しメモを終了する	戻る/リスト を押します。

単語帳を使う

覚えておきたい単語／例文／成句を本機の単語帳に登録することができます。覚えたことばにチェックマークをつけることもできます。

単語帳の種類

本機の単語帳はあらかじめいくつかに分かれています。

どの辞典に載っていることばかによって、自動的にいずれかの単語帳に振り分けられます。

- それぞれの単語帳には、どの辞典のことばが登録されるか見分けがつくように名前がつけられています。例えば、以下のとおりです。

単語帳（英語）	英語系の辞典のことばなどが登録されます。
単語帳（国語）	国語系の辞典のことばなどが登録されます。
ダウンロード帳（外国語） ダウンロード帳（日本語）	ライブラリーに追加した辞典のことばなどが登録されます。

- すべての単語帳に、合わせて1500の単語／例文／成句を登録できます。
- 各単語帳に登録される辞典／モード名 → **208**ページ
- 辞典やモードの検索方法によっては、登録できない場合があります。

単語／例文／成句を登録する

- 1 登録したい単語／例文／成句の意味の画面を表示させる

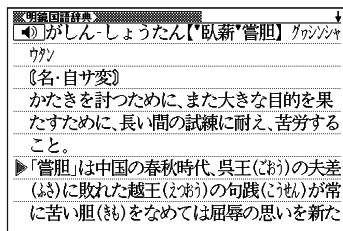

2 手書きパネルの【単語帳登録】をタッチする

- 単語帳に登録されます。
- **シフト** を押し、離してから **訳/決定** を押しでも登録できます。



- 解説 (図や表など) の画面からは登録できません。
- 「ここでは登録できません」と表示された場合は、文字を入力して検索すると表示される意味の画面から登録し直してください。
- 例文の登録は、「例文検索」で検索した結果の意味の画面から行います。(手書きパネルの【用例解説】を使って表示した例文は登録できません。)
- 手書きパネルの【用例解説】をタッチして表示させた意味の画面で登録すると、見出し語が登録されます。(用例、解説だけを登録することはできません。)

登録した単語/例文/成句を見る・チェックマークをつける・削除する

1 **メニュー/学習帳** を2回押す

- 学習帳画面が表示されます。



2 **▲ ▼** で「単語帳」を選び、**訳/決定** を押す

左側の数字は、反転している単語帳の登録件数

右側の数字は、単語帳全体の登録件数

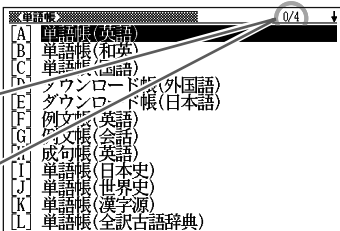

役立つ機能
5/5/5/0

3

▲▼ で見たい単語帳を選び、

[訳/決定] を押す

左側の数字は、反転していることば
が何番目かを示す

右側の数字は、この単語帳に登録
されていることばの総数を示す

はチェックボックス

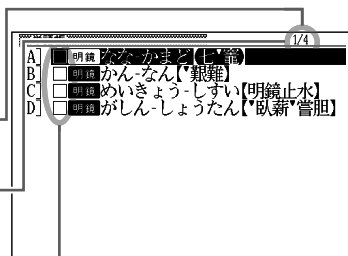

この画面から、次の操作ができます。

機能	操作
単語／例文／成句を見る	見たい単語／例文／成句を選び、[訳/決定] を押します。
チェックマークをつける	チェックマークを付けたい単語／例文／成句を選び、手書きパネルの【チェックマーク登録/解除】をタッチします。 <ul style="list-style-type: none"> • チェックボックス <input type="checkbox"/> にチェックマーク (<input checked="" type="checkbox"/>) が付きます。 • もう一度【チェックマーク登録/解除】をタッチすると、チェックマークがはずれます。
単語／例文／成句を一つだけ削除する	削除する単語／例文／成句を選び、 ^{設定} [削除] を押します。 <ul style="list-style-type: none"> • 削除の方法を選択する画面が表示されるので、「反転中のデータを削除 (1件)」を選び、[訳/決定] を押します。
表示中の単語帳から、チェックマークをつけた単語／例文／成句だけ削除する	^{設定} [削除] を押し、「チェック済みのデータを削除」を選び、[訳/決定] を押します。
表示中の単語帳のすべての単語／例文／成句を削除する	^{設定} [削除] を押し、「表示中の単語帳のデータを削除」を選び、[訳/決定] を押します。
すべての単語帳のすべての単語／例文／成句を削除する	^{設定} [削除] を押し、「全ての単語帳のデータを削除」を選び、[訳/決定] を押します。
単語帳を終了する	[戻る/リスト] を押します。

単語／例文／成句を並べ替える

単語帳の並び順をABC/50音順などに替えることができます。

- 1 を押し、離してから を押す

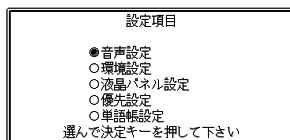

- 2 で「単語帳設定」を選び、 を押す

- 3 で並べ替えを行う単語帳の種類を選び、 を押す

- 4 で並べ替えの方法を選び、 を押す

計算のしかた

通常の電卓と同じように操作してください。

四則演算の例

例 題	操 作	表 示
$53+123-63=113$	AC 53(+) 123(-) 63(=)	0. 53.+ 176.- 113.
$963 \times (23-56) = -31779$	23(-)56(X) 963(=)	-33.X -31'779.

定数計算の例

定数を入力したら、(+)(-)(X)(÷)のいずれかを2回押します。

例 題	操 作	表 示
$12+23=35$	23(+)(+)12(=)	K 35.+
$45+23=68$	45(=)	K 68.+
$2.3 \times 12 = 27.6$	12(X)(X)2.3(=)	K 27.6×
$4.5 \times 12 = 54$	4.5(=)	K 54.×
$17+17+17+17=68$	17(+)(+)(=)(=)(=)	K 68.+

間違いの訂正

数字を間違えたときは(C)を押し、正しい数字を入力します。

演算記号(+)(-)(X)(÷)を間違えたときは、続けて正しい記号を押し、そのまま計算を続けます。

クリアー(ゴハサン)するには

ACを押します。

メモリー計算用の独立メモリー内の数値以外はすべてクリアーされます。

メモリーを使った計算の例

メモリー計算では、以下のキーを使います。

- **M+** : 独立メモリーに数値を加える
- **M-** : 独立メモリーから数値を引く
- **MR** : 独立メモリーに記憶されている数値を表示する
- **MC** : 独立メモリーをクリアする

例 題	操 作	表 示
80×9= 720	MC 80 × 9 M+	M=720. 720.
-)50×6= 300	50 × 6 M-	M=420. 300.
<u>20</u> ×3= 60	20 × 3 M+	M=480. 60.
合計 480	MR	M=480. 480.
<u>193.2</u> ÷23 = 8.4	MC 193.2 M+ ÷ 23 =	M=193.2 8.4
<u>193.2</u> ÷28 = 6.9	MR ÷ 28 =	M=193.2 6.9
<u>123</u> - <u>193.2</u> = -70.2	123 - MR =	M=193.2 -70.2

こんなときはエラーになります

以下の状態のときは"E"が表示され、計算できなくなります。

- 計算途中の数値または答の整数部が12桁を超えたとき
- 独立メモリー内の数値の整数部が12桁を超えたとき
このとき“0.”が表示されます。ただし、独立メモリー内には桁オーバーする前の数値が保護されています。
- 0で割る割り算を実行しようとしたとき
エラーになったら、計算を続けるときは**C**を、最初からやり直すときは**AC**を押します。

よく使う辞典をお気に入りに登録する

よく使う辞典をお気に入りに登録しておく、簡単な操作ですばやく選ぶことができます。「お気に入り」には、お買い上げいただいたときには何も登録されていません。お客様のお好みで、お気に入りの辞典を登録することができます。収録されている辞典だけでなく、ライブラリー内のコンテンツや転送したテキスト、音声データもお気に入り登録ができます。

お気に入りに登録する

10個まで登録できます。

1  を押してメニューを表示させる

2 メニューで登録したい辞典を選び、手書きパネルの【お気に入り登録】をタッチする

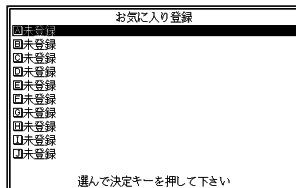
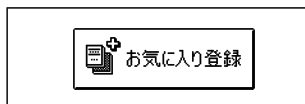

3 ▲ ▼ で登録先 (A ~ J) を選び、 を押す

お気に入りから辞典を選ぶ・登録を解除する

1 お気に入りライブラリーを押す

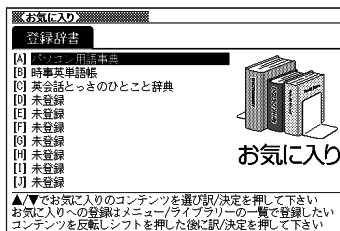

2 ▲▼で辞典を選ぶ

この画面から、次の操作ができます。

機能	操作
辞典を選ぶ(最初の画面を表示する)	[訳/決定]を押します。
選んだ(反転させた)辞典の登録を解除する	[設定 削除]を押し、「反転中のお気に入り登録を解除(1件)」を選び、[訳/決定]を押します。 <ul style="list-style-type: none"> 解除後、を押すと、メニュー画面になります。
すべてのお気に入り登録を解除する	[設定 削除]を押し、「全てのお気に入り登録を解除」を選び、[訳/決定]を押します。 <ul style="list-style-type: none"> 解除後、を押すと、メニュー画面になります。

ライブラリーを活用する

ライブラリーとは？

ライブラリーとは、パソコンや別売のソフト、メモリーカードを使って本機の活用範囲を広げる機能です。「ライブラリー」には、お買い上げいただいたときには何も登録されていません。お客様のお好みで別売のソフトやパソコンのテキスト、音声データを登録することができます。

ライブラリーでは以下のようなことができます。

- 本機の辞典の数を増やす（別売ソフト「EX-wordライブラリー」） → **110**ページ
- 別売のデータカードやmicroSDメモリーカードを使う → **112**ページ
- 専用ソフト「EX-wordテキストローダー」を使って → **111**ページ
→電子の本をインターネットからダウンロードして本機で読む
→パソコンで作ったテキストファイルを本機で読む
- 専用ソフト「EX-word音声CDローダー」を使って → **111**ページ
→CDに入っている音声を本機で聞く（本機では会話音声を聞くことを目的とした圧縮方式を採用しており、音楽鑑賞に適した音質ではありません）

ご注意

- 本機には、辞典・テキストファイルを合わせて最大100個まで増やすことができます。
- 別売のmicroSDメモリーカードには、辞典・テキストファイルを合わせて最大100個まで入れることができます。ただし、増やせる数は本体とmicroSDメモリーカード合わせて最大100個までです。
- 音声データは、辞典・テキストファイルとは別に、本機とmicroSDメモリーカードにそれぞれCD100枚（100CDタイトル）まで転送できます。

ソフト動作環境

日本語版OS ソフト	Microsoft Windows 98/98SE/Me/ 2000 Professional	Microsoft Windows XP Home Edition/ XP Professional ^{*1}	Microsoft Windows Vista (32bit版)
EX-wordライブラリー	○	○	○
EX-wordテキストローダー	○	○	○
EX-word音声CDローダー	×	○ ^{*2}	○ ^{*3}

* 1 Windows XP Professional x64 Editionには対応しておりません。

* 2 Windows Media Player 10またはWindows Media Player 11がインストールされている必要があります。

* 3 Windows Media Player 11がインストールされている必要があります。

- Windows 3.1/95、Windows NT、またはMacintosh/Mac OSでは動作しません。
- パソコンの環境（CPU /ハードディスク容量/メモリー容量など）によっては、正常に動作しない場合があります。
- 他のOSからアップグレードされたMicrosoft Windows 98/98SE/Me/2000 Professional/XP Home Edition/XP Professional、Windows Vistaでの動作は保証しません。
- ソフトに関する最新情報は、以下のホームページをご覧ください。
<http://casio.jp/support/exword/info.html>

ライブラリーを使うための準備

どんな別売ソフトがあるか調べる

別売ソフト（追加コンテンツ）の情報は、カシオホームページに掲載されています。以下のサイトをご覧ください。

<http://casio.jp/exword/>

電子辞書の残りメモリー容量を調べる

電子辞書の内蔵メモリーは、手書きメモや暗記カードを使用することで減っていきます。別売ソフトを使う前に、メモリー容量を下記の方法で確認します。

1 お気に入りにライブラリーを2回押す

2 ◀▶ を押し、「本体保存辞書」を選ぶ

残りのメモリー容量が表示されます。

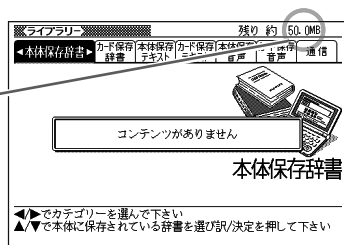

3 メニュー/学習端 を押し、メニュー画面に切り替える

「EX-wordテキストローダー」「EX-word音声CDローダー」

「EX-wordテキストローダー」「EX-word音声CDローダー」は、パソコン内のテキストデータやCDの音声データを本機に転送するための無償のソフトウェアです。

●「EX-wordテキストローダー」「EX-word音声CDローダー」は、以下のホームページより説明書とともにダウンロードしてください。

<http://casio.jp/support/exword/info.html>

- 「EX-wordテキストローダー」は、EX-word DATAPLUS4（データプラス4）対応のものをダウンロードしてください。
- インストール方法など詳細については、ダウンロードした説明書をご覧ください。

別売ソフト

別売ソフトを購入したら必ずソフトの取扱説明書をお読みください。

- 別売ソフトには、本機の機能の一部に対応していないものがあります。
- 別売ソフトでは、選択項目名や操作などが電子辞書本体と一部異なる場合があります。画面下部に表示されるガイダンスに従って操作してください。

別売のCD-ROMソフトをお使いいただくにはパソコンに「EX-wordライブラリー」をインストールする必要があります。

- 「EX-wordライブラリー」は、ソフトのCD-ROMにあります。ソフトの取扱説明書をお読みになり、インストールしてください。
- 別売のCD-ROMソフトは、エクスワードデータプラス、エクスワードデータプラス2、エクスワードデータプラス3、エクスワードデータプラス4対応のものをご使用いただけます。
- 別売ソフトによっては、本機の記憶容量を市販のmicroSDメモリーカードで増やす必要があります。

別売のデータカードやmicroSDメモリーカードを使う

別売のデータカード（microSD版）を使って本機の収録コンテンツを増やしたり、市販のmicroSDメモリーカードを使って本機の記憶容量を増やすことができます。

- 別売のデータカードは、エクスワードデータプラス4対応のものをご使用いただけます。
- エクスワードデータプラス、エクスワードデータプラス2、エクスワードデータプラス3対応のデータカード（SD版）はご使用できませんのでご注意ください。

本機での動作確認済みのmicroSDメモリーカード

株式会社東芝	SD-MC256MA SD-MC512MA SD-MC001GA SD-MC002GA
サンディスク株式会社	SDSDQ-512-J3K SDSDQ-1024-J3K SDSDQ-2048-J3K
松下電器産業株式会社	RP-SM064BJ1K RP-SM128BJ1K RP-SM256BJ1K RP-SM512BJ1K RP-SM01GBJ1K RP-SM02GBJ1K

(2008年6月現在)

- 最新の情報はカシオホームページ

(<http://casio.jp/support/exword/info.html>) でご確認ください。



データカード、microSDメモリーカードは、小さなお子様の手の届かない所へ置いてください。万一、お子様が飲み込んだ場合は、ただちに医師と相談してください。

【重要】

- 必ずmicroSDメモリーカードをお使いください。
他のメモリーカードを使った場合の動作保証はできません。
- microSDメモリーカードにアクセス中は、以下のことをしないでください。
 - microSDメモリーカードの抜き差し
 - USBケーブルの抜き差し
 - 本機やパソコンの強制終了
 - 「EX-word音声CDローダー」、「EX-wordテキストローダー」、「EX-wordライブラリー」およびWindowsの強制終了
- microSDメモリーカードには、裏表、前後の方向があります。
方向を間違えて無理に入れようとすると破損の原因になります。
- microSDメモリーカードの取扱説明書もお読みください。
- microSDメモリーカードによっては、フォーマットが必要です。この場合、microSDメモリーカードをセットし本機の電源を入れるとメッセージが表示されます。フォーマットしてよければメッセージにしたがって操作してください。(フォーマットすると、microSDメモリーカードの内容は失われます。フォーマットしてよいか確認してから操作を進めてください。)
- パソコンからmicroSDメモリーカードにファイルを転送した場合のファイル容量は、本体のメモリーに転送した場合と異なります。(microSDメモリーカードの規格によるもので、問題ありません。)
- microSDメモリーカードにファイルを転送する場合、「EX-wordライブラリー」使用時に表示されるサイズより多くの容量が必要になることがあります。
- microSDメモリーカードに別売ソフトを転送すると、システムの都合上、別売ソフトの容量が必要メモリー容量として表記された数値より増加します。
- 電池が消耗しているときにmicroSDメモリーカードを使うと、microSDメモリーカードの種類により、電池消耗のメッセージが表示されないまま画面が消えてしまうことがあります。その場合は、新しい電池と交換してください。

microSDメモリーカードをセットする

- 1 本機の電源を切る
 - 必ず電源を切ってください。

- 2 電池ブタを開ける

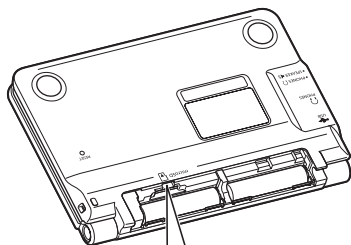

- 3 microSDメモリーカードの切り欠きの向きを図のようにして、microSDメモリーカード挿入部にしっかり押し込む

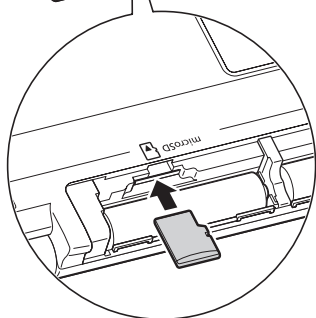

- 4 電池ブタを閉める

- microSDメモリーカード挿入部に、microSDメモリーカード以外のものを入れないでください。故障の原因になります。
- 万一、microSDメモリーカード挿入部に水や異物が入った場合は、本機の電源を切り、電池を取り出して、販売店またはカシオテクノ修理相談窓口にご連絡ください。

microSDメモリーカードを取り出す

- 1** 本機の電源を切る
 - 必ず電源を切ってください。
- 2** 電池ブタを開け、microSDメモリーカードを押し込む
 - microSDメモリーカードが少し出てきます。
- 3** microSDメモリーカードの左右をつまんで引き抜く

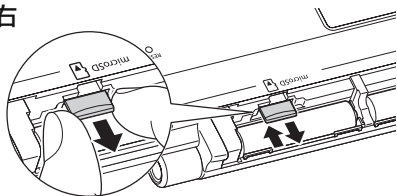

4 電池ブタを閉める

- microSDメモリーカードにアクセス中に取り出さないでください。ファイルが正しく転送されない、microSDメモリーカードが破損するなどの原因になります。
- 無理に引き抜かないでください。本機やmicroSDメモリーカードの破損の原因になります。

本章の説明の見かた

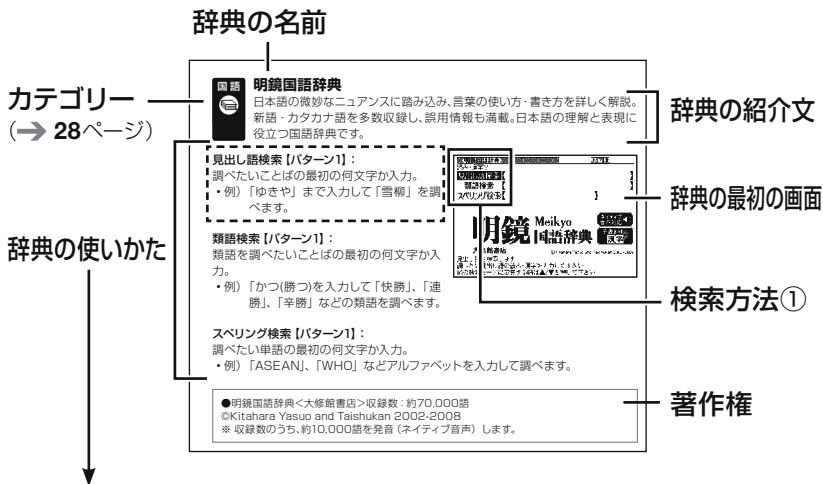

「辞典の使いかた」について

見出し語検索【パターン1】： ①
調べたいことばの最初の何文字か入力。 ②
・例)「ゆきや」まで入力して「雪柳」を調 ③
べます。

① 検索方法

検索方法は、大まかに4つのパターンに分けることができます。

パターン1：調べたいことばの最初の何文字か入力

パターン2：調べたいことばを入力後【**訳/決定**】を押す

パターン3：見出しをたどる

パターン4：複数の条件を入力して絞り込む

各パターンの基本操作は、「ことばを調べる」(→ 31ページ)で詳しく説明しています。

② 検索方法の概要

③ 検索例や補足説明

- 検索例は、特に記述がない限り、キーボードを使ったひらがな入力で説明してあります。
- 特殊な検索方法や辞典以外のコンテンツについては、この章で操作を詳しく記載しています。
- パターン1／パターン2で入力できる最大文字数は、特に記述がない限り、ひらがな／カタカナは14文字、アルファベットは20文字（例文検索と成句検索時は28文字）です。

著作権に関するご注意

本機に収録した各辞典／モードの内容は、下記各著作物を、各編者／監修者および各発行所のご協力を得て編集してあります。

本機に収録した内容および本書の一部または全部を無断で転載・複写することは禁止されています。

また、個人としてご利用になるほかは、著作権法上、各編者／監修者、各発行所および当社に無断では使用できませんのでご注意ください。

その他のご注意

- 画面表示の都合、その他の事情により、各編者／監修者や各発行所の監修に基づき、書籍版と異なる表示をした箇所があります。
また、書籍版に基づいて編集したものに関しては、社会情勢の変化などには対応していない場合があります。
- 本機に収録した各辞典は、それぞれの書籍版辞典に基づいて出版社より、電子データとして作成、提供されております。
それぞれの辞典における誤記（誤植）、誤用につきまして、弊社ではその責任を負いかねますので、あらかじめご承知おきください。
- 一部の辞典を除き、写真・図・表・囲み記事・付録は収録されていません。

辞典の凡例などを見る

使用中の辞典やモードの凡例（編集の方針、利用のしかたなど）や、収録内容の説明などを見ることができます（ガイド機能）。

- 1 凡例を見たい辞典の最初の画面を表示する
- 2 を押し、離してから を押す
- 3 で見たい項目を選び、 を押す

- ガイド機能を終了するときは、 を押します。
- 辞典によっては、凡例が記載されていないものがあります。

収録辞典一覧

本機には、「学習用コンテンツ」（下記表中の「*」）も収録されています。
 「学習用コンテンツ」とは、「学習」→「テスト」→「復習」→・・・という流れで学習できるコンテンツです。

●「学習用コンテンツ」では、文字の大きさやレイアウトの変更、およびズームはできません。

カテゴリー	辞典/モード	ページ
国語系	広辞苑	122
	明鏡国語辞典	123
	漢字源	123
	NHK 日本語発音アクセント辞典	125
	現代カタカナ語辞典	125
	全訳古語辞典	126
	故事ことわざ辞典	126
	四字熟語辞典	127
英語系	オックスフォード現代英英辞典	128
	ジーニアス英和辞典	129
	プログレッシブ和英中辞典	130
	英語類語辞典	131
	カタカナで引くスプリング辞典	131
	英会話とっさのひとこと辞典	132
	英会話海外旅行ひとこと辞典	133
	英会話ビジネスひとこと辞典	134
	電子辞書でどこでも英会話*	135
生活1	ブリタニカ国際大百科事典	137
	百科事典マイペディア	138
	みんなで国語辞典!	139
	意外な話1000	139
	日本国憲法	140
生活2	明鏡日本語クイズ300	140
	問題な日本語	141
	続弾! 問題な日本語	141
	冠婚葬祭マナー事典	142
	手紙文例集	142
	スピーチ文例集	143

カテゴリー	辞典/モード	ページ
健康	家庭医学大全科	143
	イヌ・ネコ 家庭動物の医学大百科	144
	医者からもらった薬がわかる本	144
	女性検診がよくわかる本	146
	漢方薬の手引き	146
	食の医学館	147
	サプリメント事典	147
	気になる検査値がわかる事典	148
趣味	ホトトギス俳句季題便覧	148
	合本俳句歳時記	149
	ワインコンパニオン	150
	シネマコレクション	150
	スポーツ用語辞典	151
トラベル1	旅行会話 英語	152
	旅行会話 スペイン語	152
	旅行会話 ドイツ語	152
	旅行会話 フランス語	152
	旅行会話 イタリア語	152
	旅行会話 中国語	152
	旅行会話 韓国語	152
トラベル2	旅の指さし会話帳 アメリカ英語	153
	旅の指さし会話帳 中国語	153
	ドクターパスポート	154
	アメリカの市販薬ラクラク活用ブック	155
	世界の料理・メニュー辞典	156
パソコン	パソコン用語事典	156
	NE最新略語小辞典	157
ビジネス	経済・ビジネス用語辞典	158
	環境経営事典	159
	ビジネスキーワード	159
	時事英単語帳	160
	海外赴任 リロケーションガイド	160

カテゴリー	辞典/モード	ページ
学習	日本史事典	161
	世界史事典	161
	百人一首	161
	朗読国語名作集	163
	英語名演説・名せりふ集	164
	近現代文学事典	165
	古語林 古典文学事典/名歌名句事典	165
	漢検プチドリル*	166
月刊英語が聞こえる耳	168	
脳鍛アプリ	脳鍛アプリ 明鏡日本語クロスワード	168
	脳鍛アプリ 英単語リスニングクロスワード	170
	ピンイントレーナー	171
	脳鍛アプリ おとなの常識Q&A200	172
	脳鍛アプリ 明鏡日本語クイズ	173
	脳鍛アプリ 数字パズル	174
便利な機能	地図から検索 (マイベディアより)	177
	分野別小辞典 (広辞苑より)	177
	分野別小事典 (マイベディアより)	178
	複数辞書日本語キーワード例文検索	178
	複数辞書ひらがなで検索	179
	複数辞書アルファベットで検索	179
	複数辞書漢字で検索	180
	フリーメモ	88
電卓	104	



広辞苑

現代語と百科項目を飛躍的に充実させ、現代生活に必要な言葉・事項を過不足なく掲げた「国語」＋「百科」の最新版。

見出し語検索【パターン1】：

調べたいことばの最初の何文字か入力。

- ・例)「さいお」まで入力して「塞翁が馬」を調べます。

逆引き検索【パターン2】：

調べたいことばの最後のことばを入力後、

訳／決定 を押す。

- ・例)「ゆき」と入力して「淡雪」、「粉雪」、「細雪」などを調べます。

慣用句検索【パターン2】：

調べたい慣用句のキーワードを入力後、**訳／決定** を押す。

- ・例)「かお」と入力して「顔が利く」、「涼しい顔」などを調べます。
- ・キーワードが動詞・形容詞の場合は、終止形で入力します(「立つ鳥跡を濁さず」を調べるときは「にごす」を入力するなど)。

スペリング検索【パターン1】：

調べたい単語の最初の何文字か入力。

- ・例)「ASEAN」、「WHO」などアルファベットを入力して調べます。

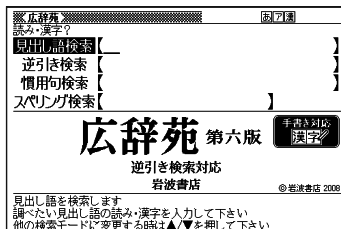

●広辞苑 第六版 <岩波書店> 収録数：約240,000項目/図表約2800点

©岩波書店 2008

※「広辞苑」は株式会社岩波書店の登録商標です。

※「広辞苑 第六版」のデータを引用した著作物を公表する場合は、出典名・発行社名を明記してください。

※逆引き検索は、『広辞苑 第六版』の全項目について「逆引き(後方一致)検索」を行うことができます。



明鏡国語辞典

日本語の微妙なニュアンスに踏み込み、言葉の使い方・書き方を詳しく解説。新語・カタカナ語を多数収録し、誤用情報も満載。日本語の理解と表現に役立つ国語辞典です。

見出し語検索【パターン1】:

調べたいことばの最初の何文字か入力。

- 例) 「ゆきや」まで入力して「雪柳」を調べます。

類語検索【パターン1】:

調べたい類語の最初の何文字か入力。

- 例) 「かつ(勝つ)」を入力して「快勝」、「連勝」、「辛勝」などの類語を調べます。

スペリング検索【パターン1】:

調べたい単語の最初の何文字か入力。

- 例) 「academy」、「weekend」などアルファベットを入力して調べます。

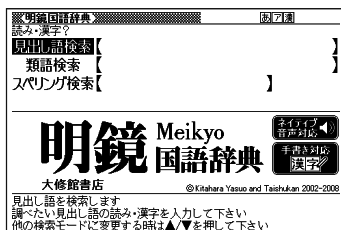

- 明鏡国語辞典<大修館書店>収録数:約70,000語
©Kitahara Yasuo and Taishukan 2002-2008
※収録数のうち、約10,000語を発音(ネイティブ音声)します。



漢字源

漢字の意味、成り立ちに詳しい学研発行の漢和辞典「漢字源」に基づいて編集し、JIS第1～4水準、補助漢字、新人名用漢字を収録しています。

単漢字／熟語を手書き入力から探す

【パターン1】:

調べたい漢字を手書きパネルに入力し、【認識】をタッチする。

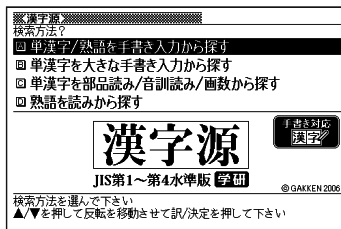

収録辞典の
使いかた

単漢字を大きな手書き入力から探す

調べたい漢字をメインパネルに入力し、「認識」をタッチする。

候補の中から、調べたい漢字をタッチする。



単漢字を部品読み／音訓読み／

画数から探す：

- 部品読み、部首画数、総画数、音訓読みは単独で検索可能。
また、条件を組み合わせることもできます（→ 35ページ）。
- 部首画数から検索する場合は、部首を選んでから他の条件を組み合わせる検索してください。

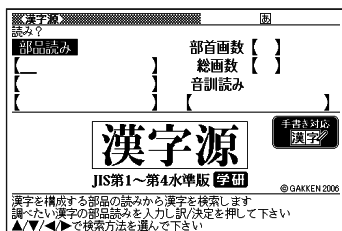

<部品読み>【パターン4】

調べたい漢字を構成する部品の読み（最大8文字、複数入力可能）を入力し、「訳／決定」を押す。

- 例）「総」なら「いと」、「こころ」、「は」と入力します。

<部首画数>【パターン2】

調べたい漢字の部首画数（1～17画）を入力し、「訳／決定」を押す。部首を選択した後、「訳／決定」を押す、候補の一覧から漢字を選択する。

- 漢字の部首は、その漢字の成り立ちなどからどの部首に分類するか学説が分かれるものがあります。また、引くことを考慮して形から分類することもあり、辞典によって異なる場合があります。

<総画数>【パターン2】

調べたい漢字の総画数（1～34画）を入力し、「訳／決定」を押す。

- 漢字の画数は、活字の違いや書き方により、数え方が異なる場合があります。

<音訓読み>【パターン2】

調べたい漢字の音訓読み（最大8文字）を入力し、「訳／決定」を押す。

熟語を読みから探す：

<見出し語検索>【パターン1】

調べたい熟語の読みの最初の何文字か入力。

- 漢字源 (JIS第1～第4水準版) <学習研究社> 収録数: 親字13,255字/熟語約48,000語 ©GAKKEN 2006
- ※書籍版「漢字源」に基づいて「漢字源 (JIS第1～第4水準版)」として編集し収録しています。

国語 NHK 日本語発音アクセント辞典



現在の放送で広く使われているアクセントを中心に約6万9千語を厳選して掲載。昭和18年の初版以来、「はなしことば」のバイブルとして絶大な信頼を得てきた辞典の初めての電子化。

見出し語検索【パターン1】:

調べたいことばの最初の何文字か入力。

- 例) 「シン」まで入力して「親愛」を調べます。

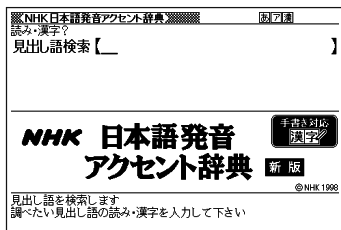

- NHK 日本語発音アクセント辞典 新版<NHK出版>収録数: 約69,000項目 ©NHK1998

国語 現代カタカナ語辞典



外来語および和製英語・和製洋語とその混種語(カタカナ語+漢語・和語)を収録。日常語のほかに、経済・先端技術・マルチメディアなどの専門語、新語を網羅しています。

見出し語検索【パターン1】:

調べたいカタカナ語の最初の何文字か入力。

- 例) 「イン」まで入力して「インクジェット-プリンター」を調べます。

略語検索【パターン1】:

アルファベットの略語の最初の何文字か入力。

- 大文字も小文字で入力して調べます。
- 例) 「is」まで入力して「ISO」を調べます。

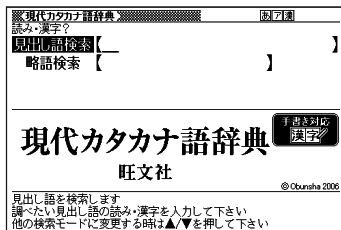

- NEW 現代カタカナ語辞典<旺文社>収録数: 約12,800語/略語約1,600語 ©Obunsha 2006



全訳古語辞典

定評ある「全訳古語辞典」の全面改訂第三版。見出し語は、教科書及び大学入試問題等の詳細な調査に基づいて精選し、古典の学びはじめから入試に向けての学習まで、万全の一冊です。

見出し語検索【パターン1】:

調べたい古語の最初の何文字が入力。

- 例) 「すな」まで入力して「漁る(すなどる)」を調べます。

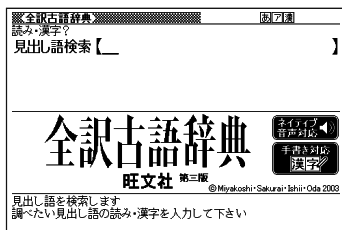

- 全訳古語辞典(第三版) <旺文社>収録数: 約22,500語/約280図
- ©Miyakoshi・Sakurai・Ishii・Oda 2003
- ※収録の和歌235首を発音します。



故事ことわざ辞典

学研発行の「故事ことわざ辞典」より、約4,500項目を収録。英語のことわざも併記しています。

見出し語検索【パターン1】:

調べたいことわざの最初の何文字が入力。

- 例) 「にと」まで入力して「二兎を追うものは一兎をも得ず」を調べます。

使用シーン/内容から探す【パターン3】:

説明が表示されるまで見出しの選択、決定を繰り返す。

- 例) 「使用シーン 結婚式」の候補の中から「合縁奇縁」を選択して調べます。

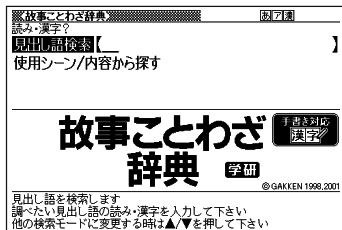

●故事ことわざ辞典<学習研究社>収録数：約4,500項目

©GAKKEN 1998,2001

※ことわざ使用について

ことわざは、その成立過程から言って、その当時の社会通念を反映しており、きわめて差別的な意味を含んでいたり、蔑視的な表現であったりするものが少なくありません。

また、知らないことわざを調べるとい辞典の性格上、古典にしか出現しないものも取り上げてあることをご理解ください。このようなことわざについては、人の心を傷つけ、人権を侵害することのないよう、使い方には十分注意してください。

参考として掲載した古川柳や英語のことわざにも同じ配慮をお願いします。



四字熟語辞典

学研発行の「四字熟語辞典」より、しゃれたスピーチや日常会話に役立つ約1,450項目を収録。

見出し語検索【パターン1】：

調べたい四字熟語の最初の何文字か入力。

- ・例)「ばじ」まで入力して「馬耳東風」を調べます。

使用シーン/内容から探す【パターン3】：

説明が表示されるまで見出しの選択、決定を繰り返す。

- ・例)「使用シーン 結婚式」の候補の中から「一心同体」を選択して調べます。

漢字1文字から探す：

下記の条件で絞りこんだ候補の中から漢字1文字を選択し、四字熟語を調べる。

- ・部品読み、部首画数、総画数、音訓読みは単独で検索可能。また、条件を組み合わせることもできます。

<部品読み>【パターン4】

漢字を構成する部品の読み(最大8文字、複数入力可能)を入力し、**【訳/決定】**を押す。

<部首画数>【パターン2】

調べたい漢字の部首画数(1～17画)を入力し、**【訳/決定】**を押す。部首を選択した後、**【訳/決定】**を押し、候補の一覧から漢字を選択する。

<総画数>【パターン2】

調べたい漢字の総画数(1～27画)を入力し、**【訳/決定】**を押す。

<音訓読み>【パターン2】

調べたい漢字の音訓読み(最大8文字)を入力し、**【訳/決定】**を押す。

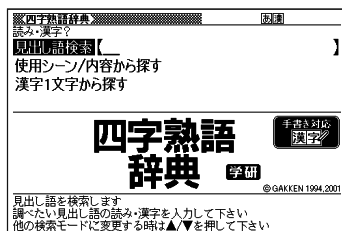

●四字熟語辞典<学習研究社>収録数：約1,450項目

©GAKKEN 1994,2001



オックスフォード現代英英辞典

英語学習者向けの正確で使いやすい英英辞典として、世界的に愛好されてきたものの最新版。

読みやすい説明文、豊富な例文にくわえ、英米その他の英語の違いや、文化的情報も収録。外国人がよい英文を書くための辞書。

見出し語検索【パターン1】：

調べたい英語の最初の何文字か入力。

- 例) 「ste」まで入力して「steady」を調べます。

スペルチェック【パターン2】：

スペルに確信が持てない単語を入力後、**訳／決定**を押す。

- 例) 「communicate」と入力して、スペルが正しい「communicate」を調べることができます。

成句検索【パターン2】：

成句(熟語)を調べたい英単語を入力後、**訳／決定**を押す。

- 例) 「look」を入力して「look askance at」を調べます。
- スペースは入力できません。
- 2つ以上の単語を入力するには単語間に「&」を入れます。

例文検索【パターン2】：

例文を調べたい英単語または熟語を入力後、**訳／決定**を押す。

- 例) 「look&for」と入力して、「She was actively looking for a job」を調べます。
- スペースは入力できません。
- 2つ以上の単語を入力するには単語間に「&」を入れます。



- オックスフォード現代英英辞典(第7版) <オックスフォード大学出版局>
収録数：約183,500項目
Oxford Advanced Learner's Dictionary, 7th edition©Oxford University Press 2005



ジーニアス英和辞典

詳しく的確な語法解説で好評の『ジーニアス英和辞典』の最新版。語義区分とその順序、用例など辞典の基幹部分に手を加え、初版以来20年目にして最大規模の改訂となった。新語・新語義も多数収録。「ジーニアス用例プラス」書籍収録の例文に約3万例文を追加して約10万例文を収録。

見出し語検索【パターン1】:

調べたい英単語の最初の何文字か入力。

- 例) 「ste」まで入力して「steady」を調べます。
- 見出し語の意味に含まれる派生語も検索できます。

スペルチェック【パターン2】:

スペルに確信が持てない単語を入力後、**訳/決定**を押す。

- 例) 「communicate」と入力して、スペルが正しい「communicate」を調べることができます。

成句検索【パターン2】:

成句(熟語)を調べたい英単語を入力後、**訳/決定**を押す。

- 例) 「look」を入力して「look for」を調べます。
- スペースは入力できません。
- 2つ以上の単語を入力するには単語間に「&」を入れます。

例文検索【パターン2】:

例文を調べたい英単語または熟語を入力後、**訳/決定**を押す。

- 例) 「look&for」と入力して、「You're just the person I was looking for.」を調べます。
- スペースは入力できません。
- 2つ以上の単語を入力するには単語間に「&」を入れます。

■ 図について

意味の画面に「**図**→**解説**」がある場合は、**図**を表示させることができます。また、「**図**【**ジャンプ対応**】→**解説**」がある場合は、**図**を表示させた後、**図**中の文字をタッチして、その文字の意味の画面に切り替えることもできます。

- **図**(解説)の画面を見る → **80**ページ
- **図**中で「*」が付いた文字は、タッチしても切り替わりません。

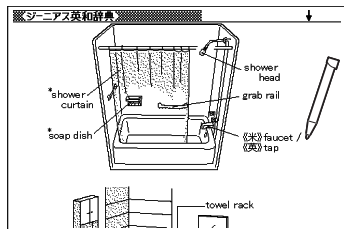
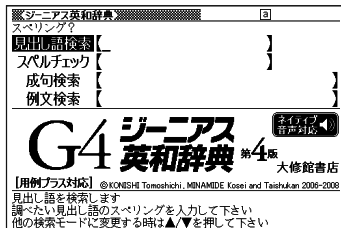

「bathroom」の
「**図**【**ジャンプ対応**】→**解説**」画面より

●ジーニアス英和辞典 第4版 <大修館書店> 収録数：約96,000語/約250図
©KONISHI Tomoshichi, MINAMIDE Kosei and Taishukan 2006-2008

●ジーニアス用例プラス

©Taishukan 2004-2007

Including Longman examples, selected from Longman Dictionaries (© Longman Group Limited 1995 and © Pearson Education Limited 2000) by arrangement with Pearson Education Limited

※書籍版に対して約30,000例文を追加収録しています。

英語



プログレッシブ和英中辞典

好評を博した第2版の改訂新版。コンピュータ・科学技術・時事用語などの新語を多数追加し、収録項目数9万、用例数11万余に増補。関連する語彙、用例が一覧できるテーマ別コラムを新設。学習からビジネスまで、生きた英語表現満載の本格和英。

見出し語検索【パターン1】：

調べたい日本語の最初の何文字か入力。

- 例) 「かなし」まで入力して「悲しみ」を調べます。

例文検索【パターン2】：

例文を調べたい英単語または熟語を入力後、**【訳/決定】**を押す。

- 例) 「look&at」と入力して、「Look up at the sky(空を仰ぐ)」を調べます。
- スペースは入力できません。
- 2つ以上の単語を入力するには単語間に「&」を入れます。

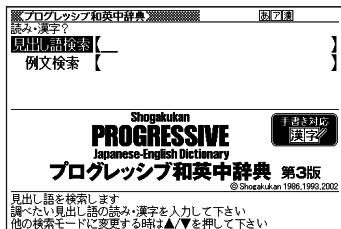

●プログレッシブ和英中辞典 第3版<小学館>収録数：約90,000語
©Shogakukan 1986,1993,2002



英語類語辞典

英単語を入力すると、日本語の意味別に分類された、似た意味を持つ英単語を調べることができます。

同じ単語を繰り返し使うことなく、語彙(ごい)力のアップが図れます。

見出し語検索【パターン1】:

調べたい英語の最初の何文字か入力。

- 例) 「ste」まで入力して「steady」の類語を調べます。

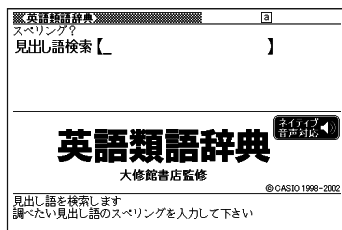

●英語類語辞典<大修館書店監修>収録数:約21,000語

©CASIO 1998-2002

※「ジーニアス和英辞典」(編集主幹 小西友七・大修館書店発行)に基づき、大修館書店のご協力を得て当社が編集したもので、書籍版は刊行されておりません。



カタカナで引くスペリング辞典

うろ覚えの単語の綴りを確認したいときやスペルがまるで思い浮かばないときにカタカナから辞書を引ける便利な一冊。

一般語彙に加え、地名、コンピュータ用語、ファッション用語、英語以外の外来語など、幅広いジャンルを収録しています。

見出し語検索【パターン1】:

スペルを調べたい単語の発音のカタカナ表記の最初の何文字か入力。

- 例) 「ディクシ」まで入力して「ディクショナルリー」のスペルを調べます。

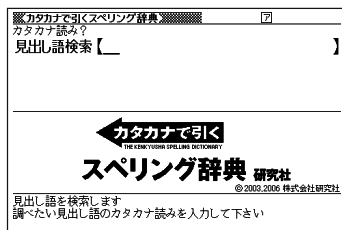

●カタカナで引くスペリング辞典<研究社>収録数:約67,000語

©2003,2006 株式会社 研究社

※書籍版データに対して、増補したデータを収録しています。

収録辞典の
使いかた



英会話とっさのひとこと辞典

言えそうで言えない実用的な表現ばかりを集めた、便利な英会話集。

日常で使いやすい表現を場面別に、生きた英語—今のアメリカで通じる明解な会話表現だけを収録！

場面から探す【パターン3】：

説明が表示されるまで見出しの選択、決定を繰り返す。

- 例) 「海外旅行でつかうひとこと」 → 「食事をするとき」 → 「注文する」 → と見出しをたどり、海外旅行でレストランに入って注文するときの英会話を調べます。

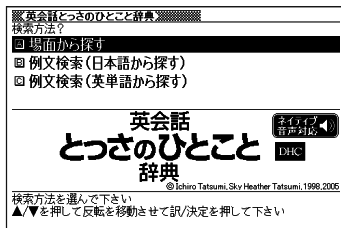

例文検索(日本語から探す)【パターン1】：

例文に含まれる単語の最初の何文字か入力。

- 例) 「めにゅ」まで入力して「メニュー」を調べます。

例文検索(英単語から探す)【パターン2】：

例文に含まれる単語を入力後、**訳/決定**を押す。

- 例) 「menu」と入力して「メニュー」に関する会話例を調べます。

●英会話 とっさのひとこと辞典<DHC>収録数：約8,000例文

©Ichiro Tatsumi, Sky Heather Tatsumi, 1998,2005

※収録数のうち、約3,000例文を発音(ネイティブ音声)します。

**英会話海外旅行ひとこと辞典**

あらゆる場面に対応できる自然な表現を豊富に収録。旅をスムーズに、もっと楽しくする旅行会話集の決定版！

場面から探す【パターン3】：

説明が表示されるまで見出しの選択、決定を繰り返す。

- 例) 「レストラン」 → 「料理の注文」と見出しをたどり、海外旅行でレストランに入って注文するときの英会話を調べます。

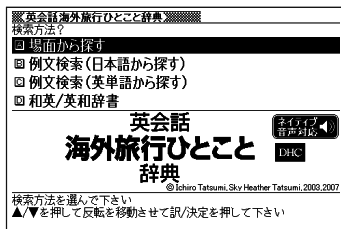
**例文検索(日本語から探す)【パターン1】：**

例文に含まれる単語の最初の何文字か入力。

- 例) 「めにゅ」まで入力して「メニュー」に関する英会話を調べます。

例文検索(英単語から探す)【パターン2】：

例文に含まれる単語を入力後、**訳/決定**を押す。

- 例) 「menu」と入力して「メニュー」に関する会話例を調べます。

和英/英和辞書【パターン1】：

日本語検索：調べたい単語の最初の何文字かをひらがなで入力。

- 例) 「かん」まで入力して「観光」を調べます。

英語検索：調べたい単語の最初の何文字かをアルファベットで入力。

- 例) 「me」まで入力して「meal(食事)」を調べます。

●英会話 海外旅行ひとこと辞典<DHC>収録数：約3,000例文

©Ichiro Tatsumi, Sky Heather Tatsumi, 2003,2007

※収録数のうち、約1,450例文を発音(ネイティブ音声)します。



英会話ビジネスひとこと辞典

オフィスで・商談で・付き合いでフルに使える社会人必携のビジネス英会話表現集。

場面から探す【パターン3】：

説明が表示されるまで見出しの選択、決定を繰り返す。

- 例) 「人事をめぐるひとこと」 → 「面接」
→ 「募集と応募」と見出しをたどり、
面接に関する英会話を調べます。

例文検索(日本語から探す)【パターン1】：

例文に含まれることばの最初の何文字か入力。

- 例) 「きゅ」まで入力して「休暇」に関する例文を調べます。

例文検索(英単語から探す)【パターン2】：

例文に含まれる単語を入力後、**[訳/決定]**を押す。

- 例) 「office」と入力して「オフィス」に関する会話例を調べます。

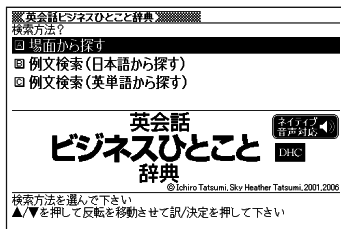

- 英会話 ビジネスひとこと辞典<DHC>収録数：約20,000例文
©Ichiro Tatsumi, Sky Heather Tatsumi, 2001,2006
※収録数のうち、約4,100例文を発音(ネイティブ音声)します。



電子辞書でどこでも英会話

パソコンで大人気の携帯型英語学習ソフトから厳選した1200問を収録。英語の問いに、英語で考え、英語で答える質疑応答形式の出題が英会話で役に立つ「英語脳」を育てます。

■始めかた

◀ ▶ で学習するモードを選択する。

・各モードでの操作について、ガイダンス表示も参照してください。

学習する：

1. ▲ ▼ で学習方法を選び、**訳/決定** を押す。

- ・全表示（見出し語、日本語訳、説明文を見る）
- ・訳/説明文隠し（英文だけを見て、日本語訳を考える）
- ・見出し語隠し（日本語訳、説明文だけを見て、見出し語を考える）

2. ▲ ▼ で問題の種類を選び、**訳/決定** を押す。

3. ▲ ▼ で問題を選び、**訳/決定** を押す。

- ・手順1で「訳/説明文隠し」、「見出し語隠し」を選択した場合、**訳/決定** を押すごとに、隠れている部分の表示/非表示が切り替わります。
- ・次の項目に進むには ▶ を、前の項目に戻るには ◀ を押しします。
- ・画面に ◀ ▶ が表示されているときは、ツールボイス方式（ネイティブ音声）の発音を聞くことができます（→ 82ページ）。
- ・覚えておきたい項目があるときは、**シフト** を押してから **訳/決定** を押し、チェックマークをオンにします。または、手書きパネルの【チェックマーク登録/解除】をタッチします。
- ・学習情報を削除することができます。手順3のリスト表示中に **削除** を押し、「学習情報削除」画面で削除したい内容を選択、実行してください。

モード

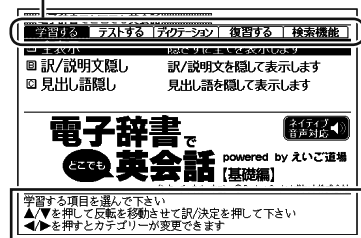

ガイダンス

テストする：

1. **[訳/決定]** を押した後、**[▲]** **[▼]** で出題方法を選び、**[訳/決定]** を押す。
 - 正解していない問題から出題
 - チェックをつけた語から出題 (→テストが始まります。)
 - 全ての問題から単元ごと出題
 - 全ての問題から番号ごと出題
2. **[▲]** **[▼]** で問題を選び、**[訳/決定]** を押す。
 - ガイダンスに従ってテストしてください。



テストの正解(O)
と不正解(X)の数
を示す

チェックマーク
をオンにした数
を示す

ディクテーション：

ディクテーションは、読み上げられた英語の文章を書き取ることです。

1. **[▲]** **[▼]** でディクテーション方法を選び、**[訳/決定]** を押す。
2. **[▲]** **[▼]** で出題方法を選び、**[訳/決定]** を押す。
 - 正解していない問題から出題
 - チェックをつけた語から出題 (→ディクテーションが始まります。)
 - 全ての問題から単元ごと出題
 - 全ての問題から番号ごと出題
3. **[▲]** **[▼]** で問題を選び、**[訳/決定]** を押す。
 - ガイダンスに従ってディクテーションしてください。



ディクテーションの
正解(O)と不正解(X)
の数を示す

復習する：

1. **[▲]** **[▼]** で復習方法を選び、**[訳/決定]** を押す。
 - 内容は「学習する」と同じです。
2. **[▲]** **[▼]** で表示方法を選び、**[訳/決定]** を押す。
3. **[▲]** **[▼]** で問題を選び、**[訳/決定]** を押す。
 - 復習のしかたは、「学習する」と同じです。

検索機能：

見出し語検索【パターン1】：調べたい英語の最初の何文字が入力する。

- 電子辞書でどこでも英会話【基礎編】 <インターチャネル・ホロン> 収録数：1200項目
- ©Pocket Co.,Ltd ポケット株式会社
- ※ 書籍版は刊行されておりません。
- ※ 1200項目を発音（ネイティブ音声）します。

生活1 ブリタニカ国際大百科事典



ブリタニカが230年あまりにわたって培ってきた知識と情報を、引きやすさに重点を置いて編集した『ブリタニカ国際大百科事典 小項目版』の電子辞書版です。専門分野から身近な話題までを、154,000項目4,000万字に集約しました。

日本語検索【パターン1】：

調べたいことばの最初の何文字か日本語で入力。

英語検索【パターン1】：

調べたいことばの最初の何文字かアルファベット（最大28文字）で入力。

キーワードから探す【パターン4】：

以下のキーワード入力欄が表示される。複数欄入力可。欄選択は ▲ ▼ 。

<用語1> <用語2>

説明に含まれるであろう日本語

<アルファベット>

説明に含まれるであろう一部の英単語または略語

<数字>

説明に含まれるであろう一部の数値。最大5文字。

- 複数欄にキーワードを入力した場合はすべてのキーワードが説明に含まれる候補を検索する。



- ブリタニカ国際大百科事典 小項目電子辞書版<Britannica®> 収録数：約154,000項目
- ©2007,Britannica Japan Co.,Ltd. Encyclopædia Britannica, Inc.
- ※『ブリタニカ国際大百科事典 小項目版』の書籍は、現在刊行されておりません。



百科事典マイペディア

あらゆるジャンルの基礎項目を、簡潔・明瞭に収録した百科事典。
経済・金融・産業・世界情勢なども豊富に盛り込み、学習からビジネスまで役立つ知識の宝庫です。

見出し語検索【パターン1】：

調べたいことばの最初の何文字か入力。

キーワード検索【パターン2】：

説明に含まれるであろうキーワードを入力後、**訳／決定**を押す。

- 例) 「かみなり」と入力して「うすらい(渦雷)」、「かいらい(界雷)」などの関連項目を調べることができます。



●百科事典 マイペディア 電子辞書版<日立システムアンドサービス>

収録数：約65,700項目/約1800図

All Rights Reserved. Copyright ©2007 Hitachi Systems & Services, Ltd.

編集協力 株式会社 平凡社 株式会社 平凡社地図出版

※ 書籍版(平凡社発行)に2007年7月の項目データおよび地図データを改訂・追加収録しています。

※ 書籍版は現在刊行されておりません。

生活1



みんなで国語辞典!

若者語、学校語、アキバ語…。普通の辞書には載っていない日本語1300語を収録。日本語の「現在」がリアルに見えてくる公募型の国語辞典。

【パターン3】：

8つのカテゴリの中から検索する。説明が表示されるまで見出しの選択、決定を繰り返す。

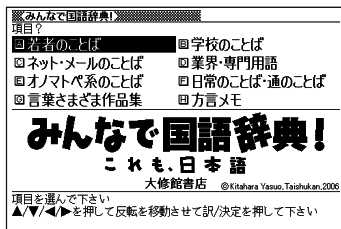

- みんなで国語辞典!<大修館書店>収録数：約1300語
- ©Kitahara Yasuo, Taishukan, 2006
- ※ 4コママンガと、キャンペーン報告は除く。

生活1



意外な話1000

意外な事実、理由、ルール、風習など、実は知られていない話を徹底収集。スピーチ、接客、日常会話などにすぐ使える、読んでも聞いても面白い雑学本の決定版!

【パターン3】：

意外な話を5つのカテゴリの中から検索する。説明が表示されるまで見出しの選択、決定を繰り返す。



- 身近な人に「へえ〜」と言わせる 意外な話1000 <朝日新聞社> 収録数：1,000項目
- ©J&L Publishing 2003

収録辞典の
使いかた

生活1

日本国憲法



憲法条文を網羅しただけではなく、入試において、頻出・重要なものが判るように、グレードを3段階でつけています。

【パターン3】：

2つのカテゴリの中から検索する。説明が表示されるまで見出しの選択、決定を繰り返す。

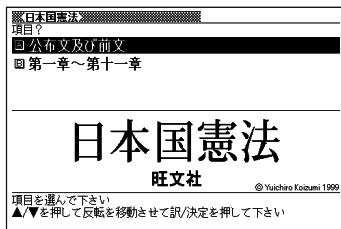

●日本国憲法<旺文社>収録数：105項目

©Yuichiro Koizumi 1999

※本データは「旺文社 センター試験 現代社会 でのテーマ64」の付録資料をもとに、電子辞書用に編集したもので、書籍版は刊行されておりません。

生活2

明鏡日本語クイズ300



ことばの力が身につくと定評の『明鏡国語辞典』がおくる、日本語クイズ。漢字の読み書き・敬語・ことばの使い方など、初級編から達人編まで楽しみながら日本語の知識が身に付けられます。

■始めかた

1. 最初の画面からレベルを選び、**訳/決定**を押す。
2. クイズの種類を選び、**訳/決定**を押す。
3. 質問を見ながら、解答を記入し、**訳/決定**を押す。
(問題によっては、手書きパネルから手書き入力します。)
4. テスト結果が表示される。
・画面に表示されるガイドに従ってください。

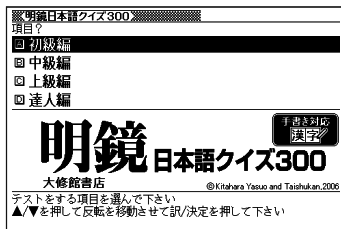

●明鏡日本語クイズ300<大修館書店>収録数：300項目

©Kitahara Yasuo and Taishukan, 2006

※書籍版は刊行されておりません。



問題な日本語

気になる、知らないうちに使っている“問題な日本語”を取りあげ、それがどのような理由で生まれてきたか、どのように使えばよいかを、わかりやすく解説!



続弾! 問題な日本語

ベストセラー『問題な日本語』の第二弾。「千円からお預かりします」～させていただけます」「微妙」など、今どきの敬語や気になる表現を取りあげ、そこに込められた意図や適切な使い方を丁寧に解説!

問題な日本語【パターン3】:

説明が表示されるまで見出しの選択、決定を繰り返す。

使うのはどっち?【パターン3】:

説明が表示されるまで見出しの選択、決定を繰り返す。

見出し語の一部から探す【パターン1】:

キーワードを何文字か入力。

- 例)「のほう」まで入力して「コーヒーのほうをお持ちしました」を調べます。

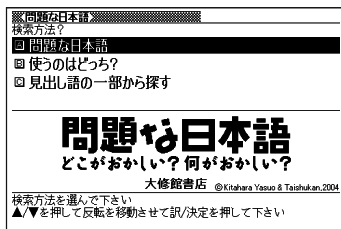

●問題な日本語<大修館書店>収録数: 143項目

©Kitahara Yasuo & Taishukan, 2004

●続弾! 問題な日本語 何が気になる? どうして気になる? <大修館書店>

収録数: 121項目

©Kitahara Yasuo & Taishukan, 2005



冠婚葬祭マナー事典

婚約・結婚、出産、仏式／神式の葬儀、季節の行事など冠婚葬祭や、年賀状・手紙の文章、言葉づかいなど、直面すると戸惑いやすい礼儀作法やマナーが、場面別にわかりやすくまとめられ、いざというときに役立ちます。

【パターン3】：

5つのカテゴリの中から検索する。説明が表示されるまで見出しの選択、決定を繰り返す。

冠婚葬祭マナー事典		
項目？		
<input checked="" type="checkbox"/> 冠婚葬祭から長方の祝い	<input type="checkbox"/> 冠婚見合いから挙式	
<input type="checkbox"/> 冠婚葬終から法要	<input type="checkbox"/> 冠婚元旦から大晦日	
<input type="checkbox"/> 基本マナー10		
冠婚葬祭 マナー事典 旺文社		
©旺文社 1989-2003		
項目を選んで下さい		
▲▼/◀▶を押して反転を移動させて読/決定を押して下さい		

●冠婚葬祭マナー事典<旺文社>収録数：約800項目

©旺文社 1989-2003



手紙文例集

手紙の例文を目的別に収録。どんな場合に誰から誰へ送るかを選択して、必要な手紙の例文を簡単に探せます。

【パターン3】：

12のカテゴリの中から検索する。条件に応じた手紙の文例が表示されるまで見出しの選択、決定を繰り返す。

手紙文例集		
項目？		
<input checked="" type="checkbox"/> お祝い	<input type="checkbox"/> お礼	<input type="checkbox"/> 依頼
<input type="checkbox"/> 相談	<input type="checkbox"/> お断り	<input type="checkbox"/> お詫び
<input type="checkbox"/> お見舞い	<input type="checkbox"/> 励まし	<input type="checkbox"/> 招待
<input type="checkbox"/> 通知	<input type="checkbox"/> 贈り物	<input type="checkbox"/> 弔事
手紙文例集 学研		
©GAKKEN 2001		
項目を選んで下さい		
▲▼/◀▶を押して反転を移動させて読/決定を押して下さい		

●手紙文例集<学習研究社>収録数：約600例文

©GAKKEN 2001

※書籍版は刊行されていません。

生活2

スピーチ文例集



結婚披露宴での挨拶や自己紹介など、現代の日常生活の中で欠かせないスピーチ文例を収録しています。

【パターン3】：

6つのカテゴリの中から検索する。条件に応じたスピーチ文例が表示されるまで見出しの選択、決定を繰り返す。

- スピーチ文例集<学習研究社>収録数：約100例文
- ©GAKKEN 2001
- ※書籍版は刊行されていません。

健康



家庭医学大全科

2500を超える病気について、550人の医療専門家が執筆。進歩する医学・医療に基づいて、EBM（科学的根拠に基づく医療）を反映した解説で、正しい適切な治療法がわかる。

病名から探す【パターン1】：

医師から聞いた病名の最初の何文字か入力。

概論を見る【パターン3】：

調べたい病気の概論が表示されるまで見出しの選択、決定を繰り返す。

- 最新版 家庭医学大全科<法研>収録数：約2,500項目/図表55種
- ©Houken 2004
- ※書籍版に基づくデータから「病気とけがの知識」を収録しています。

ご注意：ひとつの症状に対して、さまざまな病気やけががありますので、自己診断は禁物です。必ず早めに医師の診察を受け、医師から聞いた病名から内容を確認する目的でご利用ください。



イヌ・ネコ家庭動物の医学大百科

専門の獣医師ら119名が執筆した、あなたの大切なペットを守る「家庭動物の医学大百科」です。気になる症状から考えられる病名を簡単に検索でき、病気の原因・治療方法・予防方法・家庭でのケア等を詳細に解説しています。

目次検索【パターン3】：

説明が表示されるまで見出しの選択、決定を繰り返す。

見出し語検索【パターン1】：

調べたいことばの最初の何文字か入力。

「イヌ・ネコ 家庭動物の医学大百科」検索方法？

目次検索

見出し語検索【 】

イヌ・ネコ
家庭動物の医学大百科
イヌ・ネコからフェレット・ウサギ・ハムスター・小鳥・カメまで
©2006 動物臨床医学研究所/ピエ・ブックス

反転中の検索を行う時は「訳/決定」を押して下さい
他の検索モードに変更する時は▲/▼を押して下さい

- イヌ・ネコ 家庭動物の医学大百科
<ピエ・ブックス>収録数：約2000項目 図版約200点
©2006 動物臨床医学研究所 / ピエ・ブックス



医者からもらった薬がわかる本

処方薬の効能、注意すべき副作用・相互作用など知りたいことがすぐわかる。あくまで患者の立場に立った独自の解説が最大の特長です。先発品と後発品（ジェネリック）の区別もつきます。

ご注意：必ず最初に「使う前に必ず読んでください」を選択して読んでから他の操作に移ってください。

識別コードから探す【パターン4】：

薬のパック(包装)や本体にマークされたコードから、分類、処方目的、解説などを調べる。以下の項目を入力後、「**訳/決定**」を押す。

〈数字〉

コードの数字部分。最大6文字。

- ・小数点も手書き入力できます。

〈アルファベット〉

コードのアルファベット部分。最大3文字

- ・例)「654」だけ入力して「654・100」の表記を調べます。
- ・記号と数字が表記されている場合は、数字だけを入力します。
- ・判断が付かない場合は、必ず処方医や薬剤師にお問い合わせください。

「医者からもらった薬がわかる本」検索方法？

識別コードから探す 薬剤名から探す

分類から探す がんに使われる薬を探す

重大な副作用の初発症状一覧 副作用

使う前に必ず読んでください

医者からもらった
薬がわかる本
2007年版
©2007 Kimura / Tsukamidokorokyo 2006

検索方法を選んで下さい
▲/▼/▶を押して反転を移動させて訳/決定を押して下さい

薬剤名から探す【パターン1】：

薬剤名の最初の何文字が入力。

分類から探す【パターン3】：

「痛み、熱」などの分類にしたがって、調べたい薬剤に関する説明が表示されるまで見出しの選択、決定を繰り返す。

がんに使われている薬を探す【パターン4】：

以下の項目を選択後、**「訳／決定」**を押す。

〈識別コードから探す〉〈薬剤名から探す〉〈分類から探す〉

前記と同様。

〈抗がん薬掲載に当たって〉

調べたい抗がん剤に関する概説が表示されるまで見出しの選択、決定を繰り返す。

重大な副作用の初発症状一覧【パターン3】：

調べたい副作用の症状の説明が表示されるまで見出しの選択、決定を繰り返す。

コラム【パターン3】：

役に立つ薬剤に関するコラム記事を調べたいときは、説明が表示されるまで見出しの選択、決定を繰り返す。

●医者からもらった薬がわかる本2007年版〈法研〉

収録数：内服薬約6,200品目/外用薬約1,900品目

©Shigeru Kimura/lyakuseidokenkyukai 2006

ご注意：「医者からもらった薬がわかる本2007年版」は、2006年7月に刊行された書籍を元に収録しております。

書籍の発刊後に承認された新薬もありますので、不明な薬については、処方医や薬剤師にお問い合わせください。



女性検診がよくわかる本

女性検診は、乳がん、子宮がん、甲状腺やホルモンによる不調など、地域や会社の健康診断では見逃されやすかった病気までチェックする、テーラーメイドの検診です。

目次検索【パターン3】：

説明が表示されるまで見出しの選択、決定を繰り返す。

見出し語検索【パターン1】：

病名やキーワードの読みの最初の何文字か入力。

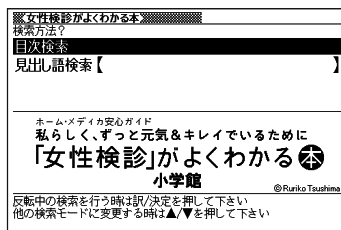

- ホーム・メディカ安心ガイド「女性検診」がよくわかる本 かわいい体は自分で守る！
<小学館>収録数：113項目
©Ruriko Tsushima



漢方薬の手引き

漢方薬をはじめたい人に、西洋医薬と併用したい人に。あなたに最適な漢方薬を、しくみを理解した上で選べる手引き書です。

目次検索【パターン3】：

目次にしたがって、調べたい漢方薬の説明が表示されるまで見出しの選択、決定を繰り返す。

おもな配合生薬【パターン3】：

調べたい生薬の説明が表示されるまで見出しの選択、決定を繰り返す。

見出し語検索【パターン1】：

漢方薬に関するキーワードを何文字か入力。

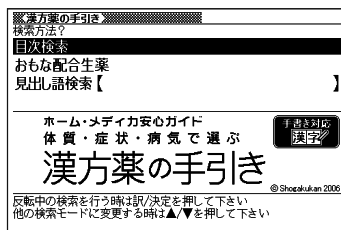

- ホーム・メディカ安心ガイド 体質・症状・病気で選ぶ 漢方薬の手引き
<小学館>収録数：639項目
©Shogakukan 2006

健康



食の医学館

あの病気にはこれが効く。これを食べれば、つらい症状が軽くなる。そんな食と医学の知識を、病気と食品の両方から検索できる、わかりやすくてすぐに役立つ事典です。

食品名、成分から検索【パターン1】：

食品名や成分名の最初の何文字か入力。

目次検索【パターン3】：

医学的見地の解説が表示されるまで見出しの選択、決定を繰り返す。

病名から探す【パターン1】：

病名の最初の何文字か入力。

コラム検索【パターン3】：

読みたいコラムが表示されるまで見出しの選択、決定を繰り返す。

キーワード検索【パターン2】：

説明文に含まれるキーワードを入力後、**【訳／決定】**を押す。

- 食の医学館<小学館>収録数：約650項目
- ©Shogakukan 2003-2005

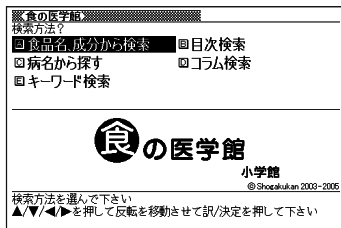

健康



サプリメント事典

話題のサプリメント、ハーブ、漢方、食品成分など約900項目を解説、トクホも約130製品を収録。付録として「サプリメントの正しいとり方」「漢方薬の基礎知識」「日本人の食事摂取基準」も収録。不調・病気などの症状から必要成分を検索できる逆引き付き。

悩み・症状から探す【パターン3】：

悩み・症状から、調べたいサプリメントの説明が表示されるまで見出しの選択、決定を繰り返す。

日本語検索【パターン1】：

最初の何文字か日本語で入力。

英語検索【パターン1】：

最初の何文字か英語で入力。

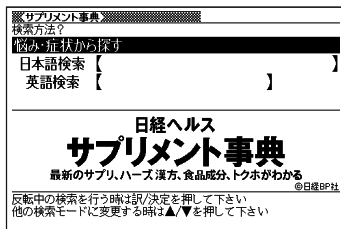

収録辞典の
使いかた

次ページに続く

- 日経ヘルス サプリメント事典 2008年版<日経BP社>
収録数：本体約1,000項目/逆引きデータ約60項目
- ◎日経BP社
- ※ 付録部分の図表は除く

健康 気になる検査値がわかる事典



専門用語がならぶ検査項目や、数値の羅列あるいは「+」や「-」の表示となっている検査結果がいったい何を意味するのかを分かりやすく解説しました。

日本語検索【パターン1】：

日本語の検査名や検査値名の最初の何文字か入力。

英語検索【パターン1】：

アルファベットで始まる検査値名や検査名の最初の何文字か入力。

気になる検査値がわかる事典	7
読み？	
日本語検索【	】
英語検索【	】
気になる検査値がわかる 事典	
◎日経BP社	
見出し語を検索します 調べたい見出し語の読みを入力して下さい 他の検索モードに変更する時は▲/▼を押して下さい	

- 気になる検査値がわかる事典<日経BP社>収録数：170語
- ◎日経BP社
- ※ 書籍版は市販されていません。

趣味 ホトトギス俳句季題便覧



季題・傍題を五十音順に配列。わかりやすい簡潔な解説と例句を備えた便利な1冊。

見出し語検索【パターン1】：

季題の最初の何文字か入力。

月別検索【パターン1】：

季語を調べたい月の数字を入力。

ホトトギス俳句季題便覧	7
読み・漢字？	
見出し語検索【	】
月別検索【	月】
ホトトギス 俳句季題便覧	
三省堂	
◎ Sansendo Co., Ltd. 2001	
見出し語を検索します 調べたい見出し語の読み・漢字を入力して下さい 他の検索モードに変更する時は▲/▼を押して下さい	

●ホトトギス俳句季題便覧<三省堂>収録数：約5,700項目

©Sanseido Co., Ltd. 2001

「ホトトギス季寄せ」改訂版（稲畑汀子編、三省堂刊）をもとにして編集したものです。

- ・季題と傍題はすべて収録しています。
- ・解説は簡潔にし、例句は2句を目安に収録しています。

※季題の選択について

歳時記により多少異なります。

- ・本便覧は、高浜虚子の季題観にならない、文学的価値の高いもの、また詩として諷詠するに足るもの2,600（傍題を含めると5,700）を選択し収録しています。

※四季の区分について

歳時記により多少異なります。

- ・あくまで文学的観点から季題個々について、事実、感じ、伝統などの重きをなすものに従って決定されています。また事実とやや異なる部分もあります。
- ・立春・立夏・立秋・立冬を各季の初めとして、2・3・4月を春、5・6・7月を夏、8・9・10月を秋、11・12・1月を冬とします。
- ・季節の基準は東京に置きますが、日本列島は南北に長く、ものの走りか旬かによっても違ってきます。

趣味



合本俳句歳時記

「俳句の角川」がおくる、結社や流派にとられない、すべての人のための歳時記。明快な季語解説と厳選された例句は作句時の格好の指標となる。日本人の美意識の集大成として、俳句を作らない人にとっても有益な書。

季節から探す【パターン3】：

調べたい季題の説明が表示されるまで見出しの選択、決定を繰り返す。

付録【パターン3】：

説明が表示されるまで見出しの選択、決定を繰り返す。

見出し語検索【パターン1】：

季題の最初の何文字か入力。

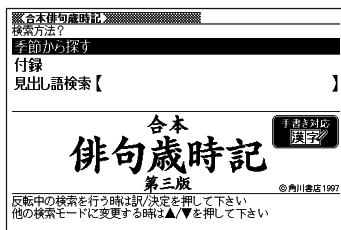

●合本俳句歳時記 第三版<角川書店>収録数：季語2,514語

（傍題4,920語、例句約16,000句）

©角川書店 1997

趣味



ワインコンパニオン

美味しいワインに巡り合える指南書として世界のワインを詳しく収録したデータベースです。海外旅行やレストランで利用したりソムリエのハンドブックとしても役立ちます。

カタカナ名から探す【パターン1】:

ワイン名(カタカナ)の最初の何文字が入力。

原名から探す【パターン1】:

ワインの原名(アルファベット)の最初の何文字が入力。

色や味などから探す【パターン3】:

色や味などから検索する。説明が表示されるまで見出しの選択、決定を繰り返す。

各国ワインについて【パターン3】:

各国のワインの特徴から検索する。説明が表示されるまで見出しの選択、決定を繰り返す。

- ワインコンパニオン(増補版) <アートデータ>収録数: 約5200項目
- ©Art Data
- ※書籍版データに対して、増補したデータを収録しています。

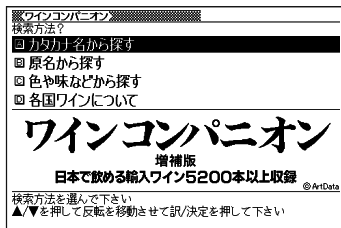

趣味



シネマコレクション

「日経エンタテインメント!」が独自の切り口で監修した、見たい映画をすぐに探せるデータベース。出演者・監督・シリーズや、気分から探せます。

作品名から探す【パターン1】:

映画作品の邦題(発音)の最初の何文字が入力。

作品名原題から探す【パターン1】:

映画作品の原題の最初の何文字が入力。

監督名から探す【パターン1】:

監督名(発音)の最初の何文字が入力。

出演者名から探す【パターン1】:

俳優名(発音)の最初の何文字が入力。



ジャンル／気分で探す【パターン3】：

ジャンルまたはシリーズから検索する。説明が表示されるまで見出しの選択、決定を繰り返す。

もっと映画を楽しむ【パターン3】：

「Special Interview」や「日本の新世代女優図鑑」などから検索する。説明が表示されるまで見出しの選択、決定を繰り返す。

●日経エンタテインメント! 編 シネマコレクション2007～2008年版<日経BP社>
収録数：約2,000タイトル
©日経BP社



スポーツ用語辞典

スポーツ博士への入門書。スポーツ用語を解り易く説明。TV・ラジオの観戦からスタンドの観戦が一段と楽しくなる。スポーツを楽しむ人達の必携書。

日本語検索【パターン1】：

日本語のスポーツ用語の最初の何文字か入力。

英語検索【パターン1】：

英語のスポーツ用語の最初の何文字かアルファベットで入力。

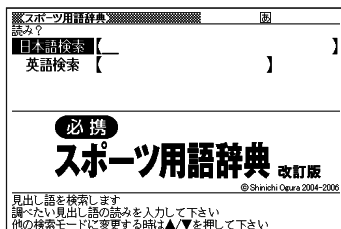

●必携 スポーツ用語辞典 改訂版<エナジー>収録数：約3,000語
©Shinichi Ogura 2004-2006



旅行会話 英語/スペイン語/ドイツ語/フランス語/ イタリア語/中国語/韓国語

基本表現から空港やホテル、観光地、トラブル対策など、海外旅行のシチュエーションごとに、例文や単語が収録されています。例文には全て発音を助けるカタカナのルビが付いています。

場面から探す【パターン3】：

場面に応じた各国語の例文を調べる。説明が表示されるまで見出しの選択、決定を繰り返す。

例文検索(日本語から探す)【パターン1】：

例文を調べたいことばの最初の何文字か入力。

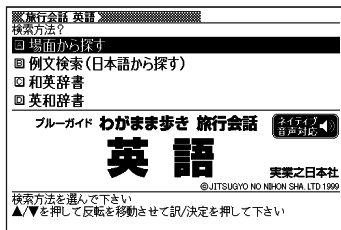

和英、和英西、和英独、和英仏、和英伊、日英中、日英韓辞書【パターン1】：

調べたいことばの最初の何文字かひらがなで入力。

英和、西和英、独和英、仏和英、伊和英、中日英、韓日英辞書【パターン1】：

調べたいことばの最初の何文字か各言語で入力。

- 英和/西和英/独和英/仏和英/伊和英/中日英/韓日英辞書は、それぞれ和英/和英西/和英独/和英仏/和英伊/日英中/日英韓辞書から作成した辞書のため、基本単語を十分に検索できない場合があります。

■西和英、独和英、仏和英、伊和英辞書の特殊な文字の入力

以下の文字は、アルファベットに置き換えて入力する。

Ç → C ß → SS œ → oe â, í など → a, i など
ñ → シフト[N]

■中日英辞書のピンイン/漢字(中国語簡体字)の入力

「中国語のピンイン入力」 → 46ページ、

「日本語系の字以外を入力例」 → 58ページ

■韓日英辞書のハングルの入力

「文字キーで入力する」 → 47ページ、

「[記号]を使って入力する」 → 49ページ、

「日本語系の字以外を入力例」 → 58ページ

- わがまま歩き 旅行会話1 英語 <実業之日本社> 収録例文: 約2,300例
収録単語: 約4,500語 音声例文: 約2,300例
- ◎ JITSUGYO NO NIHON SHA, LTD 1999
- わがまま歩き 旅行会話6 スペイン語+英語 <実業之日本社> 収録例文: 約2,500例
収録単語: 約7,500語 音声例文: 約1,300例
- ◎ JITSUGYO NO NIHON SHA, LTD 2000
- わがまま歩き 旅行会話7 ドイツ語+英語 <実業之日本社> 収録例文: 約2,500例
収録単語: 約8,000語 音声例文: 約1,300例
- ◎ JITSUGYO NO NIHON SHA, LTD 2000
- わがまま歩き 旅行会話4 フランス語+英語 <実業之日本社> 収録例文: 約2,500例
収録単語: 約8,000語 音声例文: 約1,300例
- ◎ JITSUGYO NO NIHON SHA, LTD 1999
- わがまま歩き 旅行会話2 イタリア語+英語 <実業之日本社> 収録例文: 約2,500例
収録単語: 約8,500語 音声例文: 約1,300例
- ◎ JITSUGYO NO NIHON SHA, LTD 1999
- わがまま歩き 旅行会話3 中国語+英語 <実業之日本社> 収録例文: 約2,200例
収録単語: 約5,200語 音声例文: 約1,100例
- ◎ JITSUGYO NO NIHON SHA, LTD 1999
- ※「広東語会話」は収録されておりません。
- ※ 普通話 (標準語)・簡体字対応。
- わがまま歩き 旅行会話5 韓国語+英語 <実業之日本社> 収録例文: 約2,500例
収録単語: 約8,500語 音声例文: 約1,300例
- ◎ JITSUGYO NO NIHON SHA, LTD 2000



旅の指さし会話帳 アメリカ英語

指をさすだけで使えるアメリカ英語が満載! 旅行をしっかりとサポートします。



旅の指さし会話帳 中国語

指をさすだけで使える中国語が満載! 旅行をしっかりとサポートします。

条件に応じた英会話または中国語の文例が表示されるまでメインパネル上の見出しのタッチを繰り返す。

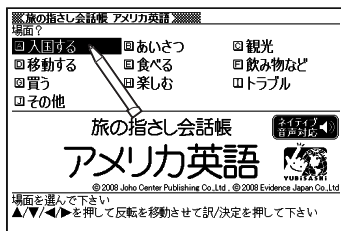

●旅の指さし会話帳 アメリカ英語<情報センター出版局>

収録数：約2400項目 音声：約2400項目

©2008 Joho Center Publishing Co.,Ltd,©2008 Evidence Japan Co.,Ltd

※⑥「旅の指さし会話帳」は、(株)情報センター出版局の登録商標です。

※PC版を基に収録しておりますので、書籍版とは若干内容が異なります。

※コラム・単語集は除く。

<お使いいただく前に>

「旅の指さし会話帳」は旅行者が現地でコミュニケーションすることを目的として編集・収録しております。

そのため、音声が標準語とは異なる場合がございます。

また、読み仮名も収録しておりますが、日本語のカタカナでは正確に表現しきれない場合や、実際の音声とは若干異なる場合がございます。

以上の点にご配慮いただいた上でご利用願います。

●旅の指さし会話帳 中国語<情報センター出版局>

収録数：約2800項目 音声：約2800項目

©2008 Joho Center Publishing Co.,Ltd,©2008 Evidence Japan Co.,Ltd

※⑥「旅の指さし会話帳」は、(株)情報センター出版局の登録商標です。

※PC版を基に収録しておりますので、書籍版とは若干内容が異なります。

※コラム・単語集は除く。

<お使いいただく前に>

「旅の指さし会話帳」は旅行者が現地でコミュニケーションすることを目的として編集・収録しております。

このコンテンツでは読み仮名を収録しておりますが、日本語のカタカナでは正確に表現しきれない場合や、実際の音声とは若干異なる場合がございます。

以上の点にご配慮いただいた上でご利用願います。



ドクターパスポート

海外で、急に病気やケガになったときに、あなたの症状や痛みの程度などを現地の方につたえる会話集です。「ちくちく」「づきづき」など、微妙な言い回しも掲載されているので安心。ご利用ください。

体質と習慣【パターン3】：

説明が表示されるまで見出しの選択、決定を繰り返す。

症状【パターン3】：

説明が表示されるまで見出しの選択、決定を繰り返す。

用語集【パターン3】：

説明が表示されるまで見出しの選択、決定を繰り返す。



例文検索(日本語から探す)【パターン1】:

例文に含まれるキーワードを何文字か入力。

- Dr.PASSPORT 日本語→英語版<ミス>収録数:約350項目 音声:約350項目 ©2004
- Dr.PASSPORT 日本語→スペイン語版<ミス>収録数:約350項目 音声:約350項目 ©2004
- Dr.PASSPORT 日本語→ドイツ語版<ミス>収録数:約350項目 音声:約350項目 ©2004
- Dr.PASSPORT 日本語→フランス語版<ミス>収録数:約350項目 音声:約350項目 ©2004
- Dr.PASSPORT 日本語→イタリア語版<ミス>収録数:約350項目 音声:約350項目 ©2004
- Dr.PASSPORT 日本語→中国語版<ミス>収録数:約350項目 音声:約350項目 ©2004
- Dr.PASSPORT 日本語→韓国語版<ミス>収録数:約350項目 音声:約350項目 ©2004

※書籍版「Dr.PASSPORT」を基に、電子辞書用に編集したものです。

※コミュニケーションサポートツールですので、実際の医療行為に関する責任は負いかねます。

※中国語は普通話(標準語)・簡体字対応。



アメリカの市販薬ラクラク活用ブック

海外での突然のピンチに、どんな薬を?どこで?どう買う?旅行・滞在の不安もこれで解消。子供・幼児向けの説明も充実。

CHAPTER1 その症状にはこんな薬【パターン3】:

説明が表示されるまで見出しの選択、決定を繰り返す。

CHAPTER2 個々の薬の飲み方と注意点【パターン3】:

説明が表示されるまで見出しの選択、決定を繰り返す。

付録【パターン3】:

アメリカの市販薬に関する解説。説明が表示されるまで見出しの選択、決定を繰り返す。

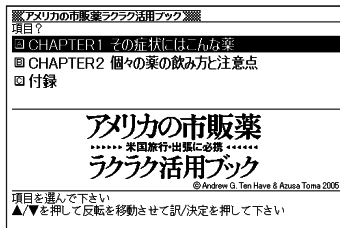

- アメリカの市販薬ラクラク活用ブック<日経BP社>収録数:65項目 ©Andrew G. Ten Have & Azusa Toma 2005



世界の料理・メニュー辞典

主要6カ国（アメリカ、イギリス、スペイン、ドイツ、フランス、イタリア）の料理名、素材名、料理内容を簡潔に記載。海外旅行で役立ちます。

スペリングから探す【パターン1】：

料理名の最初の何文字かアルファベットで入力。

カタカナ発音から探す【パターン1】：

料理名（発音）の最初の何文字かカタカナで入力。

料理の解説【パターン3】：

主要6カ国の料理を解説。説明が表示されるまで見出しの選択、決定を繰り返す。

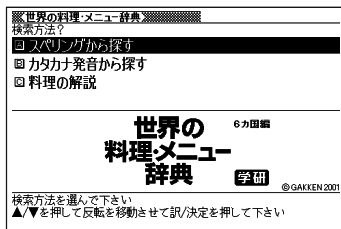

■フランス語やドイツ語などの特殊な文字の入力

以下の文字は、アルファベットに置き換えて入力する。

Ç → C ß → SS œ → oe â, î など → a, i など

●世界の料理・メニュー辞典 米・英・西・独・仏・伊編<学習研究社>収録数：約3,200語 ©GAKKEN 2001

※書籍版「世界の料理・メニュー辞典」（30カ国収録）に基づいて「世界の料理・メニュー辞典（米・英・西・独・仏・伊編）」として編集し、収録しています。



パソコン用語事典

日本最大部数のパソコン誌が、総力編集。WindowsXP/Vista、Word、Excel、インターネット、セキュリティ、デジタル機器などについて、基礎知識から最先端動向までを詳しく解説。

日本語検索【パターン1】：

パソコン用語の読みの最初の何文字か入力。
アルファベットもひらがなも漢字も、読みをカタカナで入力。

英語検索【パターン1】：

英語またはアルファベットで始まるパソコン用語の最初の何文字か入力。

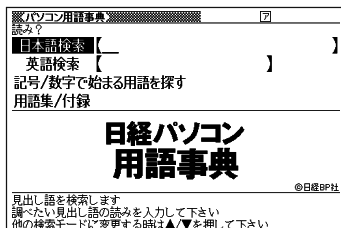

記号/数字で始まる用語を探す【パターン3】：

記号や数字で始まる用語を調べる。説明が表示されるまで見出しの選択、決定を繰り返す。

用語集/付録【パターン3】：

パソコン関連の基本用語、最新用語、Excel関数、ファイル拡張子を調べる。説明が表示されるまで見出しの選択、決定を繰り返す。

- 日経パソコン用語事典2008<日経BP社>収録数：5,200項目
- ©日経BP社

パソコン NE最新略語小辞典



専門誌「日経エレクトロニクス」に掲載された語を中心に、電気、電子、情報、通信などエレクトロニクスに関係した略語を収録。

英語検索【パターン1】：

略語の最初の何文字かアルファベットで入力。

日本語検索【パターン1】：

略語の読みの最初の何文字かカタカナで入力。

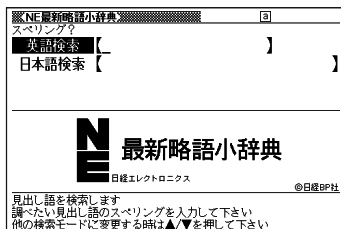

- 日経エレクトロニクス最新略語小辞典2006<日経BP社>収録数：約3,000語
- ©日経BP社
- ※書籍版は市販されていません。



経済・ビジネス用語辞典

経済・時事用語を収録した、ビジネス辞書の定番「経済新語辞典2007年版」と、各分野の専門用語を収録した辞書で、経済・ビジネス、専門分野の知識を深めることができます。

見出し語検索【パターン1】:

調べたいことばの最初の何文字か入力。

- 経済・ビジネス用語を8つの辞書から検索し、結果には、どの辞書の用語かをマークで表示します。

経済・ビジネス用語辞典 読み？ 見出し語検索【 _____ 】	
日経 経済ビジネス 用語辞典	
経済新語辞典 金融用語辞典 会社用語辞典	日本経済新聞社 武藤泰明 深尾光洋 日本不動産研究所 片山英木・井上雅彦 日経広告研究所
経営用語辞典 流通用語辞典 広告用語辞典	日本経済新聞社 武藤泰明 深尾光洋 日本不動産研究所 片山英木・井上雅彦 日経広告研究所
見出し語を検索します 調べたい見出し語の読みを入力して下さい	

- 経済新語辞典2007年版<日本経済新聞社>収録数:約4,000語
- ◎ 日本経済新聞社
- 経営用語辞典<2006年新版><日本経済新聞社>収録数:約830語
- ◎ 武藤泰明
- 株式用語辞典<第9版><日本経済新聞社>収録数:約660語
- ◎ 日本経済新聞社
- 金融用語辞典<第2版><日本経済新聞社>収録数:約820語
- ◎ 深尾光洋
- 流通用語辞典<日本経済新聞社>収録数:約520語
- ◎ 日本経済新聞社
- 不動産用語辞典<第7版><日本経済新聞社>収録数:約660語
- ◎ 日本不動産研究所
- 会計用語辞典(2006年新版) <日本経済新聞社>収録数:約1,010語
- ◎ 片山英木・井上雅彦
- 広告用語辞典(第4版) <日本経済新聞社>収録数:約1,180語
- ◎ 日経広告研究所
- ※ 以上ビジネスに必携の定番の8辞書を統合して「経済・ビジネス用語辞典」として収録しています。



環境経営事典

法律や国際会議、化学物質や地球温暖化、リサイクルに至るまで、あらゆる側面からみた「環境」を取り巻くキーワードの解説を収録しています。

【パターン3】：

6つのカテゴリーの中から検索する。

目的の説明が表示されるまで項目の選択、決定を繰り返す。

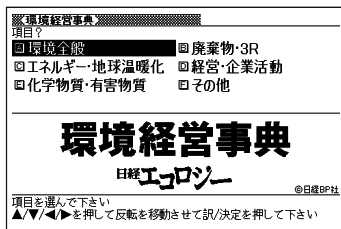

●環境経営事典2007<日経BP社>収録数：53項目

©日経BP社

※ 日経エコロジー eco特別付録『日経エコロジー 環境経営事典2007』を電子辞書用に編集したもので、書籍版は市販されておりません。



ビジネスキーワード

次世代を担うビジネスリーダーに必要な情報を「日経ビジネスアソシエ」誌が項目ごとに編集。政治、バイオテクノロジー、ダイエットなど幅広い項目を解説したビジネスキーワード集です。

見出し語検索【パターン1】：

ビジネスで使われるキーワードを何文字か入力。

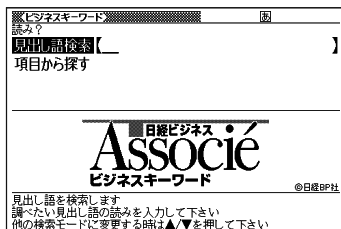

項目から探す【パターン3】：

見出しからキーワードを調べる。説明が表示されるまで見出しの選択、決定を繰り返す。

●日経ビジネスAssocie ビジネスキーワード<日経BP社>収録数：約1,000語

©日経BP社

※日経ビジネス アソシエ特別付録『厳選必須キーワード事典.vol.1～52』を電子辞書用に編集したもので、書籍版は市販されておりません。

収録辞典の
使いかた



時事英単語帳

朝日新聞社の英字新聞「ASAHI Weekly」編集部による時事英語単語帳。単語のみならず、頻度の高い慣用句、「英字新聞の読み方」なども収録。

見出し語検索【パターン1】：

調べたい時事英語の最初の何文字かアルファベットで入力。

英字新聞の読み方・一ロメモ【パターン3】：

英字新聞の読み方についての雑学的知識。説明が表示されるまで見出しの選択、決定を繰り返す。

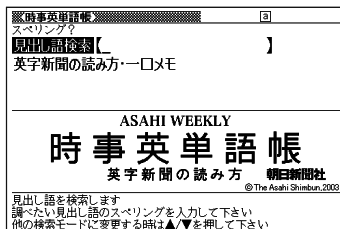

- ASAHI WEEKLY 時事英単語帳 英字新聞の読み方<朝日新聞社>収録数：約3,000語
- ©The Asahi Shimbun, 2003
- ※ 書籍版は市販されておりません。



海外赴任 リロケーションガイド

パスポートの取得方法から海外での家探しまで、海外に赴任するに際してのノウハウを専門家のアドバイスや赴任経験者の体験談を加えてご紹介。海外赴任手続き代行会社の執筆により、最新情報を網羅。

目次から探す【パターン3】：

目次に従ってガイドを読む。説明が表示されるまで見出しの選択、決定を繰り返す。

キーワードから探す【パターン2】：

キーワードを入力後、**【訳／決定】**を押す。

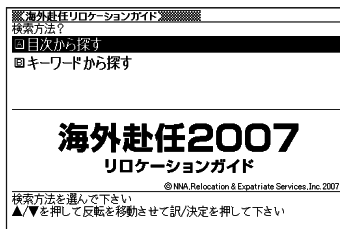

- 海外赴任2007 リロケーションガイド<リロケーション・エキスパートサービス>収録数：320項目
- ©NNA, Relocation & Expatriate Services, Inc. 2007
- ※ 一部の特集は収録されておりません。

学習 日本史事典



教科書の解説をふまえた内容で、受験から一般教養まで使える伝統ある日本史事典。

学習 世界史事典



教科書の解説をふまえた内容で、受験から一般教養まで使える伝統ある世界史事典。

見出し語検索【パターン1】:

日本史、または世界史に関するキーワードを何文字か入力。

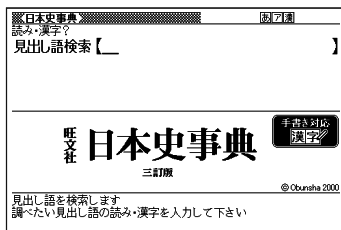

- 日本史事典 三訂版<旺文社>収録数:約6,800項目
©Obunsha 2000
- 世界史事典 三訂版<旺文社>収録数:約7,200項目
©Obunsha 2000

学習 百人一首



「百人一首」を解釈・鑑賞・学習する上で大切なことがらを簡潔にまとめました。「かるた読み上げ」では(社)全日本かるた協会の協力のもと、芹野恵子専任読手による読み上げ機能を搭載。ランダム再生による練習が可能です。

上の句から探す 全表示【パターン1】:

上の句の読みの最初の何文字か入力。見出しとして句全体が表示される。

上の句から探す 下の句隠し【パターン1】:

上の句の読みの最初の何文字か入力。見出しとして上の句だけが表示される。

下の句から探す 全表示【パターン1】:

下の句の読みの最初の何文字か入力。見出しとして句全体が表示される。

下の句から探す 上の句隠し【パターン1】:

下の句の読みの最初の何文字か入力。見出しとして下の句だけが表示される。

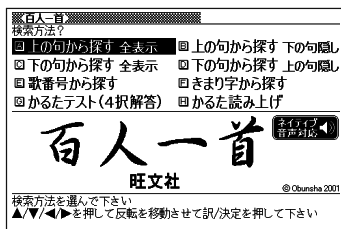

歌番号から探す【パターン3】：

説明が表示されるまで見出しの選択、決定を繰り返す。

きまり字から探す【パターン3】：

上の句の最初のきまり字から調べる。説明が表示されるまで見出しの選択、決定を繰り返す。

かるたテスト(4択解答)：

上の句に続く下の句を選ぶ4択問題。

1. **〔訳/決定〕** を押すと、最初に上の句が表示される。
 - **〔音声〕** を押すと、上の句を発音します。
2. 続く下の句を番号で選択すると、結果が○×で表示される。
3. **〔訳/決定〕** を押すと、次の問題に進む。
 - 画面下部に表示される説明に従って操作する。
 - 10問終わると、結果が表示される。
 - 中断したいときは、**〔戻る/リスト〕** を押す。

かるた読み上げ：

競技かるたのように、下の句に続けて次の上の句を読み上げる。

1. **〔訳/決定〕** を押すと、最初に百人一首以外の歌(序歌)が読み上げられる。
2. **〔訳/決定〕** を押すと、下の句に続けて次の上の句を読み上げる。
 - 画面下部に表示される説明に従って操作する。
 - 100首終わると、終了する。
 - 中断したいときは、**〔戻る/リスト〕** を押す。

●百人一首<旺文社>収録数：100項目

©Obunsha 2001

※書籍版は刊行されておりません。

※収録の和歌100首を読み上げます。

※かるた読み上げは(社)全日本かるた協会 芹野恵子 専任読手による読唱を収録しています。



朗読国語名作集

・古典名作冒頭選

古典名作冒頭選では、『徒然草』『奥の細道』など、名作11編の冒頭文を収録。美しい日本語の朗読・暗唱の手本に最適です。

・現代文名作選 小説

現代文名作選(小説)では、高校教科書の定番教材である『羅生門』『山月記』『舞姫』など、近代文学6作品を全文収録しました。目で読むのとは違った感覚で名作の響きを楽しむことができます。

・現代文名作選 詩

現代文名作選(詩)では、宮沢賢治・高村光太郎・中原中也などの、人口に膾炙した10作品を全文収録しました。美しい日本語の響きやリズムを味わうことができます。

・現代歌人朗読集

現代歌人朗読集では、与謝野晶子(13首)・斎藤茂吉(9首)・北原白秋(9首)三人の、本人による朗読を収録しました。文学史にも名を残す三人の味わいのある朗読で、合計31首の短歌を楽しむことができます。

現代文名作選・現代歌人朗読集では、音声を連続して再生します。

途中で再生を止めたい時は、**戻る/リスト**を押してください。

古典名作冒頭選【パターン3】：

項目が表示されるので、説明が表示されるまで見出しの選択、決定を繰り返す。

現代文名作選 小説【パターン3】：

小説の読みたい部分の説明が表示されるまで見出しの選択、決定を繰り返す。

現代文名作選 詩【パターン3】：

読みたい詩の説明が表示されるまで見出しの選択、決定を繰り返す。

現代歌人朗読集【パターン3】：

朗読集の読みたい部分の説明が表示されるまで見出しの選択、決定を繰り返す。

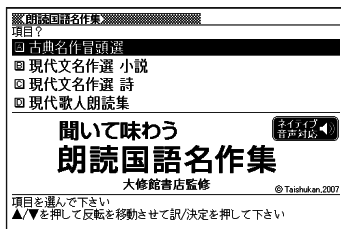

●聞いて味わう朗読国語名作集<大修館書店監修>

収録数：古典名作冒頭選 11作品

- 現代文名作選 小説 羅生門 全文
- 現代文名作選 小説 山月記 全文
- 現代文名作選 小説 舞姫 全文
- 現代文名作選 小説 檸檬 全文
- 現代文名作選 小説 なめとこ山の熊 全文
- 現代文名作選 小説 高瀬舟 全文
- 現代文名作選 詩 10作品
- 現代歌人朗読集 3歌人(計31首)

©Taishukan, 2007

※書籍版は刊行されていません。

学習

英語名演説・名せりふ集



リンカンからジョンソンにいたる米国大統領やキング牧師の名演説、米国独立宣言、シェイクスピアを始めとする英語の名せりふを集めた耳で聞く英語名文の数々。

音声を連続して再生します。途中で再生を止めたいときは、**戻る/リスト**を押してください。

名演説集【パターン3】：

説明が表示されるまで項目の選択、決定を繰り返す。

名せりふ集【パターン3】：

説明が表示されるまで項目の選択、決定を繰り返す。

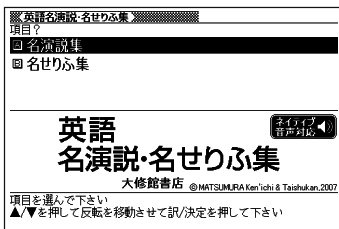

●英語名演説・名せりふ集<大修館書店>収録数：13項目

©MATSUMURA Ken'ichi & Taishukan, 2007

※書籍版は刊行されていません。



近現代文学事典

「森鷗外」「芥川賞」などの現代文学の重要な作品・用語を詳しく解説しています。

見出し語検索【パターン1】:

調べたい人名や作品名などの読みの最初の何文字か入力。

近現代文学事典	関
読み?	
見出し語検索【	】
<h2>近現代文学事典</h2> <p>大修館書店</p> <p>© Taishukan, 2004-2008</p> <p>見出し語を検索します 調べたい見出し語の読みを入力して下さい</p>	

- 大修館近現代文学事典<大修館書店>収録数: 3,149項目
- ©Taishukan, 2004-2008
- ※書籍版は刊行されておりません。



古語林 古典文学事典／名歌名句事典

「源氏物語」「小野小町」など古典に現れる作品名・人名や、文芸用語・文法用語を解説した事典です。

有名な和歌・歌謡・俳句・川柳・狂歌に訳をほどこし、解説した事典です。百人一首を全て収録しています。

見出し語検索【パターン1】:

古典や名歌／名句に出てくるキーワードや作者名の読みを何文字か入力。

古語林 古典文学事典/名歌名句事典	関
読み?	
見出し語検索【	】
<h2>古語林 古典文学事典 名歌名句事典</h2> <p>大修館書店</p> <p>© Hayashi Ooki, Andou Chizuko & Taishukan, 2004</p> <p>見出し語を検索します 調べたい見出し語の読みを入力して下さい</p>	

- 古語林古典文学事典<大修館書店>収録数: 3,651項目
- ©Hayashi Ooki, Andou Chizuko & Taishukan, 2004
- ※本データは『古語林』より、電子辞書用に編集したものです。
- 古語林名歌名句事典<大修館書店>収録数: 1,060項目
- ©Hayashi Ooki, Andou Chizuko & Taishukan, 2004
- ※本データは『古語林』より、電子辞書用に編集したものです。



漢検合格のためのドリル問題集。過去の検定試験を出題ジャンル別にコンピュータで分析し、よく出る順に構成しています。一問一答形式で答え合わせが簡単に出来るため学習に集中できます。

■始めかた

最初の画面で **▲▼** を押して級を選択し、**訳/決定** を押す。

◀▶ で学習するモードを選択する。

・各モードでの操作について、ガイダンス表示も参照してください。

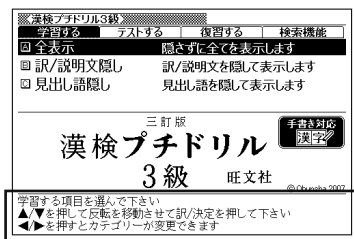
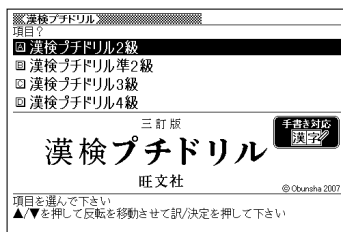

ガイダンス

学習する：

- ▲▼** で学習方法を選び、**訳/決定** を押す。

 - 全表示（見出し語、解答、説明文を見る）
 - 訳/説明文隠し（見出し語、説明文を見て解答を考える）
 - 見出し語隠し（解答と説明文を見て見出し語を考える）
- ▲▼** で問題の種類を選び、**訳/決定** を押す。
- ▲▼** で問題を選び、**訳/決定** を押す。

 - 手順1で「訳/説明文隠し」、「見出し語隠し」を選択した場合、**訳/決定** を押すごとに、隠れている部分の表示/非表示が切り替わります。
 - 次の項目に進むには **▶** を、前の項目に戻るには **◀** を押します。
 - 覚えておきたい項目があるときは、**シフト** を押してから **訳/決定** を押し、チェックマークをオンにします。または、手書きパネルの【チェックマーク登録/解除】をタッチします。
 - 学習情報を削除することができます。手順3のリスト表示中に **設定 削除** を押し、「学習情報削除」画面で削除したい内容を選択、実行してください。

テストする：

1. ▲▼ でテストを選び、**訳／決定** を押す。
2. ▲▼ で出題方法を選び、**訳／決定** を押す。
 - 正解していない問題から出題
 - チェックをつけた語から出題（→テストが始まります）
 - 全ての問題から单元ごと出題
 - 全ての問題から番号ごと出題
3. ▲▼ で問題を選び、**訳／決定** を押す。
 - ガイダンスに従ってテストしてください。
 - 解答はキーボードまたは手書きパネルを使って入力します。

復習する：

1. ▲▼ で復習方法を選び、**訳／決定** を押す。
 - 内容は「学習する」と同じです。
2. ▲▼ で表示方法を選び、**訳／決定** を押す。
3. ▲▼ で問題を選び、**訳／決定** を押す。
 - 復習のしかたは、「学習する」と同じです。

検索機能：

見出し語検索【パターン1】：調べたい見出し語の最初の何文字か入力する。

●漢検ブチドリル [三訂版]<旺文社>

漢検ブチドリル2級：約1,640項目

漢検ブチドリル準2級：約1,590項目

漢検ブチドリル3級：約1,670項目

漢検ブチドリル4級：約1,470項目

©Obunsha 2007

漢検ブチドリル3級/4級

「書き取り」問題の解説にある「書き方の注意点」は除く



月刊英語が聞こえる耳

「英語が聞こえる耳」を育てよう！

週刊英和新聞「朝日ウイークリー」のリスニングCD「月刊英語が聞こえる耳」から抜粋した音声をお届けします。繰り返して聞いて、豊富なジャンルの語彙と会話力向上に役立つ「英語が聞こえる耳」をあなたのものにして下さい。

【パターン3】：

最初の画面で見たい年月を選択し決定する。

見たいコラムを選択し、決定する。

- **音声** が表示されているときに **訳／決定** を押すと、コラムの内容が発音される。
- 次のページを見たいときは、**次へ** を反転させ、**訳／決定** を押す。
- 使われている用語を調べたいときは、**用語** を反転させ、**訳／決定** を押す。
- **目次** を反転させ **訳／決定** を押すと、最初の画面に戻ります。

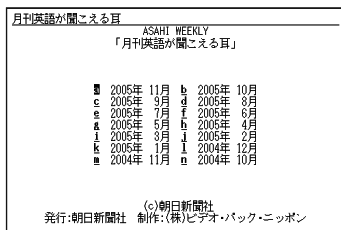

●Asahi WEEKLY リスニングCD「月刊英語が聞こえる耳」<朝日新聞社>収録数：24項目

朝日ウイークリー「月刊英語が聞こえる耳」©朝日新聞社

※書籍版は刊行されておりません。



脳鍛アプリ 明鏡日本語クロスワード

明鏡国語辞典がおくる、日本語の学習に役立つクロスワードパズル。敬語・ことわざ成句・四字熟語などのテーマに沿ったパズルを解きながら、楽しく日本語力を身につけられます。全問題に解説付き。

操作方法は、「ガイド機能」でも詳しく説明しています。最初の画面で、**シフト** を押し、離してから **ジャンプ** を押します。
ガイド



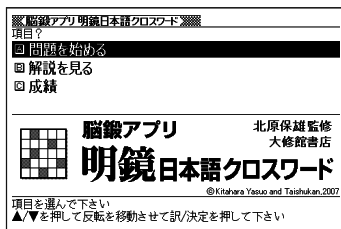

■始めかた

1. 最初の画面から「問題を始める」を選び、**訳／決定** を押す。
2. 問題（第1問～第30問）を選び、**訳／決定** を押す。
3. 使いかたを画面で確認したら、**訳／決定** を押し問題を開始する。



■クロスワードパズルの使いかた

問題にあてはまる単語（カギ）をマスに入力し、すべてのマスを埋めます。

1. 数字のマスに     でカーソル（□）を移動し、手書きパネルの【ヨコのカギを表示する】または【タテのカギを表示する】をタッチする。

2. 1.のマスを開始点とする太枠と問題が表示されるので、あてはまる単語を入力する。

3. すべてのマスが埋まったら **訳/決定** を押し、「正解/不正解を確認する」を選び、**訳/決定** を押す。

- どこが間違っているか確認するときは、「間違い箇所を表示（成績に登録されません）」を選び、**訳/決定** を押す。
- 結果を保存して終了するときは、「保存して問題を終了（後から再開できます）」を選び、**訳/決定** を押す。
- 入力中に終了するときは、**戻る/リスト** を押し、画面の指示に従って終了する。



■正解がわからないときは

1. 問題を終了し、最初の画面から「解説を見る」を選び、**訳/決定** を押す。

2. 問題（第1問～第30問）→カギ（ヨコ/タテ。1～）と選び、つまづいた問題のヒントを表示する。

■今までの成績を見るときは

正解問題数と達成率を見ることができます。

最初の画面から「成績」を選び、**訳/決定** を押す。

- 成績を削除するときは、成績の画面で **削除** を押し、「正解情報を削除」を選び、**訳/決定** を押す。

●かなり役立つ日本語クロスワード<大修館書店>収録数：30問

©Kitahara Yasuo and Taishukan, 2007

※大修館書店刊行『かなり役立つ日本語クロスワード』から9×9パズル30本を再編集して収録しています。



脳鍛アプリ 英単語リスニングクロスワード

英単語の音声を聞いて、そのスペリングを記入する新形式のクロスワードパズル。中学上級・高校の重要語を耳で聞いて確実に覚えられる。

操作方法は、「ガイド機能」でも詳しく説明しています。最初の画面で、**シフト** を押し、離してから **ガイド** を押します。

■始めかた

1. 最初の画面から「問題を始める」を選び、**訳/決定** を押す。
2. 問題（第1問～第30問）を選び、**訳/決定** を押す。
3. 使いかたを画面で確認したら、**訳/決定** を押し問題を開始する。



■クロスワードパズルの使いかた

音声を聞きながら問題にあてはまる単語（カギ）をマスに入力し、すべてのマスを埋めます。

1. マスに **▲ ▼ ◀ ▶** でカーソル（□）を移動し、手書きパネルの【ヨコの音声を聞く】または【タテの音声を聞く】をタッチする。
2. 1. のマスを起点とする太枠が表示され、問題が発音されるので、あてはまる単語を入力する。
3. すべてのマスが埋まったら、**訳/決定** を押し、「正解/不正解を確認する」を選び、**訳/決定** を押す。
 - 結果を保存して終了するときは、「保存して問題を終了（続きから再開できません）」を選び、**訳/決定** を押す。
 - どこが間違っているか確認するときは、「間違い箇所を表示（成績に登録されません）」を選び、**訳/決定** を押す。
 - 入力中に終了するときは、**戻る/リスト** を押し、画面の指示に従って終了する。

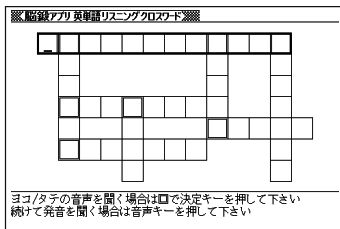

■今までの成績を見るときは

正解問題数と達成率を見ることができます。

最初の画面から「成績」を選び、**訳／決定**を押す。

- 成績を削除するときは、成績の画面で **決定 削除** を押し、「正解情報を削除」を選び、**訳／決定** を押す。

●英単語リスニングクロスワード<大修館書店>収録数：30問

©Taishukan, 2007

※書籍版は刊行されておりません。



ピンイントレーナー

“愛、你、笑”などの漢字のピンインを問う問題から、声調や“校长、便宜”などの熟語のピンインを問う問題まで、さまざまなタイプの問題・レベルで楽しくピンインの学習ができます。

全てを表示して覚える【パターン3】：

問題の種類を選択し、決定。問題の番号を選択し、決定。

答えを隠して暗記チェック【パターン3】：

問題の種類を選択し、決定。問題の番号を選択し、決定。解答を表示させるときは、**訳／決定**を押す。

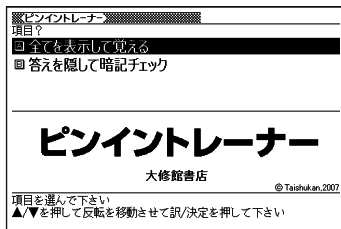

●ピンイントレーナー<大修館書店>収録数：500問

©Taishukan, 2007

※書籍版は刊行されておりません。

※普通話（標準語）・簡体字対応。



脳鍛アプリ おとなの常識Q&A200

冠婚葬祭の決まり事、ビジネスマナーから、よく耳にする用語や諺まで、「おとな」として知っていた方がよい基本常識を、Q&A形式で200問集めました。

操作方法は、「ガイド機能」でも詳しく説明しています。最初の画面で、**シフト** を押し、離してから **ジャンプ** を押します。
ガイド

■始めかた

1. 最初の画面で **▲** **▼** でクイズの種類を選択する。
2. 「問題を始める」を選び、**訳/決定** を押す。
3. 使いかたを画面で確認したら、**訳/決定** を押し問題を開始する。

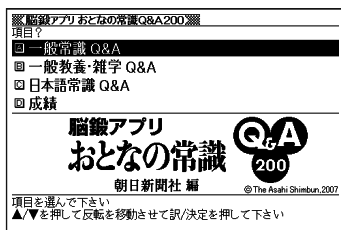

■クイズの答えかた

手書きパネルの【1】【2】【3】をタッチするか、数字キーを押します。

- ・ 中断するときは、**戻る/リスト** を押し、画面の指示に従って終了する。

■正解がわからないときは

1. クイズの種類を選んだ後に「解説を見る」を選び、**訳/決定** を押す。
2. 解説を見たい問題または項目を選び、**訳/決定** を押す。

■今までの成績を見るときは

成績を、過去25回分までグラフ表示できます。

1. 最初の画面から「成績」を選び、**訳/決定** を押す。
2. 成績を見たい問題の種類を選ぶ。
 - ・ 成績を削除するときは、成績の画面で問題の種類を選び、**削除** を押し、削除方法を選び、**訳/決定** を押す。

●おとなの常識Q&A200<朝日新聞社>収録数：200問
©The Asahi Shimbun, 2007
※書籍版は市販されていません。



脳鍛アプリ 明鏡日本語クイズ

明鏡国語辞典がおくる、日本語クイズ（送り仮名編／ことわざ慣用句編／四字熟語編／漢字編）。全問題に解説付き。

操作方法は、「ガイド機能」でも詳しく説明しています。最初の画面で、**シフト** を押し、離してから **ジャンプ** / **ガイド** を押します。

■始めかた

1. 最初の画面で **▲** **▼** **◀** **▶** でクイズの種類を選択する。
2. 問題のレベルを選び、**訳／決定** を押す。
3. 使いかたを画面で確認したら、**訳／決定** を押し問題を開始する。

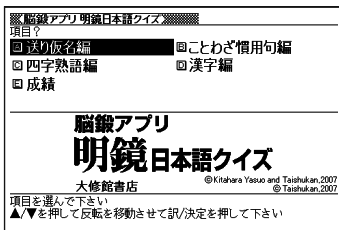

■クイズの答えかた

手書きパネルの **【1】****【2】** をタッチするか、数字キーを押します。

- ・漢字編を選んだときは、解答が漢字の場合は手書きパネルから、解答がひらがなの場合は手書きパネルまたは、キーボードから入力する。
- ・中断するときは、**戻る/リスト** を押し、画面の指示に従って終了する。

■正解がわからないときは

1. クイズの種類を選んだ後に「解説を見る」を選び、**訳／決定** を押す。
2. 解説を見たいことばを選び、**訳／決定** を押す。

■今までの成績を見るときは

成績を、過去25回分までグラフ表示できます。

1. 最初の画面から「成績」を選び、**訳／決定** を押す。
 2. 成績を見たいクイズの種類を選び、**訳／決定** を押す。
- ・ **◀** **▶** でレベルごとのグラフを表示します。
 - ・ 成績を削除するときは、成績の画面でクイズのレベルを選び、**設定** / **削除** を押し、削除方法を選び、**訳／決定** を押す。

- 明鏡日本語クイズ 送り仮名編<大修館書店>収録数：150問
©Kitahara Yasuo and Taishukan, 2007
※ 書籍版は刊行されていません。
- 明鏡日本語クイズ ことわざ慣用句編<大修館書店>収録数：150問
©Kitahara Yasuo and Taishukan, 2007
※ 書籍版は刊行されていません。
- 明鏡日本語クイズ 四字熟語編<大修館書店>収録数：150問
©Kitahara Yasuo and Taishukan, 2007
※ 書籍版は刊行されていません。
- 明鏡日本語クイズ 漢字編<大修館書店>収録数：150問
©Taishukan, 2007
※ 書籍版は刊行されていません。



脳鍛アプリ 数字パズル

ルールに従って数字を入れていく3種類の「数字パズル」を搭載。

操作方法は、「ガイド機能」でも詳しく説明しています。最初の画面で、**シフト** を押し、離してから **ジャンプ** を押します。
ガイド

■始めかた

最初の画面で「スタンダード編」、「不等号編」、「演算編」の中からパズルを選び、**戻**/**決定** を押す。

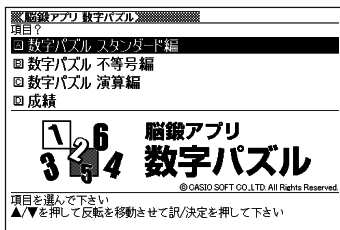

■使い方

数字パズル スタンダード編:

収録アプリ 数字パズル
スタンダード編
<初級>
時間 0:00:01
1位 --:--:--

4	1		5	7	8		
5	3		8		1		
6				7		5	
1			3		5		
	2	5	6	8	3	9	
	9	4					4
	3		9		5	6	
	5	1	3		2	9	

ルール

- で空白のマスを選び、数字を埋めていきます。
- 縦列9マス、横列9マスに、1~9の数字が重複しないように入れます。
- 太線で囲まれた3×3の9マスの中も、1~9の数字が重複しないように入れます。
- 入れた数字を消すには、 を押します。

数字パズル 不等号編:

収録アプリ 数字パズル
不等号編
時間 0:00:01
1位 --:--:--

<input type="checkbox"/>	<input type="checkbox"/>	<input type="checkbox"/>	<	<input type="checkbox"/>	<	<input type="checkbox"/>
<input type="checkbox"/>	<	<input type="checkbox"/>	>	<input type="checkbox"/>	<input type="checkbox"/>	<input type="checkbox"/>
<input type="checkbox"/>	<input type="checkbox"/>	<input type="checkbox"/>	<input type="checkbox"/>	<input type="checkbox"/>	<input type="checkbox"/>	<input type="checkbox"/>
<input type="checkbox"/>	<input type="checkbox"/>	4	<input type="checkbox"/>	<input type="checkbox"/>	<input type="checkbox"/>	<input type="checkbox"/>
<input type="checkbox"/>	3	<input type="checkbox"/>	<input type="checkbox"/>	<input type="checkbox"/>	<input type="checkbox"/>	<input type="checkbox"/>

ルール

- で空白のマスを選び、数字を埋めていきます。
- 不等号が成立するように1~5までの数字が重複しないように入れます。

(例)

5	>	1
∨		∧
3	>	?

?は、「3>?」により、2か1であることがわかります。さらに、上のマスとの関係を見ると「1<?」ですから、?は2であることがわかります。

- 入れた数字を消すには、 を押します。
- 仮置きを使って、仮の数字を入れることができます。

数字パズル 演算編:

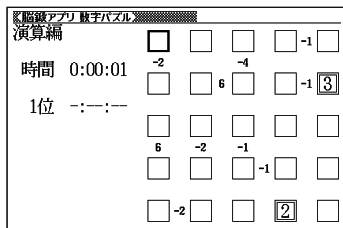

ルール

- で空白のマスを選び、数字を埋めていきます。
- マスとマスの間の小さな数字は、そのマスとマスの演算結果を示しています。その演算結果が成立するように1～5までの数字が重複しないように入れます。
- 小さな数字には、正の数と負の数があります。正の数は、左右、あるいは上下のマスの数字を加算した結果です。負の数は、左右、あるいは上下のマスの数字の一方から他方を引いた結果です。

(例)

: 空白と3を足すと7になるのですから、空白には4が入ります。

: 空白から2を引くと-1になる、または2から空白を引くと-1になるのですから、空白には1または3が入ります。

- 入れた数字を消すには、 を押します。
- 仮置きを使って、仮の数字を入れることができます。

■今までの成績を見るときは

正解するまでにかかった時間と順位を見ることができます。

最初の画面で「成績」を選び、 を押す。

- 他のレベルやパズルの成績を見るときは、 を押して、切り替える。
- 成績を削除するときは、成績の画面で を押し、削除したい内容を選び、 を押す。

●脳鍛アプリ 数字パズル

- 数字パズル スタANDARD編
- 数字パズル 不等号編
- 数字パズル 演算編

©CASIO SOFT CO., LTD. All Rights Reserved.

便利



地図から検索 (マイペディアより)

「百科事典マイペディア」に収録している地図から調べることができます。

- 例) 「十勝岳」を調べる場合、最初の画面の「日本地図から山を検索」をタッチ(または選択、決定)します。その後「北海道」をタッチし、「十勝岳」をタッチします。

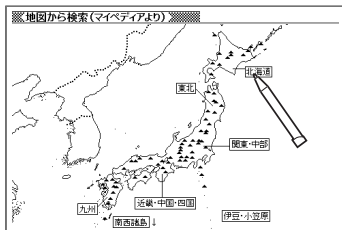
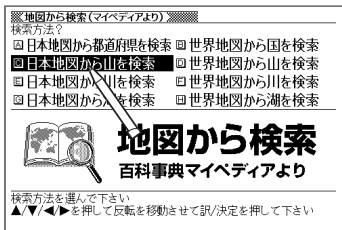

便利



分野別小辞典 (広辞苑より)

広辞苑に収録された語を人名、地名、作品名、季語、慣用句の5つの分野から素早く簡単に検索できます。

※見出し語は、広辞苑からの抜粋です。

人名小辞典【パターン1】:

地域を選択、決定後、人名の最初の何文字か入力。

- 人名を入力しなくても50音順で表示されるので、選択、決定してもよい。

地名小辞典【パターン1】:

地域を選択、決定後、属性を選択、決定する。その後地名の最初の何文字か入力。

- 地名を入力しなくても50音順で表示されるので、選択、決定することもできます。

作品名小辞典【パターン1】:

地域を選択、決定後、ジャンルを選択、決定する。その後作品名の最初の何文字か入力。

- 作品名を入力しなくても50音順で表示されるので、選択、決定することもできます。

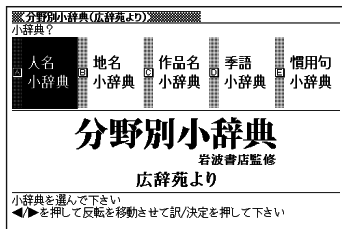

収録辞典の
使いかた

季語小辞典【パターン1】:

季節を選択、決定後、条件を選択、決定する。その後季語の最初の何文字か入力。

- ・季語を入力しなくても50音順で表示されるので、選択、決定することもできます。

慣用句小辞典【パターン2】:

調べたい慣用句のキーワードを入力し、**訳/決定**を押す。

便利



分野別小事典(マイペディアより)

マイペディアに収録された項目を11ジャンルまたは20部門から素早く検索できます。

※見出し語は、マイペディアからの抜粋です。

11ジャンル別小事典【パターン1】:

ジャンルを選択、決定後、テーマを選択、決定する。その後調べたいことばの最初の何文字か入力。

- ・調べたいことばを入力しなくても50音順で表示されるので、選択、決定することもできます。

20部門別小事典【パターン1】:

部門を選択、決定後、調べたいことばの最初の何文字か入力。

- ・調べたいことばを入力しなくても50音順表示されるので、選択、決定することもできます。

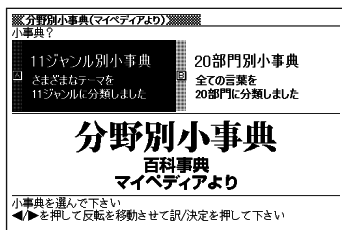

便利



複数辞書日本語キーワード例文検索

複数の辞書を対象に「日本語のキーワード」で英語の例文を検索することができます。

- ・「日本語のキーワードから英語の例文を検索する」(→ 65ページ)
- ・検索対象の辞典/モード名 → 211ページ

【パターン4】:

キーワードを入力し、**訳/決定**を押す。

- ・キーワードは3つまで入力できます。

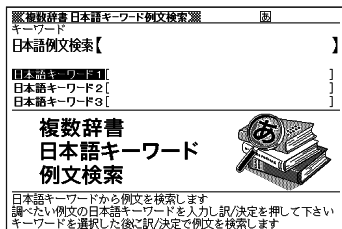

便利



複数辞書ひらがなで検索

複数の辞書を対象に「ひらがな」でことばを検索することができます。

- ・「調べたいことばをかなで検索する」(→ 61ページ)
- ・検索対象の辞典／モード名 → 210ページ

見出し語検索【パターン1】：

調べたいことばの最初の何文字か入力。

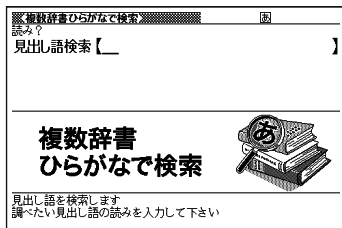

便利



複数辞書アルファベットで検索

複数の辞書を対象に「アルファベット」で単語／例文／成句を検索することができます。

- ・「調べたいことばをアルファベットで検索する」(→ 62ページ)
- ・「調べたい例文や成句をアルファベットで検索する」(→ 62ページ)
- ・検索対象の辞典／モード名 → 210ページ

見出し語検索【パターン1】：

調べたい単語の最初の何文字か入力。

例文検索【パターン2】：

例文に含まれる単語を入力し、**【訳／決定】**を押す。

- ・2つ以上の単語を入力するときは「&」でつなぐ。

成句検索【パターン2】：

成句に含まれる単語を入力し、**【訳／決定】**を押す。

- ・2つ以上の単語を入力するときは「&」でつなぐ。

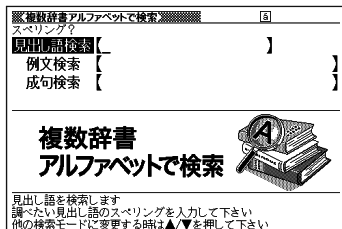



複数辞書漢字で検索

複数の辞典を対象に「漢字」でことばを検索することができます。

- ・ 検索できる漢字：JIS第1水準/第2水準の漢字のみ
- ・ 検索対象の辞典／モード名 → 210ページ

漢字を手書き入力から探す：

1. 調べたいことばに含まれる漢字を手書きパネルに入力し、【認識】をタッチする。
 - ・ 4文字まで入力できます。
2. 【訳／決定】を押す。
3. 【◀▶】で条件を選ぶ。
 - ・ 入力した漢字を前方に含む場合は「前方一致」を、後方に含む場合は「後方一致」を選びます。
4. 【▲▼▲▼】で調べたいことばを選び、【訳／決定】を押す。

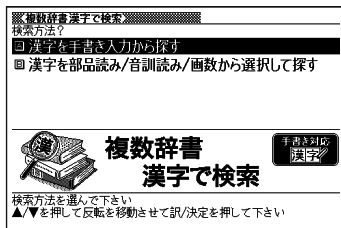

漢字を部品読み／音訓読み／画数から選択して探す：

部品読み、部首画数、総画数、音訓読みから漢字を検索し、【訳／決定】を押す。

- ・ 「漢字を手がかりにことばを検索する」(→ 64ページ)

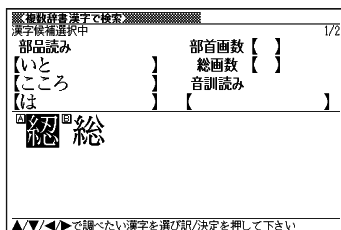

困ったときは

こんなときには

調べたいことばが見つからない

見出し語を切り替えても目的のことばが見つからない、あるいは調べたいことばを正しく入力したはずなのに見つからない、こんなときは、次のポイントを確認してください。

長音付(ー)を含むカタカナ語の収録順に注意

「ー」(音引き)を含むカタカナ語は、「ー」の読みをかなに直した位置に収録されている辞典があります。

→「ナイーブ」は、「ナイイブ」の位置にあります。

「ぢ」「づ」と「じ」「ず」を取り違えない

辞典によっては、見出しは現代仮名遣いになっています。

→「年中」は「ねんぢゅう」ではなく、「ねんじゅう」と入力

→「稲妻」は「いなづま」ではなく、「いなすま」と入力

「バ」や「ヴ」を入力してみる

辞典によっては、英語その他外来語の「V」の発音は「ヴァ行」ではなく「バ行」の表記になっているものがあります。

→「violin」の読みは、「ヴァイオリン」ではなく「バイオリン」と入力

「バ行」を入力して検索しても見出しが見つからない場合は、「ヴァ行」を入力して検索してみてください。

ハイフン(-) やスペース(空白)、&はどうやって入力?

英語を入力するとき、調べたいことばがハイフン(-) を含む場合は省略します。複合語に含まれるスペース(空白) も省略します。

「&」は、「and」と入力します。

→「heaven-sent」は、「heavensent」と入力

→「absolute altitude」は、「absolutealtitude」と入力

日本語のつづりや英語のスペルがあやふやなときは？

「見出し語検索」や「スペリング検索」のとき、英単語のスペルや日本語のつづりがあいまいでも、不確かな部分は「？」（ワイルドカード）や「～」（ブランクワード）で代用して検索できます。

→「subordinate」の下線のスペルがあいまいなときは、「sub?rdi??te」と入力

→「ななかまど」の下線のつづりがあいまいなときは、「な～ど」と入力

- 「？」は一つで1文字の代用です。「？」を入力するには、**シフト**を押し、指を離してから**K**を押します。
- 「～」は一つで連続する数文字の代用です。「～」を入力するには、**シフト**を押し、指を離してから**□**を押します。
- 「～」は1カ所だけに入力できます。
- 「？」と「～」を同時に使うことはできません。
- 辞典によっては、この検索ができないものがあります。

「？」や「～」を記号選択画面から入力するには

英語系の辞典では、記号選択画面を使って「？」や「～」を入力することができます。**記号**を押すと、記号選択画面が表示されます。

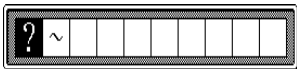

◀ ▶で入力したい記号を反転させ、**訳/決定**を押します。

・記号選択画面を閉じるには、**戻る/リスト**を押します。

希望の文字の種類が入力できないときは？

検索語入力欄に入力できる文字の種類は、辞典や検索方法によって異なります。

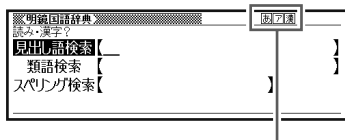

マークと入力できる文字の種類

マーク	入力できる文字
ㇰ	ひらがな
ㇱ	カタカナ
漢	漢字
a	アルファベット
1	数字
â	アクセント符号つきアルファベット
漢	中国語簡体字
ㇲ	ハングル
ㇳ	ロシア文字

手書き入力のワンポイント

手書き文字の認識率を上げるためのポイントを紹介します。

- 良い例
- 続け字にならないように
- 楷書でていねいに書く



- 文字を傾けない
- 枠からはみ出さない範囲で、できるだけ大きく書く



- 点を打つときは、少し長め（2ドット分以上）に書く（1ドット分では認識されません）
- 正しい書き順で書く

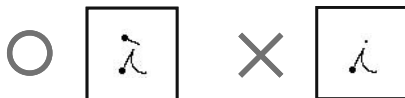

- 漢字は漢字で書く(かな漢字変換機能はありません)
- 画面上部のマーク(画ア漢など)を見て、入力できる文字の種類を確認する(手書き入力ができるとき → 56ページ)

ひらがな・カタカナを書くときのポイント

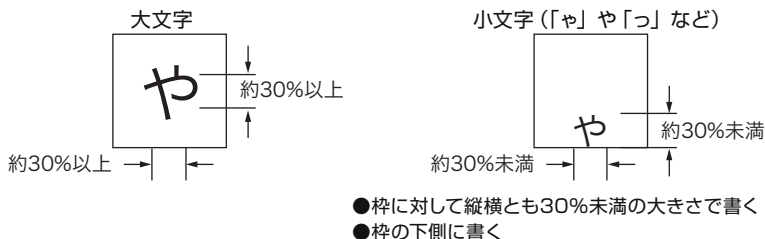

よく似た文字の認識について

- タ(ゆう) = タ/工(こう) = エ/カ(ちから) = カ/口(くち) = 口など、よく似た漢字とカタカナは、漢字の表示が優先されます。ただし、検索語入力欄上の一つ前の文字がカタカナのときは、カタカナ表示が優先されます。
- へ=へ/り=リなど、よく似たひらがなとカタカナは、ひらがなの表示が優先されます。ただし、検索語入力欄上の一つ前の文字がカタカナのときは、カタカナの表示が優先されます。

英数字の書きかた

A	B	C	D	E	F	G	H	I
AA	B	C	D	E E	F	G G	H	I
J	K	L	M	N	O	P	Q	R
J	KK	L	MM	NN	O	P	Q	RR
S	T	U	V	W	X	Y	Z	
S	T	U	V	W	X	Y	ZZ	

a	b	c	d	e	f	g	h	i
aa	b b	c	dd	e	f f	g g	h h h	i i
j	k	l	m	n	o	p	q	r
j j	kkk	l l	mm	nn	o	p p	q q	r r
s	t	u	v	w	x	y	z	
ss	t t	u	v	w	x x	y y	z z z	

0	1	2	3	4	5	6	7	8	9
0	1	2	3	4	5	6	7 7	8	9

大文字の「X」と小文字の「x」を書くポイント

英大文字のX

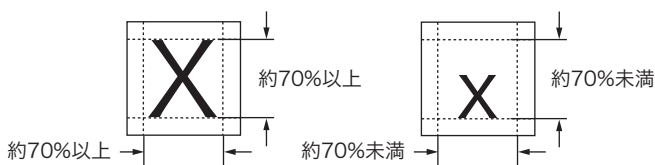

英小文字のx



こんなメッセージが出たら…

本機を使用中にメッセージが表示されたときの対処方法について説明します。

メッセージ	原因と対処方法
EX-wordライブラリーを切断して下さい 訳/決定でこのガイダンスを閉じます	通信中に本機の操作で、通信状態を解除しました。 パソコンを操作し、「EX-wordライブラリー」を終了してください。
以下の状態のメモリーカードが挿入されている為、通信は行えません ●パートナー関係でない ●フォーマット異常 ●データカード	【パートナー関係でない】 接続中の電子辞書以外の製品で使用したmicroSDメモリーカードが挿入されています。 使用できるmicroSDメモリーカードは電子辞書本体とパートナー関係にあるものです。(転送した電子辞書本体でのみ使用できます) 新しいカードを使用してください。 ----- microSDメモリーカードに転送後、パソコンを変更したり、EX-wordライブラリーでユーザーリセットあるいはユーザー名を変更して再認証しました。(再認証した場合は以前に転送したコンテンツは消去されます) 認証済みのカードを使用してください。 【フォーマット異常】 パソコンなどの他の機器でフォーマットされたmicroSDメモリーカードを使用しました。 電子辞書本体のライブラリーモードの「カード保存辞書」または「カード保存テキスト」を選ぶと、「microSDメモリーカードをフォーマットしますか? ●はい ○いいえ 選んで決定キーを押してください」と表示されるので、フォーマット実行してください。 ただし、microSDメモリーカードをフォーマットすると、記録されているデータはすべて消去されます。 【データカード】 別売のデータカード(microSD版)を差したまま通信しています。 データカードを取り出して通信してください。

メッセージ	原因と対処方法
エラーが発生しました	<p>microSDメモリーカードが正しくセットされていません。 正しくセットしてください。 → 114ページ</p> <p>データの一部に異常が生じました。 もう一度、同じ操作を行ってください。再度同じメッセージが表示される場合は、そのコンテンツをパソコンに戻し、再度電子辞書に読み込んでください。「戻す」操作を行っても、EX-wordライブラリー内のコンテンツには、影響を与えません。 → 別売ソフトに同梱の取扱説明書</p>
エラーコード01 エラーコード02	<p>静電気の影響や強い衝撃などが加わりました。 最寄りのカシオテクノ修理相談窓口にお問い合わせください。 → 224ページ</p>
音声言語設定がOFFになっているか発音できるデータがないため反転できません※	<p>音声言語設定がOFFになっています。 発音させたい言語に設定してください。 → 85ページ</p> <p>発音可能な単語がない画面上で、 音声 を押しませんでした。 ツールボイスアイコン () が表示されている画面上で、 音声 を押しってください。 → 82ページ</p>
カードがありません	<p>microSDメモリーカードがない、または正しくセットされていません。 正しくセットしてください。 → 114ページ</p>

※メッセージが表示された後、もとの画面に戻ります。

メッセージ	原因と対処方法
該当する候補がありません※	<p>【辞典機能】 入力したつづりにあてはまることばや検索条件にあてはまる漢字が見つかりません。 つづりを入力し直してください。</p> <p>【ジャンプサーチ】 調べようとしたことば／文字がジャンプ先に選んだ辞典の中にありません。 ●調べることば／文字を変更してください。 ●ジャンプ先の辞典を変更してください。→ 74ページ</p> <p>【暗記カード】 出題の条件が「NGの語のみ表示」になっているとき、NGの語が一件もない状態で暗記カードを使おうとしました。 出題の条件を「全ての語を表示」にしてください。 → 93、95ページ</p> <p>【見出しメモ】 見出しメモが一件も登録されていません。 見出しメモを登録してください。→ 98ページ</p>
画面上に用例解説がありません※	用例アイコン、または解説アイコンが1つも表示されていないときに、手書きパネルの【用例解説】をタッチしてしまいました。
画面上に用例がありません	用例アイコン、解説アイコンが表示されていないときは、用例・解説機能は使えません。→ 80 ページ
画面上に解説がありません	
候補が500件を超えています	入力したつづりにあてはまることばが多すぎます。 候補を絞り込むために、検索文字を追加してください。
候補が多すぎます 1000件だけ表示します	入力したつづりにあてはまることばが多すぎて、すべてを表示することができません。 候補を絞り込むために、検索文字を追加してください。
このカードは利用できません	不正にコピーされたmicroSDメモリーカードが挿入されています。 正しいmicroSDメモリーカードを挿入してください。

※メッセージが表示された後、もとの画面に戻ります。

メッセージ	原因と対処方法
これ以上できません※	連続でジャンプできる制限数を超過しました。 ジャンプサーチを終了し、直接ことばを入力して調べてください。→ 72、74 ページ
これ以上登録できません※	単語帳に登録できる制限数を超過しました。 単語帳に登録されている不要なことばを削除してから、もう一度登録を行ってください。→ 100 ページ
コンテンツがありません	【microSDメモリーカード】 microSDメモリーカードにコンテンツが入っていません。 コンテンツを「EX-wordライブラリー」を使って転送してください → 別売ソフトに同梱の取扱説明書 【見出しメモ】 データカードの抜き取りなどにより見出しメモを付けた辞典（コンテンツ）が本機からなくなった状態で、見出しメモを選択しました。 見出しメモを付けた該当の辞典を本機に戻してください。
さらに検索はできません	「さらに検索」に対応していない別売ソフトの成句／例文のリスト表示画面で、 <small>さらに検索</small> を押してしまいました。 一部の別売ソフトは、「さらに検索機能」に対応してありません。
ジャンプする単語がありません※	ジャンプサーチできることばがデータ画面中にありません。 ジャンプサーチはできません。→ 74 ページ
ジャンプできません※	ジャンプ先に選んだ辞典では調べることができないことば／文字を調べようとしていました。 ●調べることば／文字を変更してください。 ●ジャンプ先の辞典を変更してください。→ 74 ページ
新規のメモリーカードが挿入されています 利用できるようにする場合はこのメモリーカードを挿入したまま「EX-wordライブラリー」と接続して通信して下さい	新しいmicroSDメモリーカードまたはフォーマット済みのmicroSDメモリーカードが挿入されています。 そのまま「EX-wordライブラリー」と接続してください。 → 別売ソフトに同梱の取扱説明書

※メッセージが表示された後、もとの画面に戻ります。

メッセージ	原因と対処方法
成句・複合語がありません※ 成句がありません	成句・複合語アイコンが表示されていないときに、手書きパネルの【成句複合語】をタッチしてしまいました。 成句・複合語アイコンが表示されていないときは、成句・複合語機能は使えません。 → 79 ページ
通信エラーが発生しました	通信中にUSBケーブルがはずれました。 USBケーブルを正しく接続し、通信操作をやり直してください。 → 別売ソフトに同梱の取扱説明書 通信中に異常が発生しました。 正しく接続されているか確認し、通信操作をやり直してください。 再度、同じメッセージが表示される場合は、お買い上げの販売店または取扱説明書などに記載のカシオテクノ修理相談窓口にお問い合わせください。 → 224 ページ
電池が消耗しています	電池が消耗しています。 新しい電池に交換してください。 → 196 ページ
入力に間違いがあります※	入力したつづりが誤っています。 つづりを修正してください。
別の電子辞書とパートナー関係にあるメモリーカードが挿入されています 利用できるようになる場合はこのメモリーカードを挿入したまま「EXwordライブラリー」と接続して通信して下さい	すでに他の電子辞書で使用しているmicroSDメモリーカードが挿入されています。 「EX-wordライブラリー」でフォーマットして使用してください。 → 別売ソフトに同梱の取扱説明書
メモリーカードのフォーマットが違うかデータが壊れています 利用できるようになる場合はこのメモリーカードを挿入したままカード保存辞書に反転を移動してください	microSDメモリーカードが他の製品専用のフォーマットをされているか、カードに異常があります。 画面に表示されるメッセージにしたがって操作してください。なお、microSDメモリーカードをフォーマットするとデータを元に戻すことはできませんのでご注意ください。

※メッセージが表示された後、もとの画面に戻ります。

メッセージ	原因と対処方法
レイアウト変更はできません	レイアウト変更に対応していない別売ソフトの成句／例文のリスト表示画面で、 シフト 文字サイズ と押し間違えました。 一部の別売ソフトは、「レイアウト機能」のセンタリング表示に対応しておりません。

こんな症状が起こったら…

本機の動きがおかしいときは、まず、**アルカリ乾電池**を使用しているか、ご確認ください。

次に、下の表を参考に対処してください。

■電源

状態	原因と対処方法
電源が入らない	電池が消耗しています。 新しい電池に交換してください。 → 196 ページ

■動作

状態	原因と対処方法
ちょっと目を離れたスキに電源が切れてしまう	オートパワーオフ機能により電源が切れました。 電源を入れてください。 → 18 ページ
	電池が消耗しています。 新しい電池に交換してください。 → 196 ページ
急に表示画面が消えてしまう	電池が消耗しています。 新しい電池に交換してください。 → 196 ページ
急にコントラスト設定画面になってしまう	
ひらがな、カタカナを入れると「っ っ っ …」「ツッ …」と表示されてしまう	ローマ字かな入力に設定されているときに、かなめくり入力の方法で操作しています。 かなめくり入力に切り替えてください。 → 44 ページ
キー入力音設定を「ON」にしているのに、キー入力音が出ない	音声出力切替スイッチが「PHONES」側になっていません。 「SPEAKER」側にするか、ヘッドホンをご使用ください。 → 81 ページ
キーボードを使った入力ができない	保護フィルム（別売）が正しく貼り付けられてない可能性があります。 「■手書きパネル」の「タッチした文字やアイコンが正しく認識されない..」をご覧ください。 → 194 ページ

■バックライト

状態	原因と対処方法
バックライトが点灯しない、または点滅する	電池が消耗しています。 新しい電池に交換してください。 → 196 ページ

■ライブラリー機能

状態	原因と対処方法
通信できない	正しく接続されていない。 本機とパソコンがUSBケーブルで正しく接続されているか確認してください。 → 別売ソフトに同梱の取扱説明書
microSDメモリーカードにアクセスできない	microSDメモリーカードが正しくセットされていません。 microSDメモリーカードを正しくセットしてください。 → 114 ページ
テキストファイルを「EX-wordテキストリーダー」で転送できない	テキストファイルが圧縮されています。 圧縮ファイルを解凍して、再度転送してください。 → 別売ソフトに同梱の取扱説明書

■発音

状態	原因と対処方法
スピーカーから発音が聞こえない	音量が適切ではありません。 音量を調整してください。 → 82 ページ
	音声出力切替スイッチが「PHONES」側になっています。 「SPEAKER」側にしてください。 → 81 ページ
ヘッドホンから発音が聞こえない	音量が適切ではありません。 音量を調整してください。 → 82 ページ
	音声出力切替スイッチが「SPEAKER」側になっています。 「PHONES」側にしてください。 → 81 ページ
	ヘッドホンが正しく接続されていません。 ジャックに正しく奥まで差し込まれているか確認してください。 → 81 ページ
	付属品以外のヘッドホンを使用しています。 付属の専用ヘッドホンを使用してください。 → 81 ページ
音がひずんだり、バックライトがちらつく	音量が大きすぎます。 音量を調節してください。 → 82 ページ
	電池が消耗しています。 新しい電池に交換してください。 → 196 ページ
音声データ再生中に表示画面が消えてしまう	電池寿命に近い状態で、長い文の音声データを再生しました。 電池を交換してください。 → 196 ページ

■画面 (メインパネル)

状態	原因と対処方法
タッチしても認識されない	タッチする位置と認識される位置がずれています。メインパネル調整を行ってください。→ 199 ページ
タッチする位置と表示される文字の位置がずれている	

■手書きパネル

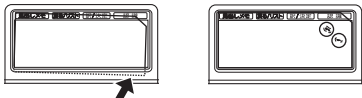
状態	原因と対処方法
タッチしても認識されない	タッチする位置と認識される位置がずれています。手書きパネル調整を行ってください。→ 200 ページ
	手書きで文字を入力しているときに本機のキーが押されました。手書き入力中は本機のキーを押さないでください。
	手書きで入力した文字が、使う辞典に対応していません。手書き入力できる文字の種類を確認してください。→ 56 ページ
タッチする位置と表示される文字の位置がずれている	タッチする位置と認識される位置がずれています。手書きパネル調整を行ってください。→ 200 ページ
タッチした文字やアイコンが正しく認識されない、または、手書き入力の症状が改善されない または、キーボードを使った入力ができない	<p>保護フィルム(別売)を使っていて、フィルムがパネル(手書き/メイン)とパネル枠のすき間に入り込んでいる、または、保護フィルムとパネルの間にゴミなど異物が入っています。</p> <p>例) 手書きパネル</p>  <ul style="list-style-type: none"> 保護フィルムを一度はがして、正常に入力できるか確認してください。 保護フィルムはパネル枠内に正しく貼り付けてください。 保護フィルムとパネルの間に異物が入らないようにしてください。 <p>→ 保護フィルムに同梱の取扱説明書</p>

リセットするときは

静電気の影響などにより、動きがおかしくなったり操作を受け付けなくなったりすることがあります。このようなときは本機をリセットしてください。

●必ず、電源を切ってからリセットしてください。電源を切らずにリセットすると、履歴や設定などの情報が消える場合があります。

1 電源が入っていたら、ON/OFF を押して電源を切る

2 本体裏面にあるリセットボタンを付属のタッチペンで押す

- ・つまようじや鉛筆など、先端の折れやすいものを使わないでください。故障の原因になります。

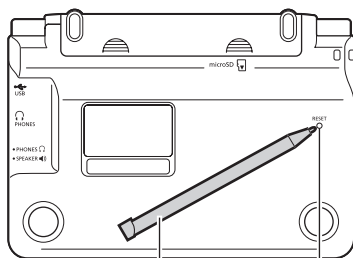

タッチペン リセットボタン

3 中央部分に指をかけて本機を開け、画面に従って各調整をする

- ・詳しくは、「初めてお使いになるときは」の手順 **4** からの操作（→ **15** ページ）を参照してください。

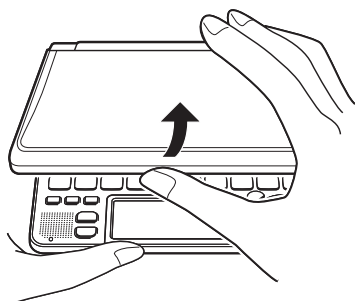

電池を交換する

画面に「電池が消耗しています」と表示されたときは、早めに電池を交換してください。

表示されなくても、1年に1度は必ず電池交換をしてください。

- 必ず、電源を切ってから電池を交換してください。電源を切らずに電池を交換すると、履歴や設定などの情報が消える場合があります。
- 新しく入れる電池は、必ず2本とも新品のものを使ってください。
- 必ずアルカリ単4形乾電池をご使用ください。指定以外の電池では、電池寿命が著しく短くなったり、誤動作を起こすことがあります。

1 新品のアルカリ単4形乾電池2本を用意する

2 を押して、電源を切る

3 電池ボタンを取り外す

- ・2カ所の部分を押しながら矢印の方向へスライドさせます。

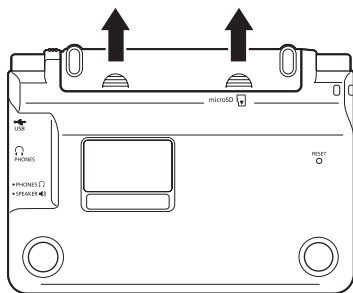

4 古い電池を取り出し、新しい電池をセットして、電池ボタンを取り付ける

- ・取り出し用リボンを引き上げて、電池を取り出します。
- ・取り出し用リボンの上に、電池を載せます。
- ・電池ボタンを取り付ける際は、タッチペンをケースから取り出しておくことをおすすめします。

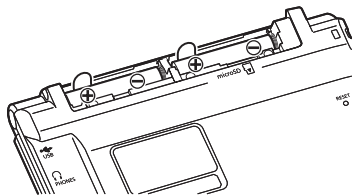

5 本体裏面にあるリセットボタンを
付属のタッチペンで押す

- ・つまようじや鉛筆など、先端の折れやすいものを使わないでください。故障の原因になります。

6 本機を開け、画面に従って各調整
をする

- ・詳しくは、「初めてお使いになるときは」の手順 **4** からの操作（→ **15**ページ）を参照してください。

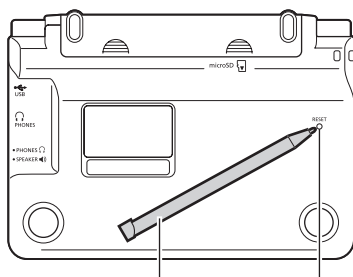

タッチペン リセットボタン

⚠ 危険

電池について

電池からもれた液が目に入ったときは、すぐに次の処置を行ってください。

1. 目をこすらずにすぐにきれいな水で洗い流す。
 2. ただちに医師の治療を受ける。
- そのままにしておくと失明の原因となります。

⚠ 警告

電池について

電池は使いかたを誤ると液もれによる周囲の汚損や、破裂による火災・けがの原因となります。次のことは必ずお守りください。

- 分解しない、ショートさせない
- 加熱しない、火の中に投入しない
- 新しい電池と古い電池を混ぜて使用しない
- 種類の違う電池を混ぜて使用しない
- 充電しない
- 極性（+と-の向き）に注意して正しく入れる

⚠ 注意

電池について

電池は使いかたを誤ると液もれによる周囲の汚損や、破裂による火災・けがの原因となることがあります。次のことは必ずお守りください。

- 本機で指定されている電池以外は使用しない
- 長時間使用しないときは、本機から電池を取り出しておく

設定の変更

本機のいろいろな設定を、使いやすいように変更することができます。
設定できる項目と内容は次のとおりです。

●お買い上げ時の設定は下線つきの太字で書かれています。

■環境設定

項目	内容	説明
キー入力音設定	ON	キーを押すとヘッドホンまたは、スピーカーからピッと音が出る
	OFF	音は出ない
オートパワーオフ	3分 / 6分 / 10分 / 15分 / 30分 / 45分 / 60分 / 120分	自動電源オフまでの時間
手書き認識設定	手動	手書きパネルに文字を書いた後、【認識】をタッチすると認識される
	自動	手書きパネルに文字を書いた後、【認識】をタッチしなくとも、約1秒後に認識される
すぐ出るサーチ設定	ON	すぐ出るサーチ(→ 32 ページ)を使って検索する
	OFF	読みやスペルを入力しても候補一覧の画面にはならない。候補一覧を表示させるには【 訳 / 決定 】を押す。
入力設定 (挿入 / 上書き)	挿入	入力した文字を訂正するとき、挿入モードにする
	上書き	入力した文字を訂正するとき、上書きモードにする
キーボード設定 (ひらがな入力の方法)	ローマ字かな入力	ひらがな、カタカナをローマ字入力で入力する
	かなめぐり入力	ひらがな、カタカナをかなめぐり入力で入力する

項目	内容	説明
ソフトキーボード	ON	韓国語 (ハングル)、ロシア文字を手書きパネル上のキーボードをタッチして入力する
	OFF	韓国語 (ハングル)、ロシア文字を手書き認識で入力する

■液晶パネル設定

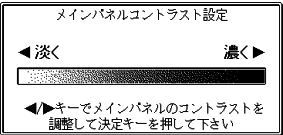
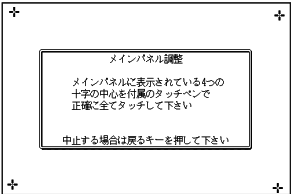
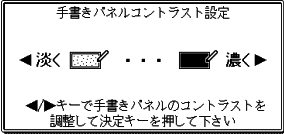
項目	説明
メインパネルコントラスト	<p>もっとも淡い状態からもっとも濃い状態まで無段階で調整します。</p> <p>◀▶ を押して画面 (メインパネル) が希望の明るさになるように調整し、[戻 / 決定] を押します。</p> 
メインパネル調整	<p>タッチペンを見る視線と画面 (メインパネル) を見る視線が一致するように調整します。</p> <p>液晶画面 (メイン画面) 上で、タッチペンでタッチする位置と表示される手書き文字が微妙にずれているなどの調整が必要な場合に「パネル調整」を行います。</p> <p>「パネル調整」の画面を表示したら、タッチペンでパネルの4つの十字マークの中心を一つ一つタッチペンでタッチします。</p> 
手書きパネルコントラスト	<p>もっとも淡い状態からもっとも濃い状態まで無段階で調整します。</p> <p>◀▶ を押して、手書きパネルの明るさを調節します。手書きパネルが希望の明るさになるように調整し、[戻 / 決定] を押します。</p> 

項目	説明
手書きパネル調整	<p>タッチペンを見る視線と画面（手書きパネル）を見る視線が一致するように調整します。</p> <p>手書きパネル上で、タッチペンでタッチする位置と表示される手書き文字が微妙にずれているなどの調整が必要な場合に「パネル調整」を行います。</p> <p>「パネル調整」の画面を表示したら、タッチペンで手書きパネルの4つの十字マークの中心を一つ一つタッチペンでタッチします。</p>



- 「音声設定」（→ 85ページ）、「優先設定」（→ 63ページ）、「単語帳設定」（→ 103ページ）

■設定変更をする

設定を変更するときは、いずれかの辞典の最初の画面から操作をはじめてください。

それ以外の画面からでも操作できますが、設定できる内容が制限されることがあります。

例 ひらがな、カタカナの入力方法を「かなめぐり入力」に変更する

1 いずれかの辞典の最初の画面を表示する

2 シフト を押し、離してから 設定 削除 を押す

- ・「設定項目」画面が表示されます。

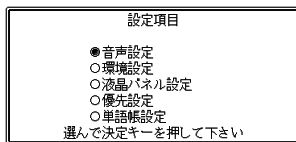

3 ▲ ▼ で設定項目（ここでは「環境設定」）を選び、戻/決定 を押す

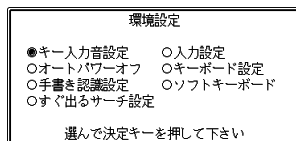

4 ▲▼◀▶ で設定したい項目
(ここでは「キーボード設定」)を
選び、**訳/決定** を押す

- 設定画面が表示されます。

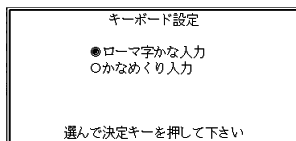

5 ▲▼◀▶ で希望する内容
(ここでは「かなめくり入力」)を
選び、**訳/決定** を押す

- その他の設定項目も、同様の手順で設定します。

キー／アイコンの名前とはたらき

●キー

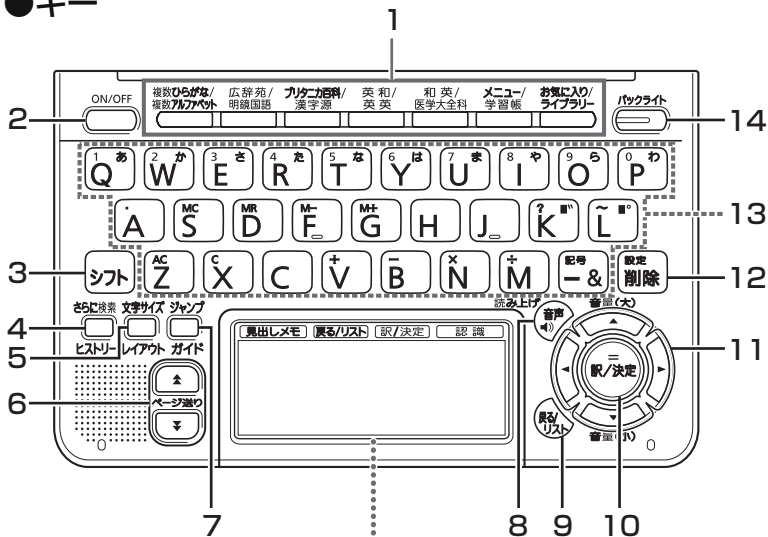





●アイコン (手書きパネル)



本書のキー（およびアイコン）は簡略化して記載しています。

	キー／アイコン	説明
1	辞典／モード	<ul style="list-style-type: none"> それぞれのキーに登録されている辞典の最初の画面を表示します。 キーを押すごとに、上の行の辞典と下の行の辞典に切り替わります。
2	ON/OFF [] (電源) スイッチ	<ul style="list-style-type: none"> 電源を入れたり消したりするときに使います。 → 18ページ
3	[シフト] キー	<ul style="list-style-type: none"> 「[?]」や「[~]」を入力するときに使います。 → 182ページ 辞典／モードキーの下の行の辞典やモードを使うときに、まずこのキーを押してから辞典／モードキーを押す、という使いかたもできます。 → 29ページ いま調べていることばの一つ前または一つ後のことばの意味を見るときに、まずこのキーを押してから [▲] または [▼] を押します。 (【前見出し】 または 【次見出し】 をタッチした場合と同じ働きをします。) → 38ページ
4	さらに検索 [] キー ヒストリー	<ul style="list-style-type: none"> 表示されていることばをさらに詳しく検索したり、成句／例文を絞り込んで検索することができます。 → 69、71、76ページ 少し前に調べたことばを再度調べるとき、[シフト] を押し、離してからこのキーを押します。 → 67ページ
5	文字サイズ [] キー レイアウト	<ul style="list-style-type: none"> 画面に表示する文字のサイズを変更したいときに押します。 → 39ページ 画面のレイアウトを変更したいときは、[シフト] を押し、離してからこのキーを押します。 → 41ページ
6	[▲][▼] (ページ送り) キー	<ul style="list-style-type: none"> 画面の表示に続きがあるときに押すと、いま見えていない部分が表示されます。 → 37ページ いま調べていることばの一つ前または一つ後のことばの意味を見たいとき、[シフト] を押し、離してから [▲] または [▼] を押します。 → 38ページ
7	ジャンプ [] キー ガイド	<ul style="list-style-type: none"> 意味や解説の画面から同じ辞典の関連項目にジャンプしたり、画面で使われていることばを別の辞典で調べるときに押します。 → 73、74ページ ガイドを見るときは、[シフト] を押し、離してからこのキーを押します。 → 118ページ

	キー／アイコン	説明
8	<small>読み上げ</small>  音声 キー	<ul style="list-style-type: none"> • ネイティブの発音による音声を聞くとときに押します。 → 83ページ • 合成音声で発音を聞くとときは、[シフト] を押し、離してからこのキーを押します。→ 85ページ
9	[戻る/リスト] キー	<ul style="list-style-type: none"> • 一つ前の画面に戻るときに押します。 • 各辞典／モードの最初の画面で押すと、メニュー画面になります。
10	[訳/決定] キー	<ul style="list-style-type: none"> • 調べたいことばを入力したり、項目を選んだら、このキーを押して先に進みます。→ 29、33ページなど
11	 キー	<ul style="list-style-type: none"> • メニューからの辞書選択など白黒反転表示を動かすときや、カーソルを移動するときに押します。 → 28ページ • 発音の音量を調整するときに押します。 → 82ページ
12	<small>設定</small> [削除] キー	<ul style="list-style-type: none"> • 間違って入力した文字を訂正するときに使います。 → 51ページ • 本機のいろいろな設定を変更したいとき、[シフト] を押し、離してからこのキーを押します。→ 200ページ
13	文字キー	<ul style="list-style-type: none"> • 文字や数字を入力するときに使います。 → 43、50ページ
14	<small>バックライト</small>  キー	<ul style="list-style-type: none"> • バックライトを点けたり消したりします。 → 19ページ
15	[見出しメモ] アイコン	<ul style="list-style-type: none"> • 検索した意味や解説のページに見出しメモを付けたいときにタッチします。→ 98ページ
16	[戻る/リスト] アイコン	<ul style="list-style-type: none"> • 9の [戻る/リスト] キーと同じ動きをします。
17	[訳/決定] アイコン	<ul style="list-style-type: none"> • 10の [訳/決定] キーと同じ動きをします。
18	[認識] アイコン	<ul style="list-style-type: none"> • 手書き文字を一文字ずつ確かめながら入力するときや、最後の文字を入力したときに、ここをタッチします。→ 57ページ
19	[前見出し] [次見出し] アイコン	<ul style="list-style-type: none"> • いま調べていることばの一つ前または一つ後のことばの意味を見たいときにタッチします。 • ([シフト] を押し、離してから  または  を押した場合と同じ動きをします。) → 38ページ

	キー／アイコン	説明
20	【ズーム】アイコン	・意味や解説の画面で文字を拡大して見たいときにタッチします。→ 40ページ
21	【単語帳登録】 アイコン	・意味や解説の画面で、単語／例文／成句を単語帳に登録するときにタッチします。→ 101ページ
22	【熟語】アイコン	・「漢字源」（漢和辞典）で、調べている漢字を使った熟語を見るときにタッチします。→ 79ページ
23	【成句複合語】 アイコン	・英語系の辞典で、調べている単語を使った成句（熟語）や複合語を調べるときにタッチします。 → 79ページ
24	【暗記カード作成】 アイコン	・検索した意味や解説の画面から暗記カードを作成するときにタッチします。→ 90ページ
25	【用例解説】 アイコン	・用例や解説のある辞典で、それらを見るときにタッチします。→ 80ページ

●電卓機能で使うキーについては、→ 104ページをご覧ください。

ローマ字／かな対応表

ローマ字かな入力で入力するときの、つづりかたの一覧です。

あ行	あ	い	う	え	お
	A	I	U	E	O
か行	か	き	く	け	こ
	KA	KI	KU	KE	KO
	CA		CU		CO
			QU		
が行	が	ぎ	ぐ	げ	ご
	GA	GI	GU	GE	GO
さ行	さ	し	す	せ	そ
	SA	SI	SU	SE	SO
		SHI			
ざ行	ざ	じ	ず	ぜ	ぞ
	ZA	ZI	ZU	ZE	ZO
		JI			
た行	た	ち	つ	て	と
	TA	TI	TU	TE	TO
		CHI	TSU		
だ行	だ	ぢ	づ	で	ど
	DA	DI	DU	DE	DO
な行	な	に	ぬ	ね	の
	NA	NI	NU	NE	NO
は行	は	ひ	ふ	へ	ほ
	HA	HI	HU	HE	HO
			FU		
ば行	ば	び	ぶ	べ	ぼ
	BA	BI	BU	BE	BO
ぱ行	ぱ	ぴ	ぷ	ぺ	ぽ
	PA	PI	PU	PE	PO
ま行	ま	み	む	め	も
	MA	MI	MU	ME	MO
や行	や		ゆ	い	よ
	YA		YU	YE	YO

ら行	ら	り	る	れ	ろ
	RA	RI	RU	RE	RO
	LA	LI	LU	LE	LO
わ行	わ	ゐ	う	ゑ	を
	WA	WI	WU	WE	WO
ん行	ん				
	NN, N+子音				
	MP+母音, MB+母音				

きゃ行	きゃ	きい	きゅ	きえ	きよ
	KYA	KYI	KYU	KYE	KYO
ぎゃ行	ぎゃ	ぎい	ぎゅ	ぎえ	ぎよ
	GYA	GYI	GYU	GYE	GYO
くぁ行	くぁ	くい		くえ	くお
	QA	QI		QE	QO
くわ行	くわ	くい	くう	くえ	くお
	KWA	KWI	KWU	KWE	KWO
	QWA				
ぐわ行	ぐわ	ぐい	ぐう	ぐえ	ぐお
	GWA	GWI	GWU	GWE	GWO
しゃ行	しゃ		しゅ	しえ	しよ
	SYA		SYU	SYE	SYO
	SHA		SHU	SHE	SHO
じゃ行	じゃ	じい	じゅ	じえ	じよ
	ZYA	ZYI	ZYU	ZYE	ZYO
	JA		JU	JE	JO
	JYA	JYI	JYU	JYE	JYO
ちゃ行	ちゃ	ちい	ちゅ	ちえ	ちよ
	TYA	TYI	TYU	TYE	TYO
	CYA	CYI	CYU	CYE	CYO
	CHA		CHU	CHE	CHO
ぢゃ行	ぢゃ	ぢい	ぢゅ	ぢえ	ぢよ
	DYA	DYI	DYU	DYE	DYO

つあ行	つあ	つい	つえ	つお	
	TSA	TSI	TSE	TSO	
てや行	てや	てい	てゆ	てえ	てよ
	THA	THI	THU	THE	THO
でや行	でや	でい	でゆ	でえ	でよ
	DHA	DHI	DHU	DHE	DHO
とう		とう			
		TWU			
どう		どう			
		DWU			
にや行	にや	にい	にゆ	にえ	によ
	NYA	NYI	NYU	NYE	NYO
ひや行	ひや	ひい	ひゆ	ひえ	ひよ
	HYA	HYI	HYU	HYE	HYO
びや行	びや	びい	びゆ	びえ	びよ
	BYA	BYI	BYU	BYE	BYO
ぴや行	ぴや	ぴい	ぴゆ	ぴえ	ぴよ
	PYA	PYI	PYU	PYE	PYO

ふあ行	ふあ	ふい	ふえ	ふお	
	FA	FI	FE	FO	
ふや行	ふや	ふい	ふゆ	ふえ	ふよ
	FYA	FYI	FYU	FYE	FYO
ぶや行	ぶや	ぶい	ぶゆ	ぶえ	ぶよ
	VYA	VYI	VYU	VYE	VYO
みや行	みや	みい	みゆ	みえ	みよ
	MYA	MYI	MYU	MYE	MYO
りや行	りや	りい	りゆ	りえ	りよ
	RYA	RYI	RYU	RYE	RYO
	LYA	LYI	LYU	LYE	LYO
ぶあ行	ぶあ	ぶい	ぶ	ぶえ	ぶお
ヴア行	ヴァ	ヴィ	ヴ	ヴェ	ヴォ
	VA	VI	VU	VE	VO

小文字 (拗音・促音)

あ	い	う	え	お
XA	XI	XU	XE	XO
シフト+A	シフト+I	シフト+U	シフト+E	シフト+O
や	ゆ	よ	わ	
XYA	XYU	XYO	XWA	
YシフトA	YシフトU	YシフトO	WシフトA	

つ
XTU、XTSU、LTU
TシフトU、TSシフトU

※N以外の子音を2度入力しても「っ」や「っ」になります。

機能別 対象辞典／モード名 一覧

■ 画面分割検索 (→ 76ページ)

アルファベット検索

オックスフォード現代英英辞典／ジーニアス英和辞典／英語類語辞典／ブリタニカ国際大百科事典

かな検索

広辞苑／明鏡国語辞典／ブリタニカ国際大百科事典／百科事典マイペディア／家庭医学大全科／プログレッシブ和英中辞典／NHK 日本語発音アクセント辞典／現代カタカナ語辞典／全訳古語辞典／日本史事典／世界史事典／食の医学館

■ 絞り込み／語順指定検索 (→ 71ページ)

例文検索

オックスフォード現代英英辞典／ジーニアス英和辞典／プログレッシブ和英中辞典／英会話とっさのひとこと辞典／英会話海外旅行ひとこと辞典／英会話ビジネスひとこと辞典／複数辞書アルファベットで検索

成句検索

オックスフォード現代英英辞典／ジーニアス英和辞典／複数辞書アルファベットで検索

■ 各単語帳に登録される辞典／モード名 (→ 100ページ)

単語帳 (英語)

オックスフォード現代英英辞典／ジーニアス英和辞典／英語類語辞典

単語帳 (和英)

プログレッシブ和英中辞典

単語帳 (国語)

広辞苑／明鏡国語辞典／NHK 日本語発音アクセント辞典／故事ことわざ辞典／四字熟語辞典

ダウンロード帳 (外国語)

ライブラリーに追加した辞典

ダウンロード帳 (日本語)

ライブラリーに追加した辞典

例文帳 (英語)

オックスフォード現代英英辞典／ジーニアス英和辞典／プログレッシブ和英中辞典

例文帳 (会話)

英会話とっさのひとこと辞典／英会話ビジネスひとこと辞典

成句帳 (英語)

オックスフォード現代英英辞典／ジーニアス英和辞典

単語帳 (日本史)

日本史事典

単語帳 (世界史)

世界史事典

単語帳 (漢字源)

単語帳 (全訳古語辞典)

単語帳 (百人一首)

単語帳 (近現代文学事典)

単語帳 (古典文学／名歌名句事典)

トラベル帳

英会話海外旅行ひとこと辞典／旅行会話 英語／旅行会話 スペイン語／旅行会話 ドイツ語／旅行会話 フランス語／旅行会話 イタリア語／旅行会話 中国語／旅行会話 韓国語／ドクターパスポート／世界の料理・メニュー辞典

単語帳 (その他)

ブリタニカ国際大百科事典／百科事典マイペディア／家庭医学大全科／カタカナで引くスペリング辞典／現代カタカナ語辞典／問題な日本語／続弾! 問題な日本語／イヌ・ネコ家庭動物の医学大百科／医者からもらった薬がわかる本／女性検診がよくわかる本／漢方薬の手引き／食の医学館／サプリメント事典／気になる検査値がわかる事典／ホトギス俳句季題便覧／合本俳句歳時記／ワインコンパニオン／シネマコレクション／スポーツ用語辞典／パソコン用語事典／NE最新略語小辞典／経済・ビジネス用語辞典／ビジネスキーワード／時事英単語帳

■ 複数辞書ひらがなで検索 (→ 61ページ)

広辞苑／明鏡国語辞典／ブリタニカ国際大百科事典／百科事典マイペディア／家庭医学大全科／プログレッシブ和英中辞典／カタカナで引くスプリング辞典／英会話海外旅行ひとこと辞典／NHK 日本語発音アクセント辞典／現代カタカナ語辞典／全訳古語辞典／故事ことわざ辞典／四字熟語辞典／旅行会話 英語／旅行会話 スペイン語／旅行会話 ドイツ語／旅行会話 フランス語／旅行会話 イタリア語／旅行会話 中国語／旅行会話 韓国語／世界の料理・メニュー辞典／日本史事典／世界史事典／近現代文学事典／古語林古典文学事典／名歌名句事典／問題な日本語／続弾！問題な日本語／イヌ・ネコ 家庭動物の医学大百科／医者からもらった薬がわかる本／女性検診がよくわかる本／漢方薬の手引き／食の医学館／サプリメント事典／気になる検査値がわかる事典／ホトトギス俳句季題便覧／合本俳句歳時記／ワインコンパニオン／シネマコレクション／スポーツ用語辞典／パソコン用語事典／NE最新略語小辞典／経済・ビジネス用語辞典／ビジネスキーワード

■ 複数辞書アルファベットで検索 (→ 62ページ)

見出し語検索

オックスフォード現代英英辞典／ジーニアス英和辞典／英語類語辞典／広辞苑／明鏡国語辞典／ブリタニカ国際大百科事典／英会話海外旅行ひとこと辞典／現代カタカナ語辞典／旅行会話 英語／旅行会話 スペイン語／旅行会話 ドイツ語／旅行会話 フランス語／旅行会話 イタリア語／世界の料理・メニュー辞典／サプリメント事典／気になる検査値がわかる事典／ワインコンパニオン／シネマコレクション／スポーツ用語辞典／パソコン用語事典／NE最新略語小辞典／時事英単語帳

例文検索

オックスフォード現代英英辞典／ジーニアス英和辞典／プログレッシブ和英中辞典／英会話とっさのひとこと辞典／英会話海外旅行ひとこと辞典／英会話ビジネスひとこと辞典

成句検索

オックスフォード現代英英辞典／ジーニアス英和辞典

■ 複数辞書漢字で検索 (→ 64ページ)

広辞苑／明鏡国語辞典／漢字源（熟語のみ）

■ 複数辞書日本語キーワード例文検索 (→ 65ページ)

ジーニアス英和辞典／英会話とっさのひとこと辞典／英会話海外旅行ひとこと辞典／英会話ビジネスひとこと辞典／旅行会話 英語

仕様

- 型式：XD-SP6700
- 収録内容：収録している辞典の種類・収録数については、「収録辞典一覧」(→ 119ページ)を参照してください。
- 表示：480×320フルドットマトリックス液晶表示
- 電卓機能：12桁・四則演算・四則定数計算・独立メモリー計算・混合計算
 - ※小数点は、上位桁優先のフローティング(浮動)方式
 - ※メモリー内容は、常時表示
- 記憶容量(ライブラリー機能用の本体ユーザーエリア)：約50MB
 - ……表記容量は、1KB=1024バイト、1MB=1024²バイト、1GB=1024³バイト換算値です。
- 消費電力：0.55W
- 電源および電池寿命(使用温度25℃の場合)：
アルカリ単4形乾電池2本
LR03(AM4)：
 - 英和辞典の訳表示画面で連続放置時 …… 約130時間
 - 入力・検索4分間／訳表示画面55分間表示／スピーカーで1分音声出力を繰り返したとき …… 約75時間
(microSDメモリーカードを使用したときは、約60時間)
 - 入力・検索4分間／訳表示画面55分間表示／スピーカーで1分音声出力／バックライト3分間点灯を繰り返したとき …… 約60時間
 - スピーカーまたはヘッドホンで音声出力を繰り返したとき …… 約10時間
 - ※ microSDメモリーカードの種類や使用状況、電池の種類、使用環境、使用方法(バックライトの使用頻度、音量や音声出力の使用回数)により変動します。
- オートパワーオフ機能：約3分・6分・10分・15分・30分・45分・60分・120分の8種類から設定可能
- レジューム機能：電源OFFした時点までの画面やデータを保持
- 使用温度範囲：0℃～40℃
- 大きさ：幅146.0×奥行102.0×高さ15.5mm(閉時、最薄部)、高さ21.9mm(閉時、最厚部)
- 質量：約295g(電池込み)

本機は **FineArt** Technology Co., Ltd. 社の手書き認識機能を搭載しています。

FineArt Copyright

Handwriting Recognition Engine V2.1

- 本機の英語・ドイツ語・フランス語・イタリア語・スペイン語音声読み上げ機能は米国Fonix Speech Inc.社のFonixTalk™を使用しています。
- 本機の中国語音声読み上げ機能は中国SinoVoice社のjTTSを使用しています。
- 本機の韓国語音声読み上げ機能は韓国HCI Lab.社のPowerTTSを使用しています。

音声読み上げ機能は一切の誤りなく文章を読み上げることを保証するものではありません。音声読み上げ機能の使用により発生した損害、逸失利益、または第三者からのいかなる請求につきましても、当社および使用許諾権者では一切その責任を負えませんので、あらかじめご了承ください。

■別売品

- エクスワード純正ケース
- タッチペン&保護フィルムセット (XD-PF2)
- 追加コンテンツ (CD-ROM版)
エクスワードデータプラス、エクスワードデータプラス2、エクスワードデータプラス3、エクスワードデータプラス4に対応のものをご使用いただけます。(各種専門分野/生活・実用/外国語など)
- 追加コンテンツ (データカード版)
エクスワードデータプラス4に対応のものをご使用いただけます。

詳しくは、弊社電子辞書エクスワードホームページ(以下)をご覧ください。
<http://casio.jp/exword/>

さくいん

アルファベット・数字・記号

and	181
EX-word音声CDリーダー	109
EX-wordテキストリーダー	109
EX-wordライブラリー	109
microSDメモリーカード	112
NE最新略語小辞典	157
NHK 日本語発音アクセント辞典	125
「&」	62, 70, 181
「?」	182
「～」	182
「ぢ」「づ」と「じ」「ず」	181
「バ」や「ヴ」	181
(-)	181
(空白)	181

あ行

アイコン(手書きパネル)	202
アメリカの市販薬ラクラク活用ブック	155
アルファベットの入力	46
暗記カード	90
意外な話1000	139
医者からもらった薬がわかる本	144
イヌ・ネコ家庭動物の医学大百科	144
上書き	51, 198
英会話海外旅行ひとこと辞典	133
英会話とっさのひとこと辞典	132
英会話ビジネスひとこと辞典	134

英語名演説・名せりふ集	164
英語類語辞典	131
液晶パネル設定	199
オートパワーオフ	18, 198
お買い上げ時の設定	198
お気に入り	107
お客様ご相談窓口	224
オックスフォード現代英英辞典	128
音声機能	81
音声言語設定	86
音声出力切替スイッチ	20, 81
音声設定	85
音声速度設定	86
音量設定	86
音量の調節	82

か行

海外赴任 リロケーションガイド	160
解説	78
ガイドランス	26
ガイド機能	118
学習帳	92, 99, 101
学習用コンテンツ	119
カタカナで引くスペリング辞典	131
合本俳句歳時記	149
家庭医学大全科	143
カテゴリー	28
かなめくり入力	44, 198
画面で表示される記号	27
画面分割検索	76

環境経営事典	159	数字の入力	50
環境設定	198	ズーム	40
漢検ブチドリル	166	すぐ出るサーチ	26, 32
冠婚葬祭マナー事典	142	すぐ出るサーチ設定	198
漢字源	123	スピーカー	20, 81
漢方薬の手引き	146	スピーチ文例集	143
キー／アイコンの名前とはたらき	202	スペース	181
キー入力音設定	198	スペル／原形候補検索	69
キーボード設定	198	スペルチェック	68
記号選択画面	182	スポーツ用語辞典	151
気になる検査値がわかる事典	148	成句	78
近現代文学事典	165	成句検索	70
経済・ビジネス用語辞典	158	世界史事典	161
月刊英語が聞こえる耳	168	世界の料理・メニュー辞典	156
原形候補検索	69	設定	198
現代カタカナ語辞典	125	センタリング	42
広辞苑	122	全訳古語辞典	126
合成音声	84	総画数	35
古語林 古典文学事典	165	操作補助説明	26
古語林 名歌名句事典	165	挿入	51, 198
故事ことわざ辞典	126	続弾！問題な日本語	141
		ソフトキーボード	59, 199

さ行

サプリメント事典	147
さらに検索	69, 71, 76
ジーニアス英和辞典	129
時事英単語帳	160
辞典／モードキー	29
シネマコレクション	150
絞り込み／語順指定検索	71
ジャンプ	73, 74
熟語	78
仕様	212
食の医学館	147
女性検診がよくわかる本	146

た行

タッチペン	21, 52
旅の指さし会話帳 アメリカ英語	153
旅の指さし会話帳 中国語	153
単語帳	100
単語帳設定	103
地図から検索 (マイペディアより)	177
訂正	51, 60
手書き認識設定	198
手書きパネル	20, 52
手書きパネルコントラスト	199
手書きパネル調整	200

手紙文例集	142
電源を入れる・切る	18
電子辞書でどこでも英会話	135
電卓を使う	104
電池交換	196
トゥルーボイス	82
ドクターパスポート	154

な行

日本国憲法	140
日本史事典	161
入力設定	198
認識	57
脳鍛アプリ 英単語リスニングクロス ワード	170
脳鍛アプリ おとなの常識Q&A200	172
脳鍛アプリ 数字パズル	174
脳鍛アプリ 明鏡日本語クイズ	173
脳鍛アプリ 明鏡日本語クロスワード	168

は行

パソコン用語事典	156
パターン1	32
パターン2	33
パターン3	34
パターン4	35
バックライト	19
ハングルの入力	47, 59
ビジネスキーワード	159
ヒストリー	67
百人一首	161
百科事典マイペディア	138
ひらがなの入力	43
ピンイントレーナー	171

ピンイン入力	46
複合語	78
複数辞書アルファベットで検索	62, 179
複数辞書漢字で検索	64, 180
複数辞書日本語キーワード例文検索	65, 178
複数辞書ひらがなで検索	61, 179
部首画数	36
付属品	12
ブランクワード	182
フリーメモ	88
ブリタニカ国際大百科事典	137
プレビュー	26
プログレッシブ和英中辞典	130
分野別小辞典(広辞苑より)	177
分野別小事典(マイペディアより)	178
ページ送り	37
ヘッドホン	81
保証・アフターサービス	223
ホトトギス俳句季題便覧	148

ま行

見出し語検索	32, 69
見出しメモ	98
みんなで国語辞典!	139
明鏡国語辞典	123
明鏡日本語クイズ300	140
メインパネル	15, 20
メインパネルコントラスト	199
メインパネル調整	199
メッセージ	186
メニュー	28
文字サイズ	39
戻る	25

問題な日本語…………… 141

や行

優先設定……………63

用例……………78

四字熟語辞典…………… 127

読み上げ……………84

ら行

ライブラリー…………… 109

リスト（一覧）……………26

リスト件数……………26

リセット…………… 195

旅行会話…………… 152

レイアウト……………41

例文検索……………70

朗読国語名作集…………… 163

ローマ字かな入力…………… 43, 198

ロシア文字の入力…………… 50, 59

わ行

ワイルドカード…………… 182

ワインコンパニオン…………… 150