

Konica K-mini

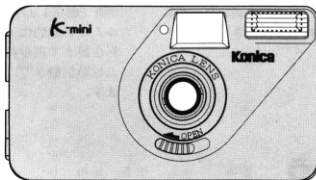

ご使用前に必ず、
お読みください。

使用説明書

各部の名称

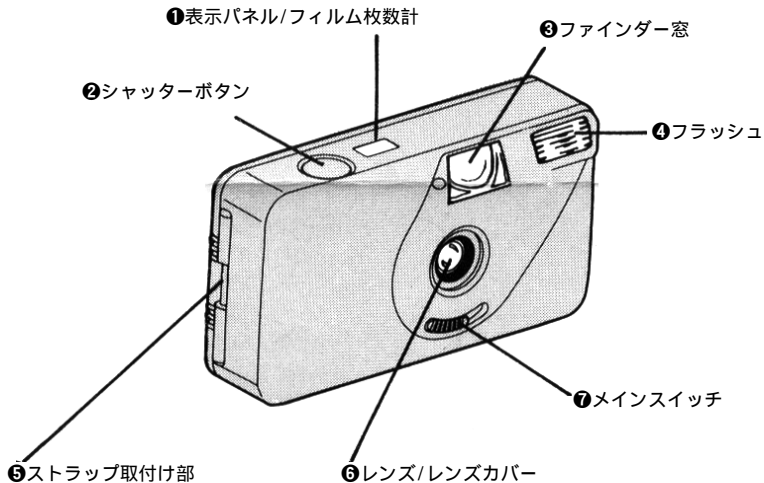

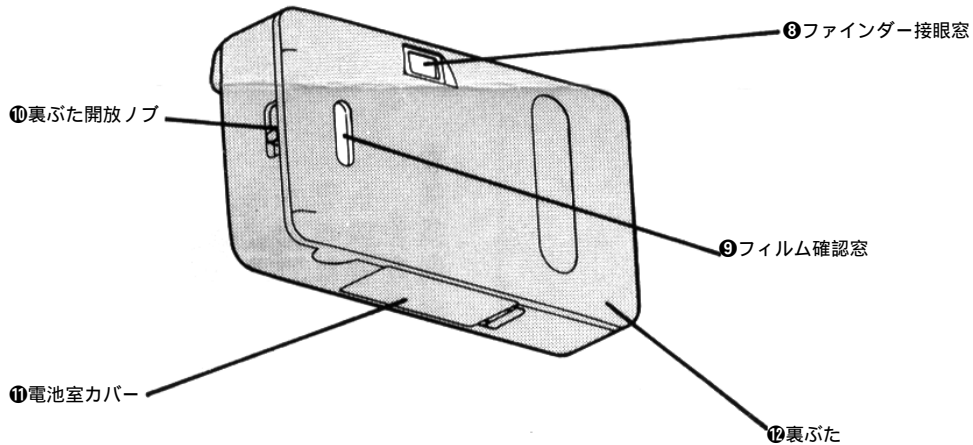

ストラップの取付け方

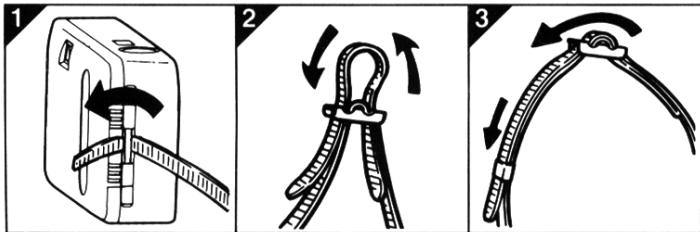

1. 電池を入れてください

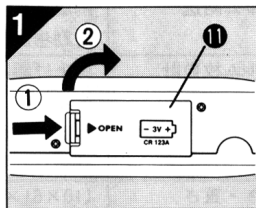

電池室カバー⑪を矢印の方向に引いて、開けてください。

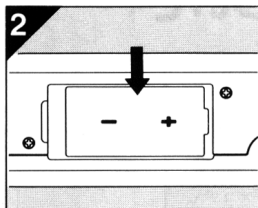

電池の⊕、⊖を正しく入れて、電池室カバーを閉じてください。

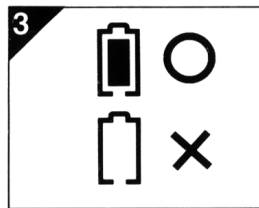

：電池のパワーは充分です。

×：電池のパワーは無くなりました。電池を交換してください。

2. フィルムを入れてください

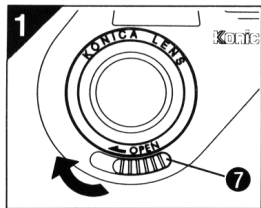

メインスイッチ⑦を入れてください。

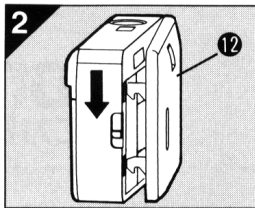

裏ぶた開放ノブを押し下げ、裏ぶた⑫を開けてください。

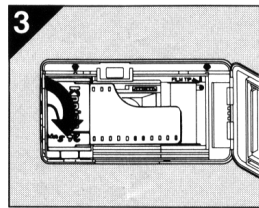

パトローネ(フィルムの容器)をカチッと音がするまで押し入れ、フィルムが平らに出るようにします。

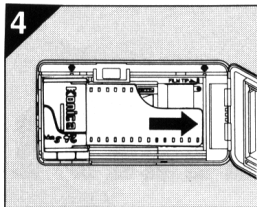

4
フィルム先端を少し引きだし、カメラ内側のマークに合わせてください。

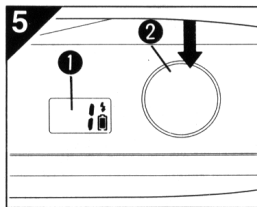

5
裏ふたを閉じて、シャッターボタン②を1回押すと、フィルムは自動的に1枚目の撮影位置まで送られ、フィルム枚数計①が“1”を表示します。

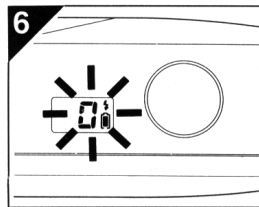

6
フィルムが正しく送られていないときは、フィルム枚数計が \star のまま点滅します。

* コニカカラーフィルムのご使用をおすすめします。

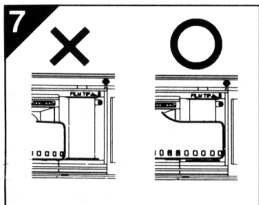

裏ぶたを開けてフィルムを正しく入れ直してください。

このカメラはフィルム感度を自動設定します。

ISO 100、200、400のフィルムをご使用ください。

3. 撮影しましょう

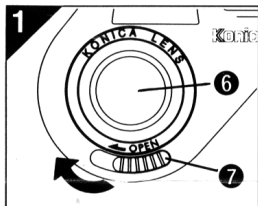

メインスイッチ⑦を矢印の方向にスライドさせるとレンズカバー⑥が開き電源が入ります。

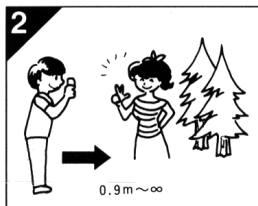

日中の撮影距離は0.9mから までです。

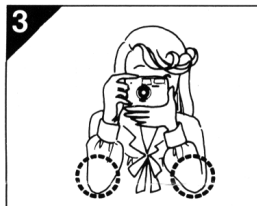

脇を締めて構え、ファインダーをのぞいて写る範囲を確認してください。

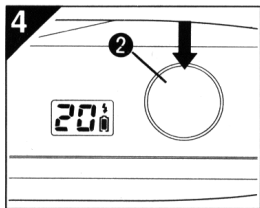

指の腹で静かにシャッターボタンを押して、シャッターをきってください。

* シャッターボタン②を押す指は立てないようにしましょう。

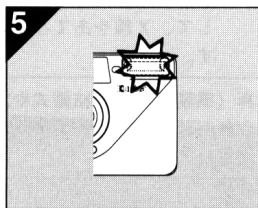

暗いところでシャッターをきると、自動的にフラッシュが発光します。

* 充電中はシャッターロックがかかります。

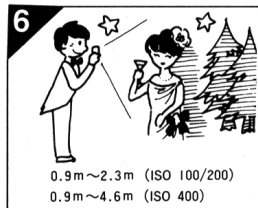

フラッシュ撮影の範囲は、ISO 100、200のときは0.9m～2.3m、ISO400のときは0.9m～4.6mです。

4. フィルムの取り出し方

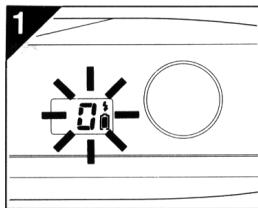

1
フィルムを全部撮り終わると自動的に巻き戻しが始まります。巻き戻しが終わるとフィルム枚数計が0になり点滅します。

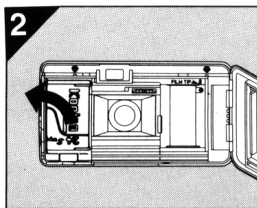

2
裏ぶたを開けてフィルムを取り出してください。

* 撮影の終わったフィルムは、お早めにDP店にお持ちになり「コニカカラー百年プリント」とご指定ください。

主な仕様

形式	35mmレンズシャッター式フラッシュ内蔵カメラ
画面サイズ	24×36mm
レンズ	コニカレンズ28mm F 6.7 (3群3枚)、撮影距離0.9m～∞
シャッター	ビハインド式、メインスイッチOFFでシャッターロック
絞り	自動露出 (3ステップ)
フィルム感度	自動設定 (ISO 100/200または400)
ファインダー	逆ガリレオ式ファインダー
フィルム装填	自動装填
フィルム給送	内蔵モーターによる自動巻上げ(1コマ/秒)、フィルム終了で自動巻戻し、巻戻し終了で自動停止
フィルム枚数計	巻上げ順算表示、巻戻し逆算表示
フラッシュ	内蔵固定式、撮影範囲：0.9～2.3m (ISO 100)、0.9～4.6m (ISO 400)、発光間隔約5秒
電源	リチウム電池 (C R 123 A、D L 123 A : 3 V) 1本
大きさ・重さ	110×61×32.5mm、135g (電池別)

* 上記の性能については、当社試験条件によります。

* 製品の仕様、外観については予告なく変更することがあります。