

Canon

PIXUS MP460

操作ガイド

～パソコン操作編～

使用説明書

ご使用前に必ずこの使用説明書をお読みください。
将来いつでも使用できるように大切に保管してください。



各部の名称と役割

印刷してみよう

本機の電源を入れる/切る/用紙のセット/文書の印刷

一歩すすんだ使い方

画像の読み込みかた/
カードスロットをパソコンのドライブに設定する

お手入れ

FINEカートリッジの交換/
印刷にかすれやむらがあるときは

困ったときには

付録

電子マニュアルを読もう/仕様/お問い合わせの前に

Exif Print PictBridge



PIXUS MP460

取扱説明書の見かた／記号について

取扱説明書について

各取扱説明書ではPIXUS MP460の操作や機能について説明しています。

かんたんスタートガイド

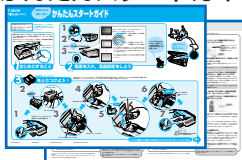

必ず、最初にお読みください。

本機をご購入後、設置、取り付けからご使用になるまでに必要な説明が記載されています。表面には、設置、取り付けの説明が記載されています。裏面には、ソフトウェアのインストールの説明が記載されています。

操作ガイド（本体操作編）



パソコンを使わずに本機だけで印刷するときにお読みください。

用紙のセット方法、コピー、フォトプリント、操作パネルで行うメンテナンス操作、日常のお手入れなど、本機をお使いいただく上で基本となる操作・機能について説明しています。

操作ガイド（パソコン操作編）



パソコンを使って印刷するときにお読みください。

文書を印刷する操作を例に、パソコンを使った印刷、スキャンの操作、困ったときの対処方法などについて説明しています。

電子マニュアル



パソコンの画面で見る取扱説明書です。

印刷設定ガイド

印刷するときに必要なプリンタドライバの設定方法について説明しています。

スキャナ操作ガイド

スキャンするときに必要なスキャナドライバの設定方法について説明しています。

アプリケーションガイド

『セットアップCD-ROM』に収められているアプリケーションの使いかたを説明しています。

Bluetoothユーザーズガイド

Bluetooth通信に対応した機器からの印刷方法と困ったときの対処方法を説明しています。

記号について

本書で使用しているマークについて説明します。本書では製品を安全にお使いいただくために、大切な記載事項には下記のようなマークを使用しています。これらの記載事項は必ずお守りください。

 **警告** 取扱いを誤った場合に、死亡または重傷を負う恐れのある警告事項が書かれています。安全に使用していただくために、必ずこの警告事項をお守りください。

 **注意** 取扱いを誤った場合に、傷害を負う恐れや物的損害が発生する恐れのある注意事項が書かれています。安全に使用していただくために、必ずこの注意事項をお守りください。

 **重要** 操作上、必ず守っていただきたい重要事項が書かれています。製品の故障・損傷や誤った操作を防ぐために、必ずお読みください。

 **参考** 操作の参考になることや補足説明が書かれています。

PIXUS MP460 目次

| | |
|--|----|
| 各部の名称と役割 | 4 |
| 印刷してみよう | |
| 本機の電源を入れる／切る | 7 |
| 用紙をセットする | 8 |
| 用紙のセット方法 | 8 |
| 印刷してみよう | 10 |
| 一歩すすんだ使いかた | |
| 専用紙を使ってみよう | 15 |
| プリンタドライバの機能と開きかた | 17 |
| 画像を読み込もう | 19 |
| 画像の読み込みについて | 19 |
| 読み込む方法について | 19 |
| カードスロットをパソコンのドライブに設定する | 22 |
| お手入れ | |
| FINE カートリッジを交換する | 23 |
| インク残量警告とは | 24 |
| 印刷にかすれやむらがあるときは | 26 |
| 困ったときには | |
| 困ったときには | 27 |
| 付録 | |
|  電子マニュアルを読もう | 43 |
| 仕様 | 46 |
| お問い合わせの前に | 49 |
| どこに問題があるのか判断できない場合やその他のお困り事は | 49 |
| 使用済みインクカートリッジ回収のお願い | 50 |

インクはどのように使われるの？

その1 ほとんどのインクは印刷に使用されます

思い出の写真をキレイに楽しく印刷してね！

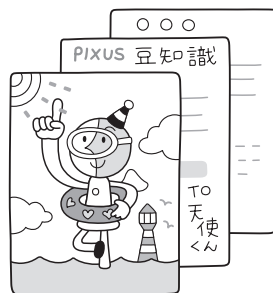

その2 クリーニングでも少量のインクが使われます

きれいな印刷を保てるように、状況に応じて自動的にクリーニングを行います。

クリーニングとは、インクがふき出されるノズルから、わずかにインクを吸い出し、目づまりなどを防止する機能です。

(クリーニングは手動で行うこともできます。)

クリーニングなどで使用したインクは、本機内部の「インク吸収体」とよばれる部分に吸収されます。



インク吸収体が満杯になると交換が必要になります。インク吸収体はお客様ご自身で交換はできませんので、必ずお客様相談センターまたは修理受付窓口に交換をご依頼ください。満杯になる前に、液晶モニターとエラーランプ点灯でお知らせします。詳しくはこちら → 『操作ガイド（本体操作編）』の「液晶モニターにエラーメッセージが表示されている」

その3 各色のインクのなくなりかたは均一なの？

- 印刷する画像の色合いや、印刷物の内容によって異なります。
- 黒のみの文章を印刷したり、グレースケール印刷をするときにも、ブラック以外のインクも使われることがあります。

とくべつな用紙だから **「失敗したくない！」** ときには



ポイント 印刷前にプリンタの様子を確認しよう！

プリントヘッドの調子はOK?

プリンタの内部がインクで汚れていないかな？

ノズルチェックパターンで確認できます。

詳しくはこちら → 『操作ガイド (本体操作編)』の「ノズルチェックパターンを印刷する」

大量に印刷したあとや、フチなし印刷を行ったあとは、用紙の通過部分がインクで汚れている場合があります。

インク拭き取りクリーニングで、プリンタの内部をおそうじできます。

詳しくはこちら → 『操作ガイド (本体操作編)』の「インク拭き取りクリーニングを行う」

ポイント 用紙のセットのしかたは大丈夫？

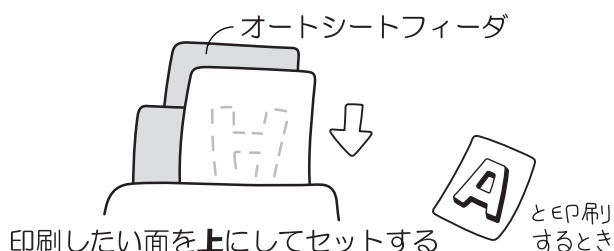

はがきのセット

通信面を先に印刷してください。

詳しくはこちら → 『操作ガイド (本体操作編)』の「用紙をセットする」

両面に印刷をするときは

通信面 → 宛名面



の順に印刷してね！

反りのある用紙は水平に伸ばしてからセットしてね

ポイント 用紙に合わせてキレイに印刷！

プリンタドライバや接続するカメラの【用紙の種類】を使っている用紙に合わせてね

プリンタは最適な画質になるように、お使いの用紙に合わせて印刷方法を変えています。どのような紙をセットしたのか、プリンタに伝えると、最適な画質に合わせて印刷できます。

詳しくはこちら → 「困ったときには」(P.27)

各部の名称と役割

各部名称と役割、メニューの表示方法と各メニュー項目について説明します。

各部の名称について

■ 外観

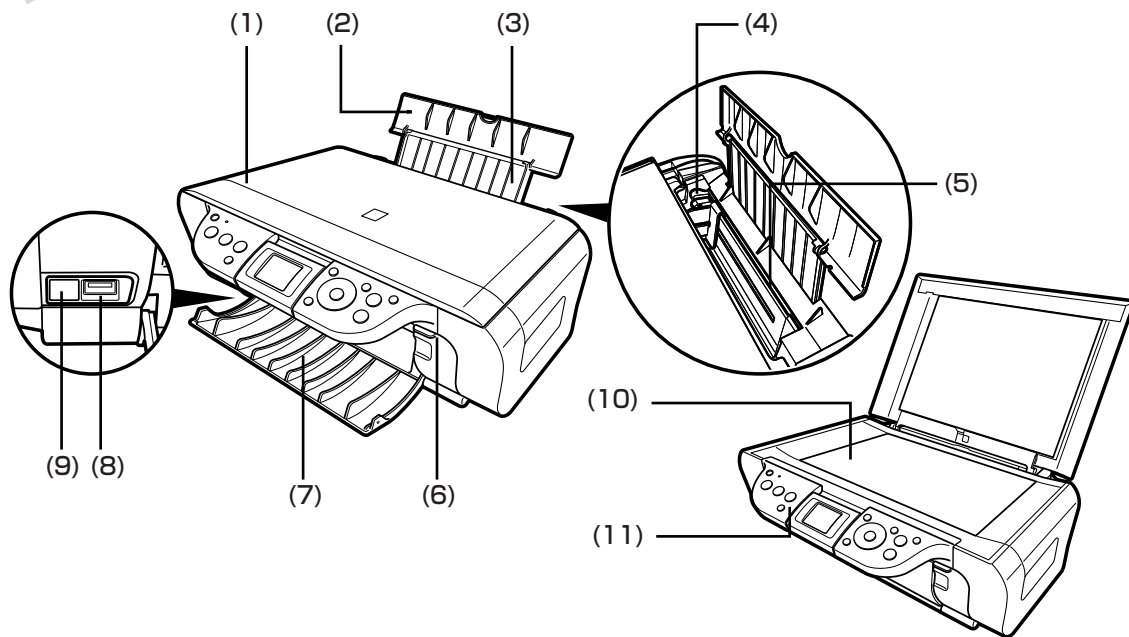

- (1) **原稿台カバー** 原稿台ガラスに原稿をセットするときに開けます。
- (2) **用紙サポート** セットした用紙を支えます。印刷する前に開けてください。
- (3) **補助サポート** セットした用紙を支えます。用紙をセットする前にとまるまで引き出してください。
- (4) **用紙ガイド** 用紙をセットしたときに、つまんで動かし、用紙の左端に合わせます。
- (5) **オートシートフィーダ** ここに用紙をセットします。一度に複数枚の用紙がセットでき、自動的に1枚ずつ給紙されます。
- (6) **カードスロットカバー** メモリーカードをセットするときに開けます。
- (7) **排紙トレイ** 印刷された用紙が排出されます。印刷する前に開けてください。
- (8) **カメラ接続部** 本機に対応のデジタルカメラ、デジタルビデオカメラから直接印刷するときに使います。また、オプションの Bluetooth ユニット BU-20 を取り付けると、Bluetooth 通信を利用してワイヤレスで印刷できます。デジタルカメラの写真を印刷する方法については、『操作ガイド (本体操作編)』の「デジタルカメラと直接つないで印刷してみよう」を参照してください。Bluetooth 通信で印刷する方法については『Bluetooth ユーザーズガイド』を参照してください。
- (9) **赤外線ポート** 赤外線通信で携帯電話から送られてきた写真データを受信します。携帯電話の写真を印刷する方法については、『操作ガイド (本体操作編)』の「赤外線通信で印刷する」を参照してください。
- (10) **原稿台ガラス** 原稿をセットします。
- (11) **操作パネル** 本体の設定や操作をする時に使用します。→ P.6

■ 内部および背面

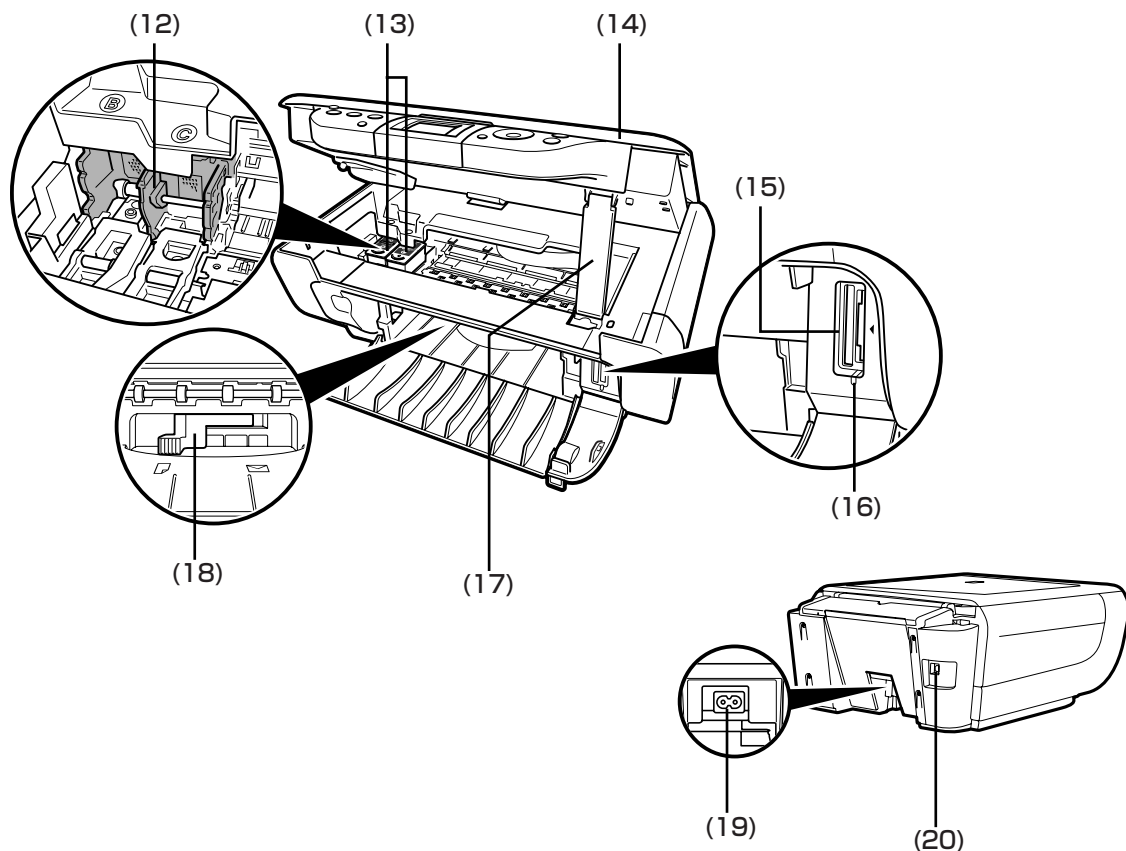

- (12) **FINE カートリッジホルダ** FINE カートリッジを取り付けます。FINE カートリッジは、左側にブラック FINE カートリッジ、右側にカラー FINE カートリッジを取り付けます。
- (13) **FINE カートリッジ (インクカートリッジ)** プリントヘッドとインクタンクを一体化した交換可能なカートリッジです。
- (14) **スキャナユニット (プリンタカバー)** 原稿を読み取るユニットです。
- (15) **カードスロット** 撮影済みのメモリーカードをセットします。セット方法については、『操作ガイド (本体操作編)』の「メモリーカードをセットする」を参照してください。
- (16) **アクセスランプ** メモリーカードをセットすると点灯し、読み取り／書き込み中は点滅します。
- (17) **スキャナユニット サポート** スキャナユニット (プリンタカバー) を開けたときに、スキャナユニット (プリンタカバー) を固定させます。
- (18) **紙間選択レバー** 用紙の種類に応じて FINE カートリッジと用紙の間隔を切り替えます。使用する用紙に合わせて切り替えてください。
- (19) **電源コード接続部** 付属の電源コードを接続するためのコネクタです。
- (20) **USB ケーブル接続部** USB ケーブルでパソコンと接続するためのコネクタです。

重要

パソコンに本機を接続して印刷または画像を読み込んでいるときや、パソコンがスリープモードまたはスタンバイモードのときに USB ケーブルを抜き差ししないでください。

参考

FINE カートリッジの取付方法は、『操作ガイド (本体操作編)』の「FINE カートリッジを交換する」を参照してください。

操作パネルの名称と役割

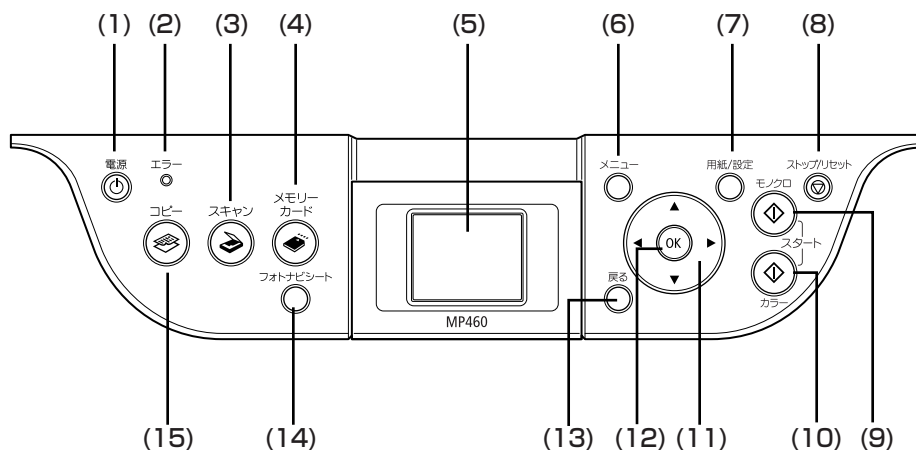

- (1) **【電源】** 本機の電源を入れる／切るときに押します。電源を入れると緑色に点滅し、しばらくすると点灯します。電源を入れるときは、原稿台カバーを閉じてください。
- (2) **【エラーランプ】** エラーが発生したとき、または用紙やインクがなくなったときなどにオレンジ色に点灯します。
- (3) **【スキャン】** スキャンモードに切り替えます。パソコンと接続している場合に使います。詳しくは、『スキャナ操作ガイド』を参照してください。
- (4) **【メモリーカード】** メモリーカードモードに切り替えます。
- (5) **【液晶モニター】** メッセージ、メニュー項目、動作状況が表示されます。
- (6) **【メニュー】** メニューを表示するときに使用します。
- (7) **【用紙 / 設定】** 用紙サイズや用紙の種類、または画像補正の設定をするときに使用します。
- (8) **【ストップ / リセット】** 操作を取り消すときに使用します。また印刷中にこのボタンを押すと、印刷を中止します。
- (9) **【モノクロスタート】** 白黒コピーまたは白黒スキャンを開始します。
- (10) **【カラースタート】** カラーコピー、カラーフォトプリント、またはカラースキャンを開始します。
- (11) **【▲】【▼】【◀】【▶】** コピー部数やメニュー項目などを選ぶときに使います。液晶モニターに▲／▼／◀／▶と表示されているところは、それぞれのボタンで操作することができます。
- (12) **【OK】** メニュー項目や設定項目を確認します。また印刷途中でのエラーから復帰するときや、紙づまりを取り除いたあと、復帰するときに使います。
- (13) **【戻る】** 一つ前の画面に戻ります。
- (14) **【フォトナビシート】** フォトナビシートモードに切り替えます。フォトナビシートから印刷する方法については、『操作ガイド（本体操作編）』の「フォトナビシートを使って印刷する」を参照してください。
- (15) **【コピー】** コピーモードに切り替えます。

本機の電源を入れる／切る

印刷を開始する前に、本機の電源を入れます。

電源を入れる

電源を入れる前に、以下の準備が終わっていることを確認してください。

- FINE カートリッジがセットされている。
- パソコン（接続機器）と接続されている。
- MP ドライバがインストールされている。



参考

上記の準備操作が行われていない場合は、『かんたんスタートガイド』にしたがって準備してください。

1 本機の【電源】を押して電源を入れる

電源ランプが点滅し、その後点灯（緑色）します。



参考

- 電源は、パソコンと本機のどちらを先に入れても問題ありません。
- エラーランプがオレンジ色に点灯し、液晶モニターにエラーメッセージが表示された場合は、『操作ガイド（本体操作編）』の「液晶モニターにエラーメッセージが表示されている」を参照してください。

電源を切る

1 本機の【電源】を押して電源を切る

電源ランプの点滅が終わり、操作パネルのランプがすべて消灯すると電源が切れます。



重要

電源プラグについて

電源を切ったあと、電源プラグを抜くときは、必ず操作パネルのランプがすべて消灯していることを確認してください。操作パネルのランプが点灯・点滅しているときに、電源プラグをコンセントから抜くと、その後印刷できなくなることがあります。

電源を切るときは、『操作ガイド（本体操作編）』の「きれいな印刷を保つために（プリントヘッドの乾燥・目づまり防止）」もあわせて参照してください。

用紙をセットする

本機で使用できる用紙の種類については、『操作ガイド（本体操作編）』の「用紙をセットする」をご覧ください。

用紙のセット方法

普通紙や専用紙をセットする場合は次のように操作してください。

1 用紙をセットする準備

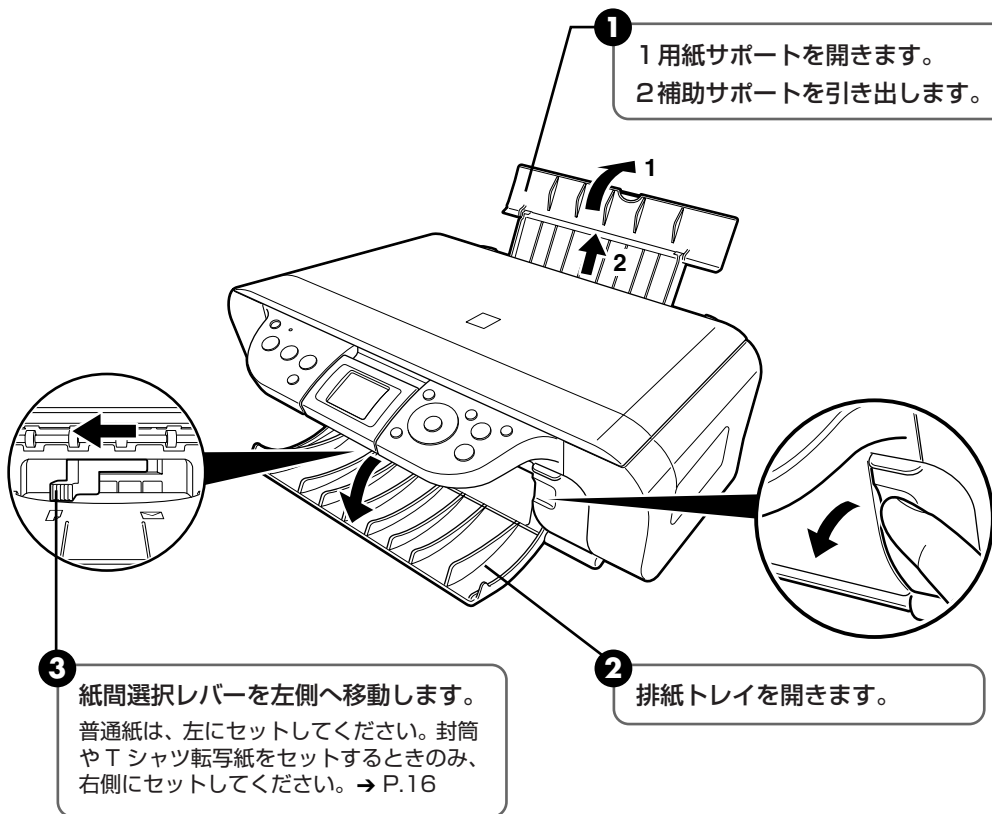

2 用紙をセットする

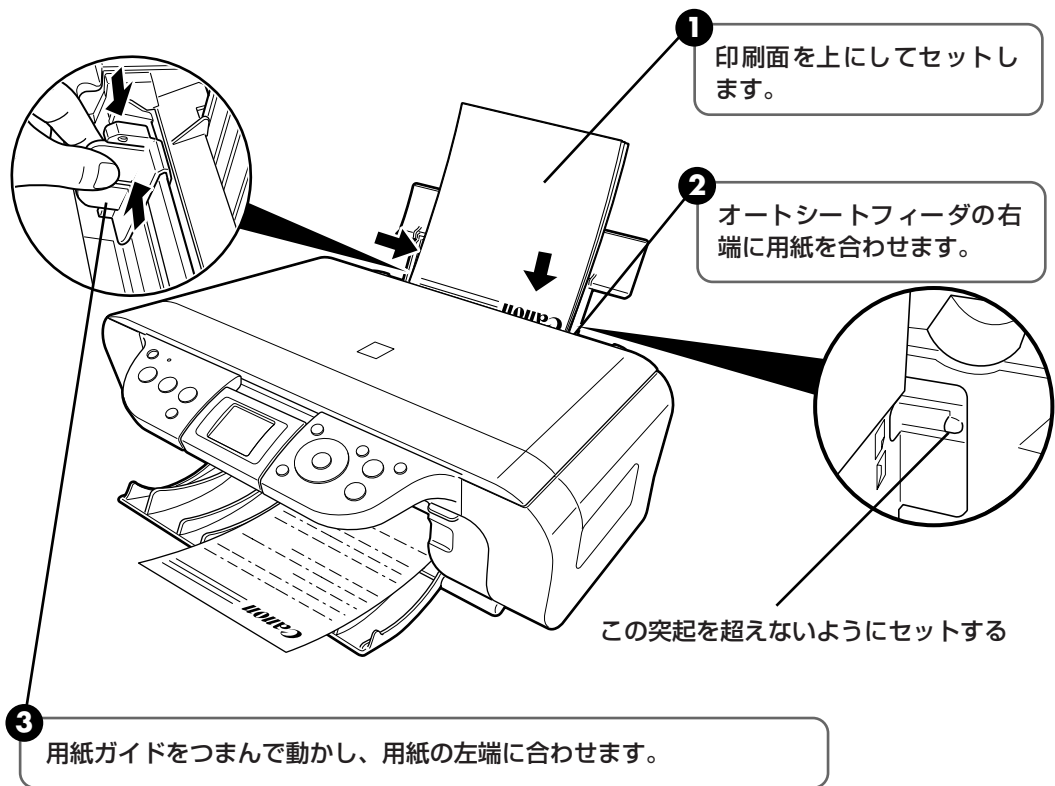

参考

はがきや封筒のセット方法については『操作ガイド（本体操作編）』の「用紙をセットする」をご覧ください。

印刷してみよう

ここでは、印刷の基本的な操作手順について説明します。写真を印刷する場合は、『セットアップ CD-ROM』に付属の Easy-PhotoPrint を使って、簡単な操作で印刷することができます。詳しくは『アプリケーションガイド』を参照してください。

Windows



参考

お使いのアプリケーションソフトによっては、コマンド名やメニュー名が異なったり、手順が多い場合があります。詳しい操作方法については、お使いのアプリケーションソフトの使用説明書を参照してください。

なお、本書では Windows XP Service Pack 2 セキュリティ強化機能搭載（以降、Windows XP SP2）をご使用の場合に表示される画面を基本に説明します。

- 1 本機の【電源】を押して電源を入れ、用紙をセットする→P.7**
用紙のセット方法については、『操作ガイド（本体操作編）』の「用紙をセットする」を参照してください。
- 2 アプリケーションソフトを起動して原稿を作成する、または印刷するファイルを開く**
- 3 プリンタドライバの設定画面を開く**

- 1** アプリケーションソフトの【ファイル】メニューから【印刷】を選びます。
【印刷】画面が表示されます。



- 2** ご使用の機種が選ばれていることを確認します。



別の機種名が選ばれている場合は、ご使用の機種名をクリックしてください。

- 3** 【詳細設定】（または【プロパティ】）をクリックします。
【印刷設定】画面の【基本設定】シートが表示されます。

4 印刷に必要な設定をする



- 1 [用紙の種類] で印刷に使用する用紙の種類を選びます。
- 2 [印刷品質] や [色 / 濃度] で印刷品位などを設定します。
参考
印刷設定については、『印刷設定ガイド』を参照してください。
- 3 [OK] をクリックします。
[印刷] 画面に戻ります。

参考

- 用紙サイズを確認するときは、[ページ設定] タブをクリックします。アプリケーションソフトで設定したサイズと違っている場合は、同じサイズに設定してください。
- プリンタドライバ機能の設定方法については、[ヘルプ] や [操作説明] をクリックして、ヘルプや『印刷設定ガイド』を参照してください。[操作説明] は、電子マニュアル（取扱説明書）がインストールされていないと表示されません。
- [印刷前にプレビューを表示] をクリックしてチェックマークを付けると、プレビュー画面で印刷結果を確認することができます。なお、アプリケーションソフトによっては、プレビューを表示できないものもあります。

5 印刷を開始する



- 1 [印刷] (または [OK]) をクリックします。
印刷が開始されます。

参考

- 印刷中に本機の [ストップ / リセット] を押すと、印刷を中止することができます。
- Canon IJ ステータスマニタの [印刷中止] をクリックして印刷を中止できます。Canon IJ ステータスマニタは、タスクバー上の [Canon MP460 Printer] をクリックして表示します。また、プリンタエラーが発生したときなどにはエラーダイアログが自動的に表示されます。



参考

お使いのアプリケーションソフトによっては、コマンド名やメニュー名が異なったり、手順が多い場合があります。詳しい操作方法については、お使いのアプリケーションソフトの使用説明書を参照してください。
なお、本書では Mac OS X v.10.4.x をご使用の場合に表示される画面を基本に説明しています。

1 本機の【電源】を押して電源を入れ、用紙をセットする

用紙のセット方法については、『操作ガイド（本体操作編）』の「用紙をセットする」を参照してください。

2 アプリケーションソフトを起動して原稿を作成する、または印刷するファイルを開く

3 用紙サイズを設定する

- 1 アプリケーションソフトの【ファイル】メニューから【ページ設定】を選びます。ページ設定ダイアログが表示されます。



2 【対象プリンタ】で【MP460】が選択されていることを確認します。

3 【用紙サイズ】から印刷する用紙サイズを設定します。

4 【OK】をクリックします。

4 印刷に必要な設定をする

- 1 アプリケーションソフトの [ファイル] メニューから [プリント] を選びます。プリントダイアログが表示されます。



2 ポップアップメニューから [品位と用紙の種類] を選びます。

3 [用紙の種類] で印刷に使用する用紙の種類を選びます。

4 [印刷設定] から印刷する原稿に適した設定を選びます。

参考

- [印刷設定] から印刷する原稿に適した設定を選択すると、[用紙の種類] で設定した用紙の特性に合わせた印刷品位や色で印刷できます。

写真をきれいに印刷 写真やグラデーションを多用したイラストを印刷するときに選びます。

図表やグラフをきれいに印刷 イラストやグラフなど色の境界線がハッキリした原稿を印刷するときに選びます。

一般的な文書を印刷 文字中心の原稿を印刷するときに選びます。

詳細設定 印刷品位やハーフトーン（中間調）に関する詳細な設定を行なうことができます。

- プリンタドライバ機能の設定方法については、**?** ボタンをクリックして、『印刷設定ガイド』を参照してください。『印刷設定ガイド』は、電子マニュアル（取扱説明書）がインストールされていないと、**?** ボタンをクリックしても表示されません。
- [プレビュー] をクリックすると、プレビュー画面で印刷結果を確認することができます。なお、アプリケーションソフトによっては、プレビューを表示できないものもあります。

5 印刷を開始する

- 1 [プリント] をクリックします。印刷が開始されます。

参考

[プリンタ設定ユーティリティ] (Mac OS X v.10.2.8 をお使いの場合は、[プリントセンター]) のプリンタリストで機種名をダブルクリックすると、印刷状況を確認するダイアログが表示されます。印刷状況のリストで文書を選んで [削除] をクリックすると、その文書の印刷を中止できます。[保留] をクリックすると、その文書の印刷を停止できます。また、[ジョブを停止] をクリックすると、リストにあるすべての印刷を停止できます。

はがきに印刷するには

プリンタドライバの設定画面の「用紙の種類」で、セットするはがきの種類を必ず指定してください。

プリンタドライバの設定については「印刷してみよう」(P.10)を参照してください。

| | 印刷面 | プリンタドライバの設定 |
|-----------------------------|-----|-------------|
| はがき 年賀はがき | 通信面 | はがき |
| | 宛名面 | はがき |
| インクジェットはがき インクジェット紙年賀はがき | 通信面 | インクジェットはがき |
| | 宛名面 | はがき |
| インクジェット光沢はがき 写真用年賀はがき | 通信面 | インクジェットはがき |
| | 宛名面 | はがき |
| 往復はがき | 通信面 | はがき |
| | 宛名面 | はがき |
| プロフェッショナルフォトはがき PH-101 | 通信面 | プロフォトペーパー |
| | 宛名面 | はがき |
| フォト光沢ハガキ KH-201N | 通信面 | 光沢紙 |
| | 宛名面 | はがき |
| ハイグレードコートはがき CH-301 | 通信面 | インクジェットはがき |
| | 宛名面 | はがき |

参考

はがきの両面に印刷するときは、通信面を印刷したあとに宛名面を印刷することをお勧めします。このとき、通信面の先端がめくれれたり傷が付いたりする場合は、宛名面から印刷すると状態が改善することがあります。

専用紙を使ってみよう

印刷に適した用紙を選ぶ

写真や文書のための用紙はもちろん、シール用紙やはがきなど、印刷の楽しさを広げる各種専用紙が用意されています。

一歩すすんだ使いかた

■ 写真を印刷するには

- 高品位専用紙
- エコノミーフォトペーパー
- キヤノン光沢紙
- スーパーフォトペーパー
- キヤノン写真用紙・絹目調
- スーパーフォトペーパー・両面
- プロフェッショナルフォトペーパー
- マットフォトペーパー



■ ビジネス文書を印刷するには

- 高品位専用紙



■ オリジナルグッズを作るには

- T シャツ転写紙
- ピクサスプチシール
- ピクサスプチシール・フリーカット
- フォトシールセット
- 片面光沢名刺用紙
- 両面マット名刺用紙



■ 年賀状、挨拶状を印刷するには

- ハイグレードコートはがき
- フォト光沢ハガキ
- プロフェッショナルフォトはがき



キヤノン純正紙

キヤノン純正紙を一覧表にまとめました。

| 用紙の名称 | 型番 | 最大積載枚数 | 紙間選択レバーの位置 | プリンタドライバの設定【用紙の種類】 |
|-----------------------------------|---|--------------------------------------|------------|---|
| スーパーホワイトペーパー | SW-101 A4 SW-201 A4 | 10mm 以下 10mm 以下 | 左 | 普通紙 |
| 高品位専用紙 | HR-101S A4 HR-101S B5 | 80 枚 80 枚 | 左 | 高品位専用紙 |
| ハイグレードコートはがき | CH-301 | 20 枚 | 左 | インクジェットはがき (通信面) はがき (宛名面) |
| フォト光沢ハガキ | KH-201N | 20 枚 | 左 | 光沢紙 (通信面) はがき (宛名面) |
| プロフェッショナルフォトはがき *1 | PH-101 | 20 枚 | 左 | プロフォトペーパー (通信面) はがき (宛名面) |
| エコノミーフォトペーパー | EC-101 L EC-101 2L EC-101 カード EC-201 L | 20 枚 10 枚 20 枚 20 枚 | 左 | 光沢紙 |
| キヤノン光沢紙*1 | GP-401 A4 | 10 枚 | 左 | 光沢紙 |
| スーパーフォトペーパー*1 | SP-101 A4 SP-101 L SP-101 2L | 10 枚 20 枚 10 枚 | 左 | スーパーフォトペーパー |
| キヤノン写真用紙・絹目調*1 | SG-201 A4 SG-201 L SG-201 2L | 10 枚 20 枚 10 枚 | 左 | スーパーフォトペーパー |
| スーパーフォトペーパー・両面*1 | SP-101D A4 SP-101D 2L | 1 枚 1 枚 | 左 |  スーパーフォトペーパー両面 |
| プロフェッショナルフォトペーパー *1 | PR-101 A4 PR-101 L PR-101 2L PR-101 六切 PR-101 ワイド | 10 枚 20 枚 10 枚 10 枚 20 枚 | 左 | プロフォトペーパー |
| マットフォトペーパー | MP-101 A4 MP-101 L | 10 枚 20 枚 | 左 | マットフォトペーパー |
| Tシャツ転写紙 | TR-301 | 1 枚 | 右 | Tシャツ転写紙 |
| ピクサスブチシール*3 (16 面光沢フォトシール) | PS-101 | 1 枚 | 左 | インクジェットはがき (またはスーパーフォトペーパー) |
| ピクサスブチシール・フリーカット *3 | PS-201 | 1 枚 | 左 | インクジェットはがき (またはスーパーフォトペーパー) |
| フォトシールセット*3 (2 面/4 面/9 面/16 面) | PSHRS | 1 枚 | 左 | インクジェットはがき (またはスーパーフォトペーパー) |
| 片面光沢名刺用紙*2 | KM-101 | 20 枚 | 左 | スーパーフォトペーパー |
| 両面マット名刺用紙*2 | MM-101 | 20 枚 | 左 | スーパーフォトペーパー (写真・イラスト) 普通紙 (文字) |

*1 用紙がうまく送れない場合、用紙が貼り付くのを防ぐため、セットする際は、1枚ずつはがして必要枚数をセットしてください。

*2 名刺用紙に文字を印刷する場合は、データを用紙サイズと同じサイズ (名刺の場合は 55 × 91mm) で作成し、上下左右の余白を 5mm 程度に設定してから印刷してください。余白の設定方法については、お使いのアプリケーションソフトの使用説明書を参照してください。

*3 『セットアップ CD-ROM』に付属の Easy-PhotoPrint を使うと印刷の設定が簡単にできます。パソコンにインストールしてお使いください。Easy-PhotoPrint の詳しい操作方法については、『アプリケーションガイド』をご覧ください。

プリンタドライバの機能と開きかた

プリンタドライバの便利な機能

プリンタドライバには、以下のような機能があります。詳しい操作方法については、『印刷設定ガイド』の「印刷について」を参照してください。

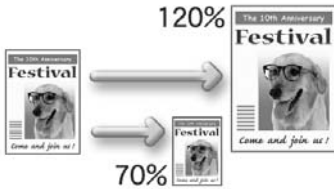

- 用紙サイズに合わせて自動的に拡大／縮小印刷したい（フィットページ印刷）



- 1枚の用紙に複数ページを縮小して印刷したい（割付印刷）



- 両面に印刷したい（両面印刷）



- スタンプを印刷したい（スタンプ印刷）

- フチを付けずに用紙の全面に印刷したい（フチなし全面印刷）
- 画像の輪郭をなめらかに印刷したい（イメージデータ補正）
- 1ページの原稿を指定枚数に拡大して印刷したい（ポスター印刷）
- とじしろをつけて印刷したい（とじしろ印刷）
- イラスト風に印刷したい（イラストタッチ印刷）
- 印刷する順番を変えたい（最終ページから印刷）

- デジタルカメラで撮った写真のノイズを減らして印刷したい（デジタルカメラノイズリダクション）
- 拡大／縮小率を設定して印刷したい（拡大／縮小印刷）
- 複数ページの原稿を冊子に綴じられるように印刷したい（冊子印刷）
- 背景に模様を付けて印刷したい（背景印刷）
- 印刷するときの動作音を静かにしたい（サイレント機能）
- 使用するインクを選びたい（インクカートリッジ設定）

プリンタドライバの設定画面を表示する

プリンタドライバの設定画面は、以下の2つの方法で表示することができます。

■ プリンタドライバの設定画面をアプリケーションソフトから開く

印刷する前に印刷設定を行う場合、この方法を使います。



- お使いのアプリケーションソフトによっては、コマンド名やメニュー名が異なったり、手順が多い場合があります。詳しい操作方法については、お使いのアプリケーションソフトの使用説明書を参照してください。
- 【詳細】 シートなど、Windows の機能に関するシートは、アプリケーションソフトから開いたときには表示されません。

1 お使いのアプリケーションソフトで、印刷を実行するコマンドを選ぶ

一般的に、[ファイル] メニューから [印刷] を選ぶと、[印刷] ダイアログボックスを開くことができます。

2 [Canon MP460 Printer] が選ばれていることを確認し、[詳細設定] (または [プロパティ]) をクリックする

プリンタドライバの設定画面が表示されます。

■ プリンタドライバの設定画面を [スタート] メニューから開く

本機のメンテナンス操作を行う場合や、すべてのアプリケーションソフトに共通する印刷設定を行う場合、この方法を使います。

1 [スタート] メニューから [コントロール パネル] → [プリンタとその他のハードウェア] → [プリンタとFAX] の順に選ぶ

Windows XP 以外をお使いの場合は、[スタート] メニューから [設定] → [プリンタ] の順に選びます。

2 [Canon MP460 Printer] アイコンを選ぶ

3 [ファイル] メニューを開き、[印刷設定] (または [プロパティ]) を選ぶ

プリンタドライバの設定画面が表示されます。

画像を読み込もう

ここでは、画像を読み込む（スキャンする）方法について説明します。

画像の読み込みについて

原稿台ガラスから読み込んだ（スキャンした）画像を、電子データとしてパソコンに保存できます。スキャンした画像は、JPEG、TIFF、PDF、ビットマップなどの一般的なデータ形式でパソコンに保存できます。パソコンに保存した画像データは、画像処理ソフトウェアでかんたんに加工できます。また、OCR ソフトウェアを利用すれば、読み込んだ文字原稿をテキストデータに変換することも可能です。

■ 画像を読み込む前に

画像を読み込む前に、次のことを確認してください。

- **ソフトウェア（MP ドライバと MP Navigator）はインストールされていますか？**
まだソフトウェアをインストールしていないときは、『かんたんスタートガイド』を参照してください。
- **スキャンする原稿は、原稿台ガラスにセットできる原稿の条件に合っていますか？**
詳しくは、『操作ガイド（本体操作編）』の「原稿をセットする」を参照してください。
- **本機とパソコンが正しく接続されていますか？**
本機とパソコンがケーブルでしっかり接続されていることを確認してください。

読み込む方法について

■ MP Navigator を使って読み込む

MP Navigator を使うと、原稿台ガラスにセットされた原稿を読み込んだり、パソコンやメモリーカードに保存された画像データを表示することができます。読み込んだ原稿はプレビューで確認でき、さまざまな目的に応じて手軽に印刷や加工などをすることができます。また、読み込んだ原稿を本機付属のアプリケーションソフトで編集／印刷することもできます。

Windows

デスクトップの [MP Navigator 3.0] アイコンをダブルクリックすると起動します。

Macintosh

[移動] メニューから [アプリケーション] → [Canon Utilities] → [MP Navigator 3.0] の順に選ぶと起動します。

MP Navigator から起動できるアプリケーションソフトは、次のとおりです。

- Easy-PhotoPrint (写真印刷)
- PhotoRecord (アルバム印刷) (Windows のみ) *
- ArcSoft PhotoStudio (写真画像の編集)
- 読取革命 Lite (文書をテキストに変更)
- Presto! PageManager (写真や文書の整理)

* PhotoRecord は、[おまかせインストール] ではインストールされません。必要な場合は、[選んでインストール] でインストールしてください。



[選んでインストール] で MP ドライバと MP Navigator のみをインストールした場合は、アプリケーションソフトは起動できません。MP Navigator から上記のアプリケーションソフトを起動したい場合は [選んでインストール] で個別にインストールしてください。

MP Navigator の詳しい操作方法については、『スキャナ操作ガイド』を参照してください。

■ 本機の操作パネルを使って読み込む

本機の [カラースタート] または [モノクロスタート] を押し、操作パネルを使って原稿をパソコンに読み込むことができます。

■ Windows XP をお使いの場合

初めて本機の [カラースタート] または [モノクロスタート] を押したときは、プログラムの選択画面が表示される場合があります。その場合は、起動するアプリケーションソフトに [MP Navigator Ver3.0] を指定して、[この動作には常にこのプログラムを使う] にチェックマークを付け、[OK] をクリックしてください。次回から MP Navigator が自動的に起動します。

■ Mac OS X をお使いの場合

本機の [カラースタート] または [モノクロスタート] を押したときスキャンを開始するためには、Mac OS X の [アプリケーション] にあるイメージキャプチャで、起動するアプリケーションソフトを MP Navigator に設定しておく必要があります。



- Mac OS X v.10.4 をお使いの場合は、設定する必要はありません。
- イメージキャプチャを起動する前に、MP Navigator がインストールされ、本機とパソコンが接続されていることを確認してください。

Mac OS X v.10.3.x をお使いの場合

[移動] メニューから [アプリケーション] を選び、[イメージキャプチャ] をダブルクリックします。スキャナウィンドウの左下にある [オプション] をクリックし、[スキャナボタンが押されたときに起動するアプリケーション] で [MP Navigator 3.0] を選び、[OK] をクリックします。



[イメージキャプチャ] メニューから [環境設定] を選び、[スキャナ] で [可能なときには TWAIN ソフトウェアを使用する] をクリックしてチェックマークを付けると、[オプション] が表示されません。その場合は、[可能なときには TWAIN ソフトウェアを使用する] をクリックしてチェックマークを外して、いったんイメージキャプチャを終了し、起動し直してください。

Mac OS v.10.2.8 をお使いの場合

[移動] メニューから [アプリケーション] を選び、[イメージキャプチャ] をダブルクリックします。[イメージキャプチャ] メニューから [環境設定] を選びます。[スキャナのボタンを押したときに起動する項目] で [その他] を選び、[アプリケーション] から [MP Navigator 3.0] を選び、[OK] をクリックします。

1 本機の【電源】を押して電源を入れる → P.7

2 原稿台ガラスに原稿をセットする

原稿のセット方法については、『操作ガイド（本体操作編）』の「原稿をセットする」を参照してください。

3 スキャン操作を選ぶ

- ① 【スキャン】を押す
スキャン処理の選択画面が表示されます。

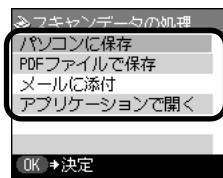

- ② 【▲】か【▼】でスキャン操作を選び、【OK】を押します。
スキャン待機画面が表示されます。

- パソコンに保存：** 原稿を読み込んで、保存します。
- PDF ファイルで保存：** 原稿を読み込んで、PDF ファイルとして保存します。
- メールに添付：** 原稿を読み込んで、E メールソフトウェアで画像を添付したメールを作成します。
- アプリケーションで開く：** 原稿を読み込んで、登録されたアプリケーションソフトで表示します。

4 【カラースタート】または【モノクロスタート】を押す

原稿が読み込まれます。スキャンを行なうときは、MP Navigator で設定されている内容で、読み込まれます。

重要

読み込む原稿の種類によって画像の位置やサイズが正しく読み込めない場合は、『スキャナ操作ガイド（電子マニュアル）』の「本機の操作パネルの動作設定をする」を参照して、MP Navigator の【原稿の種類】と【原稿サイズ】を実際の原稿に合わせてください。

参考

原稿が読み込まれたあとの動作は、手順 3 で選んだスキャン操作の設定により異なります。動作の設定方法については、『スキャナ操作ガイド』を参照してください。

■ アプリケーションソフトから読み込む

TWAIN または WIA（Windows XP のみ）に対応したアプリケーションソフトを操作しながら原稿を読み込んで、その画像をアプリケーションソフトで使うことができます。詳しい操作方法については、『スキャナ操作ガイド』を参照してください。

カードスロットをパソコンのドライブに設定する

本機のカードスロットを、パソコンのメモリーカード用ドライブとして、書き込みができるように設定することができます。

重要

本機の操作パネルを使って、〈各設定〉の〈カード書き込み状態〉で〈書き込み可能〉にしている場合は、メモリーカードからの印刷ができなくなります。本機のカードスロットをパソコンのメモリーカード用ドライブとして操作したあとは、メモリーカードを抜いてから〈カード書き込み状態〉を〈書き込み禁止〉に設定してください。

一歩ずつ使いたかた

1 カード書き込み状態画面を表示する

- 1 メモリーカードがセットされていないことを確認します。
セットされている場合は、カードスロットから取り出してください。『操作ガイド(本体操作編)』の「メモリーカードを取り出す」を参照してください。
- 2 [メニュー] を押します。
- 3 [◀] か [▶] で〈メンテナンス / 各設定〉を選び、[OK] を押します。
- 4 [◀] か [▶] で〈各設定〉を選び、[OK] を押します。
- 5 [▲] か [▼] で〈その他の設定〉を選び、[OK] を押します。
- 6 [▲] か [▼] で〈カード書き込み状態〉を選び、[OK] を押します。

2 カード書き込み状態を設定する

- 1 [▲] か [▼] でカード書き込み状態を設定します。
書き込み禁止：カードスロットを読み取り専用として設定します。メモリーカードから印刷するときは、必ずこのモードに設定してください。
書き込み可能：カードスロットをメモリーカード専用ドライブとして設定し、メモリーカードへの書き込みが可能になります。
- 2 [OK] を押します。





重要

カードスロットをパソコン用メモリーカードドライブとして使用する場合は、メモリーカードを本機から取り出す前にパソコン側での取り出し操作が必要になります。

- Windows をお使いの場合は、リムーバブルディスクアイコンを右クリックして [取り出し] を選んで取り外し操作を行ってください。[取り出し] が表示されない場合は、アクセスランプが点滅していないことを確認し、カードを取り出してください。
- Macintosh をお使いの場合は、 アイコンをゴミ箱に捨ててください。

FINE カートリッジを交換する

クリーニングなど、お手入れを行っても印刷結果が改善されない場合は、インクがなくなっています。FINE カートリッジを交換してください。FINE カートリッジを交換するときは、型番や取り付け位置を間違えると正しく印刷できません。本機では、以下の FINE カートリッジを使用しています。

- ブラック FINE カートリッジ :  BC-70 または  BC-90
- カラー FINE カートリッジ :  BC-71 または  BC-91



参考

本機には、BC-70、BC-71 が付属しています。このほか、オプション品の大容量 FINE カートリッジ BC-90、BC-91 が使用できます。

Windows

プリンタドライバの設定画面を開いて (→ P.18) [ユーティリティ] シートの [プリンタ状態の確認] をクリックし、[インク詳細情報] メニューをクリックします。

Macintosh

Canon IJ Printer Utility を開いて [インク情報] を選び、[インクについて] をクリックします。プリンタドライバの操作については、電子マニュアルを参照してください。

FINE カートリッジの交換の操作については、『操作ガイド (本体操作編)』の「FINE カートリッジを交換する」を参照してください。



重要

FINE カートリッジの取り扱いについて

- FINE カートリッジの金色の端子やプリントヘッドノズルには、手を触れないでください。正しく印刷できなくなる場合があります。
- 最適な印刷品質を保つため、キヤノン製の指定 FINE カートリッジのご使用をお勧めします。また、インクのみのお勧め替えはお勧めできません。
- FINE カートリッジの交換はすみやかに、FINE カートリッジを取り外した状態で放置しないでください。
- FINE カートリッジは新品のものを装着してください。取り外されていたものを装着すると、ノズルの目づまりなどが原因で正しく印刷できないことがあります。また、インク残量警告を正しく表示できません。
- 最適な印刷品質を保つため、FINE カートリッジは梱包ケースに記載されている「推奨取付年月日」までにプリンタに取り付けてください。また、開封後 6ヶ月以内に使い切るようにしてください (プリンタに取り付けた年月日を控えておくことをお勧めします)。
- 黒のみの文書やグレースケール印刷を指定した場合でも、各色のインクが使われる可能性があります。また、プリンタの性能を維持するために行うクリーニングでも、各色のインクが使われます。インクがなくなった場合は、すみやかに新しい FINE カートリッジに交換してください。
- インクがなくなったときなどは、ブラックまたはカラーのどちらかのインクだけで印刷を行うことができます。
→ 『印刷設定ガイド』の「使用するインクカートリッジを設定する」
なお、ブラックインクまたはカラーインクだけで印刷する場合も、インクの切れたカートリッジを取り付けた状態で印刷してください。カートリッジを取り外した状態では、エラーになり印刷できません。
- 空になったインクカートリッジは、地域の条例にしたがって処分してください。また、キヤノンでは使用済みインクカートリッジの回収を推進しています。詳しくは「使用済みインクカートリッジ回収のお願い」(P.50) を参照してください。

インク残量警告とは

インク残量警告は、インクカウンタがインクの使用量をカウントし、印刷中にインクが少なくなったことを知らせてくれる機能です。

インクカウンタは、実際のインク残量に関係なく、新しい FINE カートリッジを取り付けた時点でインクが満杯とみなして残量をカウントし始めます。このため、新品でない FINE カートリッジを取り付けた場合は、インク残量を正しく表示できない場合があります。



参考

インク残量の確認方法

Windows プリンタ設定画面を開いて (→ P.18)、[ユーティリティ] シートの [プリンタ状態の確認] をクリックします。Canon IJ ステータスマニタが表示されます。印刷中は自動的に表示されます。

Macintosh Canon IJ Printer Utility を開き、プルダウンメニューから [インク情報] を選びます。

■ ! が表示されたときには

Windows

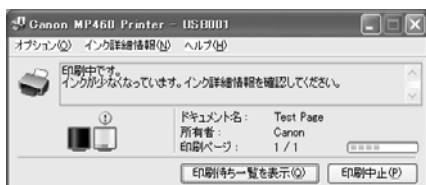

Macintosh



! が表示されている FINE カートリッジは、インク残量が少なくなっています。

新しい FINE カートリッジをご用意ください。

インクカートリッジの設定

片方のインクカートリッジだけで印刷することができます。

このとき、空になった FINE カートリッジを取り外さずに次の設定を行ってください。FINE カートリッジを取り外すとエラーとなり、カートリッジの設定に関係なく印刷を行えません。

- Windows**
- ① プリンタドライバの設定画面を開く (→ P.18)
 - ② [ユーティリティ] タブをクリックし、[インクカートリッジ設定] をクリックする
 - ③ ブラックインクが切れたときは [カラーのみ]、カラーインクが切れたときは [ブラックのみ] を選び、[OK] をクリックする

- Macintosh**
- ① [移動] メニューから [アプリケーション] を選ぶ
 - ② [ユーティリティ] フォルダ内の [プリンタ設定ユーティリティ] をダブルクリックする
Mac OS X v.10.2.8 をお使いの場合は、[プリントセンター] アイコンをダブルクリックします。
 - ③ プリンタリストの [名前] から [MP460] を選び、[ユーティリティ] をクリックする
 - ④ [製品] から [MP460] を選び、[メンテナンス] をクリックする
 - ⑤ プルダウンメニューから [インクカートリッジ設定] を選ぶ
 - ⑥ ブラックインクが切れたときは [カラーのみ]、カラーインクが切れたときは [ブラックのみ] を選び、[OK] をクリックする

[ブラックのみ] の設定は、プリンタドライバの [用紙の種類] で [普通紙] を選んだ場合のみ印刷できます。その場合、フチなし印刷を行うことはできません。

なお、インク切れで [カラーのみ] または [ブラックのみ] に設定したときは、新しい FINE カートリッジを取り付けた際に忘れずに [インクカートリッジの設定] を [両方] に戻してください。

■ ? が表示されたときには

Windows

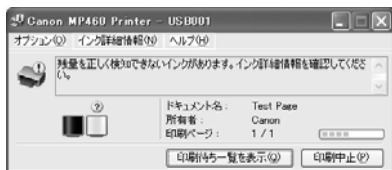

Macintosh



新品でない FINE カートリッジを取り付けると、インクカートリッジに ? が表示されます。この場合、インク残量は正しくカウントできません。新品の FINE カートリッジへの交換をお勧めします。

? が表示されているときに印刷を行うと、次のメッセージダイアログが表示され、印刷が中断されます。

Windows



Macintosh

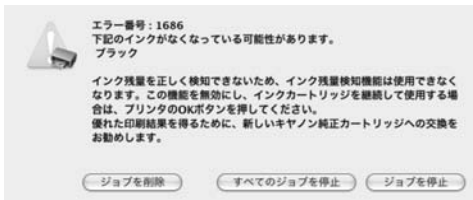

本機の [OK] を押すと、エラーが解除されて印刷を行えますが、インク残量を検知する機能がオフになるため、以降はインク切れのメッセージが表示されません。インク残量検知の機能は、新しい FINE カートリッジを取り付けると自動的にオンになります。

印刷にかすれやむらがあるときは

印刷結果がかすれたり、色が正しく印刷されないときには、インクがなくなっているか、プリントヘッド（FINE カートリッジ）のノズルが目づまりしている可能性があります。以下の手順でお手入れを行ってください。



参考

お手入れを行う前に

- FINE カートリッジをいったん取り外し、取り付け直してください。『操作ガイド（本体操作編）』の「FINE カートリッジを交換する」を参照してください。
- プリンタドライバの印刷品質を上げることで、きれいに印刷される場合があります。→ P.32

お手入れ

Step 1

ノズルチェックパターンの印刷
→ 『印刷設定ガイド』の「プリントヘッドのノズルの状態をチェックする」
または『操作ガイド（本体操作編）』の「ノズルチェックパターンを印刷する」

パターンが欠けている場合

クリーニング後ノズル
チェックパターンを印
刷して確認

Step 2

プリントヘッドのクリーニング
→ 『印刷設定ガイド』の「プリントヘッドをクリーニングする」
または『操作ガイド（本体操作編）』の「プリントヘッドをクリーニングする」

2回繰り返しても改善されない場合

Step 3

プリントヘッドの強力クリーニング
→ 『印刷設定ガイド』の「プリントヘッドをクリーニングする」
または『操作ガイド（本体操作編）』の「プリントヘッドを強力クリーニングする」

2回繰り返しても改善されない場合

Step 4

FINE カートリッジの交換
→ 『操作ガイド（本体操作編）』の「FINE カートリッジを交換する」



参考

罫線がずれて印刷されるなど、プリントヘッドの位置ずれが確認されたときには、プリントヘッドの位置を調整します。詳しくは『印刷設定ガイド』の「プリントヘッドの位置を調整する」、または『操作ガイド（本体操作編）』の「プリントヘッド位置を調整する」を参照してください。

困ったときには

本機を使用中にトラブルが発生したときの対処方法について説明します。



参考

ここでは、発生しやすいトラブルを中心に説明します。該当するトラブルが見つからないときや、液晶モニターにエラーが表示されたり、デジタルカメラからうまく印刷できないときには、付属の『操作ガイド（本体操作編）』の「困ったときには」を参照してください。

- ◆ MP ドライバがインストールできない → P.28
- ◆ パソコンとの接続がうまくいかない → P.29
 - 印刷速度が遅い / USB 2.0 Hi-Speed として動作しない → P.29
 - Windows** Windows XP のパソコンに接続すると、画面に「高速ではない USB ハブに接続している高速 USB デバイス」と警告文が表示される → P.30
- ◆ 印刷結果に満足できない
 - 最後まで印刷できない → P.30
 - インクが出ない / 印刷されない / 印刷がかすれる / 違う色になる / 白いすじが入る / 罫線がずれて印刷される → P.31
 - 用紙が反る / インクがにじむ → P.32
 - 印刷面がこすれる / 用紙・はがきが汚れる → P.32
- ◆ 印刷が始まらない / 途中で止まる → P.33
- ◆ 用紙がうまく送られない → P.34
- ◆ 用紙がつまった → P.34
- ◆ スキャンがうまくできない → P.35
 - いろいろ試してもスキャナが動かない → P.35
 - MP Navigator でうまくスキャンできない → P.35
 - ScanGear が表示できない → P.36
 - スキャンの途中でパソコンが動かなくなった → P.37
 - きれいにスキャンできない（ディスプレイに表示された画像がきたない） → P.37
 - スキャンした画像の周囲に余白ができる → P.38
 - 「マルチスキャン」、「マルチクロップ」でうまくスキャンできない → P.38
 - スキャンに時間がかかる → P.38
 - Macintosh** 「メモリが足りません...」のメッセージが出てスキャンができない → P.38
 - スキャンした画像が正常に表示されない → P.39
- ◆ 画面にメッセージが表示されている
 - Windows** 「サービスエラー 5100」が表示されている → P.40
 - Windows** 「書き込みエラー / 出力エラー」または「通信エラー」 → P.40
 - Macintosh** 「エラー番号：300」が表示されている → P.41
 - Macintosh** 「エラー番号：1701 / 1711」が表示されている → P.41
 - Macintosh** 「エラー番号：2001」が表示されている → P.41

◆ **Windows** Windows をお使いの方へ → P.42

Windows

エラーが発生したときは



印刷中に用紙がなくなったり、紙づまりなどのトラブルが発生すると、自動的にトラブルの対処方法を示すメッセージダイアログが表示されます。この場合は、表示された対処方法にしたがって操作してください。

◆ **MP ドライバがインストールできない**

原因

対処方法

困ったときは

Windows

インストールの途中で先の画面に進めなくなった

【プリンタの接続】画面から先に進めなくなった場合は、次の操作にしたがってインストールをやり直してください。



- ① [キャンセル] をクリックする
- ② [インストール失敗] 画面で [もう一度] をクリックする
- ③ 表示された画面で [戻る] をクリックする
- ④ [PIXUS MP460] 画面で [終了] をクリックし、CD-ROM を取り出す
- ⑤ 本機の電源を切る
- ⑥ パソコンを再起動する
- ⑦ ほかに起動しているアプリケーションソフト (ウイルス対策ソフトも含む) がないか確認する
- ⑧ 『かんたんスタートガイド』の手順にしたがって、プリンタドライバをインストールする

『セットアップ CD-ROM』が自動的に起動しない

Windows

【スタート】メニューから【マイコンピュータ】を選び、開いたウィンドウにある CD-ROM のアイコンをダブルクリックします。Windows XP 以外をご使用の場合は、【マイコンピュータ】アイコンをダブルクリックし、開いたウィンドウにある CD-ROM のアイコンをダブルクリックします。

Macintosh

画面上に表示された CD-ROM のアイコンをダブルクリックします。CD-ROM のアイコンが表示されない場合は、CD-ROM に異常がある可能性があります。お客様相談センターにお問い合わせください。→ P.49

| | |
|-----------------------|--|
| 『セットアップ CD-ROM』に異常がある | <p>セットアップ CD-ROM に異常がある場合は、お客様相談センターにお問い合わせください。</p> <p>Windows Windows のエクスプローラで、CD-ROM が読めるか確認してください。</p> <p>Macintosh CD-ROM をセットしたときに、CD-ROM のアイコンが表示されるか再度確認してください。</p> |
| 手順通りにインストールしていない | <p>『かんたんスタートガイド』の手順にしたがって、MP ドライバをインストールしてください。</p> <p>MP ドライバが正しくインストールされなかった場合は、MP ドライバを削除し、パソコンを再起動します。そのあとに、MP ドライバを再インストールしてください。</p> <p>Windows エラーが発生してインストーラが強制終了した場合は、パソコンを再起動して再インストールしてください。</p> |

◆パソコンとの接続がうまくいかない

印刷速度が遅い／USB 2.0 Hi-Speed として動作しない

原因

対処方法

| | |
|---|---|
| <p>USB 2.0 Hi-Speed に対応していない環境で使用している</p> | <p>USB 2.0 Hi-Speed に対応していない環境では、USB 1.1 での接続となります。この場合、本機は正常に動作しますが、通信速度の違いから印刷速度が遅くなることがあります。</p> <p>ご使用の環境が USB 2.0 Hi-Speed に対応しているか、次の点を確認してください。</p> <ul style="list-style-type: none"> ● パソコンのUSBポートが、USB2.0に対応しているか確認してください。 ● USBケーブルが、USB 2.0に対応しているか確認してください USB ケーブルは、必ず USB 2.0 認証ケーブルをご使用ください。また、長さ 3m 以内のものをお勧めします。 ● USBハブを使用している場合、USBハブが、USB2.0に対応しているか確認してください。 ● ご使用のパソコンが、USB 2.0に対応した状態になっているか確認してください。 最新のアップデートを入手して、インストールしてください。 ● USB2.0対応のUSBドライバが正しく動作しているか確認してください。 USB 2.0 に対応した最新の USB 2.0 ドライバを入手して、インストールし直してください。 <p>重要 上記の確認事項の操作方法については、お使いのパソコンメーカー、USB ケーブルメーカーまたは USB ハブメーカーにご確認ください。</p> |
|---|---|



Windows XP のパソコンに接続すると、画面に「高速ではない USB ハブに接続している高速 USB デバイス」と警告文が表示される

USB 2.0 Hi-Speedに対応していないパソコンに接続している

ご使用の環境が USB 2.0 Hi-Speed に対応していないことを示しています。「印刷速度が遅い/ USB 2.0 Hi-Speed として動作しない」を参照してください。

◆印刷結果に満足できない

最後まで印刷できない

原因

対処方法

用紙サイズの設定が印刷する用紙にあっていない

アプリケーションソフトの用紙サイズを確認してください。次に、プリンタドライバの [ページ設定] シート (Windows) 、または [ページ設定] ダイアログ (Macintosh) で [用紙サイズ] の設定を確認し、印刷する用紙と同じサイズに設定してください。



印刷のデータ容量が大きい

Windows XP/Windows 2000 をお使いの場合、年賀状作成ソフトなどのアプリケーションソフトを使用して、容量の大きな画像を処理すると、画像の一部が印刷されないことがあります。

このような場合は [ページ設定] シートの [印刷オプション] をクリックします。表示されるダイアログで [印刷データのサイズを小さくする] をオンにしてみてください。また、この機能を使用すると、印刷の品位が下がることがあります。

ハードディスクに十分な空き容量がない

不要なファイルを削除して空き容量を増やしてください。

インクが出ない／印刷されない／印刷がかすれる／違う色になる／白いすじが入る／罫線がずれて印刷される

FINE カートリッジが正しくセットされていない／インクがない

FINE カートリッジを取り外し、取り付け直してください。接点部分に小さなごみはさまっていることがあります。その場合 FINE カートリッジを取り付け直すことで、印刷結果が改善されることがあります。

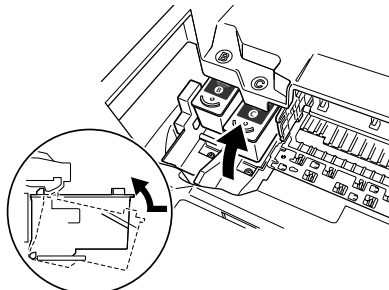

また、保護テープがはがされていることを確認してください。

取り付け方向



保護テープ

プリンタドライバで正しい用紙が選ばれていない

プリンタドライバの【基本設定】シート (Windows)、またはプリンタダイアログ (Macintosh) の【用紙の種類】で、セットする用紙の種類と合っているか確認してください。

プリントヘッドが目づまりしている

ノズルチェックパターンを印刷してインクが正常に出ていることを確認してください。

- 『操作ガイド (本体操作編)』の「ノズルチェックパターンを印刷する」
- **インクが正常に出ていない場合**
 - 『操作ガイド (本体操作編)』の「プリントヘッドをクリーニングする」
 - 『操作ガイド (本体操作編)』の「プリントヘッドを強力クリーニングする」

プリントヘッド位置がずれている

『操作ガイド (本体操作編)』の「プリントヘッド位置を調整する」を参照して、ヘッド位置調整を行ってください。プリンタドライバを使用してヘッド位置調整を行うこともできます。

- 『印刷設定ガイド』の「プリントヘッドの位置を調整する」

| | |
|------------------------|---|
| <p>適切な印刷品位が選ばれていない</p> | <p>[印刷品質] ([印刷品位]) を [きれい] ([高品位]) に設定してください。</p> <p>Windows</p> <ol style="list-style-type: none"> ① プリンタドライバの設定画面を開く → P.18 ② [基本設定] シートで、[印刷品質] を [きれい] に設定する <p>[きれい] に設定できないときや、印刷が改善されないときは、[ユーザー設定] を選び、[設定] をクリックして、より高品位に設定してみてください。</p> <p>Macintosh</p> <ol style="list-style-type: none"> ① プリントダイアログを開く <p>アプリケーションソフトの [ファイル] メニューから [プリント] を選ぶのが一般的です。</p> <ol style="list-style-type: none"> ② ポップアップメニューから [品位と用紙の種類] を選び、[詳細設定] をクリックする ③ スライダーを使って、[印刷品位] を [高品位] に設定する |
|------------------------|---|

| | |
|---------------------|----------------------------|
| <p>用紙の裏表を間違えている</p> | <p>用紙の裏表を正しくセットしてください。</p> |
|---------------------|----------------------------|

用紙が反る／インクがにじむ

| | |
|-------------------------------|---|
| <p>薄い用紙を使用している</p> | <p>写真や色の濃い絵など、インクを大量に使用する印刷をするときは、プロフェッショナルフォトペーパーなどの写真専用紙に印刷することをお勧めします。→ P.15</p> |
| <p>プリンタドライバで正しい用紙が選ばれていない</p> | <p>プリンタドライバの [基本設定] シート (Windows)、またはプリントダイアログ (Macintosh) の [用紙の種類] で、セットする用紙の種類と合っているか確認してください。</p> |

印刷面がこすれる／用紙・はがきが汚れる

| | |
|----------------------|--|
| <p>適切な用紙を使用していない</p> | <ul style="list-style-type: none"> ● 厚い用紙や反りのある用紙を使用していないか確認してください。 → 『操作ガイド (本体操作編)』の「用紙をセットする」 ● フチなし全面印刷を行っている場合は、用紙の上端および下端の印刷品位が低下する場合があります。お使いの用紙がフチなし全面印刷のできる用紙か確認してください。 → 『印刷設定ガイド』の「フチなし全面印刷を行う」 |
| <p>給紙ローラが汚れている</p> | <p>『操作ガイド (本体操作編)』の「用紙が汚れる／印刷面がこすれる／用紙がうまく送られない」の「給紙ローラが汚れている」を参照してください。</p> |
| <p>本機内部が汚れている</p> | <p>本機の内部に残ったインクがついて、用紙が汚れる場合があります。本機の内部をお手入れしてください。 → 『操作ガイド (本体操作編)』の「清掃する」</p> |

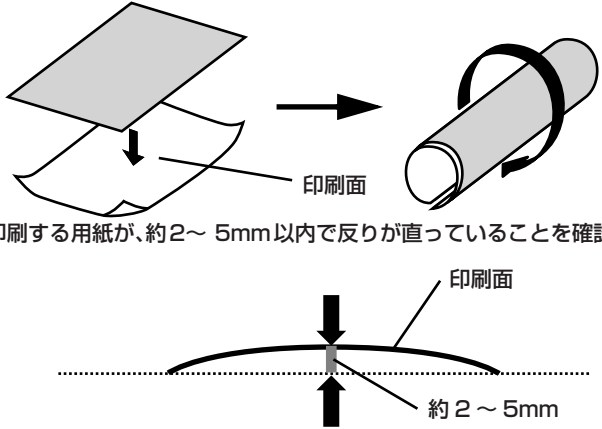
| | |
|-----------------------|--|
| <p>反りのある用紙を使用している</p> | <p>四隅や印刷面全体に反りのある用紙を使用した場合、用紙が汚れたり、うまく送れなかったりする恐れがあります。以下の手順で反りを修正してから使用してください。</p> <ol style="list-style-type: none"> ① 印刷面を上にし、表面が汚れたり傷つくことを防ぐために、印刷しない普通紙などを1枚重ねる ② 下の図のように反りと逆方向に丸める  <ol style="list-style-type: none"> ③ 印刷する用紙が、約2～5mm以内で反りが直っていることを確認する <p>反りを修正した用紙は、1枚ずつセットして印刷することをお勧めします。</p> |
| <p>紙間選択レバーが適切でない</p> | <p>紙間選択レバーを印刷する用紙に合わせてセットしてください。→ P.8、→ P.16</p> <p>左にセットする用紙でも、印刷内容によっては印刷面がこすれることがあります。この場合は、紙間選択レバーを右にセットしてください。</p> <p>*印刷後は紙間選択レバーを左に戻してください。レバーを戻さないで、プリントヘッドと印刷する用紙の間隔が広がったままになり、プリンタ内部が汚れやすくなります。また、画質が低下する場合があります。</p> |

◆印刷が始まらない／途中で止まる

| 原因 | 対処方法 |
|-----------------------------------|---|
| <p>不要な印刷ジョブがたまっている／パソコン側のトラブル</p> | <p>パソコンを再起動すると、トラブルが解消されることがあります。また、印刷ジョブが残っている場合は、削除してください。</p> <p>Windows</p> <ol style="list-style-type: none"> ① プリントドライバの設定画面を [スタート] メニューから開く → P.18 ② [ユーティリティ] シートの [プリンタ状態の確認] をクリックする ③ [印刷待ち一覧を表示] をクリックする ④ [プリンタ] メニューから [すべてのドキュメントの取り消し] を選ぶ Windows Me/Windows 98 をお使いの場合は、削除する文書をクリックし、[プリンタ] メニューから [印刷ドキュメントの削除] を選びます。 Windows XP/Windows 2000 では選べないことがあります。 ⑤ 確認メッセージが表示されたら、[はい] をクリックする <p>Macintosh</p> <ol style="list-style-type: none"> ① [移動] メニューから [アプリケーション] を選ぶ ② [ユーティリティ] フォルダ内の [プリンタ設定ユーティリティ] をダブルクリックする Mac OS X v.10.2.8 をお使いの場合は、[ユーティリティ] フォルダ内の [プリントセンター] アイコンをダブルクリックします。 ③ プリントリストの [名前] に、表示されている機種名をダブルクリックする ④ 削除する文書をクリックし、 をクリックする |

◆用紙がうまく送られない

原因

対処方法

| | |
|----------------|--|
| 適切な用紙を使用していない | 厚い用紙や反りのある用紙などを使用していないか確認してください。 →『操作ガイド（本体操作編）』の「用紙をセットする」 |
| 給紙ローラが汚れている | 次の手順で給紙ローラをクリーニングしてください。給紙ローラのクリーニングは給紙ローラを消耗しますので、必要な場合のみ行ってください。クリーニングの途中で A4 サイズの普通紙を 3 枚使用します。あらかじめ準備しておいてください。 Windows ① 電源が入っていることを確認し、本機にセットされている用紙を取り除く ② プリンタドライバの設定画面を開く → P.18 ③ [ユーティリティ] タブをクリックし、[給紙ローラクリーニング] をクリックする 確認メッセージが表示されます。 以降の操作は画面の指示にしたがってください。 Macintosh ① 電源が入っていることを確認し、本機にセットされている用紙を取り除く ② Canon IJ Printer Utility を起動して、ポップアップメニューに [クリーニング] が表示されていることを確認し、[給紙ローラクリーニング] をクリックする 確認メッセージが表示されます。 以降の操作は画面の指示にしたがってください。 |
| 用紙のセット方法が正しくない | オートシートフィーダに印刷の向きに関わらず縦向きにセットしてください。用紙のセット方法を確認し、セットした用紙に用紙ガイドを正しく合わせてください。 →『操作ガイド（本体操作編）』の「用紙をセットする」 |

困ったときには

◆用紙がつまった

原因

対処方法

| | |
|-------------------------------------|--|
| 排紙口／オートシートフィーダで用紙がつまった | 『操作ガイド（本体操作編）』「困ったときには」の「用紙がつまった」を参照して、排紙口につまった用紙を取り除いてください。 |
| 横向きにセットした名刺サイズ用紙、カードサイズ用紙が本機内部でつまった | 『操作ガイド（本体操作編）』の「困ったときには」の「用紙がつまった」を参照して、つまった用紙を取り除いてください。 |

◆スキャンがうまくできない

いろいろ試してもスキャナが動かない

原因

対処方法

本機がパソコンから認識されていない可能性がある

パソコンを再起動してみてください。
これだけで本機が認識され、動作するようになることがあります。

MP Navigator でうまくスキャンできない

【原稿サイズ】が【自動読み取り】に設定されていると、原稿によってはうまく読み込むことができない

【原稿サイズ】を、実際の上原稿にあわせてスキャンし直してください。必要なサイズが設定できない場合は、大きめに読み込んでトリミングしてください。詳しくは、『スキャナ操作ガイド』を参照してください。

原稿が正しくセットされていない

原稿台ガラスに正しくセットされているか確認してください。『操作ガイド(本体操作編)』の「原稿をセットしよう」を参照してください。

本機の操作パネルからスキャンしたときに画像の位置やサイズが正しく読み込めない

読み込む原稿とMP Navigatorの設定があていない

- MP Navigatorの【原稿の種類】もしくは【原稿サイズ】を実際の上原稿に合わせてください。詳しくは、『スキャナ操作ガイド』を参照してください。
- 原稿が、原稿台ガラスに正しくセットされているか確認してください。『操作ガイド(本体操作編)』の「原稿をセットしよう」を参照してください。

原稿を正しくセットしたが、スキャンした画像が傾いている

【文字原稿の傾きを補正】にチェックマークが付いていると、原稿によっては正しくスキャンできない

MP Navigatorの【文字原稿の傾きを補正】のチェックマークを外して原稿をスキャンし直してください。詳しくは、『スキャナ操作ガイド(電子マニュアル)』の「MP Navigatorの画面説明」の「【読み込みの詳細設定】ダイアログボックス」を参照してください。

原稿を正しくセットしたが、スキャンした画像の向きが変わってしまう

【文字原稿の向きを検知して、画像を回転】にチェックマークが付いていると、原稿によっては正しくスキャンできない

MP Navigatorの【文字原稿の向きを検知して、画像を回転】のチェックマークを外して原稿をスキャンし直してください。詳しくは、『スキャナ操作ガイド(電子マニュアル)』の「MP Navigatorの画面説明」の「【読み込みの詳細設定】ダイアログボックス」を参照してください。

ScanGear が表示できない

スキャナドライバScanGearがインストールされていない

『かんたんスタートガイド』に記載されている手順にしたがい、MP ドライバをインストールしてください。

アプリケーションソフトでお使いのスキャナが選択されていない

アプリケーションソフトの [ファイル] メニューの [ソースの選択] や [読み込み] などでお使いの本機を選択してください。

ArcSoft PhotoStudio の例

Windows



* OS により若干表示が異なります。



古いアプリケーションソフトを使用している場合、[ソースの選択] ではなく [TWAIN 対応機器の選択] と表示される場合もあります。

Macintosh



困ったときには

TWAIN に対応していないアプリケーションソフトから呼び出そうとしている

● TWAIN に対応しているアプリケーションソフトから呼び出してください。



エラーメッセージが表示されて ScanGear の画面が表示できない

- USB ケーブルを接続し直してください。USB ケーブルは、必ず USB 2.0 認証ケーブルをご使用ください。また、長さ 3m 以内のものをお勧めします。
- USB ケーブルを USB ハブなどを介して接続しているときは、パソコン本体の USB ポートに直接接続してください。
- パソコン本体に複数の USB ポートがある場合、他の USB ポートに差し替えてみてください。
- 『かんたんスタートガイド』に記載されている手順にしたがい、MP ドライバをインストールしてください。
- アプリケーションソフトの [ソース選択] や [読み込み] の手順で、本機の名称を選択してください。
- アプリケーションソフトが TWAIN に対応していることを確認してください。TWAIN に対応していないアプリケーションソフトから ScanGear を呼び出すことはできません。

スキャンの途中でパソコンが動かなくなった

| | |
|---------------------|--|
| 出力解像度の設定が高すぎる | パソコンを再起動し、出力解像度を下げてスキャンし直してください。 詳しくは、『スキャナ操作ガイド』を参照してください。 |
| ハードディスクの空き容量が少ない | <ul style="list-style-type: none"> ● 大きな原稿を高解像度でスキャンするときなど画像サイズが大きいときは、パソコンのハードディスクに画像をスキャンし保存するための十分な空き容量がないと判断され、エラーになることがあります。パソコンの空き容量を確保してから、スキャンしてください。 ● 大きな原稿を高解像度でスキャンするとき、お使いのアプリケーションによっては、プログレスバーの表示が0%のままで止まってしまうことがあります。スキャン領域を小さく指定するか、解像度を低めに設定してからスキャンし直してください。 |
| 複数の機器をUSBポートに接続している | 本機以外の機器を外してお使いください。 |

きれいにスキャンできない（ディスプレイに表示された画像がきたない）

| | |
|--|--|
| スキャン解像度が低い | 画像が粗い場合は、スキャン解像度を上げてください。 詳しくは、『スキャナ操作ガイド』を参照してください。 |
| アプリケーションソフトの仕様による | アプリケーションソフトによっては、画面表示が小さいと画像がきれいに表示されないものがあります。画面表示を等倍（100%）に設定してみてください。 |
| モアレ（縞模様など）が発生しているため | 印刷物をスキャンしたとき縞模様が出る場合は、MP Navigator の [読み込みの詳細設定] で [モアレ低減] にチェックマークを付けてみてください。または ScanGear の拡張モードの [画像設定] で [モアレ低減] を [ON] にしてみてください。  デジタルプリント写真をスキャンしたときも、モアレが発生する場合があります。 |
| ディスプレイの表示色数が低い | <p>Windows ディスプレイの表示色を 16 ビット以上に設定してください。 [スタート] メニューから [コントロール パネル] → [デスクトップの表示とテーマ] → [画面] を選び、[設定] シートの [画面の色] を [中 (16 ビット)] または [High Color (16 ビット)] 以上に設定してください。</p> <p>Macintosh [システム環境設定] の画面で [ディスプレイ] アイコンをクリックし、[ディスプレイ] シートの [カラー] を [約 32000 色] 以上に設定してください。</p> |
| 原稿台ガラスや原稿台カバーが汚れている | 『操作ガイド (本体操作編)』の「清掃する」を参照し、清掃してください。 |
| 原稿にごみがついていたり、褪色していたり、原稿の状態が悪い | ScanGear の拡張モードの [画像設定] で [ごみ傷低減]、[褪色補正]、[粒状感低減] など、補正してスキャンしてください。  ディスプレイに表示された画像に問題がないのに、本機で印刷したときに、画質が悪くなったり余白が出てしまう場合は、本機の設定を変更する必要があります。あるいは、本機にトラブルがあることが考えられます。→ P.27 |
| 一様な背景の画像（青空など）をレビューまたはスキャンしたとき、原稿の元の色味と違ってしまう。 | Scan Gear の「自動色調整」を [OFF] に設定して、スキャンし直してください。 詳しくは『スキャナ操作ガイド』を参照してください。 |

スキャンした画像の周囲に余白ができる

| | |
|-------------------|--|
| 原稿より広くスキャン範囲を指定した | スキャンする範囲を指定してください。 ScanGear のオートクロップボタンをクリックすると、原稿サイズを自動的に範囲指定します。写真などで原稿の周囲に白い縁がある場合や範囲設定したい場合は、手動で範囲指定してください。手動の範囲指定の方法は、『スキャナ操作ガイド』をお読みください。 |
|-------------------|--|

「マルチスキャン」、「マルチクロップ」でうまくスキャンできない

| | |
|-------------------|---|
| 写真を置く位置が適切でない | 本機の前稿台に写真を置く位置を確認してください。 「マルチスキャン」、「マルチクロップ」を行うときは、次のことにご注意ください。 <ul style="list-style-type: none">● 原稿は10枚まで置くことができます。● 原稿と原稿の間、原稿台ガラスの端と原稿の間は、10mm以上空けてください。● 原稿の傾きが10度以内のときは自動的に補正されます。● マルチスキャンではいろいろな形に切り抜いた原稿、30mm四方より小さい原稿は正しく認識できません。 |
| アプリケーションソフトの仕様による | アプリケーションソフトによっては、複数の画像を連続して受け取れないものがあります。この場合は、マルチスキャン、マルチクロップ機能を使わずに1枚ずつスキャンしてください。 |

スキャンに時間がかかる

| | |
|--|---|
| 必要以上に解像度を高くしてスキャンしている | 出力解像度は、画面で見る時は75dpi、本機で印刷するときは300dpi程度に設定します。 |
| ScanGear で、ごみ傷低減、褪色補正やモアレ低減などの画像の設定をしている | ScanGear の拡張モードの【画像設定】で【ごみ傷低減】、【褪色補正】、【モアレ低減】などを【OFF】にしてください。 |

「メモリが足りません ...」のメッセージが出てスキャンができない

| | |
|---|--------------------------------------|
| 使用中のアプリケーションソフトなどでメモリを使用しているため、スキャンに必要なメモリ容量が確保できない | 起動中のアプリケーションソフトを終了してから、もう一度実行してください。 |
|---|--------------------------------------|

スキャンした画像が正常に表示されない

スキャンした画像が大きく（小さく）印刷される

アプリケーションソフトで印刷する大きさを設定してください。

- ArcSoft PhotoStudioの場合
 - ① 印刷したい画像を選択した状態で、[ファイル] メニューの [印刷] を選択する
 - ② 印刷ダイアログで、印刷サイズのスライダを左右に動かして、印刷サイズを調整する左側のプレビュー表示が連動して拡大／縮小します。



- スキャナドライバの場合
 - ① ScanGear の拡張モードを選ぶ
 - ② [出力設定] で [出力サイズ] から印刷する用紙サイズを選び、スキャンし直す詳しくは、『スキャナ操作ガイド』を参照してください。

スキャンした画像が、コンピュータの画面で大きく（小さく）表示される

- アプリケーションソフトで、画像表示を拡大（縮小）編集してください。

Windows

- [ペイント]、[Imaging] で画像を開くと、大きく表示されるときがあり、縮小できません。この場合は、本機に付属のアプリケーションソフトで開いてください。
詳しくは、各アプリケーションソフトの電子マニュアルをご参照ください。ご不明な点は、各アプリケーションソフトの製造元へお問い合わせください。
- スキャナドライバで、解像度を変更してスキャンし直してください。解像度が高いと大きく表示され、低いと小さく表示されます。
詳しくは、『スキャナ操作ガイド』を参照してください。
- アプリケーションソフトによっては、画面表示が小さいと画像がきれいに表示されないものがあります。画面表示を等倍（100%）に設定してください。

スキャンした画像が開けない

ファイル形式がアプリケーションソフトに対応していません。ArcSoft PhotoStudio などのアプリケーションソフトで再スキャンし、一般的なファイル形式（.bmp や .jpg など）で保存し直してください。

詳しくは、各アプリケーションソフトの電子マニュアルをご参照ください。ご不明な点は、各アプリケーションソフトの製造元へお問い合わせください。

◆画面にメッセージが表示されている

Windows 「サービスエラー 5100」が表示されている

原因

FINE カートリッジホルダの動きが妨げられている

対処方法

パソコンで印刷を中止して、本機の電源を切ってください。それから、つまった用紙など、FINE カートリッジホルダの動きを妨げているものを取り除いてください。

▲ 警告 このとき内部の部品には触れないよう、十分注意してください。印字結果不具合などの原因となります。

Windows 「書き込みエラー／出力エラー」または「通信エラー」

本機の準備ができていない

操作パネルの電源ランプが点灯していることを確認してください。

操作パネルの電源ランプが消灯しているときは、本機の【電源】を押して電源を入れてください。電源ランプが点滅している間は、本機が初期動作をしています。点灯に変わるまでお待ちください。

エラーランプがオレンジ色に点灯しているときは、本機にエラーが起きている可能性があります。対処方法については、『操作ガイド（本体操作編）』の「液晶モニターにエラーメッセージが表示されている」を参照してください。

用紙がセットされていない

用紙をセットして、本機の【OK】を押してください。

用紙なしエラーが一定時間以上放置されるとメッセージが表示されることがあります。

プリンタポートの設定と接続されているインタフェースが異なっている

プリンタポートの設定を確認してください。

- ① [スタート] メニューから [コントロール パネル] → [プリンタとその他のハードウェア] → [プリンタとFAX] を選ぶ
Windows XP 以外をお使いの場合は、[スタート] メニューから [設定] → [プリンタ] の順に選びます。
- ② [Canon MP460 Printer] アイコンを選ぶ
- ③ [ファイル] メニューから [プロパティ] を選ぶ
- ④ [ポート] タブ（または [詳細] タブ）をクリックして設定を確認する
印刷先のポートが [USBnnn (Canon MP460 Printer)] または [MPUSBPRNnn (Canon MP460 Printer)] (n は数字) に設定されていることを確認してください。
設定が誤っている場合は、印刷先のポートを正しいものに変更するか、プリンタドライバを再インストールしてください。

本機とパソコンが正しく接続されていない

本機とパソコンがケーブルでしっかり接続されていることを確認してください。

- USB ハブなどを使用している場合は、それらを外して本機とパソコンを直接接続してから印刷してみてください。正常に印刷される場合は、取り外した機器の販売元にお問い合わせください。
- ケーブルに不具合があることも考えられます。別のケーブルに交換し、再度印刷してみてください。

MP ドライバが正しくインストールされていない

MP ドライバを削除し、再度インストールし直してください。

- ① [スタート] メニューから [すべてのプログラム]（または [プログラム]）、[Canon MP460 Printer] の順にクリックし、[アンインストール] を選ぶ
- ② 画面の指示にしたがって操作する
- ③ 『かんたんスタートガイド』の操作にしたがって、MP ドライバをインストールする

Macintosh 「エラー番号：300」が表示されている

| | |
|--|---|
| 本機の準備ができていない | 操作パネルの電源ランプが点灯していることを確認してください。 操作パネルの電源ランプが消灯しているときは、本機の「電源」を押して電源を入れてください。電源ランプが点滅している間は、本機が初期動作をしています。点灯に変わるまでお待ちください。 エラーランプがオレンジ色に点灯しているときは、本機にエラーが起きている可能性があります。対処方法については、『操作ガイド（本体操作編）』の「液晶モニターにエラーメッセージが表示されている」を参照してください。 |
| 本機とパソコンが正しく接続されていない | 本機とパソコンがケーブルでしっかり接続されていることを確認してください。 <ul style="list-style-type: none">● USB ハブなどを使用している場合は、それらを外して本機とパソコンを直接接続してから印刷してみてください。正常に印刷される場合は、取り外した機器の販売元にお問い合わせください。● ケーブルに不具合があることも考えられます。別のケーブルに交換し、再度印刷してみてください。 |
| プリンタ設定ユーティリティのプリンタリストにお使いのプリンタ名が表示されていない | <ol style="list-style-type: none">① [移動] メニューから [アプリケーション] を選ぶ② [ユーティリティ] フォルダ内の [プリンタ設定ユーティリティ] をダブルクリックする Mac OS X v.10.2.8 をお使いの場合は、[ユーティリティ] フォルダ内の [プリントセンター] アイコンをダブルクリックします。③ プリンタリストに [MP460] が表示されていることを確認する 表示されていない場合は『かんたんスタートガイド』の操作にしたがって、MP ドライバを再度インストールし直してください。 |

Macintosh 「エラー番号：1701 / 1711」が表示されている

| | |
|----------------|--|
| インク吸収体が満杯になりそう | インク吸収体が満杯に近づいています。 本機は、クリーニングなどで使用したインクが、インク吸収体に吸収されます。 この状態になった場合、本機の [ストップ / リセット] を押すと、エラーを解除して印刷が再開できます。満杯になると、印刷できなくなり、インク吸収体の交換が必要になります。お早めにお客様相談センターまたは修理受付窓口へご連絡ください。お客様ご自身によるインク吸収体の交換はできません。 |
|----------------|--|



Macintosh 「エラー番号：2001」が表示されている

| | |
|--|--|
| デジタルカメラとの通信が応答のないまま一定時間経過 / 本機に対応していないデジタルカメラ、デジタルビデオカメラが接続されている | 接続しているケーブルを抜き、再度ケーブルを接続してください。 PictBridge 対応機器から印刷する場合、ご使用の機器の機種により、接続する前に PictBridge 対応機器で印刷するモードに切り替える必要があります。また接続後、手動で電源を入れたり、再生モードにする必要があります。接続しているケーブルを抜いてエラーを解除し、ご使用の機器に付属の使用説明書を参照のうえ、接続前に必要な操作を行ってから、再度ケーブルを接続してください。 それでもエラーが解決されないときは、本機で対応していないデジタルカメラ、デジタルビデオカメラが接続されている可能性があります。本機で対応しているデジタルカメラ、デジタルビデオカメラを使用してください。 |
|--|--|

◆ Windows Windows をお使いの方へ

原因

対処方法

| | |
|---------------------------|--|
| プリンタドライバの画面に【操作説明】が表示されない | プリンタドライバの【操作説明】は、電子マニュアル（取扱説明書）がインストールされていないと表示されません。『セットアップ CD-ROM』をお使いのパソコンにセットして、電子マニュアル（取扱説明書）をインストールしてください。  参考 【操作説明】は、【基本設定】シートと【ユーティリティ】シートにのみ表示されます。 |
| 『スキャナ操作ガイド』が表示できない | スキャナドライバの操作説明表示用の  ボタンは、電子マニュアル（取扱説明書）がインストールされていないとグレーアウトされます。『セットアップ CD-ROM』をお使いのパソコンにセットして、電子マニュアル（取扱説明書）をインストールしてください。 |

電子マニュアルを読む

電子マニュアルは、パソコンの画面で見る取扱説明書です。

本書には記載されていない使いかたやトラブルへの対処方法、『セットアップ CD-ROM』に付属しているアプリケーションソフトの使いかたなどについて詳しく知りたいときにお読みください。

電子マニュアルは、『セットアップ CD-ROM』を使って、以下のようにインストールします。

- [おまかせインストール] を選んで、MP ドライバ、アプリケーションソフトとともにインストール
- [選んでインストール] から [電子マニュアル (取扱説明書)] を選んでインストール

電子マニュアルをインストールしていなかったり、削除した場合は、これらの方法でインストールしてください。

電子マニュアルを表示する

電子マニュアルをパソコンの画面に表示する方法について説明します。

1 デスクトップ上のアイコンをダブルクリックする

電子マニュアルの一覧が表示されます。



印刷設定ガイドのトップページを表示します。

アプリケーションガイドのトップページを表示します。

Bluetooth ユーザーズガイドのトップページを表示します。

スキャナ操作ガイドのトップページを表示します。



Windows

- 『印刷設定ガイド』は、プリンタドライバの[操作説明]をクリックして、表示することもできます。[操作説明]は、電子マニュアル(取扱説明書)がインストールされていないと表示されません。
- 『スキャナ操作ガイド』は、スキャナドライバの操作説明表示用の[?]ボタンをクリックして、表示することもできます。
[?]ボタンは、電子マニュアル(取扱説明書)がインストールされていないとグレーアウトされます。また、MP Navigatorの[?]ボタンをクリックして、表示することもできます。
- [スタート]メニューから表示するときは、Windowsの[スタート]メニューから[すべてのプログラム](または[プログラム])、[Canon MP460 マニュアル] - [MP460 電子マニュアル(取扱説明書)]の順に選びます。
- インストールした電子マニュアルを削除するときは、Windowsの[スタート]メニューから[すべてのプログラム](または[プログラム])、[Canon MP460 マニュアル] - [アンインストーラ]の順に選びます。すべての電子マニュアルがまとめて削除されます。

Macintosh

- 『印刷設定ガイド』は、プリンタドライバの[?]ボタンをクリックして、表示することもできます。電子マニュアル(取扱説明書)がインストールされていないと、[?]ボタンをクリックしても表示されません。
- 『印刷設定ガイド』はプリンタドライバを削除すると削除されます。
- 『スキャナ操作ガイド』は、スキャナドライバの操作説明表示用の[?]ボタンをクリックして、表示することもできます。
[?]ボタンは、電子マニュアル(取扱説明書)がインストールされていないとグレーアウトされます。また、MP Navigatorの[?]ボタンをクリックして、表示することもできます。
- Finderのメニューバーから[ヘルプ]を選択してヘルプメニューを開き、[ライブラリ]をクリックすると、インストールされた電子マニュアルを選択して起動させることができます。

調べたい項目をキーワードで探す

キーワードを入力して、目的のページを探すことができます。

Windows

[表示]をクリックして表示される検索画面で、調べたい項目のキーワードを入力して[検索開始]をクリックします。

検索結果のリストから読みたいトピックを選択して[表示]をクリックすると、ページが表示されます。



インストールされている電子マニュアルすべてを検索します。

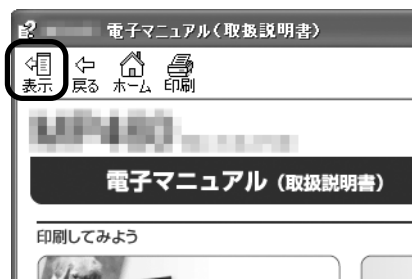

Macintosh

Q (検索フィールド) に調べたい項目のキーワードを入力して [Return] キーを押します。

検索結果のリストから読みたいトピックをダブルクリックすると、ページが表示されます。

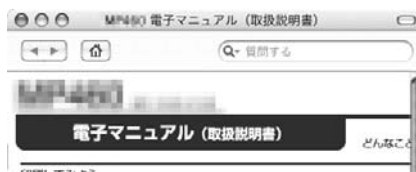

参考

Q をクリックし、検索範囲を指定することができます。

- ・ 検索 XXXX* 現在開いているマニュアル内を検索します。
- ・ すべてのヘルプを検索 OS に登録されているヘルプすべてを検索します。

* ご使用の機種名、マニュアル名が表示されます。

電子マニュアルを削除する

インストールした電子マニュアルを削除する操作について説明します。

Windows

『印刷設定ガイド』、『スキャナ操作ガイド』、『アプリケーションガイド』および、『Bluetooth ユーザーズガイド』をインストールしてある場合は、全部まとめて削除されます。

1 [スタート] メニューから [すべてのプログラム] (または [プログラム])
→ [Canon MP460 マニュアル] → [アンインストーラ] を選ぶ

2 [OK] をクリックする

インストールした電子マニュアルが削除されます。

参考

パソコンの再起動を要求するメッセージが表示された場合は、パソコンを再起動してください。

Macintosh

1 [移動] メニューから [アプリケーション] を選ぶ

2 [Canon Utilities] フォルダ、[IJ Manual] フォルダを順にダブルクリックする

3 [MP460] フォルダをゴミ箱にドラッグする

4 デスクトップ上の [MP460 電子マニュアル (取扱説明書)] アイコンをゴミ箱にドラッグする

仕様

装置の概要

| | |
|------------------|--|
| 印刷解像度 | 最高 4800 * (横) × 1200 (縦) dpi * 最小 1/4800 インチのドット (インク滴) 間隔で印刷します。 |
| 印字幅 | 最長 203.2 mm (フチ無し印刷時 216.0 mm) |
| 動作モード | BJ ラスタイメージコマンド (非公開) |
| インタフェース | USB 2.0 Hi-Speed ※ USB 2.0 Hi-Speed インターフェースを標準装備したパソコンのすべての動作を保証するものではありません。 ※ USB 2.0 Hi-Speed インターフェースは USB Full-Speed (USB1.1 相当) に完全上位互換です。USB Full-Speed (USB1.1 相当) としてもご使用いただけます。 カメラ接続部 IrDA 1.2 (JPEG ファイルのみ) Bluetooth Ver.1.2 (オプション、JPEG ファイルのみ) |
| 動作音 | 約 45 dB (A) (プロフェッショナルフォトペーパーでの最高品位印刷時) |
| 動作環境 | 温度: 5℃ ~ 35℃ 湿度: 10%RH ~ 90%RH (ただし、結露がないこと) |
| 保存環境 | 温度: 0℃ ~ 40℃ 湿度: 5%RH ~ 95%RH (ただし、結露がないこと) |
| 電源 | AC 100 V 50/60 Hz |
| 消費電力 | 印刷時 (コピー時): 約 13 W 待機時 (スリープ時): 約 2 W OFF 時: 約 0.7 W ※ 電源を切った状態でも若干の電力が消費されています。完全に電力消費をなくすためには、電源プラグをコンセントから抜いてください。 |
| 寸法 | 443 mm (横) × 417 mm (奥行き) × 185 mm (高さ) ※ 用紙サポートと排紙トレイを格納した状態 |
| 質量 | 本体 約 7.1 kg ※ FINE カートリッジを取り付けた状態 |
| キヤノン FINE カートリッジ | BC-70 (ブラックカートリッジ) BC-71 (カラーカートリッジ) BC-90 (大容量ブラックカートリッジ) BC-91 (大容量カラーカートリッジ) ノズル数: ブラック: ノズル数 320、600 dpi カラー: ノズル数 384 × 3、600 dpi |

コピー仕様

| | |
|--------|------------|
| コピー部数 | 最大 99 枚 |
| 濃度調整 | 9 段階 |
| 拡大／縮小率 | 25% ～ 400% |

PictBridge

| | |
|--------------------|--|
| ペーパーサイズ | 標準設定 (L 判 SP-101L)、L 判 (SP-101 L/PR-101 L/SG-201 L/EC-101 L/EC-201 L)、2L 判 (SP-101 2L/PR-101 2L/SG-201 2L/EC-101 2L)、はがき (PH-101/KH-201N/PS-101*1/PS-201*1/PSHRS*1/普通紙)、カード (EC-101 カード)、六切 (PR-101 六切)、A4 (SP-101 A4/PR-101 A4/SG-201 A4/GP-401 A4/普通紙 A4) *1 キヤノン製専用シール紙です。レイアウトで 2 面 / 4 面 / 9 面 / 16 面に該当する選択項目がある場合のみ印刷できます。→ P.16 |
| ペーパータイプ | 標準設定 (スーパーフォトペーパー)、フォト (スーパーフォトペーパー、光沢紙)、高級フォト (プロフェッショナルフォトペーパー)、普通紙 (A4、はがきのみ) |
| レイアウト | 標準設定 (フチなし)、フチなし、フチあり、2 面配置 / 4 面配置 / 9 面配置 / 16 面配置 * * キヤノン製専用シール紙に対応したレイアウトです。→ P.16 |
| トリミング | 標準設定 (切: トリミングなし)、入 (カメラ側の設定にしたがう)、切 |
| イメージオプティマイズ (画像補正) | 標準設定 (Exif Print)、入、切、VIVID*、NR (ノイズリダクション) *、VIVID+NR*、顔明るく補正 * キヤノン製 PictBridge 対応機器のみ設定できます (機種によっては設定できない場合があります)。 |
| 日付印刷 | 標準設定 (切: 印刷しない)、入 (カメラ側の設定にしたがう)、切 |
| 対応機種 | PictBridge 対応機器 |

スキャナ仕様

| | |
|----------|---|
| 互換性 | TWAIN/WIA (Windows XP のみ) |
| 有効読み込み幅 | 216 mm |
| 読み込み解像度 | 光学解像度 (主走査、副走査) 1200 × 2400 dpi 読取解像度 (ソフトウェア補間) 19200 × 19200 dpi |
| 読み込み画像処理 | ハーフトーン : グレー 256 階調 カラー : 16,777,216 色 |

プリンタドライバの動作環境

| | |
|---|---|
|  | <ul style="list-style-type: none"> ● Microsoft Windows XP、Microsoft Windows 2000、Microsoft Windows Me、Microsoft Windows 98 が動作するパソコン ● Microsoft Internet Explorer 5.0 以上 (Easy-WebPrint には 5.5 以上が必要です) ● USB 2.0 Hi-Speed インタフェースをお使いになる場合 *1 OS : Windows XP (SP1 以降) / Windows 2000 (SP4 以降) USB 2.0 ドライバ : Microsoft 社製 USB 2.0 ドライバ *2 USB 2.0 Hi-Speed 規格に準拠した PC およびケーブル *3 *1 USB 2.0 Hi-Speed インタフェースは USB Full-Speed (USB 1.1 相当) に完全上位互換ですので、USB Full-Speed (USB 1.1 相当) としてもご使用いただけます。 *2 Microsoft 社製のドライバは Windows Update もしくは Service Pack 等により入手可能です。また、Microsoft 社製以外の USB 2.0 ドライバでの動作は保証していません。 *3 USB 2.0 Hi-Speed 対応機器すべての動作を保証するものではありません。 ● USB インタフェース Windows XP/Windows 2000/Windows Me/Windows 98 のいずれかがプレインストールされているパソコンをお使いの場合のみ、USB 接続での動作保証がされています。(Windows 98 以降がプレインストールされているパソコンから Windows XP/Windows 2000/Windows Me にアップグレードしたパソコンも含む) ● CD-ROM ドライブ、またはネットワーク上で共有されている CD-ROM ドライブ ● インストール時に必要なハードディスクの空き容量 (一時的に使用する領域を含む) 700MB 以上 ● 以下の条件では、Canon IJ ステータスマニタは使用できません。 ・本機をネットワーク共有して使用する場合 (Windows Me、Windows 98) |
|---|---|

プリンタドライバの動作環境

Macintosh

- USB インタフェースを標準搭載し、Mac OS X v.10.2.8 以上が動作する Macintosh シリーズパソコン
 - USB 2.0 Hi-Speed インタフェースをお使いになる場合 *
パソコンメーカーにより USB 2.0 Hi-Speed ポートの動作が保証されている以下のパソコンを使用する必要があります。
 - ・ Mac OS X v.10.2.8 以上がインストールされたパソコン
 - ・ USB 2.0 Hi-Speed ポート内蔵の Macintosh
(拡張ボードでの動作は保証いたしません)
 - * USB 2.0 Hi-Speed インタフェースは USB Full-Speed (USB1.1 相当) に完全上位互換ですので、USB Full-Speed (USB1.1 相当) としてもご使用いただけます。
 - USB インタフェース
 - CD-ROM ドライブ
 - インストール時に必要なハードディスクの空き容量 (一時的に使用する領域を含む) 500MB 以上
- 以下の機能には対応していません。
- 手動両面印刷
 - オートフォトパーフェクト機能
 - フィットページ印刷
 - 冊子印刷
 - ポスター印刷
 - 最終ページから印刷 (Mac OS X v.10.3 以降では対応)
 - 長形 3 号 / 4 号封筒への印刷

電子マニュアルの動作環境

Windows

ブラウザ : Windows HTML Help Viewer
※ Microsoft Internet Explorer 5.0 以上がインストールされている必要があります。
お使いの OS や Internet Explorer のバージョンによっては、マニュアルが正しく表示されないことがあるため、Windows Update で最新の状態で更新することをお勧めします。

Macintosh

ブラウザ : ヘルプビューア
※ お使いの OS のバージョンによっては、マニュアルが正しく表示されないことがあるため、最新のバージョンに更新することをお勧めします。

環境情報

製品の環境情報につきましては、キヤノンホームページにてご覧いただけます。
canon.jp/ecology

本書はリサイクルに配慮して製本されています。本書が不要になったときは、回収・リサイクルに出しましょう。

お問い合わせの前に

本書または『操作ガイド（本体操作編）』の「困ったときには」の章を読んでもトラブルの原因がはっきりしない、また解決しない場合には、次の要領でお問い合わせください。

パソコンなどのシステムの問題は？

本機が正常に動作し、MP ドライバのインストールも問題なければ、接続ケーブルやパソコンシステム（OS、メモリ、ハードディスク、インタフェースなど）に原因があると考えられます。



パソコンを購入された販売店もしくは、パソコンメーカーにご相談ください。

特定のアプリケーションで起こる場合は？

特定のアプリケーションソフトで起きるトラブルは、MP ドライバを最新のバージョンにバージョンアップすると問題が解決する場合があります。また、アプリケーションソフト固有の問題が考えられます。



アプリケーションソフトメーカーの相談窓口にご相談ください。

MP ドライバのバージョンアップについては、以下キヤノンホームページまたはお客様相談センターにてご確認ください。

本機の故障の場合は？

どのような対処をしても本機が動かなかったり、深刻なエラーが発生して回復しない場合は、本機の故障と判断されます。



お客様相談センターまたはお近くの修理受付窓口にて修理を依頼してください。弊社修理受付窓口につきましては、別紙の『サポートガイド』をご覧ください。

●修理窓口へ宅配便で送付していただく場合

プリントヘッドとインクタンクは、取り付けられた状態で本機の電源ボタンを押して電源をお切りください。プリントヘッドの乾燥を防ぐため自動的にキャップをして保護します。

本機が輸送中の振動で損傷しないように、なるべくご購入いただいたときの梱包材をご利用ください。

重要： 梱包時 / 輸送時には本機を傾けたり、立てたり、逆さにしたりせず、水平な状態にしてください。

他の箱をご利用になるときは、丈夫な箱にクッションを入れて、本機がガタつかないようにしっかりと梱包してください。

お願い： 保証期間中の保証書は、記入漏れのないことをご確認のうえ、必ず商品に添付、または商品と一緒に持ちください。保守サービスのために必要な補修用性能部品および消耗品（インク）の最低保有期間は、製品の製造打ち切り後 5 年間です。なお、弊社の判断により保守サービスとして同一機種または同程度の仕様製品への本体交換を実施させていただく場合があります。同程度の機種との交換の場合、ご使用の消耗品や付属品をご使用いただけない場合もあります。

どこに問題があるのか判断できない場合やその他のお困り事は

キヤノンお客様相談センター 050-555-90012

キヤノンサポートホームページ
canon.jp/support

使用済みインクカートリッジ回収のお願い



キヤノンでは、資源の再利用のために、使用済みインクカートリッジの回収を推進しています。この回収活動は、お客様の協力によって成り立っております。

つきましては、“キヤノンによる環境保全と資源の有効活用”の取り組みの主旨にご賛同いただき、回収にご協力いただける場合には、ご使用済みとなったインクカートリッジを、お近くの回収窓口までお持ちくださいますようお願いいたします。

キヤノンではご販売店の協力の下、全国に3000拠点をこえる回収窓口をご用意いたしております。

また回収窓口到店頭用カートリッジ回収スタンドの設置を順次進めております。回収窓口につきましては、下記のキヤノンのホームページ上で確認いただけます。

キヤノンサポートページ canon.jp/support

事情により、回収窓口にお持ちになれない場合は、使用済みインクカートリッジをビニール袋などに入れ、地域の条例に従い処分してください。



■ 使用済みカートリッジ回収によるベルマーク運動

キヤノンでは、使用済みカートリッジ回収を通じてベルマーク運動に参加しています。

ベルマーク参加校単位で使用済みカートリッジを回収していただき、その回収数量に応じた点数をキヤノンより提供するシステムです。

この活動を通じ、環境保全と資源の有効活用、さらに教育支援を行うものです。詳細につきましては、下記のキヤノンホームページ上でご案内しています。

環境への取り組み canon.jp/ecology

お問い合わせのシート

ご相談の際にはすみやかにお答えするために予め下記の内容をご確認のうえ、お問い合わせくださいますようお願いいたします。また、おかけまちがいのないよう電話番号はよくご確認ください。

【インクジェット複合機との接続環境について】

■ パソコンと接続している場合

パソコンメーカー名() モデル名()

CPU名() クロック周波数(MHz)

搭載メモリー容量(MB) ハードディスク容量(MB/GB)

OS名 ・Windows XP 2000 Me 98 (Ver.)

・Mac OS (Ver.) ・その他()

ご使用のアプリケーションソフト名およびバージョン()

ウイルスチェック等ご使用の常駐ソフト名およびバージョン()

接続ケーブル: 付属USBケーブル その他(メーカーや型番:)

接続方法: 直結(HUB使用 有/無) ネットワーク(種類:) その他()

■ カメラとダイレクト接続している場合

カメラメーカー名() モデル名()

■ メモリーカードをご使用の場合

メモリーカード種類() メモリーカードメーカー() 型番()

【エラー表示】

表示されたエラーメッセージ (できるだけ正確に)

()

インクが出ない・かすれるときは？

プリントヘッドのノズル（インクのふき出し口）が目づまりすると、色味がおかしかったり印刷がかすれる場合があります。



こんなときは？

ポイント

1

FINEカートリッジがしっかりと取り付けられていますか？
また、FINEカートリッジの並び順を間違えていませんか？

▶ FINEカートリッジの状態を確認してください。（『操作ガイド（本体操作編）』の「FINEカートリッジを交換する」）

ポイント

2

プリントヘッドは目づまりしていませんか？

▶ ノズルチェックパターンを印刷し、確認してください。（『操作ガイド（本体操作編）』の「ノズルチェックパターンを印刷する」）

良い例

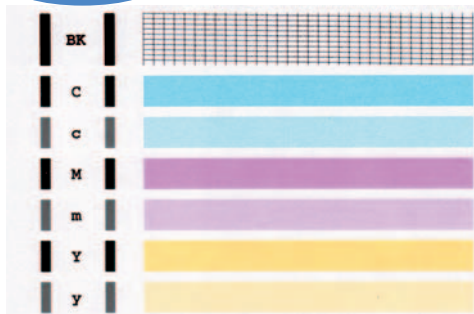

悪い例

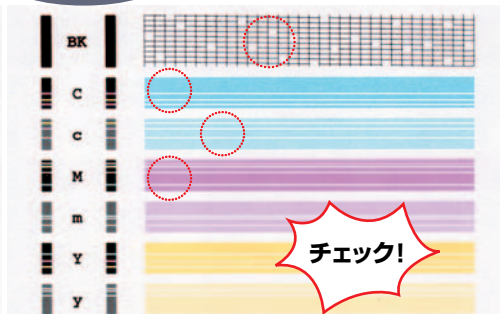

ノズルチェックパターンが正しく印刷されない場合は、本書の順にしたがって本機のお手入れをしてください。

いますぐ、 『操作ガイド（本体操作編）』の「印刷にかすれやむらがあるときは」へ

 参考 プリントヘッドの目づまりを防ぐため、月1回程度、定期的に印刷されることをお勧めします。

めくってね！

OPEN!

知って得するヒント集

きれいに画像がスキャンできなかった場合は？

MP Navigatorを使う場合は…

詳しくは電子マニュアルの『スキャナ操作ガイド』を参照してください。



- 重要**
- [モアレ低減] や [輪郭強調] を [ON] にしてスキャンすると、読み込みに時間がかかることがあります。
 - [モアレ低減] が [ON] になっていても [輪郭強調] が [ON] になっているとモアレが残ることがあります。その場合は [輪郭強調] を [OFF] にしてください。

ヒント 1

印刷物（雑誌、カタログなど）を読み込んだときに縮模様が入ってしまう場合は…

[モアレ低減] を [ON] にしてスキャンしよう！

ヒント 2

画像がぼやけてしまう場合は…

[輪郭強調] を [ON] にしてスキャンしよう！

プリンタドライバを新しくするときには？

最新版のプリンタドライバは古いバージョンの改良や新機能に対応しています。プリンタドライバを新しくする（「バージョンアップ」といいます）ことで、印刷トラブルが解決することがあります。

ステップ1

最新のプリンタドライバをダウンロードする

「自動インストールサービス」を使うとカンタンに入れ替えができるよ！

ステップ2

古いプリンタドライバを削除する (Windows の場合)

[スタート] → [(すべての) プログラム] → [Canon MP460] → [アンインストール]

以降は画面の指示にしたがってね！

ステップ3

最新のプリンタドライバをインストールする

◆削除・インストールの前に

- ・本機の電源を切ってください。
- ・本機とパソコンを接続しているケーブルを抜いてください。

キャノンPIXUS ホームページにアクセス！

※自動インストールを行う前に、ホームページで対象OS を必ず確認してください。
 ※自動インストールが正常に終了すれば、ステップ1～2 の操作は必要ありません。

パソコンからの印刷を中止するときは？



参考

[ストップ/リセット] を押しても印刷が完全に止まらないときは、プリンタドライバの設定画面を開き、ステータスモニターから不要な印刷ジョブを削除してください。

パソコンから、よりきれいに印刷するためには？

パソコンから印刷するときは、プリンタドライバにきれいに印刷できるヒントがあります。
(Windows XPをお使いの場合)

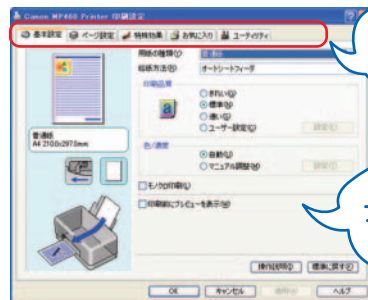

ここをクリックするとシートが切り替わるよ

これがプリンタドライバの画面だよ

ヒント 1

ここで、本機のお手入れをしてね！

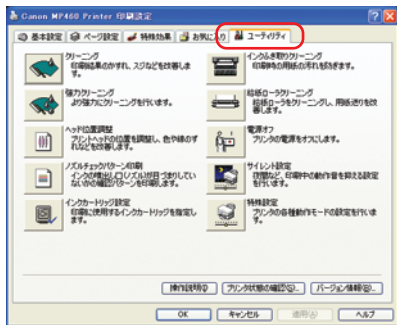

ヒント 2

ここで、印刷する用紙の種類を必ず選んでね！

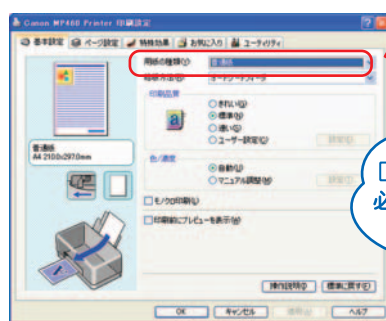

[用紙の種類] は必ず印刷する用紙に合わせてね！

ヒント 3

ここで、印刷するときの写真の色合いが調整できるよ！

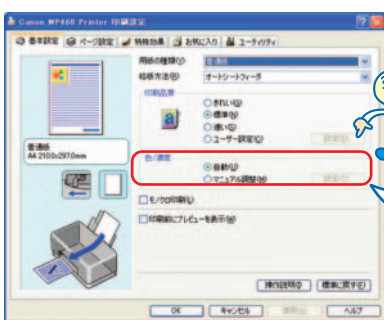

[マニュアル調整] をクリックしてから [設定] を押してみてね！

例) カラーバランスでシアンを強くし、イエローを弱くして印刷しました。全体の色が均一に変化しています。



補正なし



カラーバランスで調整

詳しくは、電子マニュアルの『印刷設定ガイド』を参照してください。

●キヤノンPIXUSホームページ canon.jp/pixus

新製品情報、Q&A、各種ドライバのバージョンアップなど製品に関する情報を提供しております。
※通信料はお客様のご負担になります。

●お客様相談センター

PIXUS・インクジェット複合機に関するご質問・ご相談は、下記の窓口をお願いいたします。

お客様相談センター（全国共通電話番号）

050-555-90012

【受付時間】〈平日〉9:00～20:00、〈土日祝日〉10:00～17:00（1/1～1/3は休ませていただきます）

※上記番号をご利用いただけない方は043-211-9631をご利用ください。

※IP電話をご利用の場合、プロバイダーのサービスによってつながらない場合があります。

※受付時間は予告なく変更する場合があります。あらかじめご了承ください。



本機で使用できるFINEカートリッジ番号は、以下のものです。



※FINEカートリッジの交換については、『操作ガイド（本体操作編）』の「FINEカートリッジを交換する」をお読みください。

紙幣、有価証券などを本機で印刷すると、その印刷物の使用如何に拘わらず、法律に違反し、罰せられます。
関連法律：刑法第148条、第149条、第162条／通貨及証券模造取締法第1条、第2条 等



再生紙を使用しています。