

ガスファンヒーター 家庭用

取扱説明書 (保証書付)

型番	型式
140-5773	GFH-4001D
140-5783	GFH-4001D
140-5793	GFH-4001D

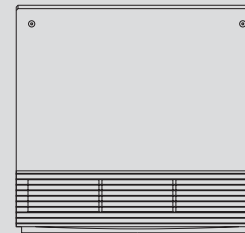

1時間に1~2回程度(約1~2分)、換気する
 室内で換気不十分な状態で使用すると、一酸化炭素中毒を起こし、
 換気必要 死亡事故の原因になります。

この製品にはSAMSUNG ELECTRONICS CO.,LTD.のS-プラズマイオン(S-Plasma ion)技術を搭載しています。
 S-Plasma ionは韓国および他の国々で登録されたSAMSUNG ELECTRONICS CO.,LTD.の商標です。

まずはじめに

ごあいさつ	2
こんなことができます	2
必ずお守りください (安全上の注意)	3

ご使用前に

各部のなまえとはたらき	10
初めてお使いになるときは	12

暖房運転

イオン運転 <S-プラズマイオン>

より便利に

おはようタイマー	18
おやすみタイマー	20
タイマーの組み合わせ	21
エコ運転	22
操作ロック	23
ブザー音の有無の切替	24
前面表示ランプ(光サイン)の 有無の切替	25

必要なときに

日常の点検・お手入れ	26
こんなときは	29
停電したとき	29
フィルター掃除表示が 点滅したとき	29
長期間使用しないとき	29

困ったときは

故障・異常かな?と思ったら	30
アフターサービス	34

ご参考に

主な仕様	35
初期設定一覧	36
外形寸法図	36
保証書	裏表紙



ごあいさつ

このたびはガスファンヒーターをお求めいただきまして、まことにありがとうございます。
 *この取扱説明書をよくお読みになって、正しくご使用ください。
 *この取扱説明書(保証書付)はいつでもご覧になれるところに保管してください。
 *この製品は家庭用ですので、業務用のような使いかたをされませんと、著しく寿命が縮まります。

こんなことができます

暖房運転

温風でお部屋をあたためます。



連続8時間 暖房運転すると、消し忘れ防止のため、自動的に運転を停止します。
 <8時間自動消火機能>

イオン運転 (S-プラズマイオン)

プラズマイオン(ハイドロペルオキシラジカル・HOO[●])を放出し、空气中に浮遊するカビ菌などを減少させます。

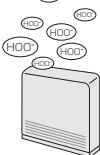

おはようタイマー

設定時間がたつと、自動で運転開始。



あたたかいお部屋でおめざめ。

おやすみタイマー

1時間たつと、自動で停止。



あたたかい状態で眠れます。

エコ運転

あたたまると、自動で設定温度を下げ、一時的に燃焼を停止。



お部屋があたたまると、自動的に温度を抑えたり、燃焼を停止したりして、効率よく暖房します。

操作ロック

スイッチ操作をできないようにします。



お子さまがいたずらしたり、誤ってスイッチを押ししたりしても作動しないように設定できます。

必ずお守りください(安全上の注意)-1

お使いになる方や他の方への危害・財産への損害を未然に防止するために、次のような区分・表示をしています。いずれも安全に関する重要な内容ですので、必ずお守りいただき、内容をよく理解して正しくお使いください。

危険	この表示を無視して誤った取り扱いをすると、人が死亡、重傷を負う危険、または火災の危険が差し迫って生じることが想定される内容を示しています。
警告	この表示を無視して誤った取り扱いをすると、人が死亡、重傷を負う可能性、または火災の可能性が想定される内容を示しています。
注意	この表示を無視して誤った取り扱いをすると、人が傷害を負う可能性および物的損害のみの発生が想定される内容を示しています。
お願い	安全に快適に使用していただくために、理解していただきたい内容を示しています。

必ずお守りください

緊急時・異常時は

危険

ガス漏れに気付いたときは、すぐに使用を中止して、下記の処置をする
 そのままにしておくと、引火し、爆発や火災の原因になります。

必ずお守り

1. ガス栓を閉める

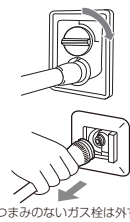

(つまみのないガス栓は外す)

2. メーターのガス栓を閉める

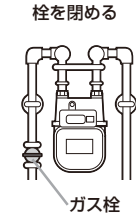

ガス栓

3. 窓や戸を全開にする



4. もよりのガス会社へ連絡する



火気禁止

ガス漏れ時は、下記の内容を守る
 火や火花が引火し、爆発や火災の原因になります。

火をつけない



電気器具のスイッチの入・切をしない



電源プラグの抜き差しをしない



周辺で電話を使用しない



警告

必ずお守り

- *地震、火災などの緊急の場合
 ☞ただちに使用を中止し、ガス栓とメーターのガス栓を閉める(つまみのないガス栓は、ガス栓からガスコードを外す)
- *点火しない場合/使用中に異常な臭気、異常音、異常な温度を感じた場合/使用中で消火する場合
 ☞ただちに使用を中止し、ガス栓を閉める(つまみのないガス栓は、ガス栓からガスコードを外す)
- *使用中に異常があった場合
 ☞「故障・異常かな?と思ったら」(P30~33)に従い処置をする
 ※処置をしても直らない場合は、使用を中止し、販売店または、もよりのガス会社に連絡する

必ずお守りください(安全上の注意)-2

ガスコード・機器の仕様・換気について

警告

必ず本体背面の銘板に表示のガス種・電源を使用する
 他ガス種・電源を使用すると機器が正常に作動しなくなり、異常燃焼し、一酸化炭素中毒などの原因になります。

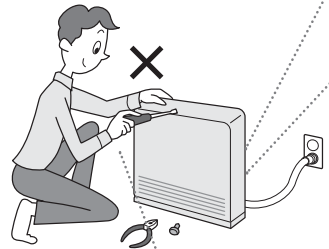
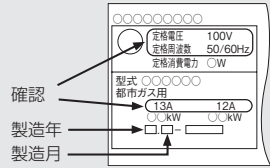

警告

修理・改造・分解は高度な専門知識が必要なため、お客さまご自身では工具を使用して絶対に分解したり修理・改造はごこなない
 一酸化炭素中毒・火災・機器故障の原因になります。

警告

スリムプラグ・ゴム管・機器用ソケット・クチゴム付ガスホースは使用しない
 禁止

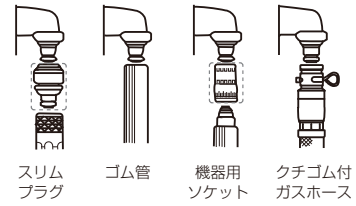

ガス漏れが生じ、爆発や火災の原因になります。

必ず当社指定のガスコードを使用し、接続の際にはガスコードにゴミなどの異物がないことを確認し、確実に接続する

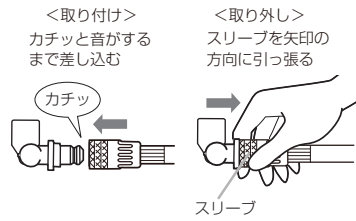

確実に接続されていないとガス漏れが生じ、爆発や火災の原因になります。

警告

1時間に1~2回程度(約1~2分)、換気する
 換気必要
 * 室内で換気不十分な状態で使用すると、一酸化炭素中毒を起こし、死亡事故の原因になります。
 * 換気扇を運転したり、風の出入りのある窓などを2か所以上開けたりすると、効率的に換気できます。
 * 換気扇を運転するときは、換気扇から離れた位置にある窓を開けてください。(換気扇に近いと、十分に換気できない場合があります)

換気が充分にできない場所(窓が凍結する場所、地下室など)では、機器を使用しない
 禁止
 一酸化炭素中毒を起こし、死亡事故の原因になります。

機器と周囲との距離・機器の設置場所などについて

警告

機器と周囲とは十分な距離を設ける(壁面・家具・カーテンなどとは離す、暖炉など機器が囲まれる場所で使用しない)
 十分な距離を確保しないと、火災や機器の過熱によるやけどの原因になります。

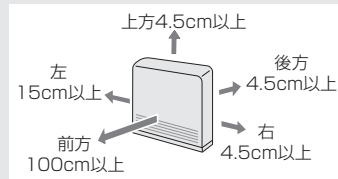

注意

乾燥室、温室、飼育室など、特殊な場所に設置しない
 禁止
 植物が枯れたり、動物が死亡する原因になります。

注意

スプレーや化学薬品・防虫剤などを使用する場所で使用しない
 禁止
 フロンガスや塩素系溶剤から腐食性ガスが発生し、金属がさびて機器故障の原因になります。また、刺激臭や異臭がしたり、健康を害したりする原因になります。

お願い

雷が鳴りはじめたら、運転を停止し、電源プラグを抜く
 そのままにしておくと、過電流により機器故障の原因になります。

注意

段差のある床面に置く場合は、温風吹出し口から約100cm以上離す
 機器側面
 温風吹出し口から約100cm以上離す
 温風が当たる部分に変色したり、ひび割れたりする原因になります。

機器は必ず水平な所(確実に設置できる所)に設置する

警告

温風吹出し口の前に物を置いたり、温風吹出し口に紙・布・異物などを入れたりしない
 機器の背面(エアフィルター)を物でふさがない
 機器が異常燃焼し、一酸化炭素中毒・やけど・火災・機器故障の原因になります。また、温風が床面に滞留して、床やじゅうたんなどの変色・ひび割れの原因になります。

注意

部屋の出入り口など、人の通るところに置かない
 禁止
 機器が転倒し、機器故障の原因になります。

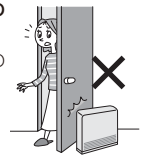

まずはじめに

必ずお守りください(安全上の注意)-3

電源プラグ・お手入れなどについて

⚠警告

禁止 電源コード、電源プラグの破損・加工をしない
(束ねたり、無理に曲げたり、引っ張ったり、物を載せたり、衝撃を与えたりして無理な力を加えない。傷つけない。加工をしない)
感電、ショート、火災の原因になります。

! 電源プラグは根元まで確実に差し込む
差し込みが不十分だと、感電や火災の原因になります。

! 電源プラグのホコリは定期的に取り
ホコリがたまると、火災の原因になります。電源プラグを抜き、乾いた布でふいてください。



🙏お願い

定期的に(3シーズンに1回程度)点検整備(有料)を受ける
機器内部にホコリがたまっている状態でそのまま使用すると、思わぬ事故の原因になります。

⚠注意

! 電源プラグは、電源コードを持たずに電源プラグを持って抜く
電源コードを持って抜くと、電源コードが破損し、発熱・火災・感電の原因になります。



⚠警告

禁止 電源コンセントや配線器具の定格を超える使いかたや、AC100V以外で使わない
たこ足配線などで定格を超えた使いかたをすると、発熱による火災の原因になります。

🙏お願い

本体・エアフィルター・イオン用フィルターをお手入れする際は、酸やアルカリ性洗剤、ベンジン、シンナーなどは絶対に使用しない
変色したり、部品が変形・破損する原因になります。

⚠注意

禁止 掃除などで故意に水をかけない
感電や機器故障の原因になります。



⚠警告

ぬれ手禁止 電源プラグはぬれた手でさわらない
感電の原因になります。

⚠注意

禁止 エアフィルターやイオン用フィルターを外したまま運転をしない
ホコリが機器内部に入り、機器故障の原因になります。

禁止 エアフィルターやイオン用フィルターを外したときは、機器内部に触れたり、指や鉛筆などを入れたりしない
やけどやケガの原因になります。

⚠警告

禁止 電源プラグを抜いたり、ガス栓を閉じたりして、運転を停止させない
機器の過熱によるやけどや、機器の変形・機器故障の原因になります。

その他の警告・注意・お願い-1

⚠注意

禁止 暖房運転したまま移動しない
ガスコードが折れて異常燃焼の原因になったり、ガスコードの接続が不完全になりガス漏れの原因になったりします。また、やけどの原因にもなります。

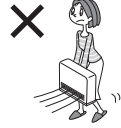

⚠警告

禁止 ガスコードは継ぎ足したり、壁・天井などを通したりしない
接続部からガス漏れが生じ、火災の原因になります。

⚠注意

! 小さなお子さまがいるご家庭では、お子さまが誤った使いかたをしないよう注意する
機器故障や思わぬ事故の原因になります。

⚠注意

回転物注意 温風吹き出し口やイオン吹き出し口に指や棒を入れたりふさいだりしない
ファンが高速で回転しているためやけど・ケガ・機器故障の原因になります。(特に小さなお子さまのいるご家庭はご注意ください)

🙏お願い

ガラス面に傷をつけたり、衝撃を与えたりしない
破損し、機器故障の原因になります。

⚠注意

禁止 ガラス面が破損した状態で使用しない
ケガの原因になります。破損した場合は、販売店または、もよりのガス会社にご相談ください。

⚠警告

禁止 ガスコードの上に物を載せたり、ガスコードを機器に触れさせたりしない
ガスコードが破損し、ガス漏れが生じ、火災の原因になります。

⚠注意

禁止 機器の上に腰をかけたり、ガス接続口に乗ったりしない
やけど・ケガ・機器の変形によるガス漏れ・不完全燃焼・機器故障の原因になります。

⚠警告

禁止 温風を長時間、体に当てない
低温やけどの原因になります。(特に小さなお子様やお年寄り、体の不自由な方、お酒や睡眠薬を飲まれた方が使用する場合には、まわりの人が注意してあげることが必要です)

⚠禁止

禁止 暖房運転したまま就寝したり、外出したりしない(おはようタイマー、おやすみタイマーは除く)
酸欠による一酸化炭素中毒や、火災の原因になります。

必ずお守りください(安全上の注意)-4

その他の警告・注意・お願い-2

△注意
 直射日光の当たる場所や、高温、多湿になる場所に置かない
 禁止 機器故障の原因になります。

△注意
 棚の下など落下物の危険のあるところでは使用しない
 禁止 落下により、火災や機器故障の原因になります。

△警告
 使用後は必ず消火する
 必ずおこなう そのままにしておくと、火災の原因になります。

お願い
 業務用の用途では使用しない
 この製品は家庭用ですので、業務用の用途で使用すると製品の寿命を著しく縮めます。この場合の修理は、保証期間内でも有料になります。
 壁に掛けたり、机や台に載せて使用しない
 落下や転倒により、ケガの原因になります。

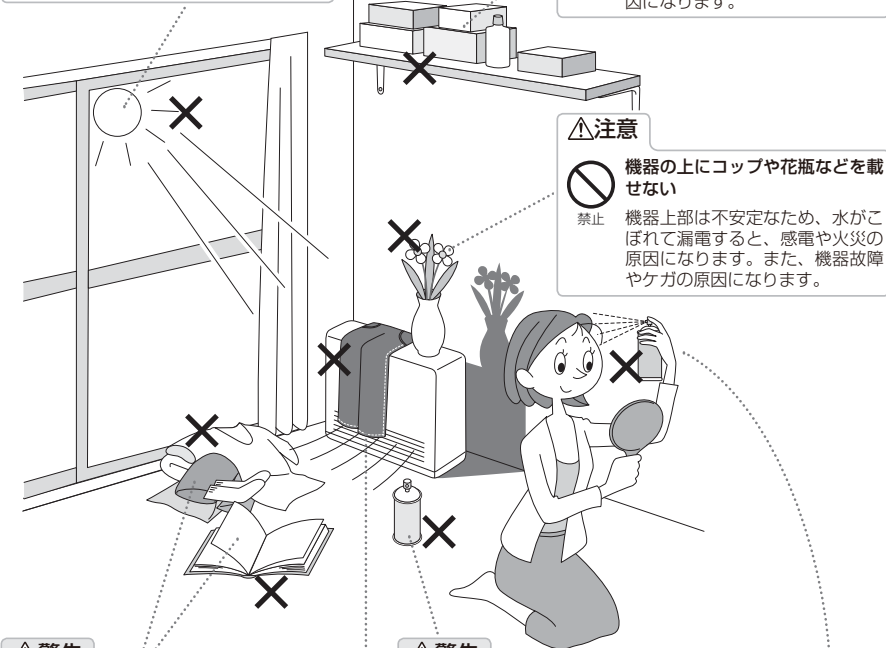

△注意
 機器の上にコップや花瓶などを載せない
 禁止 機器上部は不安定なため、水がこぼれて漏電すると、感電や火災の原因になります。また、機器故障やケガの原因になります。

△注意
 強い風の吹き込む所では使用しない
 禁止 立ち消えの原因になります。

△注意
 使用中・消火直後は、操作部・取っ手以外は高温になっているので、手を触れない
 接触禁止 やけどやケガの原因になります。

△警告
 燃えやすい物を近くに置かない
 (樹脂製品、本、タオルなど)
 禁止 火災の原因になります。

△警告
 機器の周囲では、スプレー・灯油・ガソリン・ベンジンなど引火のおそれのある物を置いたり使用したりしない
 禁止 引火して火災の原因になります。

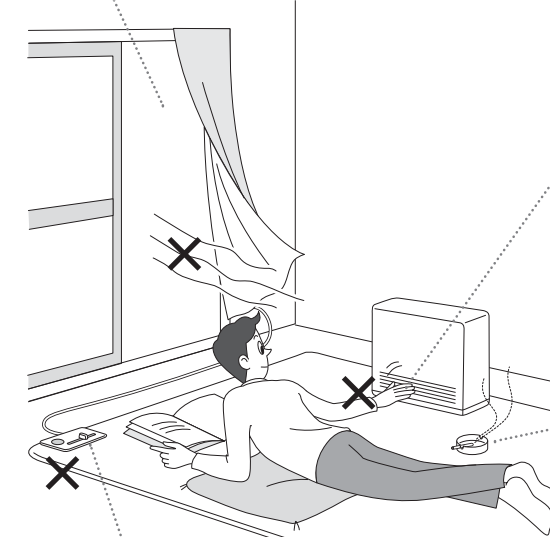



△注意
 温風吹き出し口のルーバーの角度を無理に変えない
 禁止 機器故障の原因になります。また、床やじゅうたんなどの変色の原因になります。

△注意
 お部屋の空気が汚れているところでは使用しない
 禁止 使用環境によっては、温風に巻き込まれたホコリやタバコの煙などにより、温風の当たる部分が変色する(汚れる)原因になります。

△注意
 暖房以外の用途(衣類の乾燥など)には使用しない
 また、衣類・毛布・シーツなどを機器の上に置いたり掛けたりしない
 火災や事故の原因になります。また、機器の変形や故障の原因になります。

△警告
 スプレーやカセットこんろ用ボンベなどを、温風の当たる場所に置かない、使用しない
 禁止 熱でスプレー・ボンベなどの缶内の圧力が上がり、爆発する原因になります。

△注意
 電気カーペット・温水マットの上には設置しない
 禁止 機器の重みで、電気カーペット・温水マットが故障する原因になります。また、電気カーペット・温水マットの熱により、機器が正しく制御できなくなる原因になります。

△注意
 毛足の長いじゅうたん・クッションフロアー・その他熱で変色しやすい床面で使用する場合は、機器の下に丈夫な不燃性の敷き板などを敷く
 熱により、じゅうたんの毛足やクッションフロアーなどが変色する原因になります。

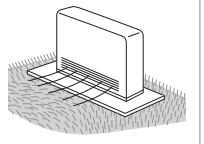

各部のなまえとはたらき

本体

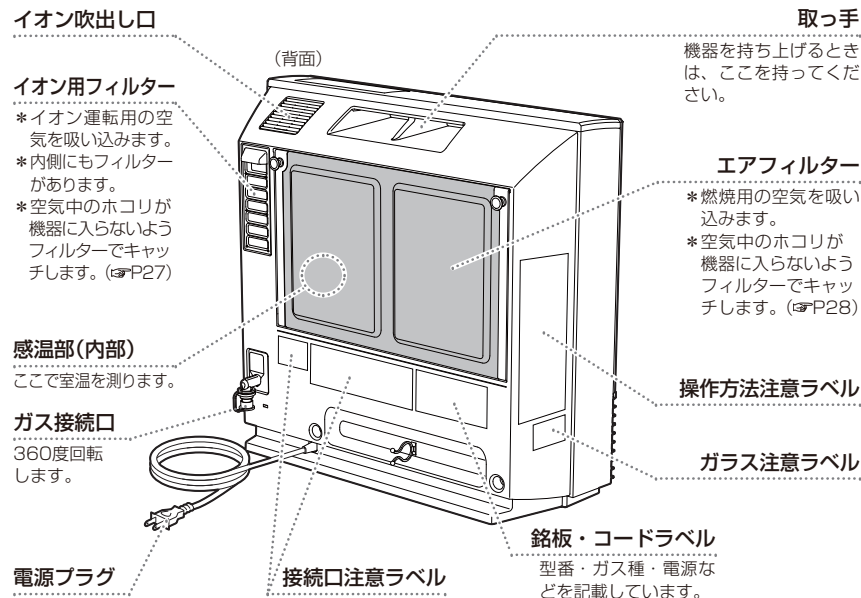
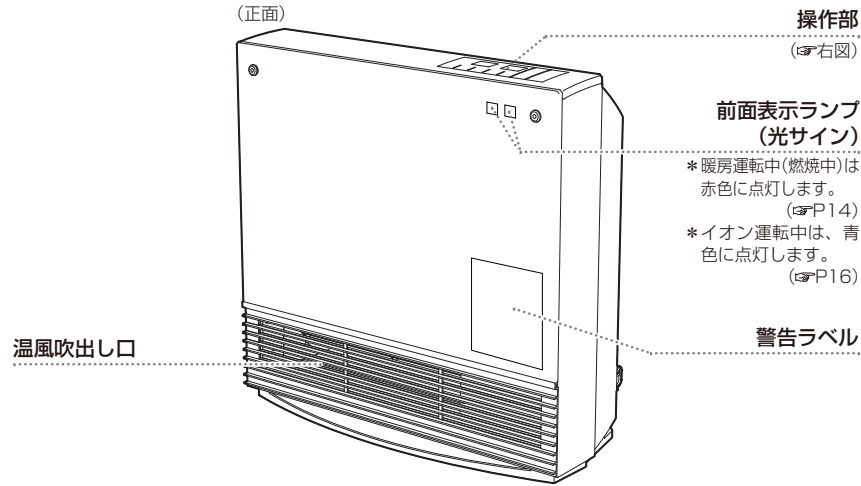

操作部

下記の表示画面は説明用です。実際の運転のときは、運転の状態によって異なる表示をします。

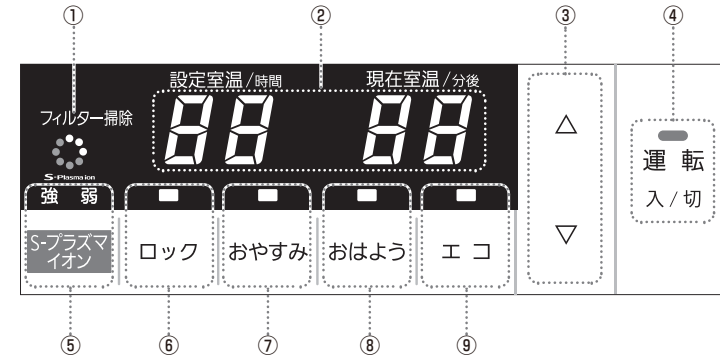

- ① **フィルター掃除表示**
*フィルター掃除が必要なときに点滅(赤色)します。(☞P29)
- ② **表示部**
*左に設定室温、右に現在室温(目安)を表示します。(☞P14)
*おはようタイマーの設定時間・残り時間を表示します。操作後、約10秒たつと表示部が暗くなります。(☞P18)
*不具合が生じたとき、故障表示をします。(☞P30)
- ③ **室温/時間合わせスイッチ**
*室温の設定に。(☞P14)
*おはようタイマーの設定時に。(☞P18)
*プザー音(☞P24)や前面表示ランプ(☞P25)の有無の切り替え時に。
- ④ **運転スイッチ・ランプ**
*暖房運転の入・切に。(☞P14)
*暖房運転中、ランプが点灯(赤色または緑色)します。
- ⑤ **S-プラスマイオンスイッチ・ランプ**
*イオン運転の入・切に。(☞P16)
*イオン運転中、ランプが点灯(緑色)します。
- ⑥ **ロックスイッチ・ランプ**
*操作ロックの設定・解除に。(☞P23)
*操作ロック中、ランプが点灯(緑色)します。
- ⑦ **おやすみスイッチ・ランプ**
*おやすみタイマーの設定・解除に。(☞P20)
*おやすみタイマー設定中、ランプが点灯(緑色)します。
- ⑧ **おはようスイッチ・ランプ**
*おはようタイマーの設定・解除に。(☞P18)
*おはようタイマー設定中、ランプが点灯(緑色)します。
*プザー音の有無の切り替え時に。(☞P24)
- ⑨ **エコスイッチ・ランプ**
*エコ運転の設定・解除に。(☞P22)
*エコ運転中、ランプが点灯(緑色)します。
*前面表示ランプの有無の切り替え時に。(☞P25)

初めてお使いになるときは

1. 箱から機器を取り出す

機器を保護していたダンボールやビニールなどは、収納時に必要なため、捨てずに元の箱へ入れて、保管してください。

2. 機器を適切な場所に置く

右の範囲内に障害物がないように置いてください。
(その他の注意点については、P5をご覧ください)

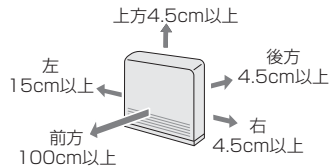

3. ガスコード(別売品)を準備する

- *必ず別売のガスコードで接続してください。
- *ガスコードの長さを確認して、お買い求めください。

○ ガスコード

ガスコードはゴム管などを継ぎ足して使用しないでください。(途中で消火するなどの原因になります)

× ゴム管

ゴム管接続など、間違った接続をすると、ガス漏れが生じ、火災や爆発の原因になります。

4. ガスコードの細い方の先端部分を、機器のガス接続口に差し込む

ガスコードおよびガス接続口に、傷やゴミなどの異物がないことを確認してください。

*細い方を「カチッ」と音がするまで差し込む。
*引っ張っても抜けないことを確認する。

うまくいかないときは…
ガスコードの「細い方」を差し込んでいますか？

○ 細い方 × 太い方

5. ガスコードの太い方の先端部分を、ガス栓に差し込む

ガス栓につまみやレバーがついている場合は、ガス栓を「開」にしてください。

*太い方を「カチッ」と音がするまで差し込む。
*引っ張っても抜けないことを確認する。

(ガス栓の例)

うまくいかないときは…

- ガスコードの先端を押し込んで元に戻し、再度差し込んでください。

押し込む カチッ カチッ

- ガス栓の種類は正しいですか？(接続部の形状を確認してください)

○ コンセントガス栓 × ホースガス栓

赤い線がある場合は、専用プラグ(別売品)が必要です。販売店または、もよりの大阪ガスにお問い合わせください。

6. 電源プラグを電源コンセントに差し込む

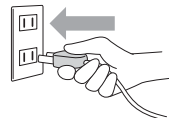

- しばらく使用しなかったあとや、ガスコードを外したあとは
ガスコード内に空気が入ってしまい、再使用時に着火しても火が消える場合があります。このような場合、機器が一度だけ再点火の動作をするため、点火に時間がかかることがあります。
- 初めてお使いになると、表示部に「11」「12」が点滅する場合があります
運転スイッチを「切」「入」してみてください。
- ガスコードの取り替え
ガスコードは、機器を取り替える際、または7年程度を目安に、新品と取り替えてください。

ご使用前に

暖房運転



温風でお部屋をあたためます。

1 運転スイッチを「入」にする (暖房開始)



- * 設定室温と現在室温(目安)を表示します。
- * 運転ランプ点灯。
(燃焼中：赤色、燃焼停止中：緑色)
- * 前面表示ランプ(赤色)点灯。

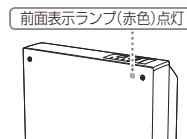

【現在室温(目安)の表示について】

表示	L	1~30	H
現在室温(目安)	0℃以下	1℃~30℃	31℃以上

2 室温を設定する



【設定室温の範囲】

表示	L	16~26	H
設定室温	10℃	16℃~26℃	最大能力で連続燃焼

* 設定すると、記憶します。

<停止したいとき>

運転スイッチを
「切」にする

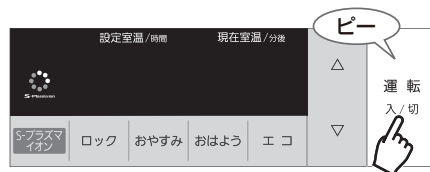

- * 設定室温と現在室温が消灯します。
- * 運転ランプ、前面表示ランプ消灯。

運転停止後は、機器内の温度を下げるためにファンを回して温風吹出し口より風を出します。
ファンが止まるまでは、電源プラグを抜かないでください。
(機器内に熱がこもると、変形や機器故障、やけどの原因になります)

● 機器に表示する現在室温と、実際の温度とは、必ずしも一致しません

- * 室温は、機器の裏側にある「感温部」で測っているため、部屋全体の温度とは異なる場合があります。
- * 運転停止後しばらくして再度運転した場合、燃焼開始後約3~4分間は、現在室温を高く表示する場合があります。

● 停電したり、電源プラグが抜けたりしても

設定室温は記憶しています。

なぜ? 表示部に「0」が点滅する
8時間自動消火機能がはたらいて、運転を停止しました。
引き続き運転したい場合は、運転スイッチをいったん「切」にし、再度「入」にしてください。

なぜ? 表示部に「11」「12」が点滅する

運転スイッチを「切」「入」してみてください。

なぜ? 燃焼が開始しない

運転停止後すぐに運転スイッチを押しても、しばらく(約30秒)の間は、燃焼を開始しません。

なぜ? 運転しても、なかなか点火しない

しばらく使用しなかったあとや、ガスコードを外したときなどに、ガスコード内に空気が入ってしまい、着火しても火が消える場合があります。
このような場合、機器が一度だけ再点火の動作をするため、点火に時間がかかることがあります。

なぜ? 設定室温より、現在室温が高くなる

部屋の構造や機器の設置場所、外気温などによっては、設定室温以上になることがあります。設定室温を下げて様子を見てください。
それでもあたたまりすぎるときは、いったん暖房運転を停止するか、エコ運転(●P22)をしてみてください。

■ 8時間自動消火機能

8時間連続で暖房運転をすると、自動的に運転を停止します。

消し忘れ防止になるね



イオン運転<S-プラズマイオン>

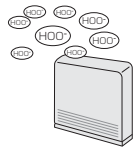

プラズマイオン(ハイドロペルオキシラジカル・HO[●])を放出し、空気中に浮遊するカビ菌などを減少させます。

1 S-プラズマイオンスイッチを「入」にする



<押すごとに切り替わります>

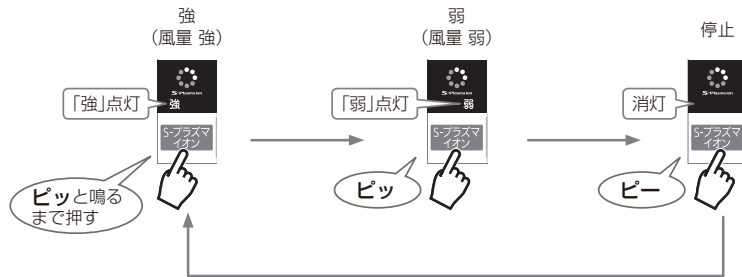

- * 運転スイッチの「入」「切」に関係なく、設定できます。
- * S-プラズマイオンランプ(緑色)点灯。
- * 前面表示ランプ(青色)点灯。

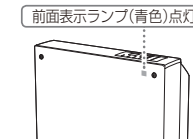

- * 停止すると、S-プラズマイオンランプ、前面表示ランプ消灯。

- **イオン運転**
すでに生えたカビは取り除けません。
- **適切な運転を保つために**
イオン吹出し口やイオン用フィルターにホコリがたまると、イオンの量が減る原因になります。P27の手順で、定期的に点検・お手入れをしてください。
- **8時間自動消火機能**(P15)は暖房運転の安全装置であり、イオン運転ではたつきません。ただし、暖房運転とイオン運転を併用中に8時間自動消火機能がはたらくと、イオン運転も同時に停止します。

イオン運転はS-プラズマイオン

おはようタイマー



設定時間がたてば、自動で運転開始。
(あたたかいお部屋でおめざめ)

準備

- ①ご希望の温度に設定しておく(☞P14~15)……………最高26℃まで設定できます。(「H」に設定しても、運転開始時に26℃設定に変わります)
- ②何時間後(何分後)に運転を開始したいか、計算しておく……………例)現在午後10:30で、運転を開始したい時刻が午前6:00とすると、運転開始の時間は「7時間30分」後となります。

1 おはようスイッチを「入」にする

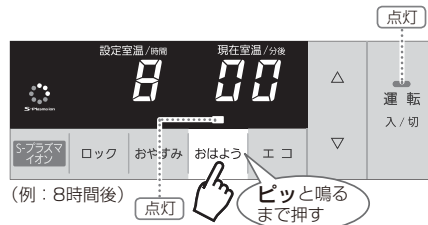

(例：8時間後)

点灯
ピーと鳴るまで押す

- *おはようランプ(緑色)、運転ランプ(緑色)点灯。
- *初めて設定するときには「8:00」と表示しますが、以降はメモリータイマー機能により、自動的に運転開始までの時間を計算して表示します。
- *操作後、約10秒たつと表示部が暗くなります。

2 運転開始までの時間を設定する (設定完了)

おはようタイマーを以前に設定したことがある場合、同じ時刻に運転を開始したいときは、この操作は不要です。
(☞P19「メモリータイマー機能」)



(例：7時間30分後)

- *何時間後(何分後)に運転開始するか計算した時間を設定します。
- *10分~24時間の間で、10分単位で設定できます。
- *操作後、約10秒たつと表示部が暗くなります。

設定時間がたつと運転開始



1時間後、運転停止

- *1分単位で、残り時間を表示します。
- *残り時間が0分になり燃焼が始まったら、運転ランプが前面表示ランプ(赤色)点灯。(表示部は、設定室温と現在室温)赤色に変わり、在室温に戻ります)
- *おはようタイマーによる運転時間は、1時間です。(変更できません)

前面表示ランプ(赤色)点灯

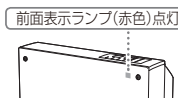

- *設定室温と現在室温が消灯します。
- *運転ランプ、前面表示ランプ消灯。
- *おはようランプ点滅。(点滅を解除する場合は、運転スイッチを押す)

<おはようタイマーを解除したいとき>

おはようスイッチを「切」にする

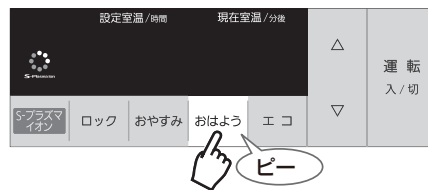

ピー

- *おはようランプ、運転ランプ消灯。
- *残り時間表示が消灯します。
- *運転スイッチを押しても解除できません。

- 暖房運転中に、おはようスイッチを「入」にすると
運転が停止し、おはようタイマーが設定されます。

- 停電したり、電源プラグが抜けたりすると
*設定した時間はリセットされます。
*おはようタイマー設定中の場合、おはようタイマーは解除されます。
*再通電したとき、表示部に「00」が点滅します。(☞P30)

より便利に

■メモリータイマー機能

一度おはようタイマーで運転すると、次回からは「おはようスイッチ」を押すだけで、前回と同じ時刻に運転を開始する機能です。

初めておはようタイマーを使用するときは

P18の手順2のように、運転を開始するまでの時間を計算して設定する必要があります。

いま夜の9時30分で、明日の朝7時に運転を開始する場合、設定時間は…

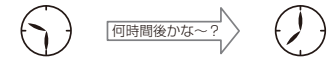

次からのおはようタイマーでは

P18の手順2をしなくても、「おはようスイッチ」を押すだけで、前回と同じ「時刻」に運転を開始します。

いつ「おはようスイッチ」を押しても、前回と同じ「時刻」に運転を開始するんだ!



おやすみタイマー



1時間たてば、自動で停止。
(あたたかい状態で眠れます)

1 運転中、おやすみスイッチを「入」にする (設定完了)

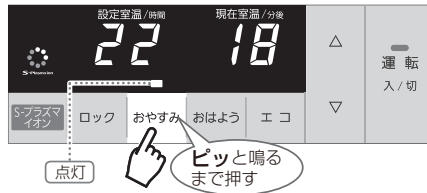

- * おやすみランプ(緑色)点灯。
- * 運転停止中におやすみタイマーを設定すると、運転を開始します。
- * おやすみタイマーによる運転時間は、1時間です。(変更できません)

1時間後、運転停止

- * 設定室温と現在室温が消灯します。
- * おやすみランプ、運転ランプ、前面表示ランプ消灯。

<おやすみタイマーを解除したいとき>

運転中、おやすみスイッチを「切」にする

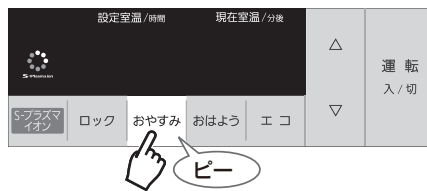

- * 設定室温と現在室温が消灯します。
- * おやすみランプ、運転ランプ、前面表示ランプ消灯。
- * 運転スイッチを押しても解除できます。(運転が停止します)

- おやすみ運転中に停電したり、電源プラグが抜けたりすると
 - * おやすみタイマーは解除されます。
 - * 再通電したとき、表示部に「00」が点滅します。(P30)

タイマーの組み合わせ

■おはようタイマーの設定中でも、おやすみタイマーで運転することができます

※時間は例です。

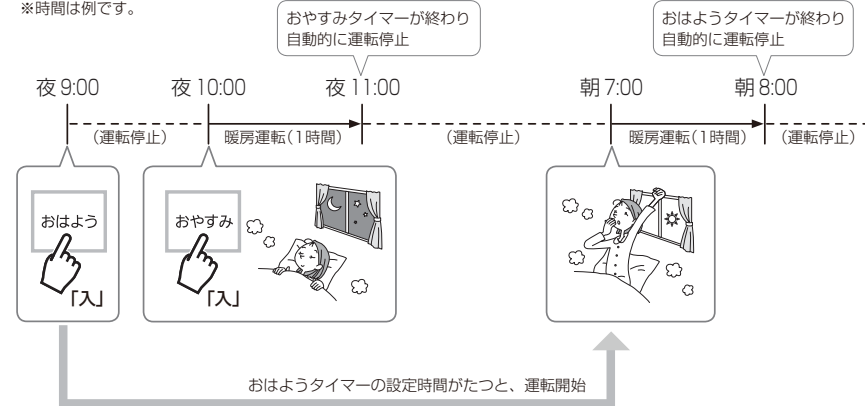

より便利に

■おやすみタイマーで運転中でも、おはようタイマーを設定することができます

※時間は例です。

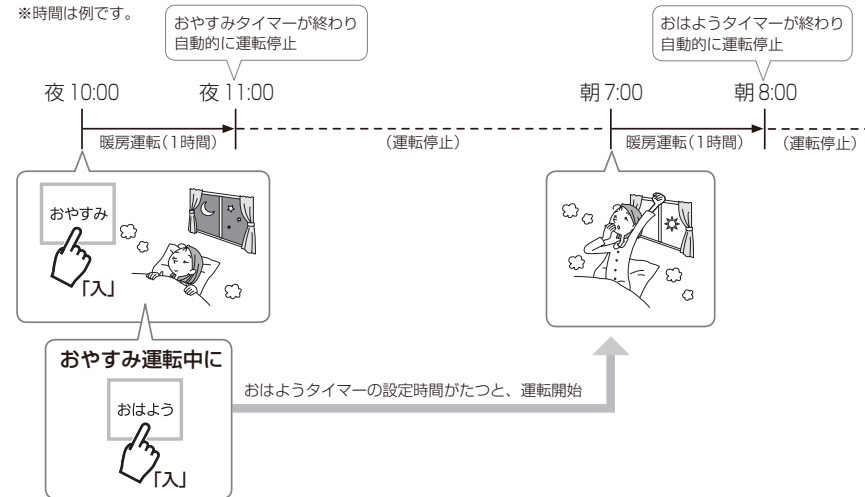

エコ運転



お部屋があたたまれば、自動的に温度を抑えたり、燃焼を停止したりして、効率よく暖房します。

1 運転中、エコスイッチを「入」にする (設定完了)

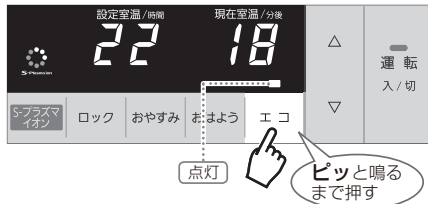

- * エコランプ(緑色)点灯。
- * エコ運転を開始します。

<エコ運転を解除したいとき>

運転中、エコスイッチを「切」にする



- * エコランプ消灯。

- 停電したり、電源プラグが抜けたり、運転スイッチ「切」にしたりしても
エコ運転は解除されません。
- エコ運転により、燃焼が停止しているときは
 - * 運転ランプが緑色に変わります。(前面表示ランプは赤色のままです)
 - * 室温を確認するため、ときどきファンが動きます。(温風吹き出し口から風が出ます)

「エコ運転」のしくみ

エコ運転中に設定室温になると、30分ごとに1℃ずつ、2回にわたって設定室温を下げます。(設定室温表示は変わりません)

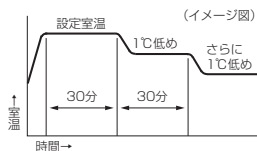

- * 通常運転では、連続燃焼(燃焼能力を大きくしたり小さくしたりします)して室温調整しますが、エコ運転では、現在室温が設定室温以上になると燃焼と停止をくりかえして室温調整します。
- * 燃焼と停止の間隔は、現在室温によって変化します。
- * 現在室温が下がってきて設定室温になりしばらくすると、連続燃焼で室温調整します。
- * 現在室温が下がってきて設定室温になったときの、連続燃焼に切り替わるタイミングは、使用環境により異なります。

操作ロック

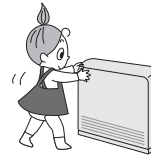

お子さまのいたずらや、誤作動の防止に。

1 ロックスイッチを約3秒間押す (設定完了)



- * ロックランプ(緑色)点灯。
- * 運転スイッチの「入」「切」に関係なく、設定できます。
- * 操作ロック中は、操作ロック解除・運転スイッチ「切」・S-プラスマイオンスイッチ「切」以外の操作はできません。

<操作ロックを解除したいとき>

ロックスイッチを約3秒間押す

- * ロックランプ消灯。



- 停電したり、電源プラグが抜けたりすると
操作ロックは解除されます。

より便利に

ブザー音の有無の切替

スイッチ操作時や、安全装置がはたらいたときに鳴るブザー音の有無を切り替えることができます。

準備

運転スイッチを「切」にし、ファンが止まってから(温風吹き出し口から風が出ていない状態)、電源プラグを抜いてください。

1 おはようスイッチを押しながら、電源プラグを電源コンセントに差し込む

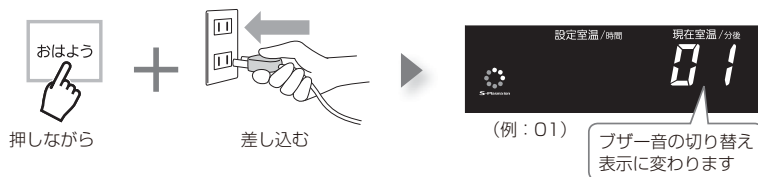

2 ▽または△を押す



3 電源プラグを抜き差しする(設定完了)

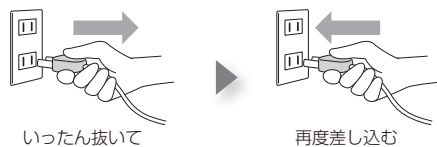

前面表示ランプ(光サイン)の有無の切替

前面表示ランプの有無を切り替えることができます。

1 運転スイッチを「切」にする

2 エコスイッチを約5秒間押す

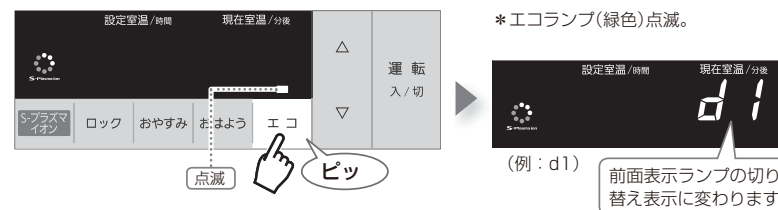

より便利に

3 ▽または△を押す



4 エコスイッチを押す(設定完了)



日常の点検・お手入れ-1

点検・お手入れの前に

必ず、運転スイッチとS-プラスマイオンスイッチを「切」にしてください

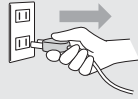

ファンが止まってから(温風吹出し口から風が出ていない状態)、電源プラグを抜いてください

点検(使用するたびに)

イオン用フィルターにホコリがたまっていないか？
また、正しく取り付けられているか？

イオン用フィルターの掃除・取り付けかた(☞P27)

イオン吹出し口にホコリがたまっていないか？

イオン吹出し口の掃除(☞P27)

ガスコードの先は、ガス栓および機器に、正しく差し込んでいるか？

正しい差し込み方法(☞P12)

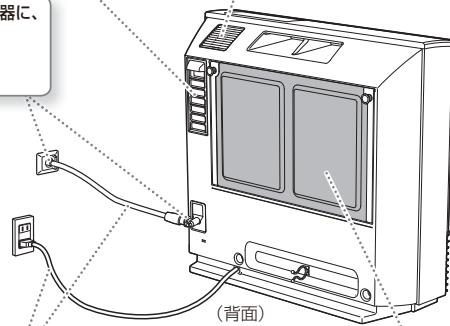

ガスコード・電源コードはいたんでいないか？
(ガスコードは約7年を目安に交換が必要です)

ガスコード→買い替える。
電源コード→販売店または、もよりのガス会社へご連絡を。

エアフィルターにホコリがたまっていないか？
また、正しく取り付けられているか？

エアフィルターの掃除・取り付けかた(☞P28)

温風吹出し口にホコリがたまっていないか？

温風吹出し口の掃除(☞P27)

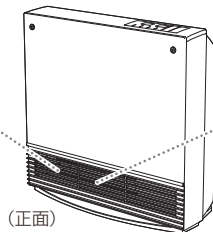

機器や温風吹出し口の周囲に燃えやすい物を置いていないか？

燃えやすい物を機器から離す。

お手入れ(1か月に1回以上)

*お手入れ時は、ケガ防止のため、手袋を着用することをおすすめします。

*必ず運転を停止し、ファンが止まってから(温風吹出し口から風が出ていない状態)、電源プラグを抜いてください。

お願い

本体・エアフィルター・イオン用フィルターをお手入れする際は、酸やアルカリ性洗剤、ベンジン、シンナーなどは絶対に使用しない
変色したり、部品が変形・破損する原因になります。

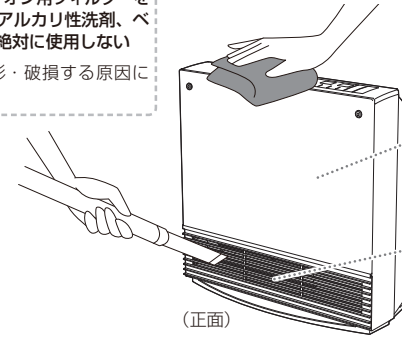

本体
やわらかい布をぬるま湯でぬらし、よく絞ってか
らふく。

温風吹出し口
ホコリを掃除機などで取り除く。

(正面)

イオン用フィルター

1. イオン用フィルターを取り外し、内側フィルターを取り外す

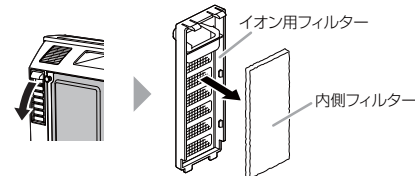

イオン吹出し口

ホコリを掃除機などで取り除く。

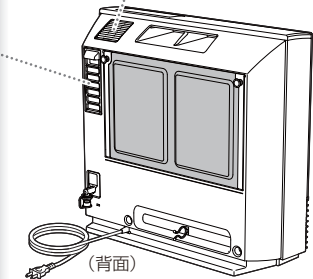

2. イオン用フィルター・内側フィルターを掃除する

掃除機などでホコリを吸い取る。
*油によるホコリの付着がひどい場合は、中性洗剤で手早く洗ひ、水気を切って充分に乾かす。

3. イオン用フィルター・内側フィルターを取り付ける

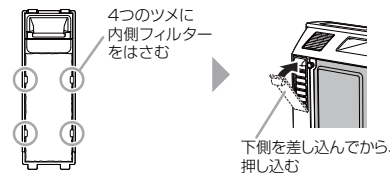

4つのツメに内側フィルターをはさむ

下側を差し込んでから、押し込む

必要に応じて

(つづく)

日常の点検・お手入れ-2

(つづき)

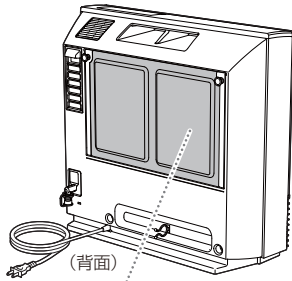

エアフィルター

1. エアフィルターを取り外す

つまみを手前に引っ張り、上部を外す。

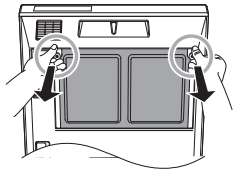

エアフィルターをななめ手前に倒して、持ち上げる。

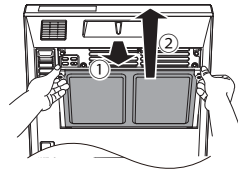

2. エアフィルターを掃除する

掃除機などでホコリを吸い取る。
*油によるホコリの付着がひどい場合は、中性洗剤で洗い、水気を切って充分に乾かす。



掃除中につまみが押し込まれた場合は引っ張っておく

3. エアフィルターを取り付ける

エアフィルターを下側のミゾに差し込み、元どおり取り付ける。

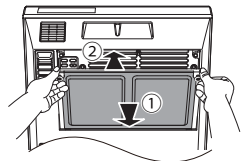

つまみを「カチッ」と音がするまでしっかり押し込む。

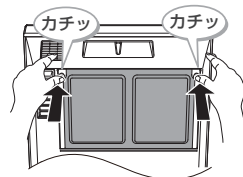

* フィルターの周囲にすき間が空いていないことを確認する。(空いていると、ゴミやホコリが入る原因になります)

こんなときは

停電したとき

- * 運転中に停電した場合、ファンが止まって内部に熱がこもり、機器が熱くなることがあるため、機器には触れないでください。
- * 再通電時に、表示部に「00」「14」「72」が点滅している場合があります。P30～31に従って処置をしてください。

フィルター掃除表示が点滅したとき



ビビッ、ビビッ、… (約10秒)

設定室温/時刻
フィルター掃除
22
S-プラスマイク ロック おやすみ おけ

(運転中の表示例)

* こんなときに点滅します。

- ・ エアフィルターや温風吹き出し口が障害物でふさがれている。
☑ 障害物を取り除いたのち、運転スイッチを「切」「入」してください。
 - ・ エアフィルターや温風吹き出し口がゴミやホコリで詰まっている。
☑ P27～28の方法で掃除したのち、運転スイッチを「切」「入」してください。
- * エアフィルターや温風吹き出し口を掃除しても表示が消灯しないときは、修理が必要です。(機器内部にゴミやホコリが詰まっている場合があります) 販売店または、もよりのガス会社に連絡してください。

* フィルター掃除表示の点滅中は、最大暖房能力をおよそ半分以下に絞って、運転します。

長期間使用しないとき

1. 運転スイッチを「切」にする
2. ファンが止まって(温風吹き出し口から風が出ていない状態)、機器が充分に冷えてから、電源プラグを抜く
3. ガス栓を閉めるタイプの場合はガス栓を閉める

4. ガスコードを外し、ガスコードと機器のガス接続口にキャップをする
5. 温風吹き出し口・イオン吹き出し口・エアフィルター・イオン用フィルターを掃除する(☑ P27～28)

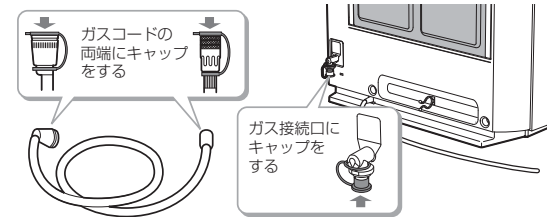

6. お買い上げになったときの箱に正しく入れ、直射日光の当たる場所や高温になる場所を避けて、保管する

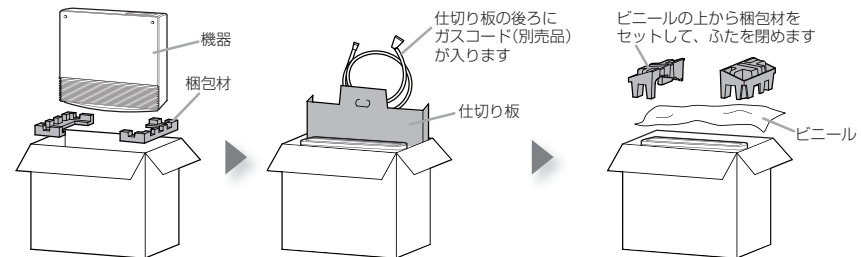

必要なきに

故障・異常かな？と思ったら-1

表示部に数字・ランプが点滅しているときは

安全装置がはたらいて運転中に機器が停止したら、故障表示と運転ランプが点滅し、ブザーでお知らせします。下記に応じた処置をしてください。

ピー、ピー、ピー、…
(約10秒)

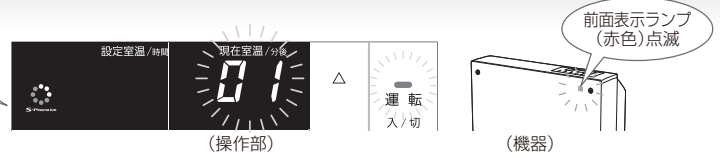

故障表示	作動した安全装置	原因
00	● 停電時安全装置 暖房運転中に停電などで電源が遮断した場合、ガスを止め、運転を停止します。	暖房運転中・おはようタイマー設定中に、電源プラグが抜けた。(または停電した)
01	● 8時間自動消火機能 消し忘れ防止のため、暖房運転開始後8時間たつと、自動的に停止します。	8時間連続で暖房運転した。
03	● 転倒時ガス遮断装置 暖房運転中に機器が転倒した場合、ガスを止め、運転を停止します。	機器が転倒した。
11	● 立消え安全装置 点火時にバーナーへ着火しなかった場合、ガスを止め、運転を停止します。	ガス栓が全開になっていない。
		ガスコードの脱着により、ガスコード内に空気が入った。 ガス種が合っていない。
12	● 立消え安全装置 バーナーの炎が消えた場合、ガスを止め、運転を停止します。	ガス栓が全開になっていない。 強い風が吹いて、炎が消えた。
		● 不完全燃焼防止装置 不完全燃焼をする前に、ガスを止め、運転を停止します。
14	● 過熱防止装置 機器内の温度が異常に高くなった場合、ガスを止め、運転を停止します。 (「14」点滅時は、フィルター掃除表示も点滅します)	エアフィルターがホコリなどで詰まっている。
		エアフィルターがホコリなどで詰まっている。 温風吹出し口に障害物がある。
16	● ファン回転検出装置 ファンが動かない場合、ガスを止め、運転を停止します。	暖房運転停止後、ファンが動いている(温風吹出し口より風が出ている)間に電源プラグを抜き差しし、再度運転スイッチを「入」にした。 約40℃以上の室内の空気を吸い込み、この状態が約10分以上続いた。
62	● ファン回転検出装置 ファンが動かない場合、ガスを止め、運転を停止します。	機器故障の可能性があります。
70	● スイッチ回路安全装置 運転スイッチ回路・おはようスイッチ回路・おやすみスイッチ回路に異常がおきた場合、ガスを止め、運転を停止します。	運転スイッチ・おやすみスイッチ・おはようスイッチのいずれかのスイッチを約15秒以上押し続けた。
71	● 過熱防止装置 機器内の温度が異常に高くなった場合、ガスを止め、運転を停止します。	機器故障の可能性があります。
72	● 過熱防止装置 機器内の温度が異常に高くなった場合、ガスを止め、運転を停止します。	運転停止後、ファンが動いている(温風吹出し口より風が出ている)間に電源プラグを抜き差しし、再度運転スイッチを「入」にした。
表示なし*	● 過電流保護装置 過電流が流れた場合、ガスを止め、運転を停止します。	機器故障の可能性があります。
S-プラスマイオンランプ(後・弱)が点滅	● S-プラスマイオン断線検出装置 S-プラスマイオン装置に電源が供給されなくなった場合、イオン運転を停止します。	機器故障の可能性があります。

*表示部やランプは消灯します。ブザーでのお知らせもありません。

処置
①ファンが止まって内部に熱がこもり、機器が熱くなることがあるため、充分冷えるまで待つ。(機器に触れないよう注意する) ②運転スイッチを「切」「入」して、故障表示が出ないことを確認する。
運転スイッチを「切」「入」して、故障表示が出ないことを確認する。
機器を正しい状態に設置したあと、運転スイッチを「切」「入」して、故障表示が出ないことを確認する。
①ガス栓を充分に開ける。 ②運転スイッチを「切」「入」して、故障表示が出ないことを確認する。
①ガスコードが確実に接続されていることを確認する。 ②運転スイッチを「切」「入」して、故障表示が出ないことを確認する。 適合するガス種を銘板(☞P4)で確認する。
①ガス栓を充分に開ける。 ②運転スイッチを「切」「入」して、故障表示が出ないことを確認する。
①風の影響を受けないようにする。 ②運転スイッチを「切」「入」して、故障表示が出ないことを確認する。
①エアフィルターの掃除をする。(☞P28) ②運転スイッチを「切」「入」して、故障表示が出ないことを確認する。 部屋の換気を充分におこなう。
①エアフィルターの掃除をする。(☞P28) ②運転スイッチを「切」「入」して、故障表示が出ないことを確認する。
①障害物を取り除く。 ②運転スイッチを「切」「入」して、故障表示が出ないことを確認する。 運転スイッチを「切」「入」して、故障表示が出ないことを確認する。(機器内の温度を下げるためファンを回しています。ファンが止まるまでは、電源プラグを抜かないでください)
①室温が下がるまで待つ。 ②運転スイッチを「切」「入」して、故障表示が出ないことを確認する。
販売店または、もよりのガス会社に連絡してください。
運転スイッチを「切」「入」して、故障表示が出ないことを確認する。
販売店または、もよりのガス会社に連絡してください。
運転スイッチを「切」「入」して、故障表示が出ないことを確認する。(機器内の温度を下げるためファンを回しています。ファンが止まるまでは、電源プラグを抜かないでください)
販売店または、もよりのガス会社に連絡してください。
販売店または、もよりのガス会社に連絡してください。

●**お知らせ**
故障表示中に運転スイッチを押すと、故障表示は消えます。

●**左記以外の故障表示が出たときや、左記の処置をしてもお表示がくりかえし出るときは**
①運転スイッチを「切」にする。
②ファンが止まっている(温風吹出し口から風が出ていない状態)ことを確認してから、電源プラグを抜く。
③ガス栓を閉める。(つまみのないガス栓は、ガス栓からコードを外す)
④販売店または、もよりのガス会社に連絡する。

困ったときは

故障・異常かな？と思ったら-2

	こんなときは	こんなことが考えられます	処置
作動しない・停止する	運転(燃焼)しない	電源プラグがしっかり差し込まれていません。	電源プラグを確実に差し込んでください。
		ガス栓が全開になっていません。	ガス栓を全開にしてください。
		停電しています。	復旧を待ってください。
		ガスコードが折れているか、曲がっています。	ガスコードが折れたり曲がったりしないようにしてください。
		エアフィルターにホコリが詰まっています。	エアフィルターの掃除をしてください。(P28)
	温風吹出し口に障害物があります。	機器の周囲に物を置かないようにしてください。(P5)	
スイッチを押しても作動しない(運転・S-プラスマイオン・おはよう・おやすみ・エコスイッチ)	正しく操作できていません。	「ピッ」と鳴るまでスイッチを押し続けてください。	
	操作ロックがかかっています。	操作ロックを解除してください。(P23)	
自動的に運転が停止した	おはようタイマーによる運転開始の1時間後、自動的に停止し、おはようランプが点滅します。	運転スイッチを押して、おはようランプの点滅を解除してください。	
8時間自動消火機能がはたらかない	暖房運転中におはようタイマーやおやすみタイマーがはたらくと、連続した運転時間の合計が8時間以上になっても、8時間自動消火機能ははたらきません。	ご安心ください。異常ではありません。タイマーによる運転開始から約1時間後に、自動的に停止します。	
あたたまりかたがおかしい	現在室温が設定室温以上になったり、部屋があたたまりすぎたりする	部屋の構造や機器の設置場所、外気温などによっては、設定室温以上になることがあります。	ご安心ください。異常ではありません。設定室温を下げて様子を見てください。それでもあたたまりすぎるときは、いったん暖房運転を停止するか、エコ運転(P22)を試みてください。
		機器背面の感温部(P10)に、すき間風や冷たい空気などが常に当たっています。	感温部が冷えないような場所に機器を移動させてください。
	部屋のあたたまりが悪い	フィルター掃除表示が点滅している場合は、エアフィルターや温風吹出し口が障害物でふさがれているか、ゴミやホコリが詰まっています。	P29「フィルター掃除表示が点滅したとき」をご覧ください。処置をしても、フィルター掃除表示が点滅するときは修理が必要なため、販売店または、もよりのガス会社に連絡してください。
		設定室温が適正ではありません。	設定室温を上げてください。(P14)
	部屋の窓や戸が開いています。	窓や戸を閉めてください。	
	部屋の広さと機器の暖房能力が合っていない。	機器の暖房能力に合った場所で使用するか、他の暖房器具と組み合わせて使用してください。	

	こんなときは	こんなことが考えられます	処置
においがする	ガスのにおいがする	ガスコードがひび割れているか、穴が開いています。	ガスコードを交換してください。
		当社指定のガスコードを使用していません。	当社指定のガスコードを使用してください。(P4)
		ガスコードがガス接続口にきちんと差し込まれていません。	ガスコードを正しく差し込んでください。(P12~13)
		ガス接続口に傷がついています。	★修理が必要なため、販売店または、もよりのガス会社に連絡してください。
		ガス接続口にゴミなどの異物がついていて、ガス接続口とガスコードの間にすき間ができています。	ゴミなどを取り除いたあと、ガスコードを接続してください。
	異臭がする	リフォーム後や新築の場合、部屋の建材から化学物質が出ていることがあります。 【物が焼けたような臭いがする場合】 機器内部にホコリが詰まっています。	建材からの臭いであり、機器の異常ではありません。 ★修理が必要なため、販売店または、もよりのガス会社に連絡してください。
	機器の近くで、ヘアースプレーや消臭スプレーなどの化学薬品を使用すると、異臭がする場合があります。	機器の近くで使用しないでください。(P8)	
音がする	初めて使うときに、機器から煙やにおいが出る	初めて使うとき、機器に付着した油が焦げて、煙やにおいが出ることがあります。	ご安心ください。異常ではありません。しばらくすると自然になくなります。
	着火時に「ヒュー」という音がする	ガスコードを脱着したとき、ガスコードに空気が入ったためです。	ご安心ください。異常ではありません。
	着火時に「ポッ」という音がする	着火音です。	ご安心ください。異常ではありません。
	点火・消火直後に「チリ、チリ」「コツン、コツン」という音がする	熱により、バーナーが膨張・収縮する音です。	ご安心ください。異常ではありません。
	暖房運転中に「シャー」という音がする	ガスの通過音です。	ご安心ください。異常ではありません。
	暖房運転中に「コツン」「ポッ」という音がする	エコ運転を設定している場合、電気で開閉するガス弁の開閉音や着火音がします。	ご安心ください。異常ではありません。
その他	イオン運転中に「ヒュー」という音がする	イオンを機器の外へ送り出すファンモーターの作動音です。	ご安心ください。異常ではありません。
	運転スイッチを「切」にしても、しばらく温風吹出し口より風が出ている	機器内の異常過熱を防止するため、機器内の温度が下がるまでファンを回して、温風吹出し口より風を出します。(内部が冷えるまで自動的に止まります)	ご安心ください。異常ではありません。ファンが止まるまで、電源プラグを抜かないでください。
	シーズン初めや、しばらくの間運転しなかったあとに再使用するとなかなか点火しなかったり再度点火動作したりする	ガスコードを脱着したとき、ガスコードに空気が入り、着火直後に火が消えることがあります。このようなとき、1回だけ自動的に再点火動作をおこないます。	ご安心ください。異常ではありません。
	運転ランプが緑色や赤色にたびたび変化する	エコ運転を設定している場合、効率よく暖房するために、燃焼(赤色)と停止(緑色)をくりかえします。	ご安心ください。異常ではありません。
	前面表示ランプ(光サイン)の周りに円状の光が見える	光がガラスで屈折するために見える現象です。	ご安心ください。異常ではありません。

困ったときは

アフターサービス

サービスのお申し込み

P30～33の「故障・異常かな?と思ったら」を調べていただき、それでも不具合やご不明な場合は、お客さまご自身で修理なさらずに、販売店または、もよりの大阪ガスにご連絡ください。



【連絡していただきたい内容】

- (1)品名……………ガスファンヒーター
- (2)型番……………機器本体の背面右下部に貼付してあります。
- (3)現象……………できるだけ詳しく
- (4)お名前
- (5)ご住所
- (6)電話番号
- (7)道順……………できるだけ詳しく

コードラベル
140-5773(ガス種13A)の例



点検整備のおすすめ (有料)

機器内部にホコリがたまっている状態でそのままお使いになりますと、思わぬ事故につながるおそれがあります。長期間、安全快適にご使用いただくためには定期的(3シーズンに1回程度)「点検整備」を受けることが必要となります。

なお、3シーズン以内であっても、ホコリが多い環境でお使いの場合など、機器内部にホコリがたまっている場合は「点検整備」を受けることが必要となります。

点検整備は、販売店または、もよりの大阪ガスにお申し付けください。
点検整備の内容は、機能部品の点検・確認および清掃整備です。

転居される場合

ガスの種類は、都市ガス7種類とLPガスの区分があります。

転居されるときは、機器(銘板)に表示してあるガスの種類・電源(電圧・周波数)が転居先と合っているか必ずご確認ください。

不明のときは、転居先のガス事業者、販売店または、もよりの大阪ガスにご相談ください。

ガスの種類の異なる地域へ転居される場合は、機器の改造・調整が必要です。この改造・調整に伴う費用は、保証期間中でも有料です。

※ガスの種類によっては改造・調整できない場合があります。

保証について

本書裏表紙に保証書がついています。保証書は、内容をよくお読みのと、大切に保管してください。保証書を紛失されますと、無料期間中であっても修理費をいただくことがあります。

保証期間は、お買い上げ日から3年間です。

本製品は一般家庭用の製品です。使用頻度の高い業務用にご使用の場合は、対象外となります。

補修用性能部品の保有期間

この製品の補修用性能部品の保有期間は、製造中止後7年です。
但し、保有期間経過後であっても補修用性能部品の在庫がある場合は、有料修理いたします。
なお、補修用性能部品とは、製品の性能を維持するための部品です。

主な仕様

本仕様は改良のためお知らせせずに変更することがあります。

仕様表

型番	140-5773	140-5783	140-5793
型式	GFH-4001D		
外形寸法(mm)	幅486×奥行163(脚部201)×高さ456		
質量(kg)	10.5		
消費電力(50/60Hz)(W)	25.0/25.0		
待機時消費電力(W)	運転スイッチ「切」時(コンセント差し込み時):約0.6/0.6		
接続ガス	ガスコード(小口径迅速継手)		
電源	AC100V 50/60Hz(電源コード長さ2m)		
燃焼方式	ブンゼン燃焼式		
給排気焼方式	開放式		
放熱方式	強制対流式		
点火方式	高圧連続放電点火式		
安全装置	停電時安全装置、転倒時ガス遮断装置、立消え安全装置、不完全燃焼防止装置、過熱防止装置、ファン回転検出装置、スイッチ回路安全装置、過電流保護装置、8時間自動消火機能		

能力表

使用ガス	1時間当たりのガス消費量 [強(定格)~弱]	暖房の目安		
		木造家屋	コンクリート造家屋	
都市ガス	13A	4.07~0.76	11畳まで	15畳まで
	12A	3.78~0.71	10畳まで	14畳まで
LPガス	3.85~1.05	10畳まで	14畳まで	

初期設定一覧

項目	初期設定
暖房の設定室温	22℃
おはようタイマーによる運転開始までの時間	8時間
ブザー音	あり
前面表示ランプ(光サイン)	あり

外形寸法図

(単位：mm)

