

ステレオデジタルボイスレコーダー

品番 **ICR-S240RM**
ICR-S250RM

保証書付

お買い上げいただきましてありがとうございました。

正しく安全にお使いいただくために、ご使用前に必ず取扱説明書をよくお読みください。

お読みになったあとは“いつでも見られる所”に大切に保管してください。
なお、この取扱説明書は“保証書付”になっています。保証書は「お買い上げ日」、「販売店」などの記入を必ず確かめ、販売店よりお受け取りください。

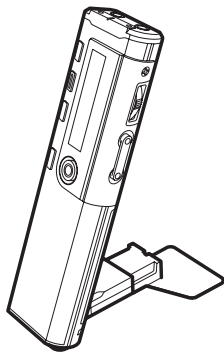

お客さまメモ

お買い上げの際にご記入ください。
お問い合わせの時などに便利です。

品 番	ICR-S240RM ICR-S250RM
お買い上げ日	年 月 日
お買い上げの 販売店名	電話() -



E21は、三洋電機が環境保全を願い自らの基準で選定した商品シリーズの愛称です。

もくじ

はじめに

安全上のご注意	3
必ずお読みください	7
登録商標についての注意	7
付属品の確認	8
主な特長	9
各部のなまえ	10
お使いになるまえに	12
乾電池の入れ方	12
電池残量表示	13
ステレオヘッドホン(市販品) を使用する	13
ステレオ外部マイク(別売品) を使用する	13
USBカバースタンドを使用する	14

基本操作

操作前準備	15
電源を入/切にする	15
誤動作を防止する (ホールド機能)	16
ビープ音・音声ガイドの有無 を選択する	17
メニューモードを選択する	17
音量を調節する	17
日時を設定する	18
録音する	20
録音時間について	20
録音モードを選択する	21
録音するフォルダを選択する	23
録音を開始する	24
VAS: 音声起動録音設定 について	26
インデックス(再生頭出し機能) をつける	28
再生する	29
再生するファイルを選択する	29
再生を開始する	30
リピート/ランダム再生について	34
A-Bリピート機能について	36

消去する	38
ファイルを消去する	38
フォルダ内の全ファイル を消去する	40
全データを消去する (フォーマットする)	41
表示する	43
タイマーを使用する	44
アラームを設定する	44
予約録音する	47
各種メニューの設定	50
共通操作	50

応用操作

パソコンに接続して使う	58
動作環境	58
USBドライバのインストール (Windows 98/98SEのみ)	59
デバイスマネージャで正しく 表示されなかったら?	63
音声ガイドダウンロードについて	72
本機をパソコンに接続する	74
本機をパソコンから取り外す	76
エクスプローラでの表示	78
エクスプローラを使って データを転送する	82
Media Playerを使って データを転送する	84
本機データのフォーマット について	89

その他

故障かな?と思うまえに	90
お手入れについて	96
主な仕様	97
保証書とアフターサービス	99
お客さまご相談窓口	100
無料修理規定	106
索引	107
製品保証書	108

安全上のご注意

ご使用の前に、この「安全上のご注意」をよくお読みのうえ正しくお使いください。

安全のため必ずお守りください。

■ 絵表示について

製品を安全に正しくお使いいただき、あなたや他の人々への危害や財産への損害を未然に防止するために、いろいろな絵表示をしています。その表示と意味は次のようになっています。内容をよくご理解のうえ、本文をお読みください。



警告

この表示を無視して、誤った取り扱いをすると、人が死亡または重傷を負う可能性が想定される内容を示しています。



注意

この表示を無視して、誤った取り扱いをすると、人が傷害を負う可能性が想定される内容および物的損害のみの発生が想定される内容を示しています。

■ 絵表示の例

△ 「注意(警告を含む)をうながす事項」を示します。

⊘ 「してはいけない行為(禁止事項)」を示します。

本体について



警告

■ 分解・改造しない



分解禁止

本機を分解、改造しないでください。

火災、感電の原因となります。内部の点検および修理は、お買い上げの販売店にご依頼ください。

■ 運転中は使用しない



禁止

自動車、オートバイ、自転車などの運転をしながらヘッドホンやイヤホンなどを使用したり、細かい操作をしたり、表示画面を見ることは絶対におやめください。交通事故の原因になります。また、歩きながら使用するときも、事故を防ぐため、周囲の交通や路面状況に十分にご注意ください。

■ 内部に水や異物を入れない、また風呂やシャワー室で使用しない



水場禁止

水や異物が入ると火災や感電の原因になります。万一、水や異物が入ったときは、乾電池を抜き、お買い上げの販売店にご相談ください。

■ 大音量で長時間続けて聞きすぎない



禁止

ヘッドホンやイヤホンで聞くときに耳を刺激するような大きな音量で長時間続けて聞くと、聴力に悪い影響を与えることがありますのでご注意ください。また、突然大きな音がでて耳を痛めることがありますのでボリュームは徐々に上げるようご注意ください。

■ 極端な温度条件のもとでは使用しない



禁止

結露などによる火災や感電の原因になります。温度が5℃以下、または35℃以上の場所では使用しないでください。

■ 置き場所に注意



禁止

湿気、ほこりの多い場所や、油煙、湯気が当たる場所に置かないでください。火災、感電の原因となることがあります。また、窓を閉めきった自動車の中や直射日光が当たる場所など温度が高くなる場所に放置しないでください。火災、故障の原因となることがあります。

⚠ 注意

■ 電磁波の強い場所では使用しない



禁止

高圧ケーブルや携帯電話など、電磁波の強い場所やデバイスの近くでのメッセージ録音はノイズが入りますので避けてください。

■ クレジットカードなどをスピーカーに近づけない



注意

スピーカーには強力な磁石を使用していますので、時計、クレジットカード、磁気定期券、カセットテープ、ビデオテープなどの磁気テープは本体のそばに置かないでください。磁気データが壊れて使用できなくなることがあります。

乾電池について

⚠ 注意

■ 乾電池は正しく入れる



注意

乾電池を入れるときはプラスとマイナスの向きに注意し、表示通りに入れてください。間違えると電池の破裂、液漏れにより、火災、けがや周囲を汚損することがあります。

■ 乾電池は充電しない



禁止

乾電池は充電しないでください。乾電池の破裂、液漏れにより、火災、けがの原因となります。

■ ショートさせない



禁止

ネックレスなどの金属物といっしょにしないでください。乾電池の液漏れや、発熱、破裂の原因になります。

■ 長時間入れたままにしない



禁止

長時間(1週間程度)使用しないときは乾電池を取り出しておいてください。

乾電池からの液漏れにより、火災、けが、周囲を汚損する原因となります。

■ 使用しているときに乾電池を抜かない



禁止

本体を使用しているときには乾電池を抜かないでください。データが壊れたり、故障の原因になります。

■ 録音内容を消去するときは、電池残量の確認をする



注意

録音内容を消去するには、電池残量表示を確認してください。消去の途中で電源が切れると、録音内容は消去できません。

録音中に電池残量表示の目盛りがなくなったら

すぐに録音をやめて新しい乾電池に交換してください。

乾電池が液漏れしたとき

液が本体内部に残ることがありますので、当社にご相談ください。液が目に入ったときは、失明の原因になりますので、目をこすらず、すぐに水道水などのきれいな水で十分に洗い、ただちに医師に相談してください。液が身体や衣服についたときも、やけどなどの原因になりますので、すぐにきれいな水で洗い流し、皮膚に炎症などの症状がでたときには、医師に相談してください。

電波障害自主規制について

この装置は、情報処理装置等電波障害自主規制協会(VCCI)の基準に基づくクラスB情報技術装置です。この装置は、家庭環境で使用することを目的としていますが、この装置がラジオやテレビに近接して使用すると、受信障害を引き起こすことがあります。取扱説明書に従って、正しい取り扱いをしてください。

著作権について

放送やMD、CD、レコード、その他の録音物の音楽作品は、音楽の歌詞、楽曲などと同じく、著作権法により保護されています。あなたが録音したものは個人として楽しむなどの他は、著作権法上、権利者に無断で使用することはできません。

必ずお読みください

本機の使用時、万一何らかの不具合により、録音の失敗および録音内容(データ)の損失を防ぐために

1. 録音前には必ず試し録音をしてください。
2. 録音データを他の機器にバックアップしてください。

本機の使用時での不具合によるデータ損失や機会損失などの補償については、当社では責任を負いかねます。また、修理でのデータ消去を伴う事項が発生しても補償については、当社では責任を負いかねます。あらかじめご了承ください。

登録商標についての注意

- IBMおよびPC/ATは米国International Business Machines Corporationの登録商標です。
- Microsoft、Windows Media™およびWindows®ロゴは米国およびその他の国における米国Microsoft Corporationの商標または登録商標です。
- Windows Media™ PlayerはMicrosoft Corporationの商標または登録商標です。
- その他、本書で登場するシステム名、製品名は一般に各開発メーカーの商標あるいは登録商標です。なお、本文中では™、®マークは明記していません。



付属品の確認

箱から出し、付属品がそろっているか確認してください。

- ステレオデジタルボイスレコーダー本体 1
- 専用USB接続ケーブル 1

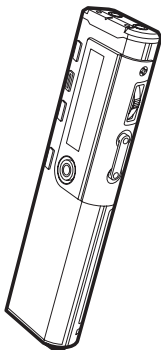

- USBカバースタンド 1



- 単4形アルカリ乾電池 1
- 本書(保証書付) 1
- 基本操作ガイド 1
- CD-ROM 1

付属のソフトウェアについて

- 権利者の許諾を得ることなく、本機に付属のソフトウェアおよび取扱説明書の内容の全部または一部を複製すること、およびソフトウェアを賃貸することは、著作権法上禁止されています。
- 本機に付属のソフトウェアを使用したことによって生じた金銭上の損害、逸失利益、および第三者からのいかなる請求などにつきましても、当社は一切その責任を負いかねます。
- 万一、製造上の原因による不良がありましたらお取り換えいたします。
- 本機に付属のソフトウェアの仕様は、改良のため予告なく変更することがありますが、ご了承ください。
- 本機に付属していないソフトウェアを使用した際の動作は保証しておりません。

※CD-ROMをオーディオ用プレーヤーでは再生しないでください。

主な特長

1

128MBまたは64MBメモリ内蔵で高音質長時間録音可能!

- ICR-S250RMは128MBのメモリ内蔵で、MP3音声データで約17時間10分(録音モード:LP時)の録音が可能です。また、ICR-S240RMは64MBのメモリ内蔵で、MP3音声データで約8時間35分(録音モード:LP時)の録音が可能です。
録音モードについては20ページの「録音時間について」を参照。
- 内蔵のステレオマイクでステレオ録音ができます。
- WMA(Windows Media Audio)の再生ができます。

2

パソコンと接続可能!

- USBドライバ不要で、簡単にパソコンに接続できます。(Windows98/98SEは専用USBドライバのインストールが必要となります。→59ページ「USBドライバのインストール」参照)
- フロッピーディスクなどの代わりとしてパソコンデータの一時保存にも使えます。
- 本機で作成した音声ファイルはパソコンで再生できます。(MP3が再生可能なWindows Media Playerなどのソフトウェアをインストールする必要があります。)

※ 本書は製品開発に先がけて印刷されており、その後性能改善や操作性向上のため製品仕様の一部が変更となることがあります。その場合は製品自体の仕様が優先されます。

各部のなまえ

くわしくは、()内のページをご覧ください。

本体

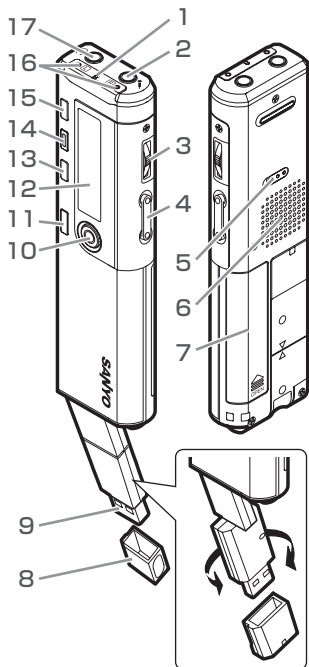

1. 録音LEDインジケータ (24ページ)
2. ステレオ外部マイク端子 (13ページ)
3. ジョグスイッチ
[◀◀、▶▶、電源▶▶▶] (15、18ページ)
4. - ボリューム + ボタン (17ページ)
5. ホールドスイッチ (16ページ)
6. スピーカー
7. 電池ぶた (12ページ)
8. USB保護カバー
9. USB端子 (74ページ)
10. 録音ボタン (24ページ)
11. ■停止/メニューボタン (18、24ページ)
12. 液晶パネル (11ページ)
13. インデックスボタン (28ページ)
14. 消去ボタン (39ページ)
15. フォルダ/リピートボタン (23、36ページ)
16. 内蔵ステレオマイク
17. ステレオヘッドホン端子 (13、25ページ)

ご注意

- USB端子部は左右に回転しますが、それぞれ停止位置があります。無理に回転させると破損するおそれがありますのでご注意ください。
- USB端子部には収納方向がありますのでご注意ください。

液晶パネル

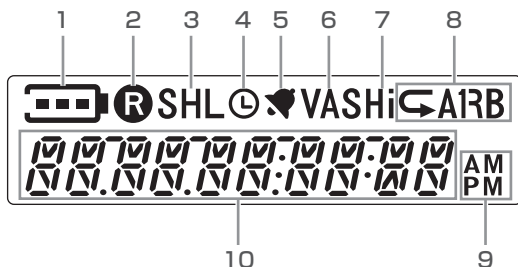

1. 電池残量
2. 録音表示
3. 録音モード (SHQ, HQ, SP, LP)
4. タイマー
5. アラーム
6. VAS(音声起動録音)
7. マイク感度 (HI, LO)
8. リpeat/A-Bリピート/ランダム
9. AM/PM表示
10. 各種情報表示

※ 本機はお買い上げ時に音声ガイドの設定が“ON”になっていますので
各種操作時には音声ガイドで案内します。
以降、音声ガイドの音声を(🔊)『』で表示しています。

お使いになるまえに

乾電池の入れ方

■ 乾電池ぶたの開け方/乾電池の入れ方

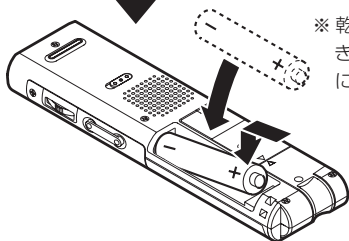
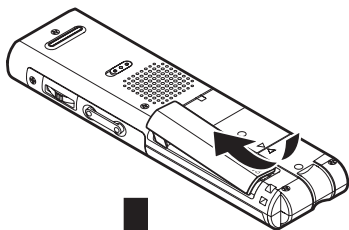

※ 乾電池の+、-の向きを間違わないように入れてください。

■ 乾電池ぶたの閉め方

乾電池ぶたを図のような位置に合わせた後、矢印の方向へ押し下げるようにスライドさせて乾電池ぶたを閉めます。

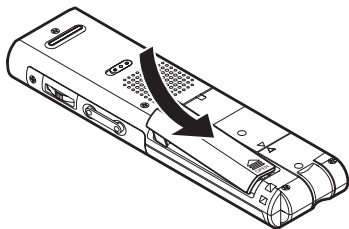

電池残量表示

電池残量は、液晶パネルの電池残量表示で確認してください。



電池残量表示が  を点灯したら

①) 『電池を交換してください』

新しい単4形アルカリ乾電池に交換してください。

“LO bAT” 表示後 液晶パネル表示消灯  電池切れ

ご注意

- 乾電池は、温度が5℃～35℃の環境でご使用ください。特に、夏の車内には放置しないでください。
- 使いきった乾電池は各地方自治体の指示(条例)に従って処分してください。
- 録音中、録音一時停止中、再生中、消去中、フォーマット中に乾電池を抜くと、ファイルが壊れる可能性があります。
- 録音中、録音一時停止中に乾電池を抜くと、録音内容は保存されません。
- 付属の乾電池はモニタ用ですので、寿命が短いことがあります。

ステレオヘッドホン(市販品)を使用する

ステレオヘッドホン端子に差し込んでください。ステレオヘッドホンを差し込むと、スピーカーから音は出ません。

ステレオ外部マイク(別売品)を使用する

ステレオ外部マイク端子に差し込んでください。ステレオ外部マイクを差し込むと、内蔵マイクははたらきません。

(注文番号:645 056 9692)

USBカバースタンドを使用する

付属のUSBカバースタンドを使うと、本機を立てて安定した状態で会議を録音したり、音楽を聞いたりすることができます。

1. USB保護カバーを取り外します。

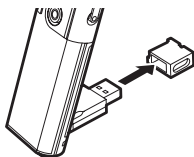

2. 付属のUSBカバースタンドを取り付ける。

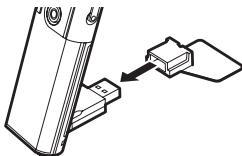

ご注意

- 本機を立てた状態で使用する場合は、必ずUSBカバースタンドを取り付けてください。USBカバースタンドを取り付けずに本機を立てた状態にすると不安定になり、倒れて故障の原因になることがあります。
- 取り外したUSB保護カバーは、無くさないように大切に保管してください。また、子供の手の届かない場所に保管してください。もし飲み込んでしまった場合は、ただちに医師に相談してください。

操作前準備

電源を入/切にする

ジョグスイッチ(電源)を押します。

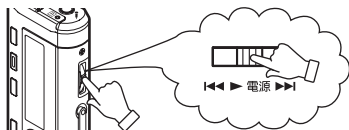

液晶パネルのバックライトが点灯し、“HELLO”と表示されて電源が入り、電源を切る前に選択していたファイル番号と再生総時間が表示されます。(レジューム機能)

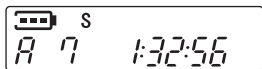

ご購入後初めて電源を入れた時やカレンダー設定が初期化されていた時は、液晶パネルに初期化されたカレンダーが点滅表示します。



メニューモードよりカレンダーを設定してください。

(18ページ“日時を設定する”参照)

- ■停止/メニューボタンを押すと点滅しているカレンダーが確定します。
- バックライトの“ON”、“OFF”を選択できます。初期設定では“ON”に設定されています。56ページ「各種メニューの設定 - バックライト」参照。

再度ジョグスイッチ(電源)を2秒以上押すと、“-byE-”と表示され、電源が切れます。

オートパワーオフ機能

- 電源が入った状態で、約15分間放置しておくと、自動的に電源が切れます。
- 録音一時停止中に、約15分間放置しておくと、録音していたファイルを作成した後、電源が切れます。

レジューム機能

電源を切る前に選択していたファイル番号と、再生を停止させた位置を記憶しています。次に電源を入れたときは同じ位置で停止していますので、続きから再生を開始することができます。

- フォルダを切り換えたり、パソコンに接続あるいは電源が入っている状態で電池を抜くとレジューム機能は解除されます。

誤動作を防止する(ホールド機能)

録音または再生中などに誤ってボタンを押し、動作を中断してしまうことを防ぎます。

操作とはたらき

1

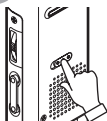

ホールドスイッチを矢印の方向に切り換える

🔊) 『ホールドオンです』

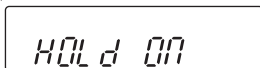

- “HOLD ON”と表示され、ホールド機能がはたらきます。
- ホールド機能中に、操作ボタンを押すと、“HOLD ON”と表示するだけで各ボタンは機能しません。

2



ホールドスイッチを矢印の反対方向に切り換える

🔊) 『ホールドオフです』

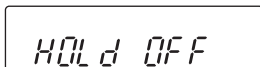

- “HOLD OFF”と表示し、ホールド機能を解除します。

- 本機をカバンやポケットに入れているときは、誤動作を防止するためにホールド機能を“ON”にしておくことをおすすめします。

ビープ音・音声ガイドの有無を選択する

ボタンを押したときのビープ音・音声ガイドの有無を選択できます。初期設定では音声ガイドが有効になっています。

54ページ「各種メニューの設定 - BEEP音設定」参照。

※ 全データを消去(フォーマット)すると音声ガイドも消去されますのでご注意ください。

メニューモードを選択する

メニュー項目はシンプルとエキスパートの二つの表示方法を選択することができます。

シンプルメニューモード: 基本的なメニュー項目のみを表示します。

エキスパートメニューモード: すべてのメニューを表示します。初期設定に設定しています。

57ページ「各種メニューの設定 - メニューモード」参照。

※ 以降の各種メニューの設定はエキスパートメニューモードを基本として説明しています。

そのため、シンプルメニューモードで各種メニューの設定をする場合、表示や設定の手順が異なりますが表示をもとに操作してください。

音量を調節する

- 録音・再生・停止中に **ボリューム** + ボタンを押すと、下の画面が表示され音量を調節することができます。

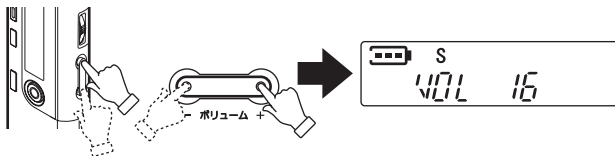

- 音量レベル0~20の範囲で調節できます。

日時を設定する

アラーム機能や予約録音機能を使用するためには、本機の時計を合わせておく必要があります。また、録音を開始する前に、日時の設定・確認をおこなってください。

操作とはたらき

<p>1</p>   <p>■ 停止/メニュー</p>	<p>停止状態で■停止/メニューボタンを2秒以上押す</p> <p>🔊 『音声メニューです』</p>  <ul style="list-style-type: none">● 大分類メニュー選択画面が表示されます。
<p>2</p>   <p>◀▶▶ 電源 ▶▶▶</p>	<p>ジョグスイッチを軽くスライドしてCOMMONを選択する</p> <p>🔊 『共通メニューです』</p>
<p>3</p>   <p>◀▶▶ 電源 ▶▶▶</p>	<p>ジョグスイッチを押す</p> <p>🔊 『ビープ音設定モードです』</p>  <ul style="list-style-type: none">● COMMONメニュー選択画面を表示します。
<p>4</p>   <p>◀▶▶ 電源 ▶▶▶</p>	<p>ジョグスイッチを軽くスライドしてCALEndERを選択する</p> <p>🔊 『カレンダー設定モードです』</p>

5



ジョグスイッチを押す

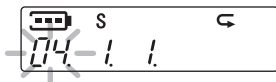

- 時刻設定画面を表示します(西暦表示が点滅しています)。

6



ジョグスイッチを軽くスライドして西暦を設定する

- ジョグスイッチを▶▶方向にスライドさせると日時が進み、◀◀方向にスライドさせると日時が戻ります。

7



ジョグスイッチを押す



- 西暦が決定し、次の月表示が点滅します。
- 同様の操作で、月、日、12/24時間表示、時、分を設定します。最後に「分」を設定した後、ジョグスイッチを押してください。

日時が設定されます。

☑) 『カレンダー設定しました』

8

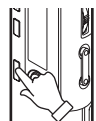

■ 停止/メニュー

■ 停止/メニューボタンを2度押す

- もとの停止状態に戻ります。
- 日時設定を途中で中止したい時は、設定中に ■ 停止/メニューボタンを押します。
- 乾電池を抜くと、日時がリセットされる場合があります。

録音する

風の強い場所など、環境によって録音状態が変わります。
必ず事前に試しに録音して正常に録音できることを確認してください。

ご注意

録音中に本機を持ち替えたり、ボタンなどを押こすると、不要な音を録音してしまう場合がありますので、ご注意ください(外部マイクを使用すると、不要な音が録音されにくくなります)。

録音時間について

録音可能時間は録音モード(音質レベル)によって変化します。録音モードには、**SHQ**(スーパーハイクオリティモード)・**HQ**(ハイクオリティモード)・**SP**(スタンダードモード)・**LP**(ロングモード)の4種類があり、初期設定ではスタンダードモードになっています。録音モードと録音可能時間の関係を以下に示します。

録音モード	ステレオ /モノラル	録音可能時間	
		ICR-S250RM	ICR-S240RM
SHQ	ステレオ	約2時間00分	約1時間00分
HQ	ステレオ	約4時間10分	約2時間05分
SP	ステレオ	約8時間30分	約4時間15分
LP	モノラル	約17時間10分	約8時間35分

音質を優先される場合はSHQ、通常の場合はHQまたはSP、録音時間優先の場合はLPをお選びください。

1 録音モードを選択する

操作とはたらき

1



■ 停止/メニュー

停止状態で■停止/メニューボタンを2秒以上押す

☞ 『音声メニューです』



- 大分類メニュー選択画面を表示します。

2



◀▶ 電源 ▶▶

VOICEを表示していることを確認してジョグスイッチを押す

☞ 『ファイル分割モードです』

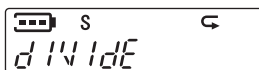

- VOICEメニュー選択画面を表示します。

3



◀▶ 電源 ▶▶

ジョグスイッチを軽くスライドしてREC MODEを選択する

☞ 『録音設定モードです』

4



◀▶ 電源 ▶▶

ジョグスイッチを押す

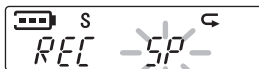

- 録音モード選択画面を表示します(現在選択している録音モードが点滅しています)。

操作とはたらき

5

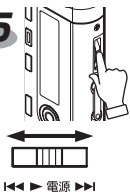

ジョグスイッチを軽くスライドして任意の録音モードを選択する

6



ジョグスイッチを押す

🔊) 『○○モードに設定しました』

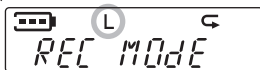

- 録音モードが確定し、VOICEメニュー選択画面に戻ります。

7



■ 停止/メニュー

■ 停止/メニューボタンを2度押す



- もとの停止状態に戻ります。

ご注意

各録音モードの最大録音時間とは別に、**本機で録音できる最大ファイル数**は1フォルダにつき99ファイルとなります。録音残時間が残っていても、100以上のファイルを録音することはできません。100ファイル目を録音しようとするとき「FILE FULL」と表示されます。空いているフォルダに切り換えるか、不要なファイルを消去してください。

2 録音するフォルダを選択する

フォルダ/リピートボタンを押して、録音するフォルダ(A・b・C・d)を選択します。

🔊) 『bフォルダ』

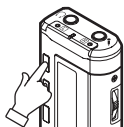

- A・b・C・d・Mが切り換わります。

ご注意

フォルダを切り換えると、A・b・C・dの次にMフォルダを表示しますが、Mフォルダを選択して録音した場合、自動的にAフォルダに録音します。Aフォルダの内容が一杯のときは録音されません。

3 録音を開始する

録音ボタンを押します。

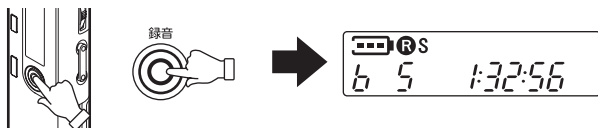

録音LEDインジケータが点灯して液晶パネルに“R”を表示し、録音を開始します(以降、録音モードはスタンダードモードで説明します)。

録音残時間を表示します。

- 自動的に録音日時も記録されます。
- 録音LEDインジケータの“ON”、“OFF”を選択できます。初期設定では“ON”に設定されています。

56ページ「各種メニューの設定 - 録音LED」参照。

録音を停止するには

■停止/メニューボタンを押します。

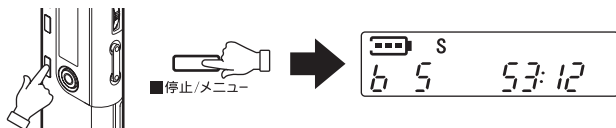

再生総時間を表示し、録音したファイルの先頭に戻ります。

録音を一時停止するには

録音中に録音ボタンを押します。

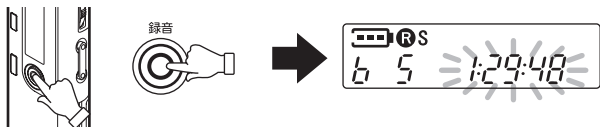

録音残時間が点滅します。

再度録音ボタンを押すと、録音を再開します。

録音内容をモニターするには

ステレオヘッドホン端子にステレオヘッドホンを差し込みます。その状態で録音を開始すると、録音している内容をステレオヘッドホンから聞くことができます。－ **ボリューム** ＋ ボタンを押すと、モニター中にステレオヘッドホンから聞こえてくる音量を調節できます。







録音(マイク)感度の設定

本機では録音感度(HI/LO)の設定ができます。
状況に合わせて感度の切り換えをおこなってください。
(52ページ「各種メニューの設定 - マイク感度」参照)

VAS:音声起動録音設定について

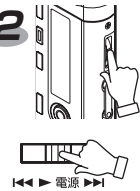
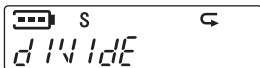
VASとは、録音状態で音声を感知したときに自動的に録音を開始し、音声が一定のレベル以下になると録音が自動的に一時停止するという機能です。

操作とはたらき

<p>1</p>  <p>■ 停止/メニュー</p>	<p>停止状態で■停止/メニューボタンを2秒以上押す</p> <p>🔊) 『音声メニューです』</p>  <ul style="list-style-type: none">● 大分類メニュー選択画面を表示します。
<p>2</p>  <p>▶▶▶ 電源 ▶▶▶</p>	<p>VOICEを表示していることを確認してジョグスイッチを押す</p> <p>🔊) 『ファイル分割モードです』</p>  <ul style="list-style-type: none">● VOICEメニュー選択画面を表示します。
<p>3</p>  <p>▶▶▶ 電源 ▶▶▶</p>	<p>ジョグスイッチを軽くスライドしてVASを選択する</p> <p>🔊) 『VAS設定モードです』</p>
<p>4</p>  <p>▶▶▶ 電源 ▶▶▶</p>	<p>ジョグスイッチを押す</p>  <ul style="list-style-type: none">● VAS設定画面を表示します(現在の設定が点滅しています)。

操作とはたらき

5



ジョグスイッチを軽くスライドさせてOnを選択する

6



ジョグスイッチを押す

🔊) 「VASオンに設定しました」

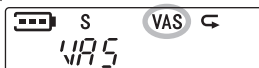

- VAS設定がONになり(VASの文字が表示)、VOICEメニュー選択画面に戻ります。

7



■停止/メニュー

■停止/メニューボタンを2度押す

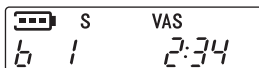

- もとの停止状態に戻ります。

8

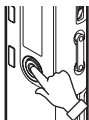

録音ボタンを押す

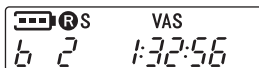

- 録音待機状態になり、音声を感知すると自動的に録音を開始します。
- ※ ■停止/メニューボタンを押さない限り、停止状態になりません。また、電源を切ることもできません。

マイクセンサーの感知レベル

VAS機能をONに設定している場合は、録音中に**ジョグスイッチ**を軽くスライドして、マイクセンサーの感知レベルを設定することができます。VASの感知レベルは「VAS:1～VAS:5」の範囲で、数値を画面表示します(初期値=3)。

数値が高い方が小さな音でも起動しやすくなりますが、雑音の多いところでは、逆に録音が止まらない場合があります。

録音感度を「高」または「低」に切り換えて、ご使用の目的に合わせてVASレベルを調整してください。

- 小さな音声のときは、この機能が働かない場合があります。大切な録音をする場合は、VAS機能を「OFF」にしてください。
- ※ 録音中にボタンなどを押すと、その音を録音してしまう場合がありますので、ご注意ください(外部マイクを使用すると、ボタンを押す音などが録音されにくくなります)。

インデックス(再生頭出し機能)をつける

録音中に**インデックス**ボタンを押すと、「IndEX 1」を表示してその箇所にインデックスマークがつき、そのまま録音を続けることができます。再生時に頭出しするときに便利です。

ひとつのファイルに対して、32箇所までのインデックスマークをつけることができますが、個々のインデックスマークを消去することはできません。

インデックス機能を使うには33ページの「インデックスサーチするには」をご覧ください。

- ※ 33箇所目のインデックスマークをつけようとすると「IndEX FULL」と表示されます。

再生する

1 再生するファイルを選択する

操作とはたらき

1



フォルダ/リピート

フォルダ/リピートボタンを押して、再生するファイルが入っているフォルダ(A・b・C・d・M)を選択する

☞ 『bフォルダ』



● A・b・C・d・Mが切り換わります。

2



電源

ジョグスイッチを軽くスライドして、再生したいファイルを選択する

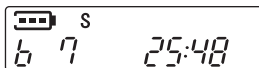

2 再生を開始する

ジョグスイッチを押します。

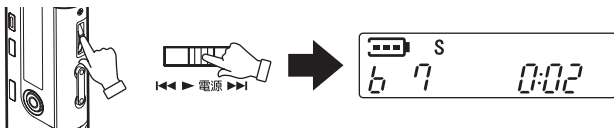

再生を開始します。

再生中はファイル番号と再生経過時間を表示します。

A～dフォルダでの再生は、最後のファイルを再生後、停止します。
Mフォルダ内の音楽ファイルの再生については43ページをご覧ください。

ご注意

- 容量の大きいファイルは、ボタンを押してから動作するまでの時間が少しかかることがあります。ファイル数が極端に多い場合も、ボタンを押してから動作するまでの時間が少しかかることがあります。
- MP3・WMAファイルによっては、再生時間表示と実際の再生時間が異なることがあります。
- MP3・WMA形式のファイルでも、本機で正常に再生できない場合があります。

再生を途中で停止するには

■停止/メニューボタンを押します。

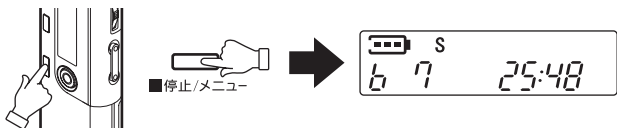

再生していたファイル番号とファイルの再生総時間を表示します。
ジョグスイッチを押すと、続きから再生を再開します。

再生スピードを切り換えるには

A～dフォルダ内の音声ファイル、Mフォルダの音楽ファイルを再生中は、再生スピードを切り換えることができます。

再生中に、ジョグスイッチを押します。

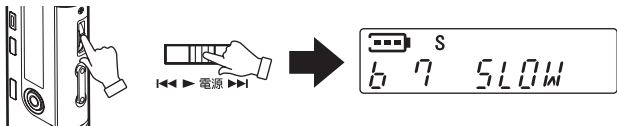

ジョグスイッチを押すたびに以下の順に切り換わります。

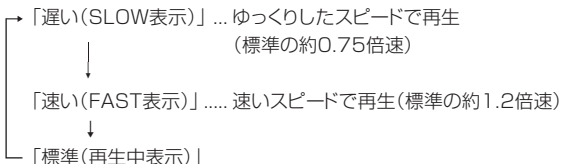

- 再生を停止すると、再生スピードは標準スピードに戻ります。
- WMAファイルでモノラル録音されたものは再生スピードの切り換えはできません。標準スピードで再生されます。
- ファイルによっては正常に再生できない場合があります。

再生を早送り・早戻しするには

再生中に、ジョグスイッチを ◀◀ または ▶▶ 方向にスライドして、2秒以上押し続けます。



または



現在再生しているファイルを早送り・早戻しします。

■ 早送り(▶▶)

ファイルの最後まで早送りすると、次のファイルの先頭から早送り再生を続けます。

最終ファイルの早送り再生終了後、A～dフォルダ内の音声ファイルを早送り中は停止状態になり、Mフォルダ内の音楽ファイルを早送り中は最初のファイルの先頭から早送り再生を続けます。

■ 早戻し(◀◀)

ファイルの先頭まで早戻しすると、そのひとつ前のファイルの最後から早戻し再生を続けます。

先頭のファイルの早戻し再生終了後、A～dフォルダ内の音声ファイルを早戻し中は停止状態になり、Mフォルダ内の音楽ファイルを早戻し中は最後のファイルの最後から早戻し再生を続けます。

早送り・早戻し再生中、ファイルの音声は出力されます。

ジョグスイッチから指をはなします。

早送り・早戻し再生を解除し、通常再生に戻ります。

- ジョグスイッチをスライドして押し続けると、早送り・早戻し再生の速度は順次変わっていきます。

ファイル送り・戻しするには

再生または停止中に、ジョグスイッチを◀◀または▶▶方向にスライドします。

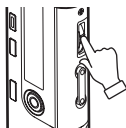

または



連続でファイル送り・戻しをするには、停止中にジョグスイッチを◀◀または▶▶方向にスライドして、押し続けます。

停止中にファイルを選択した場合は、ジョグスイッチを押して再生を開始してください。

- 再生中にジョグスイッチを◀◀方向にスライドすると再生中のファイルの頭に戻り再生します。

インデックスサーチするには

再生中に、インデックスボタンを押します。

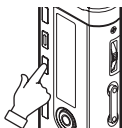

次のインデックスマーク(28ページ)をサーチし、その箇所から再生します。

- 前のインデックスマークに戻ることはできません。
- ファイルにインデックスマークが付いていない場合は、インデックスボタンを押しても何も動作せずにそのまま再生が続きます。

リピート/ランダム再生について

Mフォルダ内の音楽ファイルを再生するときに、1つのファイルまたはすべてのファイルを繰り返し再生することができます。また、すべてのファイルを順不同に並べ換えて繰り返し再生することもできます。

操作とはたらき

1

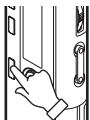

■ 停止/メニュー

停止状態で■停止/メニューボタンを2秒以上押す

🔊 『音声メニューです』

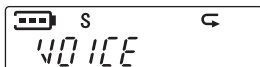

● 大分類メニュー選択画面を表示します。

2



ジョグスイッチを軽くスライドさせてMUSICを選択する

🔊 『ミュージックメニューです』

3



ジョグスイッチを押す

🔊 『サウンドイコライザーモードです』

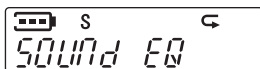

● MUSICメニュー選択画面を表示します。

4



ジョグスイッチを軽くスライドしてREPEATを選択する

🔊 『リピート設定モードです』

操作とはたらき



ジョグスイッチを押す



- リピート選択画面を表示します(現在の設定が点滅しています)。



ジョグスイッチを軽くスライドして希望のリピート(ALL、ONE、RAND)を選択する



ジョグスイッチを押す

🔊) 『〇〇リピートに設定しました』

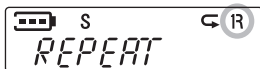

- リピートが確定し、MUSICメニュー選択画面に戻ります。



■ 停止/メニュー

■ 停止/メニューボタンを2度押す



- もとの停止状態に戻ります。



ジョグスイッチを押す



- 選択したリピートモードで再生を開始します。

A-Bリピート機能について

A-Bリピート機能を使って、ファイル中の特定の区間を繰り返し再生することができます。

操作とはたらき

1



フォルダ/リピート

再生中に、A-Bリピート再生したい場所の開始地点でフォルダ/リピートボタンを1回押す



- A地点(リピート開始地点)を決定し、「A」を表示します。

2



フォルダ/リピート

次に終了地点でフォルダ/リピートボタンをもう1度押す

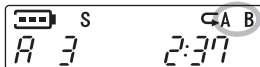

- B地点(リピート終了地点)を決定し、「A B」を表示します。これで特定の区間(A地点-B地点)をリピート再生します。
- A-Bリピート再生中に、フォルダ/リピートボタンを押すと、A-Bリピートを解除して通常の再生に戻ります。

ご注意

- A地点やB地点の設定後に早送り・早戻しをすると、リピート設定が解除されます。
- A-Bリピート設定中に、A地点決定後、そのまま再生中のファイルの最後まで到達した場合、そのファイルの最後をB地点と決定し、A-Bリピートを実行します。
- A地点とB地点の設定間隔は、2秒以上の間隔が必要です。

消去する

「ファイルを消去する」・「フォルダ内の全ファイルを消去する」で消去できるのは、本機で再生可能なMP3・WMAファイルのみです。

- 他の形式のファイルは消去することはできません。
- MP3・WMAファイルも再生可能なフォルダに入っていない場合、消去できません。
- 読み取り専用ファイルは消去できません。

これらのファイルを消去するにはパソコンに接続して消去するかフォーマットして消去してください。

ご注意

消去する時は、乾電池の残量が充分にあることを確認してください。

ファイルを消去する

操作とはたらき

1



フォルダ/リピート

フォルダ/リピートボタンを押して、消去するファイルが入っているフォルダ(A・b・C・d・M)を選択する

🔊) 『bフォルダ』

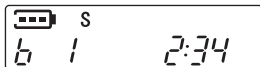

- A・b・C・d・Mが切り換わります。

2



電源

ジョグスイッチを軽くスライドして、消去したいファイルを選択する

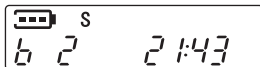

- 次の手順 **3** で消去ボタンを押した後もファイルを選択できます。

3



停止状態で、消去ボタンを押す

☑) 『ファイルを消去します』

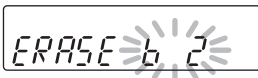

- “ERASE” を表示し、消去するフォルダ名とファイル番号が点滅します。
- このとき、**ジョグスイッチ**を軽くスライドして消去するファイルの選択ができます。
- 5秒間放置すると、もとの停止状態に戻ります。

4



再度消去ボタンを2秒以上押す

☑) 『消去しました』



- 選択したファイルを削除し、停止状態になります。
- 消去後のファイル番号は繰り上がります。

フォルダ内の全ファイルを消去する

操作とはたらき

1



フォルダ/リピート

フォルダ/リピートボタンを押して、消去するフォルダ(A・b・C・d・M)を選択する

☞ 『bフォルダ』



- A・b・C・d・Mが切り換わります。
- 次の手順 **2** で消去ボタンを押した後も消去するフォルダを選択できます。

2



消去

停止状態で、消去ボタンを2秒以上押す

☞ 『フォルダ内のファイルを消去します』

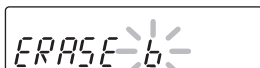

- “ERASE”を表示し、消去するフォルダ名が点滅します。
- このとき、ジョグスイッチを軽くスライドして消去するフォルダの選択ができます。
- 5秒間放置すると、もとの停止状態に戻ります。

3



消去

再度消去ボタンを2秒以上押す

☞ 『消去しました』







- 選択したフォルダ内のすべての再生対象ファイルが削除され、停止状態になります。

消去を途中で中止するには、■停止/メニューボタンを押します。

全データを消去する(フォーマットする)

メモリの内容がすべて消去されます。消去する前に必要なデータは必ずバックアップしておいてください。

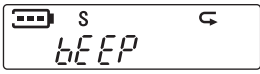
操作とはたらき

<p>1</p>  <p>■ 停止/メニュー</p>	<p>停止状態で■停止/メニューボタンを2秒以上押す</p> <p>☞ 『音声メニューです』</p>  <ul style="list-style-type: none">● 大分類メニュー選択画面を表示します。
<p>2</p>  <p>◀▶ 電源 ▶▶</p>	<p>ジョグスイッチを軽くスライドしてCOMMONを選択する</p> <p>☞ 『共通メニューです』</p>
<p>3</p>  <p>◀▶ 電源 ▶▶</p>	<p>ジョグスイッチを押す</p> <p>☞ 『ビープ音設定モードです』</p>  <ul style="list-style-type: none">● COMMONメニュー選択画面を表示します。
<p>4</p>  <p>◀▶ 電源 ▶▶</p>	<p>ジョグスイッチを軽くスライドしてFORMATを選択する</p> <p>☞ 『メモリのフォーマットをおこないます。内蔵メモリのフォーマットを実行すると音声ガイドが使用できなくなります。詳しくは取扱説明書をご覧ください。』</p>

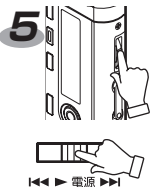

ジョグスイッチを押す



- フォーマット画面を表示します。



ジョグスイッチを軽くスライドしてOnを選択する



ジョグスイッチを押す



- “FORMATING” → “COMPLETE” が表示されてCOMMONメニュー選択画面に戻り、選択したメモリ内の全データを消去します。



■ 停止/メニューボタンを2度押す









- もとの停止状態に戻ります。

ご注意

フォーマットをすると音声ガイドは消えてしまいます。音声ガイドが必要な場合は、付属CD-ROMのソフトウェアを実行して、再度音声ガイドをダウンロードしてください。(72ページ「音声ガイドダウンロードについて」参照)

表示する





停止状態で■停止/メニューボタンを押すと、画面表示が以下の順番で切り換わります。

表示順	現在位置がVOICE(A・B・C・D)フォルダ	
	再生対象ファイル有	再生対象ファイル無
1	再生総時間  S A 1 1:15:28	再生総時間  S d 0 0:00
2	現在日時  S 04. 8. 6. 14:16	現在日時  S 04. 8. 6. 14:16
3	録音残時間  S REM 2:18:32	録音残時間  S REM 2:18:32
4	録音日時  S 04. 8. 5. 15:36	—

消去する

基本操作

表示する

表示順	現在位置がMUSIC(M)フォルダ	
	再生対象ファイル有	再生対象ファイル無
1	再生総時間  S M 1 4:32	再生総時間  S M 0 0:00
2	現在日時  S 04. 8. 6. 14:16	現在日時  S 04. 8. 6. 14:16
3	再生経過時間  S M 1 2:23	—

タイマーを使用する

1 アラームを設定する

指定時間にお好みのファイルを再生する(またはアラーム音を鳴らす)ことができます。

お好みのファイルを再生する場合は、あらかじめ再生したいファイルを内蔵メモリのALARMフォルダ内に入れておいてください(82～85ページを参照ください)。

ALARMフォルダ内にファイルがない場合は、アラーム音を10秒間鳴らします。

操作とはたらき

1

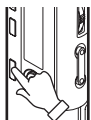

■ 停止/メニュー

停止状態で■停止/メニューボタンを2秒以上押す

🔊 『音声メニューです』

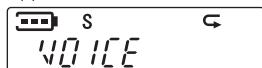

● 大分類メニュー選択画面を表示します。

2

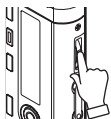

ジョグスイッチを軽くスライドしてCOMMONを選択する

🔊 『共通メニューです』

3



ジョグスイッチを押す

🔊 『ビープ音設定モードです』

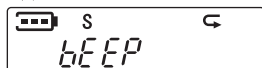

● COMMONメニュー選択画面を表示します。

操作とはたらき

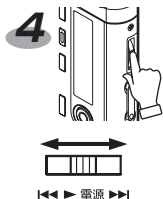

ジョグスイッチを軽くスライドしてTIMER
を選択する

☑) 『タイマー設定モードです』



ジョグスイッチを押す



- タイマー選択画面を表示します(現在の設定が点滅しています)。



ジョグスイッチを軽くスライドしてALM
Onを選択する



ジョグスイッチを押す



- アラーム時刻設定画面を表示します(時表示が点滅しています)。

8

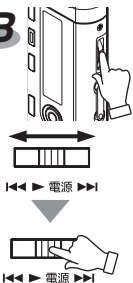

ジョグスイッチを使って、アラーム時刻を設定する



- 時、分を設定し、ジョグスイッチを押すと、アラーム音選択画面を表示します(現在の設定が点滅しています)。

9



ジョグスイッチを軽くスライドしてbEEPまたはMUSICを選択する

10



ジョグスイッチを押す

🔊) 『アラームを設定しました』



- アラームを設定し、共通メニュー選択画面に戻ります。
- アラームを設定すると、「♥」を表示します。アラーム実行後は、表示が消えます。

11

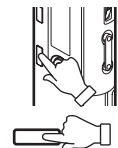

■ 停止/メニュー

■ 停止/メニューボタンを2度押す

- もとの停止状態に戻ります。
- 指定時間になると、ALARMフォルダ内のファイルまたはアラーム音を再生します。
- アラーム設定を途中で中止したい時は、設定中に■停止/メニューボタンを押します。

2 予約録音する

指定時間に録音を開始することができます。録音したファイルは指定したフォルダに作成されます。

操作とはたらき

<p>1</p>  <p>■ 停止/メニュー</p>	<p>停止状態で■停止/メニューボタンを2秒以上押す</p> <p>☞ 『音声メニューです』</p>  <ul style="list-style-type: none">● 大分類メニュー選択画面を表示します。
<p>2</p>  <p>◀▶▶ 電源 ▶▶▶</p>	<p>ジョグスイッチを軽くスライドしてCOMMONを選択する</p> <p>☞ 『共通メニューです』</p>
<p>3</p>  <p>◀▶▶ 電源 ▶▶▶</p>	<p>ジョグスイッチを押す</p> <p>☞ 『ビープ音設定モードです』</p>  <ul style="list-style-type: none">● COMMONメニュー選択画面を表示します。
<p>4</p>  <p>◀▶▶ 電源 ▶▶▶</p>	<p>ジョグスイッチを軽くスライドしてTIMERを選択する</p> <p>☞ 『タイマー設定モードです』</p>

5



ジョグスイッチを押す



- タイマー選択画面を表示します(現在の設定が点滅しています)。

6



ジョグスイッチを軽くスライドしてTIM ONを選択する

7



ジョグスイッチを押す

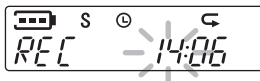

- 予約録音時刻設定画面が表示します(時表示が点滅しています)。

8



ジョグスイッチを使って、予約録音開始時刻、録音時間を設定する

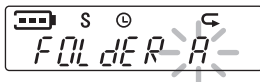

- 予約録音開始時刻(時、分)、録音時間(30MIN、60MIN、120MIN、ALL※から選択)を設定し、ジョグスイッチを押すと、予約録音-フォルダ指定画面を表示します。

※ 30Min 30分

60Min 1時間

120Min 2時間

ALL ■停止/メニューボタンを押すか、録音残時間がなくなるまで

9



ジョグスイッチを使って、録音するファイルを保存するフォルダを指定する

- フォルダを選択し、ジョグスイッチを押すと、COMMONメニュー選択画面に戻ります。

☑) 『予約録音を設定しました』



10

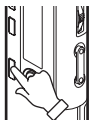

■ 停止/メニュー

■ 停止/メニューボタンを2度押す

- もとの停止状態に戻ります。
- 指定時間になると、録音を自動的に開始し、録音したファイルが指定したフォルダ内に作成されます(予約録音中は、時計のマークが点滅します)。



- 予約録音設定を途中で中止したい時は、設定中に■停止/メニューボタンを押します。
- 録音残時間がない、ファイルがいっぱいの場合は録音できません。

基本操作

タイマーを使用する

ご注意

予約録音する時は、乾電池の残量が充分にあることを確認してください。

各種メニューの設定

共通操作

1. 停止状態で**■停止/メニューボタン**を2秒以上押します。
 - 大分類メニュー選択画面が表示されます。
2. ジョグスイッチを軽くスライドして設定したいメニュー分類を選択し、ジョグスイッチを押します。
 - VOICE、MUSIC、COMMONの各メニュー選択画面が表示されます。
3. ジョグスイッチを軽くスライドして設定したいメニューを選択し、ジョグスイッチを押すと、それぞれの設定画面を表示します。
 - ジョグスイッチを軽くスライドして、各項目を選択し、ジョグスイッチを押すと設定が決定し、各メニュー選択画面に戻ります。**■停止/メニューボタン**を2度押すと、もとの停止画面に戻ります(設定の変更が反映されています)。
 - 設定中に、**■停止/メニューボタン**を押した場合、設定をキャンセルして各メニュー選択画面に戻ります。

各種メニューと設定できる内容を次に示します。

※ 各メニュー選択画面で点滅しているのが初期設定値です。

■ ファイル分割 (diVidE)

ファイル分割機能を活用することにより不要な部分のカットや必要な部分の抽出ができます。

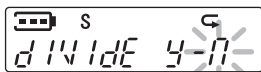

- ・ **y**:現在の停止位置でファイル分割を実行します。
- ・ **n**:VOICEメニュー選択画面に戻ります。
- 録音時間の短いファイルやMUSICフォルダ内のファイルは、ファイル分割できません(MUSICフォルダを選択中はこのメニューは表示されません)。
- 分割した部分が前後のファイルで重複します。
重複する時間は...
SHQ…約2秒
HQ…約4秒、
SP…約8秒
LP…約16秒
- ファイル分割するにはメモリに空き容量が必要です。また、フォルダ内のファイル数が99になるとファイル分割できません。

■ 録音モード (REC MOdE)

録音モードを設定します。



- ・ **SHQ**:スーパーハイクオリティモード
- ・ **HQ**:ハイクオリティモード
- ・ **SP**:スタンダードモード
- ・ **LP**:ロングモード
- 21ページ「録音モードを選択する」参照。

■ マイク感度 (MIC MOdE)

録音(マイク)感度(HI/LO)を設定します。

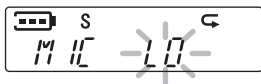

- 感度:HI(高)
- 感度:LO(低)

■ VAS設定 (VAS)

VASのON/OFFを設定します。

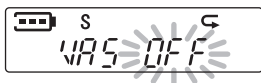

- OFF:VAS機能を使用しません。
- ON:VAS機能を使用します。
- 26ページ「VAS:音声起動録音設定について」参照。

■ ステレオワイド (STEREO)

ステレオワイド効果(広がりのある音)のON/OFFを設定します。



- OFF:ステレオワイド機能を使用しません。
- ON:ステレオワイド機能を使用します。

■ サウンドEQ (SOUND EQ)

音楽に合わせた音質を選択することができます。



- OFF (FLAT): 低音域から高音域までフラットな音質にします。
- PO (POP): 低音域と高音域をやや強調します。
- RO (ROCK): 低音域と高音域をより強調します。
- JA (JAZZ): 中音域を強調します。
- 音質設定はヘッドホン出力のみに有効でスピーカー出力では設定は反映されません。

■ BASS設定 (bASS)

低音域の強調モードのON/OFFを設定します。

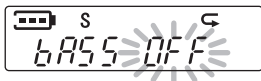

- OFF: 低音域を強調せずにフラットな音質で再生します。
- ON: 低音域が強調された迫力のある音質で再生します。
- BASS設定はヘッドホン出力のみに有効でスピーカー出力では設定は反映されません。

■ リpeatモード (REPEAT)

再生モード(1曲/全曲リpeat・ランダム)を選択することができます。



- **ALL**: すべての曲を繰り返し再生します。
- **ONE**: 選択中の1曲を繰り返し再生します。
- **RAND**: すべての曲を順不同に並べ換えて繰り返し再生します。
- 34ページ「リpeat/ランダム再生について」参照。

COMMONメニュー項目

■ BEEP音設定 (bBEEP)

音声ガイド・警告音(BEEP音)のON/OFFを設定します。



- **OFF**: 音声ガイド・警告音(BEEP音)を解除します。
- **VOICE**: 操作時、音声で設定・確認ができます(音声ガイドデータがない時にはこのメニューは使えません)。

ご注意

内蔵メモリのフォーマットをすると音声ガイドは消えてしまいます。

音声ガイドが必要な場合は、付属CD-ROMのソフトウェアを実行して、再度音声ガイドをダウンロードしてください。

72ページ「音声ガイドダウンロードについて」参照。

- **On**: 警告音を鳴らします。

■ カレンダー設定 (CALENDAR)

カレンダー設定(年月日・時分)をおこないます。

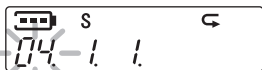

YY年MM月DD日、(12/24時間表示)、HH時MM分

- 18ページ「日時を設定する」参照。

■ タイマー設定 (TIMER)

アラーム設定、予約録音の設定をおこないます。



- **TIM OFF**: タイマー設定を解除します。
- **TIM On**→HH時MM分→**録音する時間**→**録音フォルダ**: 設定した時間に録音を開始し、設定した時間、選択したフォルダにファイルを保存します。
- **ALM ON**→HH時MM分→**アラーム音**: 設定した時間にALARMフォルダ内のファイルを再生します(フォルダ内にある1ファイルのみ再生します(MP3かWMAファイル))。ファイルがない場合はALARM音(約10秒)を鳴らします。
- アラームと予約録音を同時に設定することはできません。
- アラームと予約録音は、いずれかを1回のみ設定することができます。
- 44~49ページ「タイマーを使用する」参照。

■フォーマット (FORMAT)

内蔵メモリをフォーマット(全データ消去)することができます。



- OFF: フォーマットを取りやめます。
- ON: 内蔵メモリ中の全データを消去します。
- 41 ページ「全データを消去する(フォーマットする)」参照。

■録音LED (REC LED)

録音LEDインジケータのON/OFFを設定します。

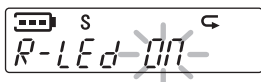

- OFF: 録音時に録音LEDインジケータを点灯しません。
- ON: 録音時に録音LEDインジケータを点灯します。

■バックライト (bACK LED)

バックライトのON/OFFを設定します。

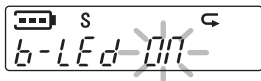

- OFF: バックライトを点灯しません。
- ON: バックライトを点灯します。

■バージョン (SOFT VER)

ファームウェアのバージョンを表示します。



■メニューモード (MENU MODE)

メニューモードの表示方法を選択します。



- **SIMPLE**:メニュー項目を限定し、基本的なメニュー項目のみを表示します。
- **EXPERT**:すべてのメニュー項目を表示します。

エキスパートメニュー項目:

シンプルメニュー項目:

VOICEメニュー項目	MUSICメニュー項目	COMMONメニュー項目
1. ファイル分割	1. サウンドEQ	1. BEEP音設定
2. 録音モード	2. BASS設定	2. カレンダー設定
3. マイク感度	3. リピートモード	3. タイマー設定
4. VAS設定	—	4. フォーマット
5. ステレオワイド	—	5. 録音LED
—	—	6. バックライト
—	—	7. バージョン
—	—	8. メニューモード

パソコンに接続して使う

USB接続時はパソコンから電源供給を受けるため、乾電池は消耗されません。

動作環境

本機をパソコンに接続して音楽データを取り込む場合、以下のようなパソコン環境が必要になります。

■ Windows搭載パソコン ■

NEC PC98-NX以外のNEC PC98シリーズ・Macintoshなど、Windowsを搭載していないパソコンでは動作保証いたしませんのでご注意ください。

対応機種	IBM PC/AT互換機
対応OS(日本語版)	Windows XP Professional Windows XP Home Edition Windows Millennium Edition(Me) Windows 2000 Professional Windows 98 Second Edition Windows 98
USBポート	本製品接続時にひとつ必要
サウンドボード	Windows®互換の16-bitをサポート
その他	スピーカーまたはヘッドホンが必要

ご注意

- 以下の環境での動作保証はいたしません。
 - Windows 各OSからのアップグレード環境
 - Windows 95、Windows NT
 - Windows 各OSのデュアルブート環境
- 推奨環境すべてのパソコンについて動作を保証するものではありません。
- ご利用の環境によっては、スタンバイ、サスペンドなどのモードが正常に動作しない場合があります。その場合は、本機使用時にはそれらのモードを使用しないでください。
- Windows98/98SEは専用USBドライバが必要です。この専用USBドライバは付属CD-ROMに入っています。

USBドライバのインストール (Windows 98/98SEのみ)

ここではお手持ちのパソコンに、Windows 98/98SE専用のUSBドライバをインストールする方法を説明します。

Windows XP/Me/2000をご使用の場合は、Windows標準ドライバが動作しますので、インストールする必要はありません。

本機をパソコンのUSBポートに接続し、機器が正常に認識されているか62ページを参考に確認してください。

※ 本機を接続したときに「(ファイル名)が見つかりません。」と表示された場合、WindowsシステムのCD-ROMを挿入して、必要なファイルをインストールしてください。

1 パソコンの電源を入れ、Windowsを起動する

2 ドライバをパソコンにインストールする

1. 付属CD-ROMをパソコンのCD-ROMドライブに挿入すると、自動的に[ステレオデジタルボイスレコーダーセットアップ]画面が起動します。自動的に起動しない場合は、CD-ROM内の[Setup.exe]をダブルクリックしてプログラムを起動してください。



2. [ステレオデジタルボイスレコーダーセットアップ]画面から、**[USBドライバ]**をクリックします。
3. 再起動を促す画面が表示された場合は、画面の指示に従ってパソコンを再起動させてください。
4. 画面の指示に従い、**[次へ]**をクリックしてください。



5. インストールが終了すると、以下の画面が表示されます。**[はい、今すぐコンピュータを再起動します。]** が選択されていることを確認し、**[完了]**をクリックしてパソコンを再起動してください。

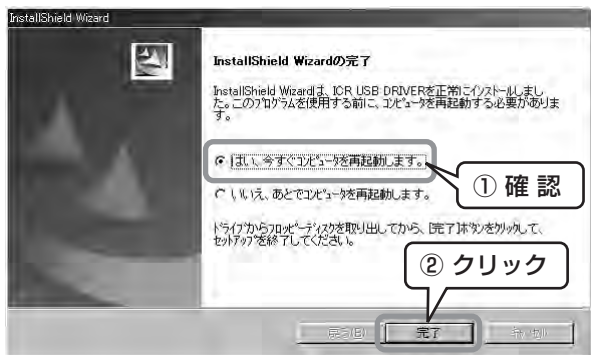

これで、USBドライバがインストールされました。

USBドライバが正しくインストールされているか、以下の方法で確かめることができます。

ドライバが正しくインストールされているか確かめるには(全OS共通)

1. 本機をパソコンから一度取り外し、再接続した状態で、以下の確認作業をおこなってください。

デスクトップ上の[マイコンピュータ]を右クリックし、表示されるメニューから[プロパティ]を選択して[システムのプロパティ]画面を開きます。[ハードウェア]タブ内の[デバイスマネージャ]ボタンをクリックして[デバイスマネージャ]を開きます。

[ディスクドライブ]と[ハードディスクコントローラ]を開いて、下図のように表示されていれば、ドライバが正しくインストールされています。

<Windows 98の事例>



上図のような表示にならない場合、63ページ「デバイスマネージャで正しく表示されなかったら?」をご覧ください、お使いのOSに従った手順をおこなってください。

デバイスマネージャで正しく表示されなかったら？

■ Windows 98/98SEの場合

59～61ページ「USBドライバのインストール (Windows 98/98SEのみ)」の手順でインストールがうまくいかなかった場合は、次の手順に従って再度おこなってください。

Windows XP/Me/2000をご使用の場合 → 71ページ参照

1 パソコンの電源を入れ、Windowsを起動する

起動中のアプリケーションはすべて終了させてから、以下の作業をしてください。

接続されている他のUSB機器(正しく動作しているマウス・キーボードは除く)はすべて取り外しておいてください。

2 付属のCD-ROMをCD-ROMドライブに挿入し、本機をパソコンのUSBポートに接続する

CD-ROM挿入時に、自動的に[ステレオデジタルボイスレコーダーセットアップ]画面が起動しますが、ウィンドウ右上の[X]ボタンをクリックし、画面を閉じてください。

3 「デバイスマネージャ」画面を確認する

[スタート]メニュー→[設定]→[コントロールパネル]→[システム]→[デバイスマネージャ]を開きます。

[!]または、[?]マークのついた[USB Device(表示が異なる場合があります。例: 不明なデバイス)]を右クリックし、[プロパティ]を選択してください。

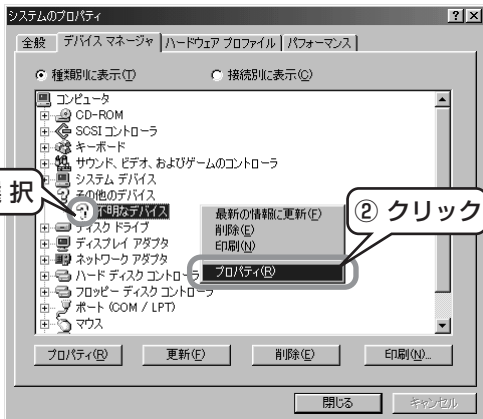

※ 上記で「?」や「!」マークの付いたUSB Device (もしくは不明なデバイス)が表示されていない場合、以下の手順で確認をおこなってください。

1. 他に使用しているUSB機器があれば、それらをすべて外して本機を単独で接続する。
2. パソコンにUSBポートが複数ある場合(前面・背面など)は、別のポートに本機を接続する。
3. USBハブ(USB端子分配用周辺機器)を介して本機を接続している場合は、一旦ハブを取り外してパソコンのUSBポートに直接本機を接続する。
4. 本機を直接パソコンのUSBポートに接続している場合は、付属のUSB延長ケーブルを介して接続する。

4 [ドライバの再インストール]をクリックする

[ドライバの再インストール]をクリックします。

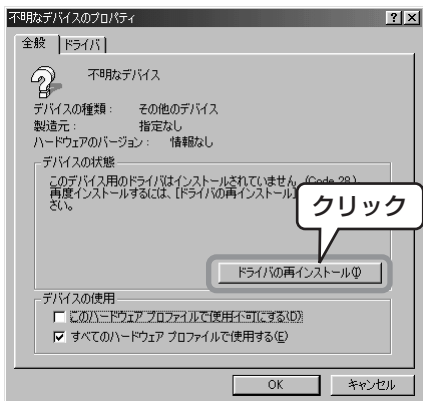

5 インストールを開始する

「デバイスドライバの更新ウィザード」が開くので、[次へ]をクリックしてください。



6 検索方法を選択する

[現在使用しているドライバよりさらに適したドライバを検索する(推奨)]を選択し、[次へ]をクリックします。

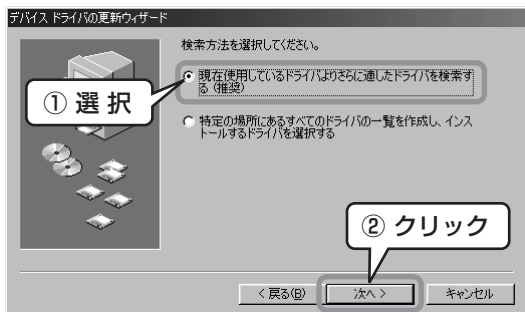

7 検索場所を指定する

[検索場所の指定]にチェックを入れます。

[参照] ボタンをクリックし、CD-ROMの「¥USB_DRV_for_Win98(MassStorage)¥WIN98」フォルダを選択し、[次へ]をクリックします。

※ 他のチェックボックスにはチェックを入れないでください。



8 [次へ]をクリックする

下記のように表示されていることを確認して、[次へ]をクリックします。



9 [完了]をクリックする

[完了]をクリックします。



10 [次へ]をクリックする

下記のように表示されていることを確認して、[次へ]をクリックします。



11 検索方法を選択する

[使用中のデバイスに最適なドライバを検索する(推奨)]を選択し、[次へ]をクリックします。

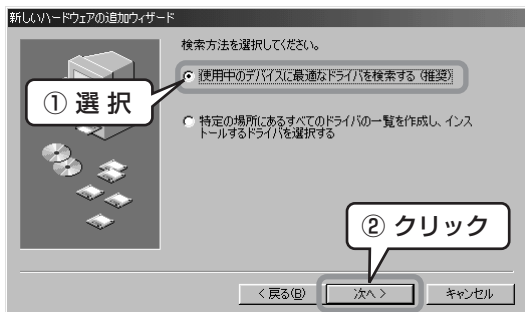

12 検索場所を指定する

[検索場所の指定]にチェックを入れます。

[参照] ボタンをクリックし、CD-ROMの「¥USB_DRV_for_Win98(MassStorage)¥WIN98」フォルダを選択し、[次へ]をクリックします。

※ 他のチェックボックスにはチェックを入れないでください。



13 [次へ]をクリックする

下記のように表示されていることを確認して、[次へ]をクリックします。



14 インストールを完了する

[完了]をクリックします。



これで、USBドライバのインストールが完了しました。

■ Windows XP/Me/2000の場合

1 パソコンの電源を入れ、Windowsを起動する

起動中のアプリケーションはすべて終了させてから、以下の作業をしてください。

接続されている他のUSB機器(正しく動作しているマウス・キーボードは除く)はすべて取り外しておいてください。

※ Windows XP/Me/2000で62ページのデバイスマネージャのような表示がでない場合、以下の手順で確認をおこなってください。

1. 他に使用しているUSB機器があれば、それらをすべて外して本機を単独で接続する。
2. パソコンにUSBポートが複数ある場合(前面・背面など)は、別のポートに本機を接続する。
3. USBハブ(USB端子分配用周辺機器)を介して本機を接続している場合は、一旦ハブを取り外してパソコンのUSBポートに直接本機を接続する。
4. 本機を直接パソコンのUSBポートに接続している場合は、付属のUSB延長ケーブルを介して接続する。

音声ガイドダウンロードについて

本機で内蔵メモリをフォーマットした場合、または誤って音声ガイドファイルを消去した場合は、以下の手順に従って音声ガイドダウンロードをおこなってください。

1. 本機とパソコンをUSB接続します。(74ページ「本機をパソコンに接続する」参照)
2. 付属CD-ROMをパソコンのCD-ROMドライブに挿入すると、自動的に[ステレオデジタルボイスレコーダーセットアップ]画面が起動します。自動的に起動しない場合は、CD-ROM内の[Setup.exe]をダブルクリックしてプログラムを起動してください。
3. [ステレオデジタルボイスレコーダーセットアップ]画面から、[音声ガイドダウンロード]をクリックします。
4. ダウンロード先に、本機の内蔵メモリのドライブを選択します。

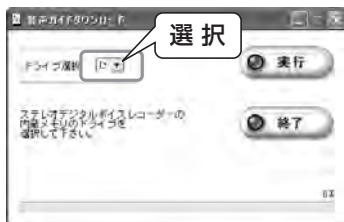

5. **[実行]** ボタンを押します。音声ガイドファイルのダウンロード中にパソコンのUSB端子から本機を抜かないでください。

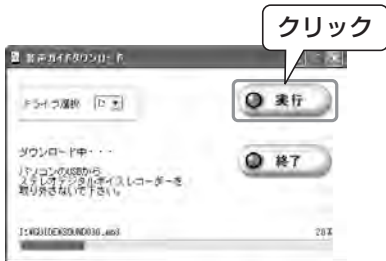

6. 「ダウンロード完了」のメッセージが表示されたら、**[終了]** ボタンを押し、ソフトウェアを終了させてください。

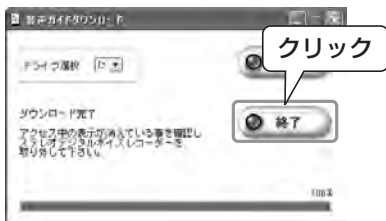

- ※ 途中でエラー表示がされる場合は、そのエラー内容を確認し、再度ファイルのダウンロードを実行してください。

ご注意

音声ガイドファイルのダウンロード中に、下記の事項はおこなわないでください。

- USBケーブルを抜く。
- CD-ROMドライブのトレイをオープンする。
- パソコンの電源を切る。

本機をパソコンに接続する

本機のUSB端子を直接パソコンのUSB端子につなぐことができます。USB保護カバーを外して、挿入方向に気をつけて接続してください。また、無理な姿勢で挿入すると、本機に負担がかかり、故障する場合があります。その場合は、専用USB接続ケーブル(付属)を使用してください。

ご注意

- USB端子部は左右に回転しますが、それぞれ停止位置があります。無理に回転させると破損するおそれがありますのでご注意ください。
- USBハブ、またはUSB延長ケーブルをご使用の場合の動作保証いたしません。
- パソコンと接続する場合は、本機の電源を切ってから接続してください。
- パソコンとの接続時、本機に乾電池がなくても動作します。
- 使用するパソコンにはじめて接続する時、まれにリムーバブルディスクとして認識しない場合があります。その時は再度接続してください。
- パソコン前面のUSB端子に接続した場合、正しく認識されない場合があります。その時は、パソコン背面のUSB端子に接続してください。
- 接続された本機を抜き差しする時は、USB端子付近を持って抜き差ししてください。

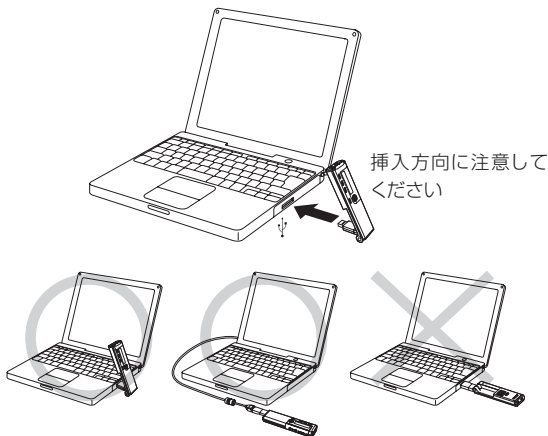

Windowsが実行する動作を選ぶ

接続後、以下の画面が表示されます(Windows XPのみ)。
Windows98/98SE/Me/2000に関しては、この操作はありません。(以降、説明で使用する画面はWindowsXPとなります)

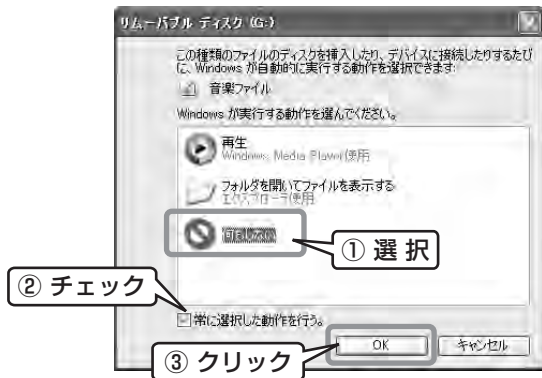

お客様の使用環境に合わせて設定してください。

本書の例では [何もしない] を選択後、[常に選択した動作を行う。] にチェックし、[OK] をクリックしています。

これで、パソコンとの接続は完了です。

パソコンに接続している間、本機は次ページのような画面になり、どの操作ボタンを押しても反応しません。

本機をパソコンから取り外すときは、76ページの「本機をパソコンから取り外す」の作業を必ずおこなってください。通信表示中は本機をパソコンから抜かないでください。

(通信表示中に無理やり抜くとデータの破損が生じることがあります。)

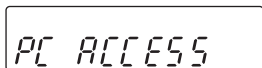
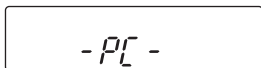

本機をパソコンから取り外す

本機が通信中の表示になっていないことを確認してから下記の手順に従って取り外してください。

- Windows98/98SEをご使用の場合、本機をそのままパソコンから取り外してください。
- Windows XP/Me/2000をご使用の場合、下記の手順で取り外してください。
OSによって若干画面表示が異なりますが、ご了承ください。
(以降、説明で使用する画面はWindowsXPとなります)

1 [タスクトレイ]のアイコンをクリックする

Windows画面右下の[タスクトレイ]のアイコンをクリックします。



※ アイコンが表示されない場合は、Windowsのヘルプを参照してください。

2 表示された「ハードウェアの…」をクリックする

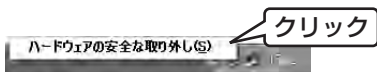

3 デバイスを選択し、[停止]をクリックする

[USB大容量記憶装置デバイス]を選択し、[停止]をクリックします。

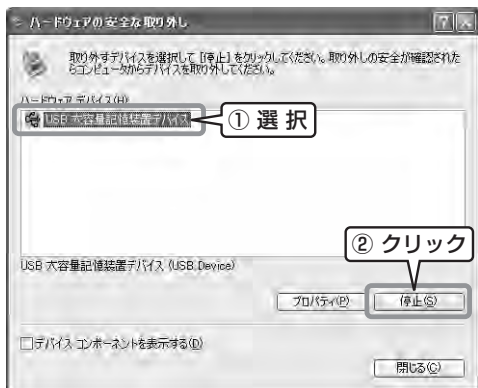

4 停止するデバイスを確認し、[OK]をクリックする

[SANYO IC Recorder USB Device]が一覧内に表示されていることを確認し、[USB大容量記憶装置デバイス]を選択して、[OK]をクリックします。



本機をパソコンから取り外してください。

エクスプローラでの表示

1 エクスプローラを起動する

本書と同じエクスプローラ画面でご使用になる場合は、以下の方法でWindows XPのエクスプローラを起動してください。

※ OSのバージョンやメーカーにより、お客様のパソコン表示画面と本書掲載画面とが一致しない場合がありますが、問題はありません。

[スタート]メニューから[マイ コンピュータ]を右クリックして、表示されるメニューから[エクスプローラ]を選択します。



これで、エクスプローラが起動します。

2 リムーバブルディスクの表示について

本機をパソコンに接続すると、Windowsのエクスプローラでマイコンピュータ内に、**リムーバブルディスク**として表示され、内蔵メモリに記録された内容を表示することができます。



応用操作

パソコンに接続して使う

【VOICE_ICフォルダ】

本機にて録音した音声ファイルを保存するフォルダです。

- 内蔵メモリのAフォルダに録音したファイルは、“IC_A_XXX (ファイル番号).MP3”というファイル名で、VOICE_ICフォルダ内のAフォルダに保存されます。
- b・C・dフォルダについてもそれぞれ同様です。
- A・b・C・dフォルダはそれぞれ最大99ファイルまで保存できます。
- VOICE_ICフォルダ内のファイルは、A～dフォルダごとに決められたファイル名の規則にしたがっているものだけ再生できます。例えば、bフォルダ内のIC_B_001.MP3は、Aフォルダに移動すると再生できません。また、ファイル名を変更すると、そのファイルは本機では再生できなくなりますのでご注意ください。

【MUSIC_ICフォルダ】

パソコンから転送するファイルを保存するフォルダです。

- 転送するファイル名はどのようなものでも構いませんが、MP3形式、またはWMA形式のファイルに限ります。
- MUSICフォルダ内にMP3形式、またはWMA形式のファイルを追加した場合に関しては再生順が変わる場合があります。また、MUSICフォルダの1つ下に作成したフォルダも同様に再生順が変わる場合があります。
- MUSIC_ICフォルダの下にお好みのフォルダを作成して、アルバムごとや歌手ごとにファイルを入れることができます。(ただし、MUSIC_ICフォルダのすぐ下にフォルダを作成しないと再生できません。)

【DATA_ICフォルダ】

リムーバブルディスクとして、(EXCEL・WORDなどの)データファイルを保存するフォルダです。

[ALARMフォルダ]

アラーム時に再生するMP3/WMAファイルを保存するフォルダです。

- ALARMフォルダにファイルがない場合、アラーム音を鳴らします。
- 再生できるファイルは1ファイルのみです。

[GUIDEフォルダ]

音声ガイドを保存するフォルダです。

エクスプローラを使ってデータを転送する

78ページ「エクスプローラを起動する」と同様の手順で、エクスプローラを起動します。

1 ファイルを本機に転送する

本機で再生したいMP3ファイルを選択して、リムーバブルディスクのMUSIC(M)フォルダにドラッグ&ドロップします。

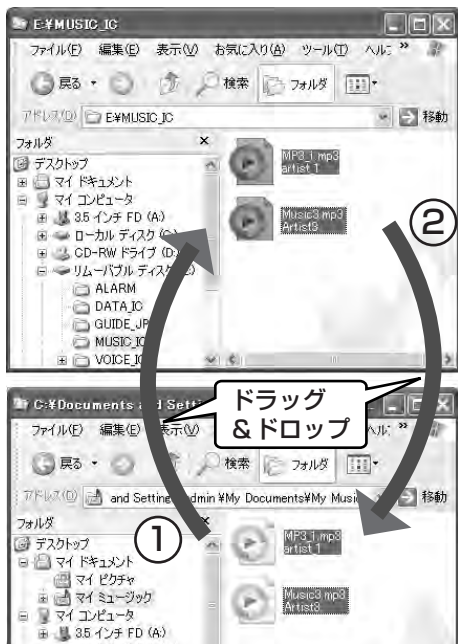

ここではMUSICファイルの例を示しています。

2 ファイルをパソコンに転送する

リムーバブルディスク内のコピーしたいMP3ファイルを選択して、パソコンの任意のフォルダにドラッグ&ドロップします。

ご注意

- 再生したいファイルは必ずリムーバブルディスクのMUSIC(M)フォルダ内に入れてください。VOICE(A・b・C・d)フォルダに入れても再生できません。

転送するフォルダ・ファイルに関しては、80、81ページを参照してください。

ご注意

- MP3・WMA形式のファイルでも、本機で正常に再生できない場合があります。
- お客様が転送したMP3・WMA形式ファイルは個人として楽しむ他は著作権上、権利者に無断で使用することができませんのでご注意ください。

Media Playerを使ってデータを転送する

Windows Media™ Playerについて

Microsoft Windows Media Playerをインストールしていれば、WMAファイルを本機に転送して聞くことができます。

操作の方法について詳しくは、Windows Media Playerのオンラインヘルプをご覧ください。

本書で説明に使用している画面はWindows Media Player9の画面です。

※ OSのバージョンやメーカーにより、お客様のパソコン表示画面と本書掲載画面とが一致しない場合がありますが、問題はありません。

※ Windows Media Player 10につきましては、弊社Webサイト“<http://www.sanyo-audio.com>”のサポートページに各種情報を掲載していますので、そちらを参照してください。

● Windows Media Playerの入手方法の詳細は

<http://www.microsoft.com/japan/windows/windowsmedia/>をご覧ください。

[スタート]メニューから[すべてのプログラム]-[Windows Media Player]を選択して、Windows Media Playerを起動します。



1. [デバイスへ転送]をクリックします。

2. 右側[デバイス上の項目]の下のプルダウンメニューから、転送先の[リムーバブルディスク]を選択するとファイルが表示されます。表示されない場合は、[表示]メニューから[最新の情報に更新]を選択してください。
3. 本機に転送したい音楽のチェックボックスにチェックマークをつけます。
4. [転送]ボタンをクリックします。

[状態]が、[転送しています]から[完了]に変わったら、転送完了です。



ご注意

- 転送中は絶対に本機をパソコンから取り外さないでください。

WMAを本機に転送する際の注意事項

パソコンから本機に転送および再生できないケースとして、以下のものがあります。

- ・ 著作権保護のされている音楽ファイル
- ・ インターネットで購入した音楽ファイル

再生順序の指定(プレイリスト)について

本機では、音楽の再生順序を指定することができます。
お手持ちのパソコンにてプレイリストを作成して、本機に転送することにより、ご希望の順番に音楽を再生することができます。
また、本機には複数のプレイリストを転送することができます。

■ プレイリストの作成方法

1. お手持ちのパソコンに付属する文章ソフト(メモ帳など)にて下記のようなプレイリストを作成します。
プレイリストの名前は、必ず“○○○.m3u”としてください。



2. Explorerなどで、本機のMUSIC_ICフォルダに転送します。
3. 本機をパソコンから切り離して、本機で再生をおこないます。
“MUSIC_IC”フォルダ(内蔵メモリ)にある音楽を再生します。
 - プレイリストに記載するファイル名は、ドライブ名を含んだファイル名を記入してください。
(ファイル名は目安として200文字以内で入力してください。長すぎると再生できないことがあります。)音声データの順番を変えることはできません。

なお本機は、m3uファイル※に対応しております。
一部正しく再生順序を指定できない形式があります。

※ m3uファイルとはMP3などのプレイリストの拡張子でドライブ名・フォルダ名・ファイル名・拡張子が付いたものをm3uファイルと言います。

■ プレイリストの選択方法

1. 本機の**ジョグスイッチ**を押して電源を入れます。
2. **フォルダ/リピート**ボタンを押して、Mフォルダを選択します。
3. **ジョグスイッチ**を軽くスライドさせて、希望するプレイリストを選択します。
4. **ジョグスイッチ**を押します。
5. 再度**ジョグスイッチ**を押すと、希望するプレイリストで再生を始めます。
 - プレイリスト再生時には、液晶パネル内に“P”が表示されます。
 - プレイリスト再生を中止するには、停止中に**フォルダ/リピート**ボタンを押します。
プレイリスト再生を中止して通常の再生モードに戻ります。

フォルダ音楽再生について

本機に音楽ファイルを転送する際にMUSIC_ICフォルダ内にお好みのフォルダを複数作成して、作成したフォルダにアルバムや歌手ごとに音楽ファイルを転送しても再生することができます。

例えば、アルバム名や歌手名をフォルダにすることもできます。ただし、作成したフォルダ内にさらにフォルダを作成した場合には、音楽ファイルを転送しても再生することができません。(MUSIC_ICフォルダ内の一つ下の階層に作成したフォルダのみ有効になります。)

■ フォルダの選択方法

1. 本機の**ジョグスイッチ**を押して電源を入れます。
 2. **フォルダ/リピートボタン**を押して、Mフォルダを選択します。
 3. **ジョグスイッチ**を軽くスライドさせて、希望するフォルダを選択します。
 4. **ジョグスイッチ**を押します。
 5. 再度**ジョグスイッチ**を押すと、希望するフォルダ内の音楽ファイルの再生を始めます。
- フォルダ再生時には、液晶パネル内に“F”が表示されます。
 - フォルダ再生を中止するには、停止中に**フォルダ/リピートボタン**を押します。
フォルダ再生を中止して通常の再生モードに戻ります。

本機データのフォーマットについて

フォーマットをおこなう場合、必ず本機でおこなうようにしてください。

パソコンでフォーマットをおこなうと、録音が正常にできない場合があります。

フォーマットするには41ページの「**全データを消去する**」をご覧ください。

パソコンでフォーマットをしてしまった場合は、本機でフォーマットをやり直してください。

故障かな?と思うまえに

販売店にご相談になる前に、下記をお確かめください。
直らない場合は、お買い上げの販売店へご相談ください。

本機が動作しない

原因	乾電池が正しく入っていないか、乾電池切れである
解決方法	乾電池が正しく入っていることを確認してください。 一度乾電池を完全に抜いてから、乾電池を正常に入れ直してください。または新しいアルカリ乾電池に換えてください。 12ページ「乾電池の入れ方」参照
原因	内蔵メモリが異常である
解決方法	内蔵メモリをフォーマット(初期化)してから、再度録音しなおしてください。 41ページ「全データを消去する」参照

ボタンを押しても反応しない

原因	誤動作防止機能(ホールド機能)が設定されている
解決方法	誤動作防止機能(ホールド機能)を解除してください。 16ページ「誤動作を防止する(ホールド機能)」参照
原因	USB接続したままである
解決方法	本機をパソコンから外してください。

音声が届かない

原因	音量が小さい
解決方法	音量を調節してください。 17ページ「音量を調節する」参照

VOICE(A・b・C・d)フォルダ内のファイルが再生できない

原因	ファイル名が異なる
解決方法	パソコン上でファイル名を変更すると、再生できません。ファイル名を“IC_X(フォルダ名)_XXX(ファイル番号).MP3”に戻してください。

MUSIC(M)フォルダ内のファイルが再生できない、または正しく再生できない

原因	<ul style="list-style-type: none">再生できるファイル形式ではない著作権保護のされている音楽ファイルインターネットで購入した音楽ファイル
解決方法	正常に再生できるWMA形式またはMP3形式のファイルをご使用ください。

原因	転送先が異なる
解決方法	パソコンからファイルを転送するときに、VOICE(A・b・C・d)フォルダに入れても、本機で再生できません。必ずリムーバブルディスク内のMUSIC(M)フォルダ内に転送してください。 79ページ「リムーバブルディスクの表示について」参照

故障かな?と思うまえに

その他

原因	本機で再生できないデータとなっている
解決方法	エンコーダー (MP3・WMA変換)ソフトを別のものに変えてファイルを作成してください。
原因	プレイリストに書かれているファイルがMUSIC(M)フォルダ内にはない
解決方法	プレイリストからそのファイル名を削除するか、MUSIC(M)フォルダ内にそのファイルを転送してください。

ファイル分割ができない

原因	メモリの空き容量が足りない
解決方法	不要なファイルを消去してください。 38ページ「ファイルを消去する」参照
原因	ファイルの録音時間が短かすぎる
解決方法	ファイル分割は録音時間の長いファイルでおこなってください。 LP…約32秒以上、SP…約16秒以上、 HQ…約8秒以上、SHQ…約4秒以上

ファイルが消去できない

原因	ファイルの属性が読み取り専用設定されている
解決方法	本機をパソコンに接続して、ファイルの属性を変更するか、ファイルを消去してください。 または、内蔵メモリのフォーマット(初期化)をおこなってください。 内蔵メモリをフォーマットしますと、音声ガイドも消えます。 41ページ「全データを消去する」参照

パソコン接続時に、リムーバブルディスクが表示されない

原因	パソコンと本機が正しく接続されていない
解決方法	パソコンのUSBポートに最後まで正しく差し込まれているか、またUSBケーブル使用時は本機側のUSBコネクタが正しく最後まで差し込まれているかどうか確認してください。 74ページ「本機をパソコンに接続する」参照
原因	パソコンからの電源供給が不十分
解決方法	USBハブを利用している場合は、パソコン本体のUSBポートと本機を接続してください。または、パソコン本体に複数USBポートがある場合は、他のポートに接続してください。 74ページ「本機をパソコンに接続する」参照
原因	ネットワークドライブが割り当てられている
解決方法	ネットワークドライブが割り当てられていると、ドライブレター(ドライブ名を表すアルファベット)がぶつかり、リムーバブルディスクが作成されない場合があるので、ネットワークドライブの割り当てを変更してから再度接続してください。 ネットワークドライブの割り当てについてはネットワーク管理者などにお聞きください。
原因	パソコンと本機が正しく接続されない
解決方法	パソコンと本機が正しく認識しない場合、再度接続してください。

故障かな?と思うまえに

その他

音声ガイドが使用できない

原因	BEEP音設定が音声ガイドになっていない
解決方法	メニューモードからBEEP音設定で音声ガイド(VOICE)を選択設定してください。 54ページ「各種メニューの設定-BEEP音設定」参照
原因	音声ガイドファイルが消去されている
解決方法	付属CD-ROMのソフトウェアを実行して再度音声ガイドをダウンロードしてください。 72ページ「音声ガイドダウンロードについて」参照

パソコンから本機へのデータの転送速度が遅い

原因	パソコンのUSB1.1に接続している
解決方法	USB2.0のHigh Speed対応ポートに接続してください。

録音するとノイズが聞こえる

解決方法	内蔵メモリのフォーマット(初期化)をおこなってください。 内蔵メモリをフォーマットしますと、音声ガイドも消えます。 41ページ「全データを消去する」参照
------	--

パソコン接続時に、本体に「-PC-」表示がでない

解決方法	パソコンによっては、パソコンに接続した時に、本体に「-PC-」表示がでない場合や、パソコン側で本体が認識されない場合があります。その時は本体をパソコンより抜いて再度接続してください。
------	---

カレンダーが正しく表示されない

解決方法	カレンダーが点滅表示している、カレンダー設定が初期化されていますので日時を再設定してください。 18ページ「日時を設定する」参照
------	---

“FAT Err”と表示されて動作できない

原因	FAT管理システムのエラー
解決方法	内蔵メモリのフォーマット(初期化)をおこなってください。 内蔵メモリをフォーマットしますと、音声ガイドも消えます。 41ページ「全データを消去する」参照

パソコン接続に関する内容は、当社ホームページのサポートページ“<http://www.sanyo-audio.com/icr/index.html>”をご覧ください。

お手入れについて

お手入れ

柔らかい布でふいてください。汚れがひどいときは、柔らかい布でからぶきをしてください。

- ベンジンやアルコール、シンナーなどでふいたりしますと、変質、変色することがありますので使用しないでください。また、殺虫剤もかからないようにご注意ください。

温度上昇について

本機を長時間お使いになると、本体の温度が上昇することがありますが、故障ではありません。

主な仕様

	ICR-S240RM	ICR-S250RM
内蔵メモリ	: 64MB	128MB
録音時間	: 約8時間35分(LP時) 約4時間15分(SP時) 約2時間05分(HQ時) 約1時間00分(SHQ時)	約17時間10分(LP時) 約8時間30分(SP時) 約4時間10分(HQ時) 約2時間00分(SHQ時)
対応OS	: Windows XP/Me/2000/98/98SE	
録音周波数特性	: 40~3.5kHz(内蔵マイクLP時) 40~3.5kHz(内蔵マイクSP時) 40~7.5kHz(内蔵マイクHQ時) 40~15kHz(内蔵マイクSHQ時)	
録音フォーマット	: MP3	
再生フォーマット	: MP3(MPEG1 LAYER3, MPEG2 LAYER3, MPEG2.5 LAYER3)・WMA	
再生周波数	: 20~20kHz	
サンプリング周波数	: 16~44.1kHz	
再生対応ビットレート	: 16~192kbps(MP3) 32~160kbps(WMA)	
S/N比	: 82dB	
出力端子	: USB/ステレオヘッドホン3.5φミニ/ステレオ外部マイク	
動作温度	: +5℃~+35℃	
定格出力(ヘッドホン)	: 10mW+10mW(16Ω負荷時, JEITA/DC)	
電源	: 単4形アルカリ乾電池×1本	
電池持続時間(JEITA)	: アルカリ乾電池 約18時間(連続録音時間) アルカリ乾電池 約17時間(連続再生時間)ヘッドホン再生時	
	※ 連続録音再生時間は、電池の種類、メーカー、保管状態、使用条件、使用周囲温度などによって変わります。上記の時間はあくまで目安であり、	

保証するものではありません。

最大外形寸法	: 幅31×高さ118.5×奥行14.7mm (折りたたみ時)
質量	: 約57g(電池含む)
付属品	: 単4形アルカリ乾電池 (1) USBカバースタンド (1) 専用USB接続ケーブル (1) 本書(保証書付) (1) 基本操作ガイド (1) CD-ROM (1)

※ 内蔵メモリの特性により、録音時間が短くなることがあります。

※ 本機の仕様および外観は、改良のため予告なく変更することがありますが、ご了承ください。

保証書とアフターサービス

保証書について

- この商品には保証書がついています。お買い上げの際、販売店が発行します。
- 所定事項の記入をご確認のうえ内容をよくお読みになって、大切に保管してください。
- 保証期間は、お買い上げ日より**1年間**です。

アフターサービスについて

調子が悪いときはまずチェックを

この説明書の90ページからをもう一度ご覧になってお調べください。

それでも具合の悪いときはサービスへ

お買い上げ店か、または「お客さまご相談窓口」にご相談ください。

保証期間中の修理は

保証書の規定に従い、お買い上げの販売店が修理させていただきます。製品に保証書を添えてご持参ください。

保証期間経過後の修理は

修理により機能が維持できる場合は、お客さまのご要望により有料修理いたします。

部品の保有期間について

ステレオデジタルボイスレコーダーの補修用性能部品(製品の機能を維持するために必要な部品)の保有期間は、製造打ち切り後6年間です。この期間は経済産業省の指導によるものです。この部品保有期間を修理可能な期間とさせていただきます。保有期間が経過した後も、故障箇所によっては修理可能な場合がありますので、お買い上げ店または「お客さまご相談窓口」にご相談ください。

お客さまご相談窓口

まずはお買い上げ販売店へ

家電製品の修理のご依頼やご相談は、お買い上げ販売店へお申し出ください。

転居されたり、贈答品などでお困りの場合は

下記の相談窓口にお問い合わせください。

総合相談窓口： 家電製品についての全般的なご相談

修理相談窓口： 修理サービスについてのご相談

総合相談窓口（全般的なご相談） 三洋電機(株) お客様センター

相談受付時間 9:00～18:30

北海道地区 ☎ 札幌 (011)290-1522

東北地区 ☎ 仙台 (022)714-6137

関東地区 ☎ 東京 (03)3815-1111

中部・北陸地区 ☎ 名古屋 (052)533-5245

近畿・四国地区 ☎ 大阪 (06)6994-9570

中国地区 ☎ 広島 (082)297-6067

九州・沖縄地区 ☎ 福岡 (092)263-7629

郵便・FAXでご相談される場合は

● 三洋電機(株) お客様センター

FAX ☎ (06)6994-9510

〒570-8677 大阪府守口市京阪本通2-5-5

修理相談窓口（修理サービスについてのご相談）三洋コンシューママーケティング(株)

受付時間 月曜日～金曜日 [9:00～18:30]
土曜・日曜・祝日 [9:00～17:30]

出張修理のご依頼 その他の修理相談窓口

東日本コールセンター ☎ 東京 (03)5302-3401
西日本コールセンター ☎ 大阪 (06)4250-8400

関東・首都圏および近畿地区以外にお住まいのお客さまは下記の電話番号をご利用いただけます。

東日本コールセンターへの転送電話番号

北海道地区 札幌 ☎ (011)833-7888
東北地区 仙台 ☎ (022)382-2213
長野地区 長野 ☎ (0263)26-1772
新潟地区 新潟 ☎ (025)285-2451
福島地区 福島 ☎ (024)945-6811

西日本コールセンターへの転送電話番号

北陸地区 金沢 ☎ (076)237-6650
東海地区 名古屋 ☎ (052)979-3456
中国地区 広島 ☎ (082)293-9333
四国地区 高松 ☎ (087)844-8321
九州地区 福岡 ☎ (092)922-9311

沖縄地区 沖縄 ☎ (098)944-5018

受付時間 月曜日～土曜日（日曜、祝日および当社の休日を除く）
[9:00～12:00、13:00～17:30]

「持ち込み修理および部品」についてのご相談は、各地区サービスセンターで承っております。

受付時間： 月曜日～土曜日(日曜、祝日を除く) [9:00～17:30]

北海道地区

札幌	幌	(011)831-9201	〒003-0013	札幌市白石区中央三条4-1-36
函館	館	(0138)48-8301	〒041-0824	函館市西桔梗町589-295
苫小牧	小牧	(0144)33-3421	〒053-0042	苫小牧市三光町2-2-5
旭川	川	(0166)22-2421	〒070-0073	旭川市曙北3条7-3-3
北見	見	(0157)23-4871	〒090-0037	北見市山下町4-7-14
釧路	路	(0154)22-1576	〒085-0021	釧路市浪花町7-7

東北地区

仙台	台	(022)384-0444	〒981-1225	宮城県名取市飯野坂3-4-8
青森	森	(017)729-3401	〒030-0141	青森県青森市大字上野字山辺 29-5
八戸	戸	(0178)28-9225	〒039-1103	青森県八戸市長苗代字観音堂 50-5
盛岡	岡	(019)635-0136	〒020-0863	岩手県盛岡市南仙北1-13-6
水沢	沢	(0197)23-6621	〒023-0003	岩手県水沢市佐倉河字羽黒田45
山形	形	(023)641-1769	〒990-2432	山形県山形市荒楯町1-21-30
酒田	田	(0234)23-3817	〒998-0842	山形県酒田市亀ヶ崎6-7-16
秋田	田	(018)862-6551	〒010-0925	秋田県秋田市旭南3-2-67
郡山	山	(024)945-6793	〒963-0111	福島県郡山市安積町荒井字戸蘭塔 1-7

関 東 ・ 甲 信 越 地 区

さいたま	(048)664-2319	〒331-0812	埼玉県さいたま市北区宮原町 1-30
坂戸	(049)284-8900	〒350-0214	埼玉県坂戸市千代田5-3-17
栃木	(028)653-2811	〒321-0106	栃木県宇都宮市上横田町 1302-12
茨城	(0298)64-4751	〒300-3261	茨城県つくば市花畑2-15-3
水戸	(029)251-4125	〒311-4152	茨城県水戸市河和田3-2386-1
群馬	(027)362-1151	〒370-0001	群馬県高崎市中尾町池の内441
西 関 東	(0276)22-7702	〒373-0015	群馬県太田市東新町72-2
新 潟	(025)285-2431	〒950-0971	新潟県新潟市近江244
長 岡	(0258)24-0705	〒940-0029	新潟県長岡市東蔵王2-3-46
上 越	(0255)43-3535	〒942-0074	新潟県上越市石橋2-2-9
城 東	(03)3607-3191	〒125-0051	東京都葛飾区新宿4-10-15
城 北	(03)3958-1261	〒173-0021	東京都板橋区弥生町72-5
城 西	(03)3376-3361	〒151-0073	東京都渋谷区笹塚3-1-13
武 蔵 野	(042)364-7721	〒183-0045	東京都府中市美好町2-3-1
戸 塚	(045)827-2831	〒224-0806	神奈川県横浜市戸塚区上品濃 9-14
相 模 原	(042)742-2272	〒228-0805	神奈川県相模原市豊町17-11
平 塚	(0463)55-3926	〒254-0014	神奈川県平塚市四之宮3-20-63
千 葉	(043)241-7311	〒260-0025	千葉県千葉市中央区問屋町5-20
鎌 ヶ 谷	(047)441-0111	〒273-0105	千葉県鎌ヶ谷市鎌ヶ谷7-6-59
山 梨	(055)226-2561	〒400-0035	山梨県甲府市飯田4-8-23

中 部 地 区

名古屋	(052)979-3455	〒461-0011	愛知県名古屋市中区白壁5-41
岡崎	(0564)23-3418	〒444-0065	愛知県岡崎市柿田町1-2
岐阜	(058)246-3417	〒501-6006	岐阜県羽島郡岐南町伏屋1-35
静岡	(054)261-4151	〒420-0813	静岡県静岡市長沼885
沼津	(055)963-1000	〒410-0861	静岡県沼津市真砂町3-1
浜松	(053)461-8685	〒435-0016	静岡県浜松市和田町795-2
松本	(0263)26-1107	〒390-0835	長野県松本市高宮東1-35
長野	(026)299-9501	〒388-8006	長野県長野市篠ノ井御幣川字東松島1000-2
金沢	(076)237-7811	〒920-0062	石川県金沢市割出町627
富山	(076)422-7020	〒939-8211	富山県富山市二口町1-13-8
福井	(0776)22-6082	〒918-8231	福井県福井市問屋町1-17
三重	(059)228-8126	〒514-0838	三重県津市岩田町10-3

近 畿 地 区

大阪	(06)6992-6235	〒570-0086	大阪府守口市竹町4-13
大阪南	(06)6761-4600	〒543-0001	大阪府大阪市天王寺区上本町5-1-14三洋ビル2F
大阪東	(0729)65-1811	〒578-0903	大阪府東大阪市今米2-3-29
阪和	(072)221-8571	〒590-0959	大阪府堺市大町西3-1-16
京都	(075)672-0877	〒601-8102	京都府京都市南区上鳥羽菅田町41
三丹	(0773)27-3458	〒620-0856	京都府福知山市土師宮町1-66
奈良	(0744)22-7888	〒634-0837	奈良県橿原市曲川町7-1-31
滋賀	(077)545-4221	〒520-2134	滋賀県大津市瀬田1-1-5
和歌山	(073)436-3110	〒641-0006	和歌山県和歌山市中島369
田辺	(0739)22-7520	〒646-0051	和歌山県田辺市稲成町南江原318
神戸	(078)651-3951	〒652-0897	兵庫県神戸市兵庫区駅南通2-1-11
阪神	(06)6432-3401	〒661-0026	兵庫県尼崎市水堂町4-17-6
姫路	(0792)96-2141	〒670-0981	兵庫県姫路市西庄字八町108
淡路	(0799)22-2702	〒656-0101	兵庫県洲本市納字横竹308-1

中国地区

広島	島	(082)293-6511	〒733-0012	広島県広島市西区中広町3-17-5
福岡	山	(084)925-3455	〒720-0077	広島県福山市南本庄3-1-48
岡山	山	(086)245-1634	〒700-0973	岡山県岡山市下中野703-101
津山	山	(0868)22-6133	〒708-0002	岡山県津山市上河原239-10
鳥取	取	(0857)24-2930	〒680-0843	鳥取県鳥取市南吉方3-107
浜田	田	(0855)22-7883	〒697-0023	島根県浜田市長沢町3049
松江	江	(0852)23-1183	〒690-0017	島根県松江市西津田4-1-14
山口	口	(083)973-3391	〒754-0024	山口県吉敷郡小郡町若草町2-6

四国地区

愛媛	媛	(089)971-3342	〒791-8036	愛媛県松山市高岡町148-1
宇和	島	(0895)27-1818	〒798-0077	愛媛県宇和島市保田甲934-3
香川	川	(087)843-1840	〒761-0104	香川県高松市高松町2175-10
高知	知	(088)860-0229	〒781-5106	高知県高知市介良乙1044
徳島	島	(088)699-4131	〒771-0219	徳島県板野郡松茂町笹木野字 八北開拓150-2

九州地区

福岡	岡	(092)928-3414	〒818-8534	福岡県筑紫野市紫6-1-1
北九州	州	(093)521-5286	〒802-0023	福岡県北九州市小倉北区下富野 2-10-28
中九州	州	(0942)21-3534	〒830-0052	福岡県久留米市上津町字赤坂 1890-2
長崎	崎	(095)824-5628	〒850-0012	長崎県長崎市本河内3-21-43
佐世	保	(0956)31-7635	〒857-1162	長崎県佐世保市卸本町17-1
熊本	本	(096)357-1122	〒861-4106	熊本県熊本市南高江町3-2-88
八代	代	(0965)35-3483	〒866-0871	熊本県八代市田中東町12-7
大分	分	(097)543-3454	〒870-0822	大分県大分市大道町3-4-32
宮崎	崎	(0985)29-3441	〒880-0036	宮崎県宮崎市花ヶ島町観音免 883
鹿児島	島	(099)251-4615	〒890-0068	鹿児島県鹿児島市東郡元町 11-10

沖縄地区

沖縄	縄	(098)944-5018	〒903-0103	沖縄県中頭郡西原町小那覇1303 沖縄三洋販売(株) サービス部 (300704D)
----	---	---------------	-----------	--

☆住所・電話番号は、ご通知なしに変更することがありますので、ご了承ください。

無料修理規定

お買い上げの日から保証期間中に、取扱説明書、本体ラベルその他の注意書きに従った使用状態で故障した場合には、本書記載内容にもとづき、お買い上げの販売店が無料修理いたしますので、商品と本書をご持参ご提示ください。

- 保証期間でも次のような場合には有料修理となります。
 - 使用上の誤り、または改造や不当な修理による故障または損傷。
 - お買い上げ後の取り付け場所の移動、落下、引っ越し、輸送等による故障または損傷。
 - 火災・地震・水害・落雷・その他の天変地異ならびに公害や異常電圧その他の外部要因による故障または損傷。
- 取扱説明書に記載されている使用条件以外で使用した場合の故障または損傷。
 - 本書の提示がない場合。
 - 本書にお買い上げ年月日、お客さま名、販売店名の記入がない場合、あるいは字句を書き換えられた場合。
 - 消耗品の交換・仕様変更など。
- 保証期間内でも商品を修理窓口へ送付された場合の送料や出張修理をおこなった場合の出張料はお客様の負担となります。
- ご転居の場合は事前にお買い上げの販売店にご相談ください。
- ご贈答品等で本書に記入の販売店に修理をご依頼になれない場合には、「お客さまご相談窓口」をご覧のうえ、もよりの窓口にお問い合わせください。
- 本書は日本国内においてのみ有効です。 Effective only in Japan.
- 本書は再発行いたしませんので紛失しないよう大切に保管してください。

修理メモ

この保証書は本書に明示した期間、条件のもとにおいて無料修理をお約束するものです。従ってこの保証書によってお客さまの法律上の権利を制限するものではありませんので、保証期間経過後の修理などについてご不明な場合は、お買い上げの販売店または「お客さまご相談窓口」にお問い合わせください。

- 保証期間が経過した後の修理についての詳細は「保証書とアフターサービス」をご覧ください。

索引

ア行

液晶パネル	11
エクスポーラ	78
MP3	9, 30, 38
音声ガイド	11, 17, 54
音声ガイドダウンロード	72
音量	17

カ行

外部マイク	10, 13
乾電池	5, 12, 13
故障かな?と思うまえに .90~95	

サ行

再生	29
再生総時間	31
消去	38~42
ジョグスイッチ	10, 15
ステレオヘッドホン	10, 13

タ行

タイマー	44~49
WMA	9, 30, 38
電池残量	13
動作環境	58

ハ行

パソコンに接続	58, 74
早送り、早戻し	32
ピープ音	17, 54
フォーマット	41, 56
フォルダ音楽再生	88
付属品	8, 98
プレイリスト	86
VAS(音声起動録音)	26
ホールド機能	16

ラ行

ランダム再生	34
リピート機能	34~37
録音	20~28
録音時間	20
録音モード	20~22

ヤ行

USBドライバ	59~61
---------------	-------