

MITSUBISHI

三菱全自動電気洗濯乾燥機 (家庭用)

形名

MAW-D9WP

MAW-D8WP

MAW-D7WP

取扱説明書

この取扱説明書は3機種合わせて記載しています。

18

洗濯のみ

コースの選びかた
標準 (ふだんのお洗濯)
スピード
清潔すぎ
つけおき
おやすみ
手洗い
ドライ
毛布

32

乾燥のみ

コースの選びかた
標準
念入り
60分
30分

36

洗濯▶乾燥

コースの選びかた
全ておまかせ
組み合わせいろいろ
毛布

44

洗濯▶カラット

コースの選びかた
カラット運転

49

槽乾燥

槽乾燥

- ご使用前に、この取扱説明書をよくお読みになり、正しく安全にお使いください。
- 保証書は「お買上げ日・販売店名」などの記入を確かめて、販売店からお受取りください。
- 取扱説明書と保証書は大切に保存してください。

※この商品は日本国内専用で、外国では使用できません。また、アフターサービスもできません。

This appliance is designed for use in Japan only and can not be used in any other country. No servicing is available outside of Japan.

風で部屋干しカラット  温風でフルカラット

新 選べるカラット

もくじ

使用の前に

特長	4
安全のために必ずお守りください	5
お願い	9
乾燥してはいけないもの	10
各部のなまえ	11
操作部のなまえとはたらき	12
洗濯や乾燥を始める前に	14
ふたロックについて	15
ハーブ乾燥について	16
据え付け	68

メニュー

洗濯	洗濯だけしたいとき
乾燥	乾燥だけしたいとき
洗濯 乾燥	洗濯～乾燥までしたいとき
洗濯 カラット	干し時間を短くしたいとき
槽乾燥	槽を乾燥させたいとき

必要なときに

洗いだけ・脱水だけなど、おこのみで洗う	50
予約して洗濯するとき	52
知っているとう便利	54
●洗濯途中で変更するとき（水量・洗い・すすぎ・脱水）	
●終了音の「ピーピー…」を消したいとき ●洗濯液を2度使うとき	
●乾燥のポイント ●乾燥による衣類の縮みについて	
●ちょっとした工夫（洗剤・糸くず）	
ふる水を使うときの準備	57
ふる水を使うとき	58
洗剤類の使いかた	60
●粉末合成洗剤 ●液体洗剤 ●粉石けん（天然石けん）	
●柔軟剤 ●漂白剤 ●洗濯のり	
お手入れ	64
●糸くずフィルター ●乾燥フィルターA ●吸気フィルター	
●ふる水フィルター ●本体 ●洗濯・脱水槽 ●給水口	
●凍結を防ぐには ●もし凍結したら	
故障かな？と思ったら	74
保証とアフターサービス	78
仕様	78
別売部品	80

洗濯

コースの選びかた	18
標準（ふだんのお洗濯）	20
スピード・清潔すすぎ・つけおき	22
おやすみ	24
手洗い	26
ドライ	28
毛布	30

乾燥

コースの選びかた	32
標準・念入り・60分・30分	34

洗濯 乾燥

コースの選びかた	36
全ておまかせ	38
組み合わせいろいろ	40
毛布	42

洗濯 カラット

コースの選びかた	44
カラット運転をおこなうとき	46

槽乾燥

槽乾燥	49
-----	----

特長

洗濯から乾燥まで
ラクラクおまかせ！

発泡水でシュワツと洗って洗剤残りスツキリ！

水に空気を混合させる三菱独自の新給水方式

部屋干し・フル乾燥をその日の都合で選べる！

新・選べるカラット

低温ハーブ乾燥で白さが長もち！

ハーブの抗酸化作用で皮脂の酸化を抑制

安全のために必ずお守りください

■誤った取扱いをしたときに生じる危険とその程度を、次の表示で区分して説明しています。

警告 誤った取扱いをしたときに、死亡や重傷などに結びつく可能性があるもの

注意 誤った取扱いをしたときに、傷害または家屋・家財などの損害に結びつくもの

■図記号の意味は次のとおりです。

絶対におこなわない。	絶対に分解・修理・改造はしない。
絶対に触れない。	必ず指示に従い、おこなう。
絶対に風呂、シャワーなど水場では使用しない。	必ずアース線を取り付ける。
絶対に水をかけない。	必ず電源プラグをコンセントから抜く。

(洗濯乾燥機の上にある表示)

感電注意
指をはさまれないよう注意
発火注意
注意

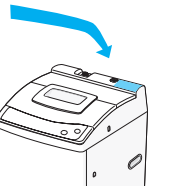

警告

洗濯・脱水槽が完全に止まるまでは絶対に中の洗濯物などに手などを触れない
特にお子様にはご注意ください。

ゆるい回転でも洗濯物が手に巻きつき、けがの原因になります。

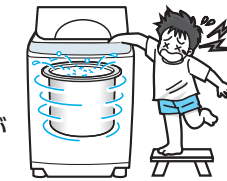

幼児には洗濯・脱水槽をのぞかせない

洗濯乾燥機の近くに台などを置かない。



槽内に落ちてけがをしたり、おぼれる原因になります。

本体各部に水をかけない

感電・ショートの原因になります。



浴室など湿気の多い場所に据え付けない

漏電による火災や感電の原因になります。水場での使用禁止



風雨にさらされる場所に据え付けない

漏電による火災や感電の原因になります。水かけ禁止



引火物を洗濯・脱水槽に入れない

灯油・ガソリン・ベンジン・シンナーなどや、それらの付着した衣類を入れたり近づけたりしない。



爆発や火災の原因になります。

灯油・ガソリンなど水以外の液体をふる水ホースで吸い込まない

爆発や火災の原因になります。

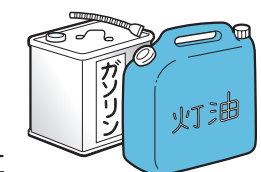

警告

食用油、動物系油、機械油、ドライクリーニング油、ベンジンやシンナー、ガソリンなどの付着した衣類は洗濯後でも絶対に乾燥しない

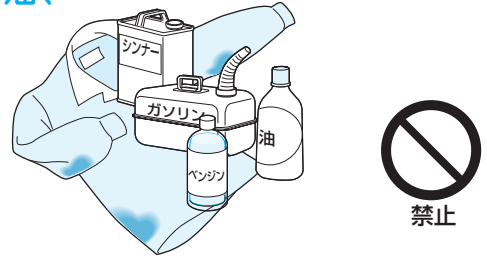

油の酸化熱による自然発火や引火の原因になります。

傷んだコードやプラグ、差し込みがゆるいコンセントは使わない

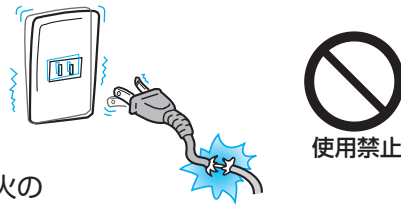

感電・ショート・発火の原因になります。

電源コードは傷つけない

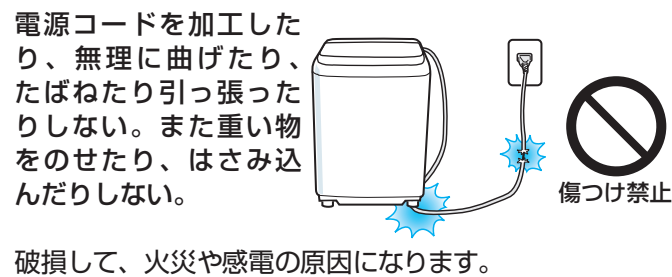

破損して、火災や感電の原因になります。

電源プラグをぬれた手で抜き差ししない



感電やけがの原因になります。

プラスチック部に火気を近づけない

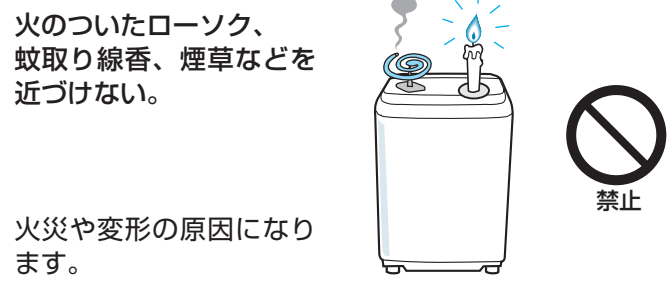

火災や変形の原因になります。

入浴中は、ふろ水給水をしない



感電の原因になります。

操作部付近には、磁石などの磁気を帯びたものを近づけない

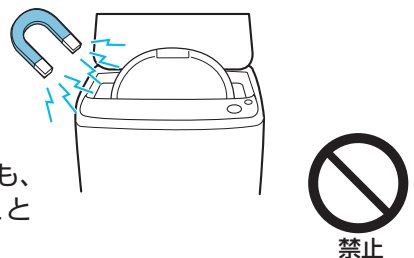

ふたが開いた状態でも、脱水槽が回転することがあります。

警告

改造しない。また修理技術者以外の人は分解・修理しない



火災・感電・けがの原因になります。

修理はお買上げの販売店または「三菱電機 修理窓口」にご相談ください。

煙が出ている、変なにおいがするなどの異常がある場合は、事故防止のためすぐに電源プラグを抜く

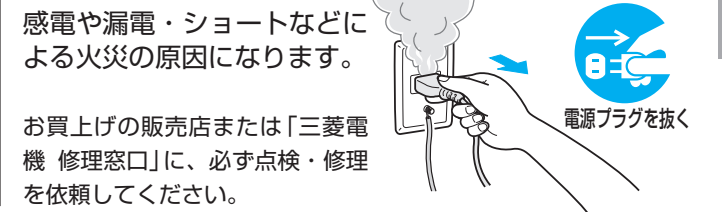

感電や漏電・ショートなどによる火災の原因になります。

お買上げの販売店または「三菱電機 修理窓口」に、必ず点検・修理を依頼してください。

アース線を取り付ける

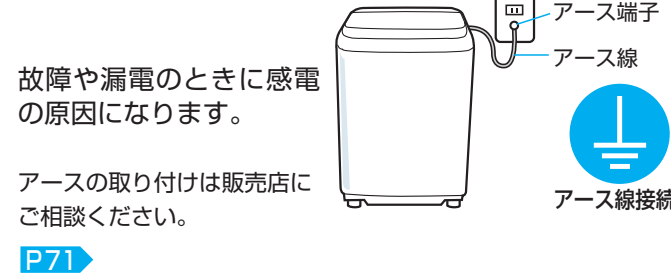

故障や漏電のときに感電の原因になります。

アースの取り付けは販売店にご相談ください。

電源は交流100Vで定格15A以上のコンセントを単独で使う



100V以外の使用や他の器具との併用・たこ足配線はしない。

感電・発熱・火災の原因になります。

お手入れの際は電源プラグをコンセントから抜く

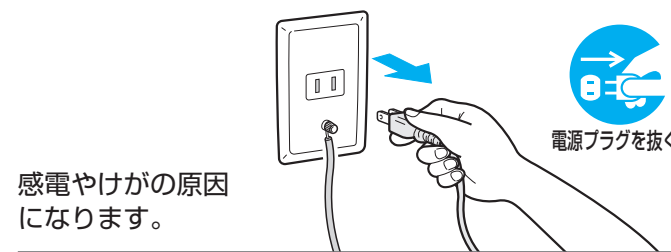

感電やけがの原因になります。

電源プラグのほこりを取る

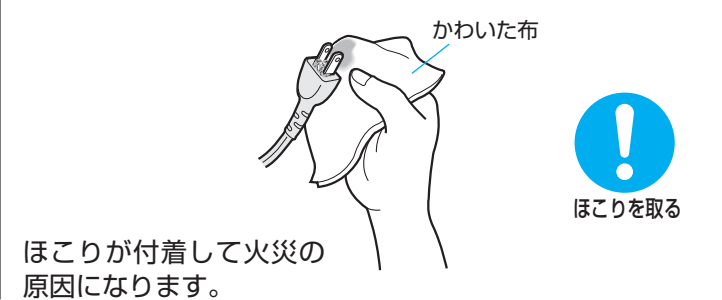

ほこりが付着して火災の原因になります。

注意

洗濯乾燥機の下に手や足を入れない



回転部があり、けがの原因になります。

洗濯乾燥機の上へのぼったり重い物をのせない



変形・破損によりけがの原因になります。

注意

子供だけで使わせない

やけどや、けがの原因になります。



禁止

防水性のシートや衣類は、洗い・すすぎ・脱水をしない

脱水中に激しい振動や転倒によって、けが、洗濯乾燥機・壁・床などの損壊、洗濯物の損傷、水もれ被害などのおそれがあります。

(寝袋、おむつカバー、サウナスーツ、ウェットスーツ、雨ガッパ、自転車・バイク・自動車のカバー、スキーウェア、防水シートなど)



洗濯禁止

50℃以上のお湯は使わない

プラスチック部分の変形や傷みにより、感電や漏電の原因になります。

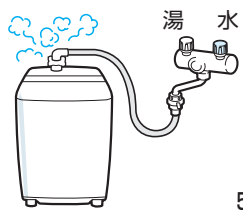

50℃以上禁止

給湯器などを使用するときは温度に注意してください。

ロックされた状態のふたを無理に開けない

ふたやロック機構が破損し、けがをしたり、洗濯・乾燥ができなくなります。



禁止

「ふろ水」は浴槽の水面が洗濯乾燥機より高い場合は使用しない

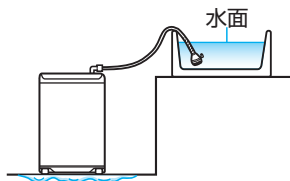

禁止

運転が終わってもサイホン現象により水が出続け、床をぬらすおそれがあります。

内ふたを閉めるときに衣類をはさまない

衣類の破れやプラスチック部の傷つき、水もれなど故障の原因になります。

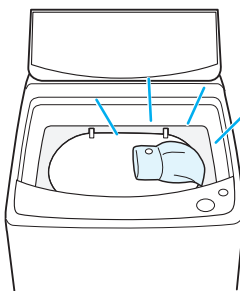

禁止

ふろ水ホースのつぎてを洗濯乾燥機からはずした後、浴槽の水面よりもつぎてを下げない



禁止

床をぬらすおそれがあります。

洗濯前は必ず水道栓を開いて水もれがないか確認する

ねじがゆるんだり、ホースの接続が悪いと水もれして床をぬらすおそれがあります。

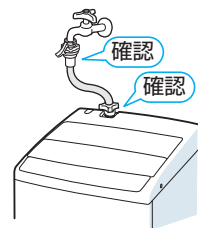

水もれ確認

電源コードは電源プラグを持って抜く

電源コードを持って引き抜くと、感電・ショート・発火の原因になります。



プラグを持って

長期間使わないときは電源プラグを抜く



プラグを抜く

お願い

脱水の時に洗濯物が飛び出さないために

- 洗濯物は入れすぎないでください。
- 洗いの時に洗濯物が浮いていると、脱水で飛び出し、衣類の破れやプラスチック部の傷つきの原因になります。洗濯物は下の方へよく押し込んでから、洗濯してください。

- 例・毛布、ふとんなど大物
- フリースなどふわっとしたもの
 - ジーンズなどゴワゴワしたもの
 - レースのカーテンなど軽いもの
 - キッチンマットなどマット類



洗濯物は、ステンレス部分の上部まで

運転が終わったら、水道栓を閉じる

- 万一の水もれを防ぐためです。

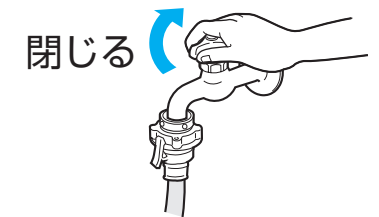

洗濯前にポケットの小物を取り除く

- 小物を入れたまま洗濯すると、衣類や洗濯乾燥機を傷めたり、異常音や故障の原因になります。



水に浮きやすい洗濯物のときは

- フリースなどの化学繊維やセーター、レースのカーテンなどは、浮きやすいので、給水後一時停止をしてよく押し込んでください。

洗濯・脱水槽のさびを防ぐため

- ヘアピンなどさびやすいものは槽に残さないでください。
- 工事などで水が断水したときは水がきれいになってから使用してください。

脱水終了や乾燥終了時、ふたロックが解除されても槽が回っているとき

- ただちに使用を中止し、電源プラグを抜いて修理を依頼してください。

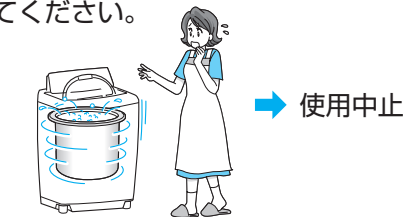

使用中

洗濯機で洗えると表示されていても洗えないもの

- 給水中に上から押さえても水がしみこまない枕・座布団・クッションなど
- 固く、厚くて水が通りにくいブロックカーペット

漂白剤などを使用したとき

洗濯時、漂白剤や次亜塩素酸ナトリウムなどの薬剤をご使用になったときは、十分(においが残らない程度)にすすいでから乾燥してください。

- 洗濯物に漂白剤などが残ったまま乾燥すると、本体の寿命を縮めます。



内ふたを必ずカチンと音がするまで確実に閉めてください

- 内ふたを閉めないと異常音や内ふたが破損する原因になります。



乾燥運転中や終了直後の洗濯物の取り出し

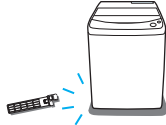

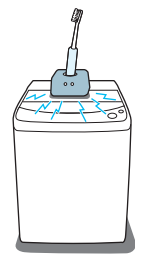

本体内部で部分的に温度が高くなっている場合がありますので、十分気をつけてください。

<p>乾燥中の換気は十分に</p> <p>衣類を効率よく乾燥させるために換気を十分にしてください。</p> <ul style="list-style-type: none"> ●換気が不十分な場合は、窓や壁などが結露する場合があります。 ●衣類が乾かずに運転が終了する場合があります。 	<p>吸気フィルターは取り外したままで使用しない</p> <p>●確実にセットしないで使うと、ほこりが本体内部にたまり、故障の原因になります。</p> 
<p>操作部付近に磁気カード（キャッシュカードなど）、磁石などを近づけない</p> <p>●磁気カードが使えなくなることがあります。</p> 	<p>テレビ・ラジオなどの家電製品を近づけない</p> <p>●画像の乱れ・雑音の原因になります。</p>
<p>本体の上に他の機器の充電台を置かない</p> <p>●電動ハブラシ等の充電台を近づけると誤動作の原因となります。</p> 	<p>洗濯機カバーをお使いの場合</p> <p>●塩化ビニール製のカバーは使わないでください。プラスチック部分が溶けたり、変色したりすることがあります。もし、使うときは直接触れないよう、洗濯乾燥機の上に布などをかけてからカバーをしてください。</p> <p>●透明・半透明のカバーは使わないでください。直射日光に当たると内部が高温になりプラスチック部分が変色・変形することがあります。</p>

業務用または共同使用などでお使いになるとき

美容院での業務用使用や寮での共同使用などにより、一日の使用時間が長い場合は、短期間で部品の交換が必要になることがあります。このような場合は保証の対象にはなりません。お買上げの販売店にご相談のうえ、定期的な点検を受けられることをおすすめします。

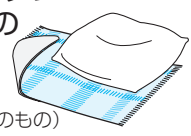

乾燥してはいけないもの

<p>「タンブラー乾燥はお避けください」と表示のあるもの</p> <p>※この製品もタンブラー乾燥（回転ドラム式）に該当するため、乾燥しないでください。</p>	<p>のり付けした衣類</p> <p>フィルター目づまりなどの原因になります。</p> 	<p>皮革製品</p> <p>型くずれをおこすことがあります。</p> <p>革ジャンパー</p> 
<p>ざぶとんや枕、わたやウレタン（スポンジ類）の入ったもの</p> <p>※傷んだり、故障の原因になります。</p> <p>バスマット（裏がウレタンのもの）</p> 	<p>絹製品</p> <p>変色や型くずれをおこすことがあります。</p> 	<p>その他</p> <ul style="list-style-type: none"> ●タイツ ●レース・刺しゅうの多いもの ●発泡プリント付きのもの ●新合繊（超極細繊維） ●ペットの毛が付いたもの

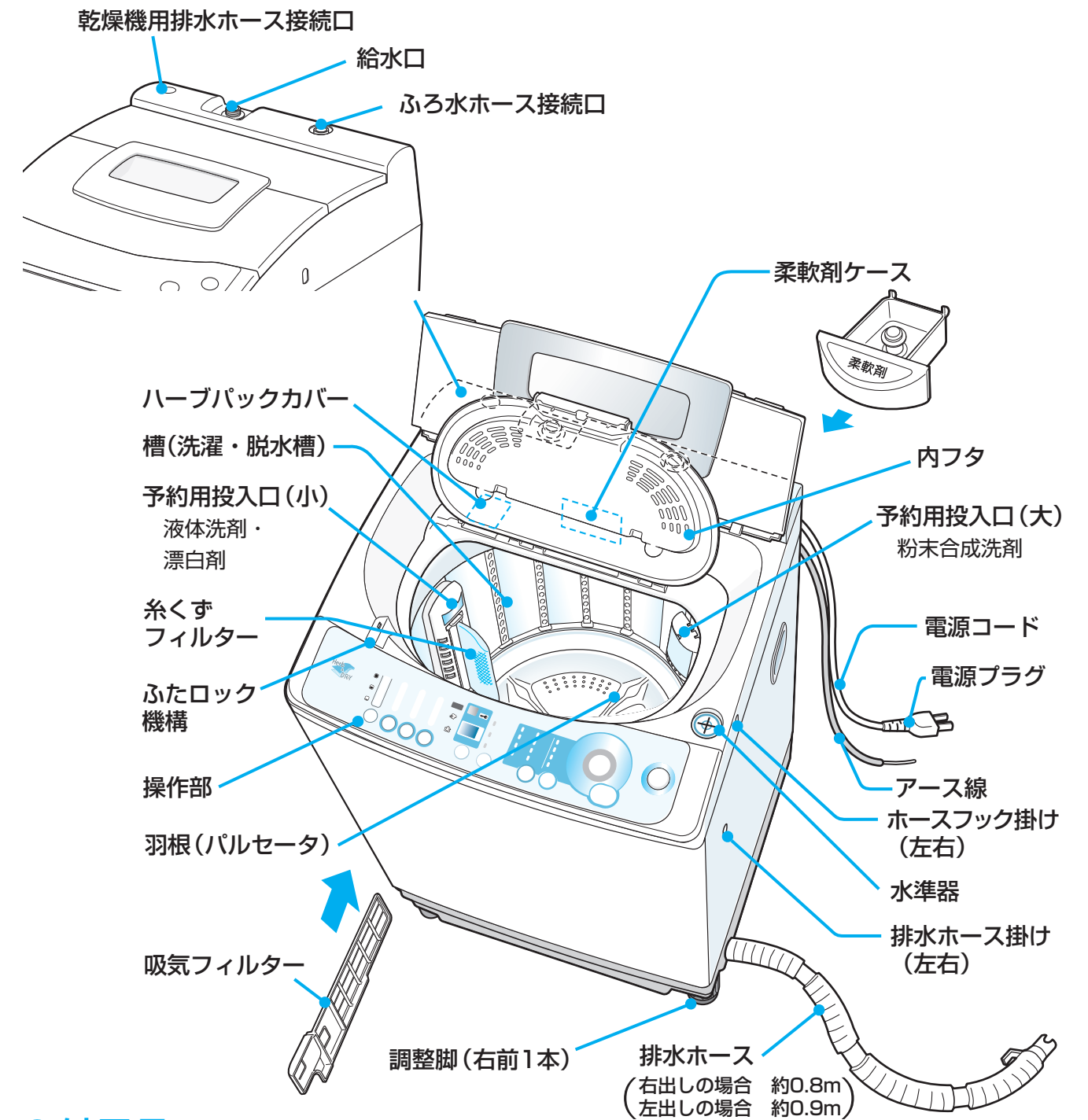
各部のなまえ

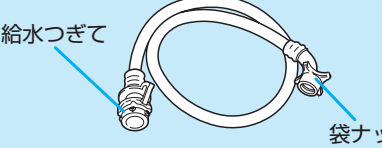
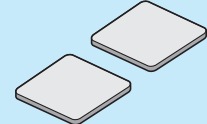
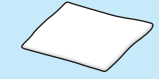

●付属品

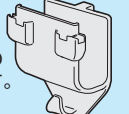
<p>給水ホース (0.8m) 1本</p> <p>給水つぎて</p>  <p>袋ナット</p>	<p>調整ゴムシート 2枚</p> 	<p>ハーブパック1コ P16</p> 
<p>ふろ水ホース (4m) 1本</p> <p>つぎて</p> 	<p>ふろ水フィルター 1コ</p> 	<p>ホースフック 1コ</p> <p>ふろ水ホースを掛ける時に使います。ホースフック掛けの左右どちらにでも掛けられます。</p> 

操作部のなまえとはたらき

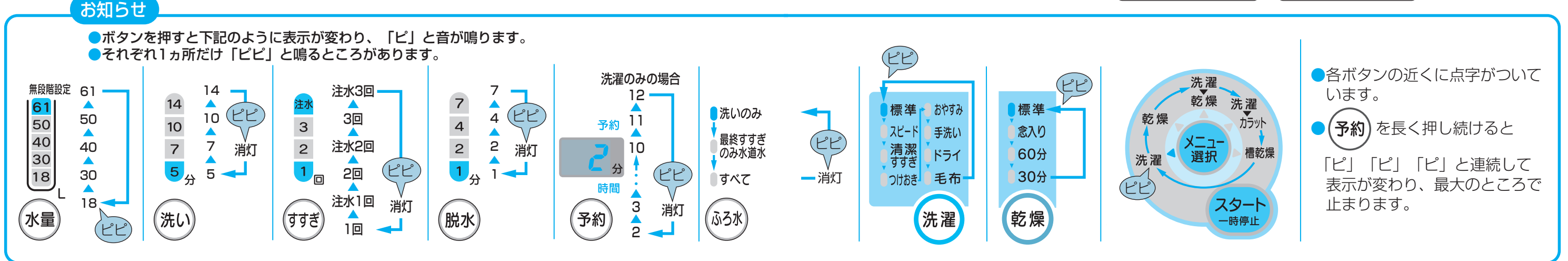
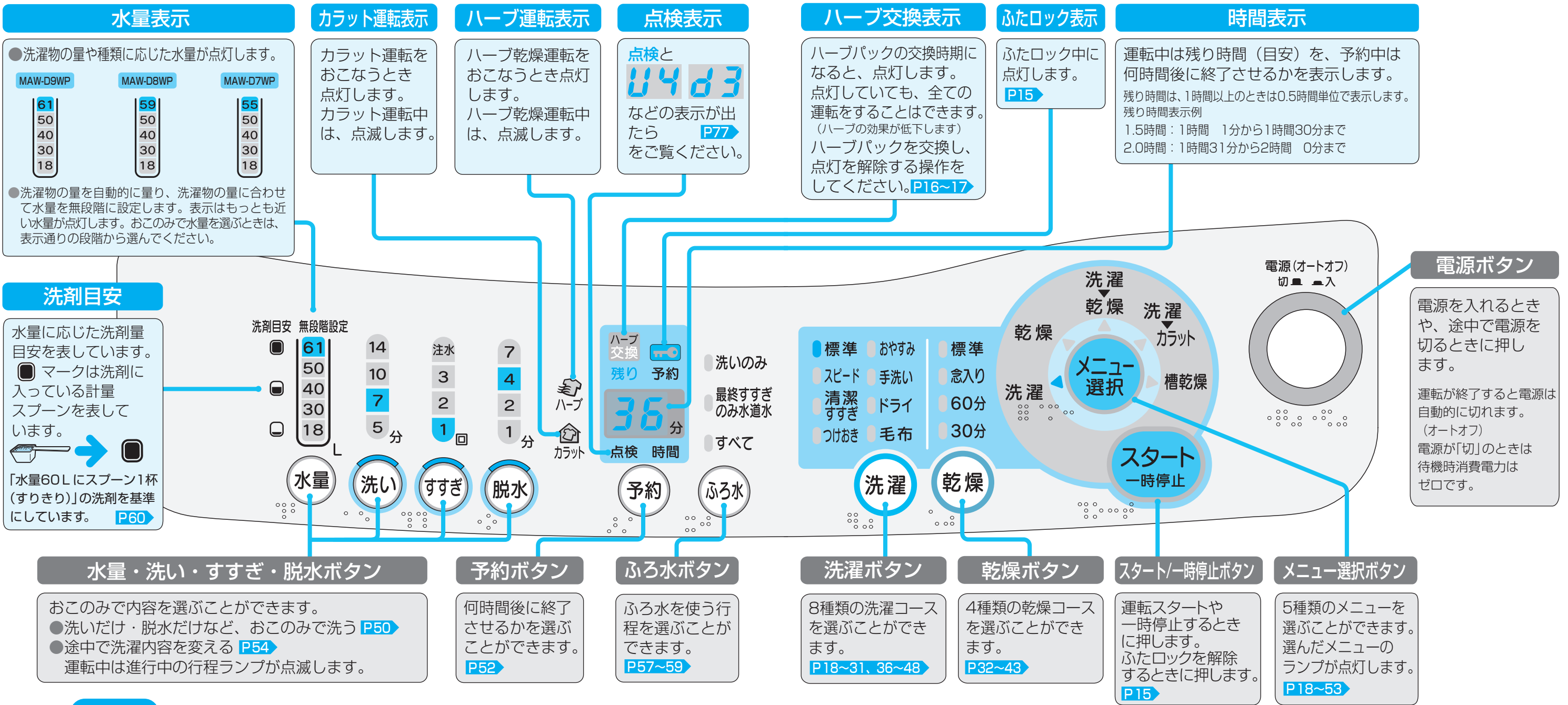

洗濯や乾燥を始める前に

初めて使うとき

「据え付け」68～73ページに従って、据え付けをしてください。

ふだん使うとき

洗濯乾燥機の準備

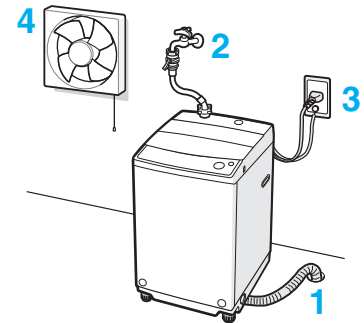

- 1 排水ホースを排水できる状態にする P70
- 2 給水ホースを取り付ける P73
- 3 電源プラグをコンセントに差し込む P71
- 4 乾燥運転をするときは、換気を十分にする

洗濯物の準備

■乾燥してはいけないもの P10

- ポケットの小物は取り除きボタンやファスナーは閉じる
- どろや砂はブラシで落とす
- デリケートな衣類はネットに入れる
- ブラジャーはネットに入れて手洗いコースで洗う
- よごれのひどいところは部分洗い洗剤をつける
- 色ものと白ものは分ける色移りを防ぎます。
- 飾りや付属品があったり毛玉や糸くずが気になるときは裏返す

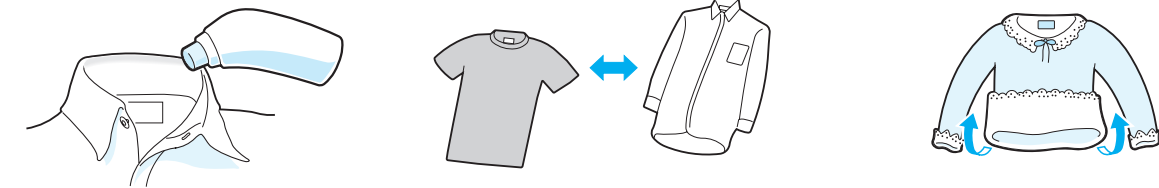

洗濯物の重さの目安

- | | | | | |
|-----------------------------|-----------------------------|----------------------------|------------------------|---------------------------|
| 半袖アンダーシャツ
綿100%
約130g | カッターシャツ・ブラウス
混紡
約200g | パジャマ（上下）
綿100%
約500g | 作業服（上下）
混紡
約800g | バスタオル
綿100%
約300g |
| | | | | シングルシーツ
綿100%
約500g |

ふたロックについて

この洗濯乾燥機は安全のため、洗い終了後（すすぎ～運転終了まで）ふたをロックし、開かないようにしています。

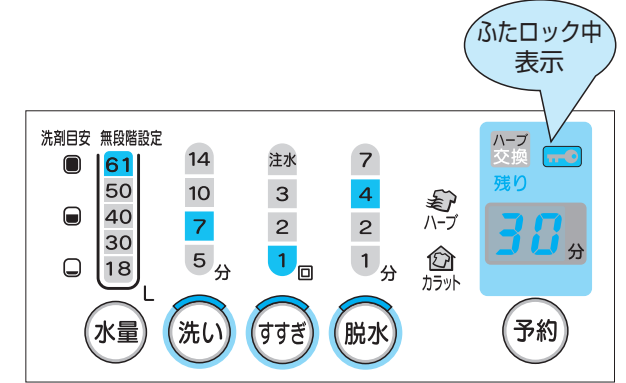
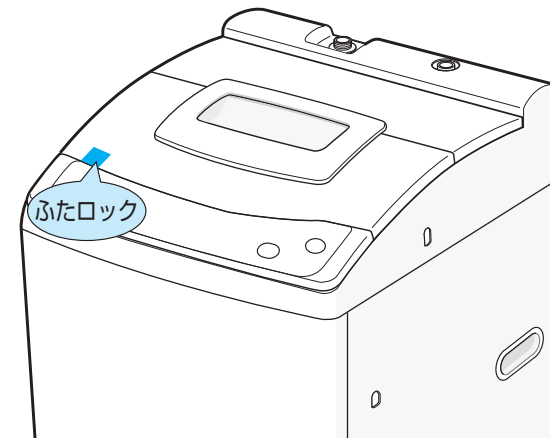

運転中（ふたロック中）に、ふたを開けたいとき

- 1 **スタート一時停止** を押して一時停止にする

運転が停止するとロックが解除され、ふたが開けられるようになります。

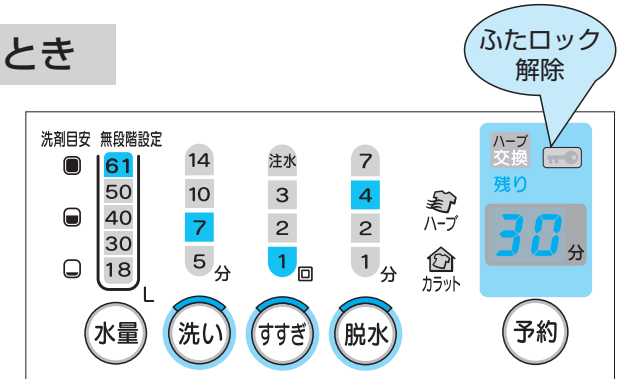

- 2 再度スタートするときは、ふたを閉め **スタート一時停止** を押す

ふたがロックされ、運転が始まります。

運転中以外に、ふたが開かないとき

- ふたロック中に下記のように突然電源が切れると、ふたはロックされた状態のままになります。

こんなとき	ふたを開けるとき
停電があったとき	復帰するとロックが解除されます。
電源ボタンを押して「切」にしたとき	電源を押して「入」にする。
電源プラグをコンセントから抜いたとき	電源を押して「切」にし、電源プラグをコンセントに差し込む。その後、電源を押して「入」にする。

お願い

- ふたロック中に、ふたを無理に開けないでください。ふたが破損する場合があります。

ハーブ乾燥について

ハーブ乾燥とは

- ①ハーブ（ローズマリー）の香りがするとともに、抗酸化成分が放出され、衣類の黄ばみの原因となる皮脂汚れの酸化を抑えます。
- ② **メニュー選択** で **乾燥**、**洗濯**、**槽乾燥** を選ぶと、乾燥時、温風によってハーブが放出されます。

乾燥運転中にほんのりとローズマリーの香りがします。

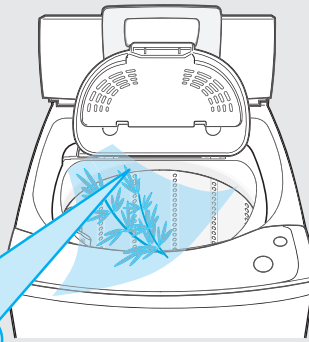

ハーブパックについて

- ハーブパックは洗濯乾燥機用です。食べられません。絶対にやぶらないでください。
- ハーブパックには、天然のハーブ（ローズマリー）から抽出したものが入っています。
- 衣類にハーブの香りは残りません。
- ハーブパックの効果が不要な場合や、香りが気になる場合は、ハーブパックを取り出してください。
- ハーブパックは、消耗品です。
- ハーブ交換表示が点灯したら、交換の時期です。ハーブ交換表示は、乾燥運転（乾燥、洗濯・乾燥）を90回おこなうと点灯します。別売のハーブパックをご購入ください。P80
- ハーブパックを交換したら、ハーブ交換表示を消す操作をおこなってください。消す操作をおこなうと、次の運転からまた、乾燥運転回数を数え始めます。
- ハーブの効果なくなっても、乾燥、洗濯・乾燥、槽乾燥の運転はできます。

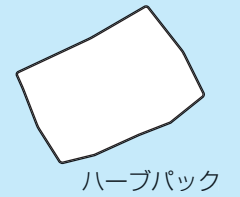

ハーブパックの取り付けかた、交換のしかた

1.ハーブパックを透明なビニール袋から出す

2.ハーブパックカバーを指で押して、カバーを引き出す。

交換の場合は、古いハーブパックを取り出す。汚れていたら乾いた布で拭いてください。水はかけないでください。

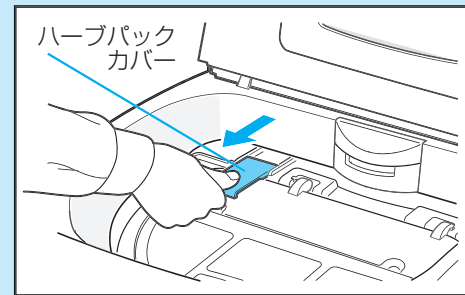

3.新しいハーブパックを置く

ハーブパックは水にぬらさないでください。ぬれた場合は、すぐに拭いてください。

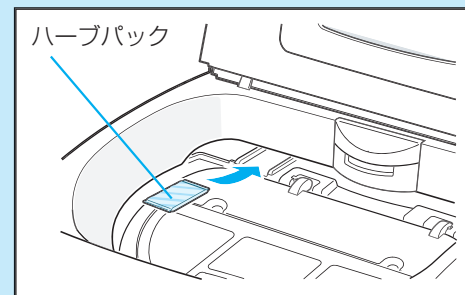

4.ハーブパックカバーをカチッというまで閉める

カバーの奥が浮かないように、平行に差し込んでください。

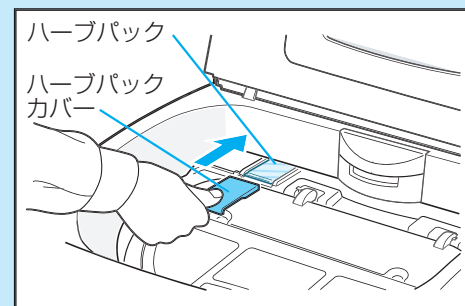

お願い

- ハーブパック以外のものを入れないでください。衣類に臭いがついたり、洗濯乾燥機を傷める原因になります。

ハーブ交換表示が点灯したら

1.ハーブパックを交換する P16

- ハーブパックは、消耗品です。別売のハーブパックをご購入ください。P80

2.電源を押して「入」にする

ハーブ交換表示が点灯。



3. **乾燥** を3秒以上押し続ける

「ピッ」と初めに鳴り、次に「ピッ、ピッ」と鳴るまで、押し続けてください。









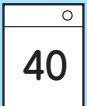

ハーブ交換表示が消灯します。

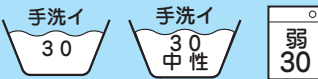

4.電源を押して「切」にする

洗濯 コースの選びかた

おこのみに合わせて洗濯コースを選ぶことができます。

こんなとき	おすすめ洗濯コース	容量	参照ページ	使用できる洗剤類	洗濯物
ふだんの洗濯物を洗うとき	標準	9kg以下 (MAW-D9WP) 8kg以下 (MAW-D8WP) 7kg以下 (MAW-D7WP)	P20 ~21		 の絵表示があるもの
速く洗濯したいとき しっかりすすぎたいとき つけおき洗いをしたいとき 静かに洗濯したいとき	スピード 清潔すすぎ つけおき おやすみ	9kg以下 (MAW-D9WP) 8kg以下 (MAW-D8WP) 7kg以下 (MAW-D7WP)	P22 ~25		 の絵表示があるもの
ランジェリーなど 手洗いマークの衣類を洗いたいとき	手洗い	1.5kg以下	P26 ~27		 の絵表示がある ランジェリー、ブラウス、 ウォッシュアップスーツなど
ドライマークの衣類を洗いたいとき	ドライ	1.5kg以下	P28 ~29		 の絵表示がある <ul style="list-style-type: none"> ●ウール、麻、ポリエステルのスラックスやスカート ●カシミア、アンゴラのセーターやカーディガン ●ポリエステルや麻のブラウスやシャツ
毛布やふとんを洗いたいとき	毛布	毛布 4.3kg以下 (MAW-D9WP) 4.2kg以下 (MAW-D8WP) 4.0kg以下 (MAW-D7WP)	P30 ~31		 の絵表示がある 化学繊維100%または 綿100%の毛布 (ダブルサイズまで)  の絵表示がある ポリエステルわた100% の肌掛けふとん または 

標準コース (ふだんのお洗濯)

運転時間	MAW-D9WP	約36分(29~39分)
	MAW-D8WP	約36分(29~39分)
	MAW-D7WP	約35分(29~39分)

※洗濯物の量や、給水、排水条件によって変わります。

ふだんの洗濯物を、洗うコースです。

電源を入れた後、**スタート一時停止**を押すだけで洗いあげます。

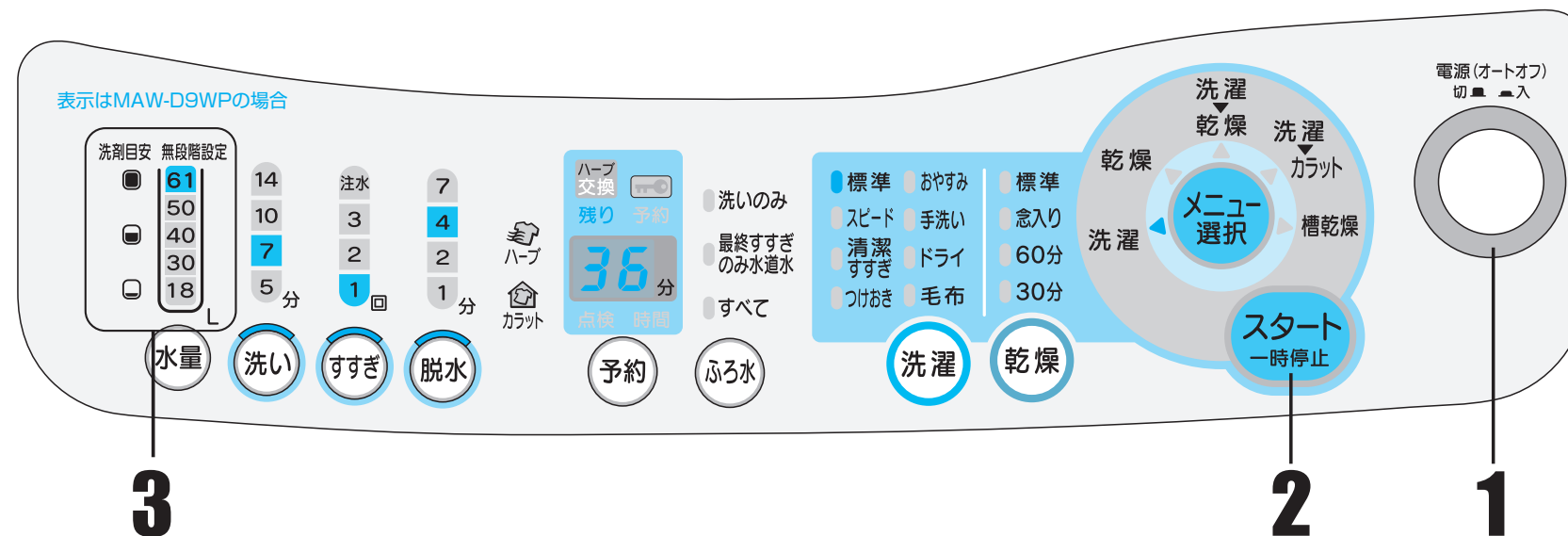

水道栓を開き、洗濯物を入れる

1 **電源**を押して「入」にする
洗濯の「標準」のランプが点灯します。

ふる水を使うときは**ふる水**を押してください。 P57~59

2 **スタート一時停止**を押す
水が入る前に洗濯乾燥機が洗濯物の量をはかり、水量(洗剤量)・時間などを表示します。

洗濯途中で変更するとき(水量・洗い・すすぎ・脱水)洗い運転中のみ変更可能です。 P54

3 **洗剤類**を入れ、**ふた**を閉める

洗剤類の入れかた P60~63
洗剤量は、水量に合わせる
柔軟剤もこのとき入れてください。

内ふたは、カチンというまで、閉めてください。

ふたが開いていると、運転できません。エラー表示(U3)が出たら、ふたを閉めてください。ふたを閉めると運転が始まります。

洗濯中

「ピー」と6回鳴って運転終了
水道栓を閉じる

運転終了後、糸くずフィルターを必ず掃除してください。 P64

洗濯の内容 (洗濯時間は、給水・排水の時間を含みます)

洗い		すすぎ1回	脱水
計量 → 給水行程 ※1	洗剤溶かしかくはん → かくはん	シャワーすすぎ ※2 → ためすすぎ	脱水 → ほぐし
	1分 7分	3分	4分

※1 給水行程は、給水→低水量かくはん→給水の順でおこないます。低水量かくはんは、水量18Lの設定ではおこないません。

※2 シャワーすすぎとは、水をためずに衣類に水をかけて脱水しながらすすぎます。

- 水道水からの給水は、すべて“発泡水”となります。ふる水の場合は“発泡水”になりません。
- 発泡水の泡の状態は、水圧により変わります。

洗濯時間が長い? 残り時間が増える

- 給水量が少ないと、洗濯時間が表示時間より長くなります。洗濯時間表示は、給水量が毎分15L(リットル)の場合の目安です。
- 排水が悪いと、洗濯時間が長くなる場合があります。 P76
- 洗濯物が片寄ると、水をためてすすぎをおこない片寄りを修正するため、残り時間が増えます。



スピードコース 清潔すすぎコース つけおきコース

スピードコース

運転時間 20~31分

※洗濯物の量や、給水、排水条件によって変わります。

軽い汚れの衣類を速く洗いあげます。
洗剤は少なめ（7割程度）にしてください。

洗濯の内容

洗い	すすぎ1回	脱水
計量 → 給水 → 洗剤溶かし → かくはん 1分 5分	ためすすぎ 2分	脱水 4分

清潔すすぎコース

運転時間 58分~1.5時間

※洗濯物の量や、給水、排水条件によって変わります。

タオルなど、しっかりすすぎたいときに使います。

粉石けんを使うときにおすすめです。粉石けんの使いかたは P61

洗濯の内容

洗い	すすぎ3回	脱水
計量 → 給水行程 → 洗剤溶かし → かくはん ※1 1分 7分	シャワーすすぎ → ためすすぎ 3分 3回くり返す	脱水 → ほぐし 4分

※1 給水行程は、給水→低水量かくはん→給水の順でおこないます。
低水量かくはんは、水量18Lの設定ではおこないません。

つけおきコース

運転時間 1.5時間

※洗濯物の量や、給水、排水条件によって変わります。

コンパクト洗剤の酵素パワーを活かして、えり、そで等の汚れを効果的に洗います。

洗濯の内容

洗い	すすぎ2回	脱水
計量 → 給水行程 → 洗剤溶かし → かくはん → つけおき → かくはん ※1 1分 3分 21分 14分 [3分に1度 10回動く]	シャワーすすぎ → ためすすぎ 3分 2回くり返す	脱水 → ほぐし 4分

※1 給水行程は、給水→低水量かくはん→給水の順でおこないます。
低水量かくはんは、水量18Lの設定ではおこないません。

お願い

- 色落ちしやすい色物や柄物は、つけおき洗いをしないでください。
- ポリエステル素材はつけおき洗いをしないでください。
汚れを吸収してしまうおそれがあります。
- 入浴剤の入ったふろ水を使う場合は、入浴剤の説明書をご確認ください。
衣類への色移りの原因になるものもあります。

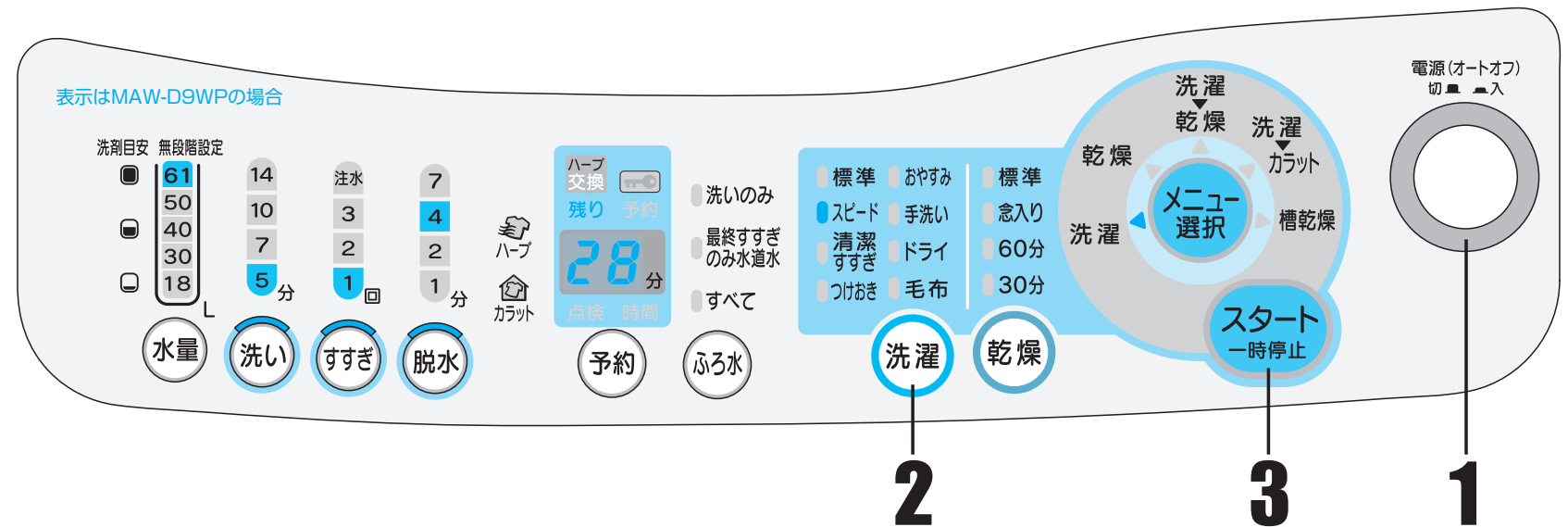

水道栓を開き、洗濯物を入れる

1 電源を押して「入」にする
洗濯コースの「標準」のランプが点灯します。

2 洗濯を押して
スピード または、清潔すすぎ または、つけおき を選ぶ

3 スタート一時停止を押す
水が入る前に洗濯乾燥機が洗濯物の量をはかり、水量（洗剤量）・時間などを表示します。

4 洗剤類を入れ、ふたを閉める
洗剤類の入れかた P60~63
洗剤量は、水量に合わせる
柔軟剤もこのとき入れてください。

洗濯中

「ピー」と6回鳴って運転終了
水道栓を閉じる

ふろ水を使うときは 〇ふろ水〇 を
押してください。 P57~59

洗濯途中で変更するとき
(水量・洗い・すすぎ・脱水)
洗い運転中のみ変更可能
です。 P54

内ふたは、カチンというまで、
閉めてください。

ふたが開いていると、
運転できません。
エラー表示(U3)が出たら、
ふたを開けてください。
ふたを閉めると運転が
始まります。

運転終了後、
糸くずフィルターを必ず掃除
してください。 P64

おやすみコース

容量

6.3kg以下 (MAW-D9WP)
5.6kg以下 (MAW-D8WP)
4.9kg以下 (MAW-D7WP)

運転時間 36～44分

※洗濯物の量や、給水、排水条件によって変わります。

ふつうの汚れのものを静かに洗濯したいときに使います。

羽根（パルセータ）と脱水槽の回転を弱くして

静かに洗い、静かに脱水します。

洗濯の内容

洗い		すすぎ2回		脱水
計量 → 給水 → かくはん	ためすすぎ → ためすすぎ	脱水		
14分	3分 3分	7分		

お願い

- このコースは水流が弱いので、粉末合成洗剤が溶けにくい場合があります。あらかじめ洗剤を溶かしてから入れることをおすすめします。

お知らせ

- ふろ水も使えますが、ふろ水給水時の音は標準コースと同じです。
- 洗い始めの運転音、乾燥とカラットの運転音は、標準コースと同程度の音になります。

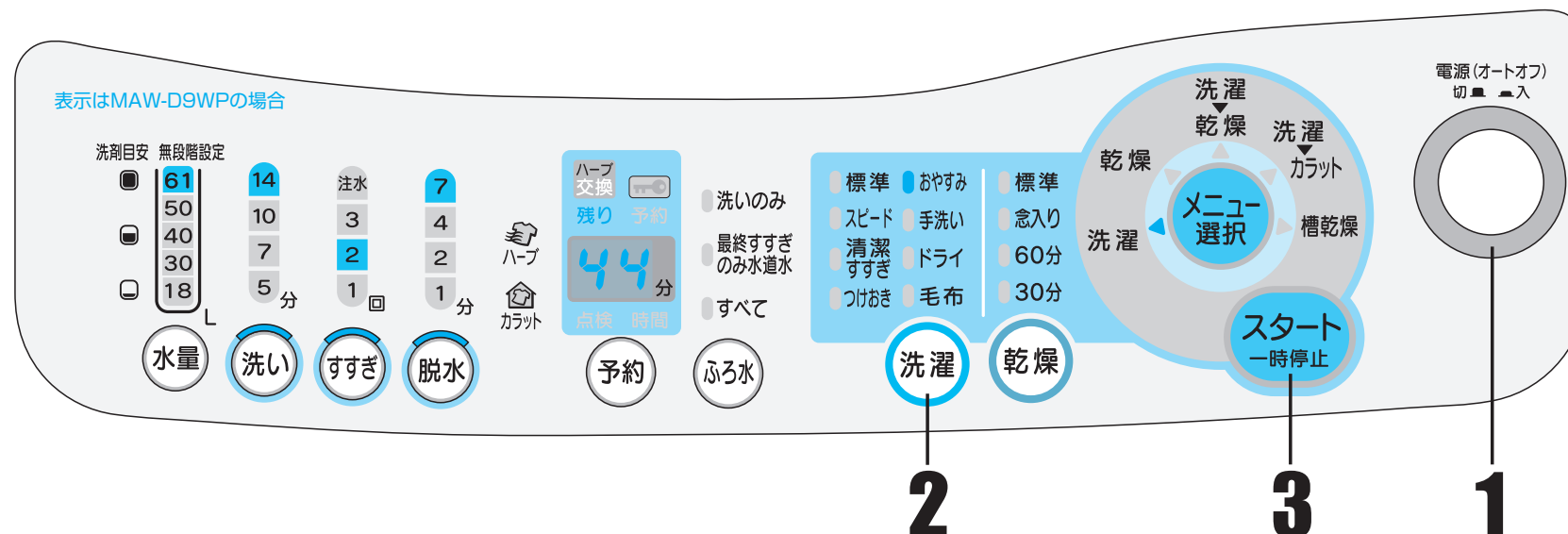

水道栓を開き、洗濯物を入れる

1 電源を押して「入」にする
洗濯コースの「標準」のランプが点灯します。

2 洗濯を押しておやすみを選ぶ

ふろ水を使うときはふろ水を押ししてください。 P57～59

3 スタート一時停止を押す
水が入る前に洗濯乾燥機が洗濯物の量をはかり、水量（洗剤量）・時間などを表示します。

洗濯途中で変更するとき（水量・洗い・すすぎ・脱水）洗い運転中のみ変更可能です。 P54

4 洗剤類を入れ、ふたを閉める

洗剤類の入れかた P60～63
洗剤量は、水量に合わせる
柔軟剤もこのとき入れてください。

内ふたは、カチンというまで、閉めてください。

ふたが開いていると、運転できません。エラー表示(U3)が出たら、ふたを閉めてください。ふたを閉めると運転が始まります。

洗濯中

「ピー」と6回鳴って運転終了
水道栓を閉じる

運転終了後、糸くずフィルターを必ず掃除してください。 P64

手洗いコース

容量
1.5kg以下

運転時間 約21分

※給水、排水条件によって変わります。

 表示のランジェリーやブラウスなどの衣類を洗いあげます。

水量は40Lに設定されますが、洗濯物の量が少なければ水量を下げられます。

お願い

- このコースは水流が弱いため、粉末合成洗剤が溶けにくい場合があります。あらかじめ洗剤を溶かしてから入れることをおすすめします。
- 洗剤類は衣類の取扱絵表示に従ってご使用ください。
- おふろの残り湯を使う場合は、衣類の取扱絵表示に記載の温度に気をつけてください。
例： の取扱絵表示のときは30℃以下で。
- 水に浮きやすい洗濯物は、必ず一時停止をしてから水の中に沈めてください。

洗濯物の準備

ブラジャー、ストッキングは、ネットに入れる

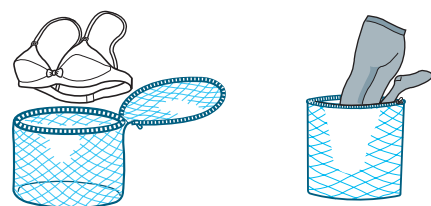

ウォッシュブルスーツは、たたんで、ネットに入れる

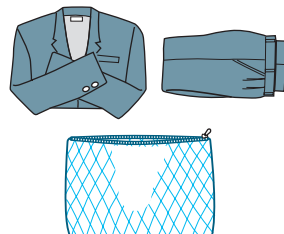

洗濯の内容

洗い	すすぎ2回	脱水
かくはん 5分	ためすすぎ → ためすすぎ 2分	脱水 1分

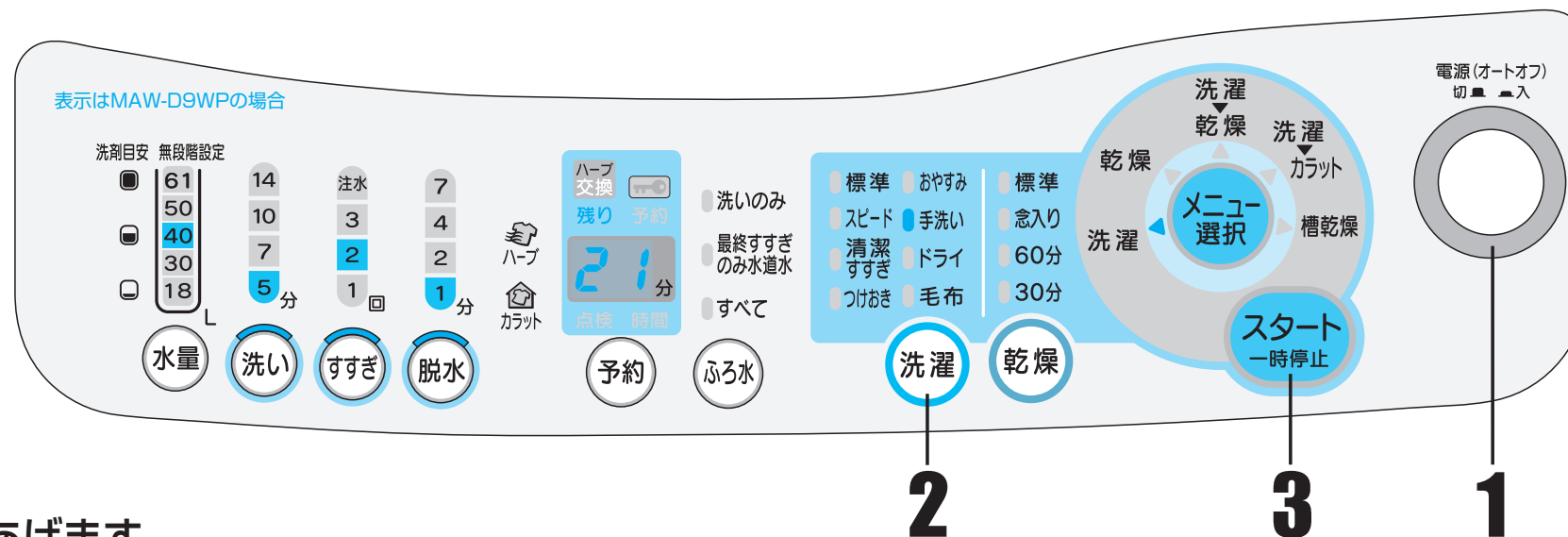

水道栓を開き、洗濯物を入れる

1  **電源を押して「入」にする**
洗濯コースの「標準」のランプが点灯します。

2  **洗濯を押して「手洗い」を選ぶ**

ふろ水を使うときは  を押してください。 P57~59

3  **スタートを押す**
水量は40Lに設定されます。

洗濯途中で変更するとき(水量・洗い・すすぎ・脱水)洗い運転中のみ変更可能です。 P54

4 **洗剤類を入れ、ふたを閉める**
洗剤類の入れかた P60~63
40L相当の洗剤をはかる
柔軟剤もこのとき入れてください。

内ふたは、カチンというまで、閉めてください。

ふたが開いていると、運転できません。エラー表示(U3)が出たら、ふたを閉めてください。ふたを閉めると運転が始まります。

運転終了後、糸くずフィルターを必ず掃除してください。 P64

洗濯中

「ピー」と6回鳴って運転終了
水道栓を閉じる

干しかた

形を整えて干す

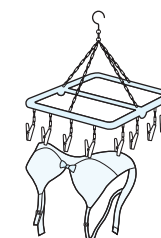

型くずれしないよう肩幅に合ったハンガーに干す

ドライコース

容量
1.5kg以下

運転時間 約26分

※給水、排水条件によって変わります。

ドライマークの衣類(カシミアのセーターやおしゃれ着)をやさしく洗いあげます。

クリーニング店の、水を使わずに溶剤で洗うドライクリーニングとは異なります。水量は40Lに設定されますが、洗濯物の量が少ないときは水量を下げられます。

洗濯物の準備

洗濯できるもの

  表示のある次の衣類

ウール、麻、ポリエステル

スラックス

スカート

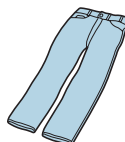



カシミア、アンゴラ
セーター、カーディガン

ポリエステル、麻
ブラウス・シャツ



洗濯できないもの

■衣類の取扱絵表示のないもの
■取扱絵表示に   表示があっても、下記の衣類の場合

- 縮み、表面変化するもの
毛皮、皮革製品
レーヨン、キュプラ及びその混紡品
絹及びその混紡品 和服、和装小物
エンボス加工(凹凸模様)をしたもの
- 型くずれするもの
ブレザー、ジャケット、コート、ネクタイ
- 毛だおれするもの
ベルベット、別珍
- 色落ちしやすいもの
- 樹脂加工(接着剤を使用したもの)

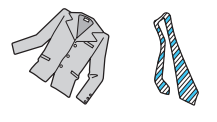

色落ちの確認

白いタオルの上に衣類の目立たないところをのせ、洗剤液を含ませた白いタオルでたたきます。タオルに色移りしていたら洗わないでください。



ネットに入れる

型くずれしないように必ずたたんで、市販の角形ネットに入れます。一度に何枚か洗う場合は、種類ごとに分けてネットに入れます。



部分汚れがある場合

えり、そで等の部分汚れは、洗剤の原液をつけ、柔らかいブラシで軽くたたきます。



ブリーツ加工のもの

ブリーツはしつけ糸で止めてください。

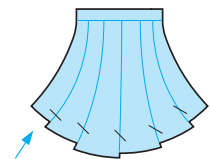

お願い

- お湯は使わないでください。生地が縮みます。
- おふろの残り湯は使わないでください。入浴剤による色移りの原因になります。
- 漂白剤は使わないでください。生地を傷めます。

洗濯の内容

洗い

かくはん 10秒に10分
10秒に1回動く

すすぎ2回

ためすすぎ 10秒に2分
10秒に1回動く → ためすすぎ 10秒に2分
10秒に1回動く

脱水

脱水 1分

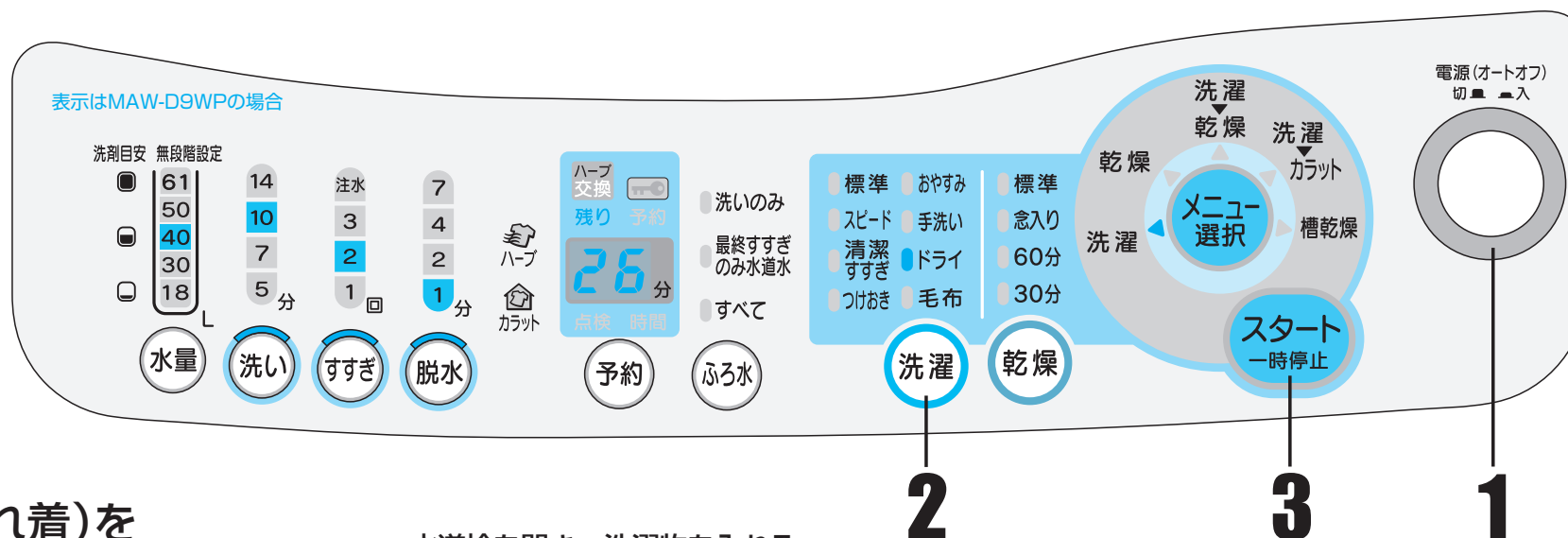

水道栓を開き、洗濯物を入れる

1 電源を押して「入」にする
洗濯コースの「標準」のランプが点灯します。

2 洗濯 を押して **ドライ** を選ぶ

3 スタート一時停止 を押す
水量は40Lに設定されます。

4 液体中性洗剤を入れ、ふたを閉める
洗剤類の入れかた P60~62
40L相当の洗剤をはかる
柔軟剤もこのとき入れてください。

洗濯中

「ピー」と6回鳴って運転終了
水道栓を閉じる

洗濯途中で変更するとき(水量・洗い・すすぎ・脱水)洗い運転中のみ変更可能です。 P54

内ふたは、カチンというまで、閉めてください。

ふたが開いていると、運転できません。エラー表示(U3)が出たら、ふたを閉めてください。ふたを閉めると運転が始まります。

運転終了後、糸くずフィルターを必ず掃除してください。 P64

干しかた

形を整えて干してください。回転ドラム式衣類乾燥機は使用しないでください。

セーター

平干し

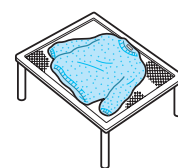

ブラウス

ハンガー干し

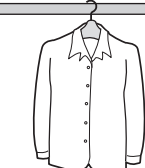

スラックス

折り目を合わせてハンガー干し



スカート

ハンガー干し

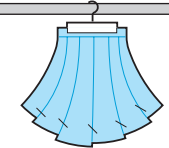

もし縮んだら

伸ばしたい寸法に広げてマチ針を打ちます。スチームアイロンを浮かせてたっぷりのスチームをかけ、乾くまでそのままの状態にしておきます。

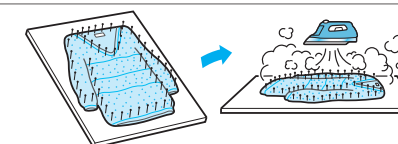

毛布コース

容量
 毛布4.3kg以下(MAW-D9WP)
 4.2kg以下(MAW-D8WP)
 4.0kg以下(MAW-D7WP)
 ふとん1.2kg以下

運転時間 約46～47分

※給水、排水条件によって変わります。

毛布やふとんをネットなしで、やさしく洗いあげます。

洗濯できる毛布・ふとんは **P19**

洗濯できない毛布 : 純毛毛布

洗濯できないふとん : 羽毛ふとん、羊毛ふとん、絹の生地、キルティングされていないもの

お願い

- 洗える電気毛布はその説明書に従ってください。
- 毛布や、ふとんは水面から出やすいので、水がたまったら必ず一時停止をしてからよく押し込んでください。飛び出したり、穴があいたりする原因になります。

毛布の入れかた

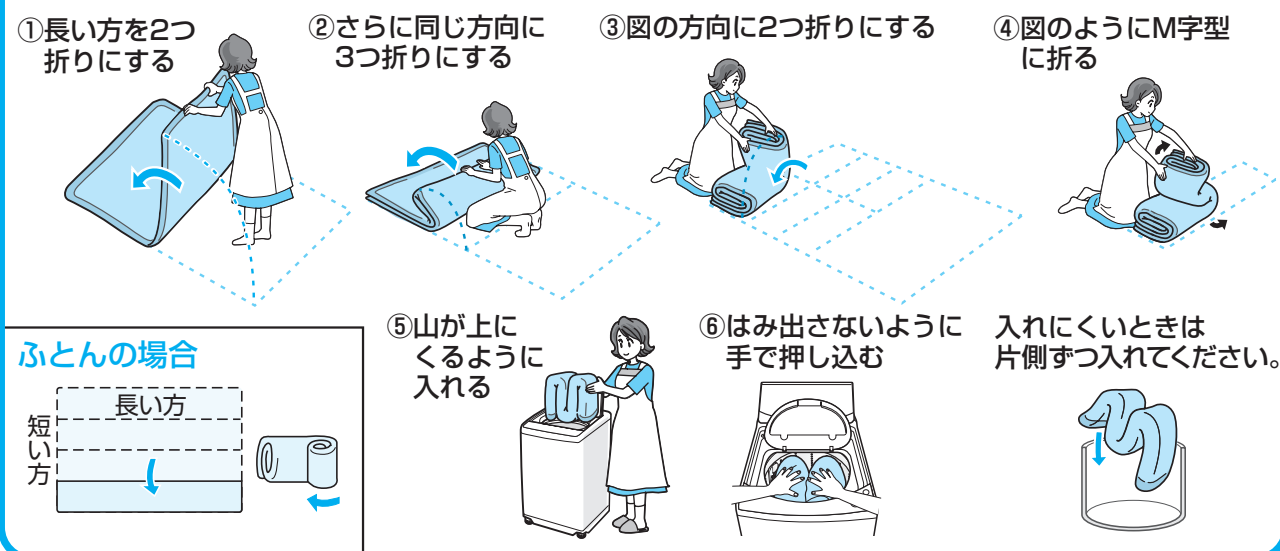

洗濯の内容

洗い	すすぎ2回	脱水
かくはん	注水すすぎ → 注水すすぎ ※1 2分	脱水
10分	2分	7分

※1 注水すすぎとは、設定された水量の水をためて、さらに注水しながらすすぎます。

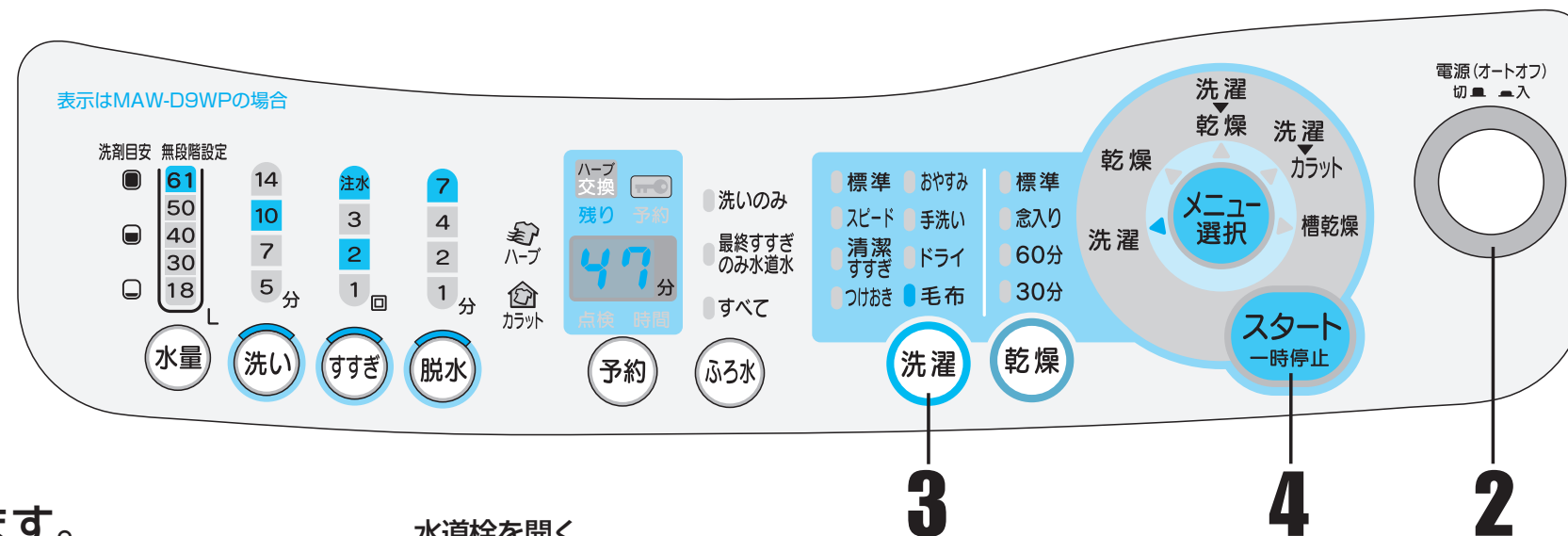

水道栓を開く

1 液体洗剤を入れ、毛布を入れる

各水量に相当する液体洗剤をはかる **P60**

MAW-D9WPは61L

MAW-D8WPは59L

MAW-D7WPは55L

柔軟剤もこのとき入れてください。 **P62**

2 電源を押して「入」にする

洗濯コースの「標準」のランプが点灯します。

3 洗濯を押して毛布を選ぶ

4 スタート一時停止を押す

一番上の水量に設定されます。(水量は変更できません)

5 ふたを閉める

洗濯中

「ピー」と6回鳴って運転終了
水道栓を閉じる

取り出しかた

毛布を持って引き出す

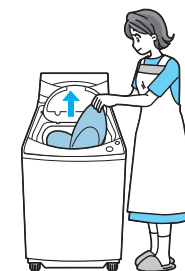

干しかた

風通しの良い日陰で自然乾燥する

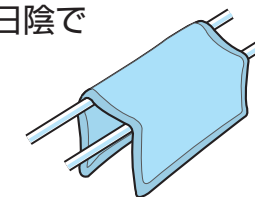

ふる水を使うときは **ふる水** を押してください。 **P57~59**

洗濯途中で変更するとき(洗い・すすぎ・脱水) 洗い運転中のみ変更可能です。 **P54**

内ふたは、カチンというまで、閉めてください。

ふたが開いていると、運転できません。エラー表示(U3)が出たら、ふたを閉めてください。ふたを閉めると運転が始まります。

運転終了後、糸くずフィルターを必ず掃除してください。 **P64**

乾燥 コースの選びかた

乾燥容量
5.0kgの目安

衣類乾燥機と同じようにご使用いただけます。

	こんなとき	おすすめ乾燥コース	容量	参照ページ	洗濯物	ワンポイントアドバイス
おまかせ乾燥	まとめ洗いをして、乾燥したいものだけ乾かしたい	標準	5.0kg以下 (MAW-D9WP) 4.5kg以下 (MAW-D8WP) 4.0kg以下 (MAW-D7WP)	P34 ~35	タオル類 トレーナー ランニングシャツ 半袖肌着 ブリーフ くつした	脱水後洗濯物は、よくほぐしてから入れると、しわが付きにくくなります。 洗濯物は、少なめに入れると、しわが付きにくくなります。
	乾きにくい衣類を乾かしたい	念入り				
タイマー乾燥	部屋干しなどで生乾きの衣類を乾かしたい 早く乾かしたいけれど全部乾燥するのは、いや	60分	5.0kg以下 (MAW-D9WP) 4.5kg以下 (MAW-D8WP) 4.0kg以下 (MAW-D7WP)	P34 ~35	標準コースと同様 + しわになりやすいワイシャツやブラウス	乾燥運転終了後、すぐにつり干ししてください。しわを低減できます。つり干しせず、すぐにアイロンをかけるとさらに効果的です。 洗濯のときに柔軟剤を入れると、しわをさらに抑えることができます。
	しわになりやすい洗濯物をちょっとだけ乾かしたい 衣類を着る前に暖めたい タオルやバスタオルをふんわりさせたい	30分				

お願い

- 乾燥前に必ず脱水をしてください。(しずくがたれるような衣類は入れないでください。)
- 乾燥が終了したら、すぐに洗濯物を取り出してください。しわの原因になります。
- ネットに入れたまま乾燥させると、乾きムラが起きたり、乾燥時間がのびることがあります。ネットに、つめすぎないでください。

乾燥してはいけない洗濯物

- 「タンブラー乾燥は、お避けください」と表示があるもの (この製品も、タンブラー乾燥に該当するため、乾燥しないでください)
- のり付けした衣類 (フィルター目づまりなどの原因になります)
- 皮革製品 (型くずれをおこすことがあります)
- ざぶとんや枕、わたやウレタン (スポンジ) の入ったものやバスマット (裏がウレタンのもの) (傷んだり、故障の原因になります)
- 絹製品 (変色や型くずれをおこすことがあります)
- その他
タイツ、レース・刺繍ししゅうの多いもの、発泡プリント付きのもの、新合繊 (超極細繊維) の素材のもの、ペットの毛が付いたもの

標準コース 念入りコース 60分コース 30分コース

容量

5.0kg以下 (MAW-D9WP)
4.5kg以下 (MAW-D8WP)
4.0kg以下 (MAW-D7WP)

運転時間 (目安)

標準コース	2.5～6.0時間	} 最後まで乾かします 洗濯物の量や、気温等の 条件により変わります。
念入りコース	3.5～7.0時間	
60分コース	60分	} 選んだ時間で終了します。
30分コース	30分	

乾燥の内容

標準コース、念入りコース

計量 → 送風乾燥 → ほぐし → 低温ハーブ乾燥 ※1、※2 → 低温ハーブかくはん乾燥 ※1、※3 → 低温ハーブ乾燥 ※1、※2 → ほぐし
くり返す くり返す

60分コース、30分コース

低温ハーブ乾燥 → 低温ハーブかくはん乾燥 → 低温ハーブ乾燥 → ほぐし
くり返す

※1 ハーブ乾燥について P16~17

※2 低温ハーブ乾燥とは、槽を回しながら温風で、乾燥する行程です。

※3 低温ハーブかくはん乾燥とは、槽を固定しほぐしながら、温風で乾燥する行程です。

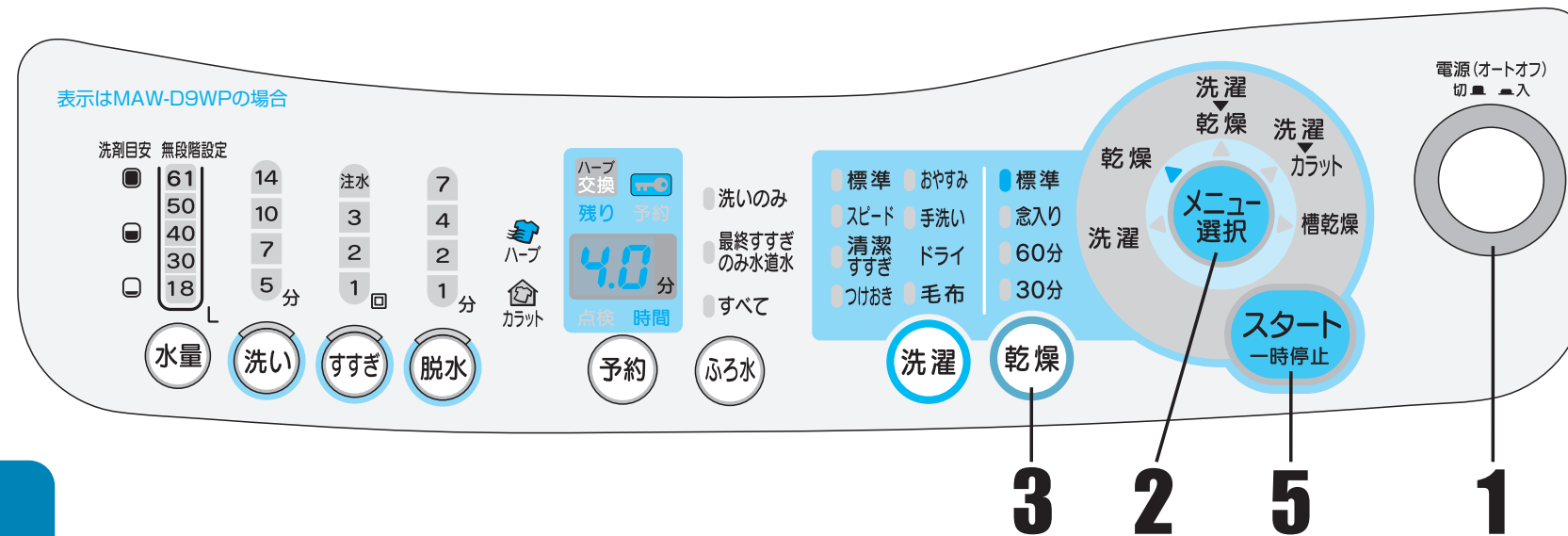

脱水した洗濯物を入れる

- 1 **電源**を押して「入」にする
洗濯コースの「標準」のランプが点灯します。
- 2 **メニュー選択**を押して **乾燥**を選ぶ
乾燥の「標準」のランプが点灯します。
洗濯の「標準」のランプが消灯します。
- 3 おこのみに応じ **乾燥**を押して選ぶ
- 4 **ふたを閉める**
- 5 **スタート一時停止**を押す

残り時間の目安を表示します。

乾燥中

「ピー」と6回鳴って運転終了
水道栓を閉じる

内ふたは、カチンというまで、閉めてください。

ふたが開いていると、運転できません。
エラー表示(U3)が出たら、ふたを閉めてください。
ふたを閉めると運転が始まります。

乾燥終了後、フィルターを掃除してください。 P65~66

洗濯 乾燥

コースの選びかた

乾燥容量
5.0kgの目安

乾いた衣類を
押し込まないで
入れた場合

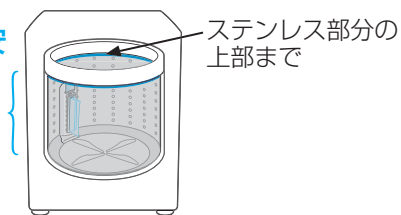

洗濯～乾燥まで、続けて運転します。
おこのみに合わせて洗濯コース、乾燥コースを
選ぶことができます。

	こんなとき	おすすめ 洗濯コース	おすすめ 乾燥コース	容量	参照 ページ	使用できる 洗剤類	洗濯物	ワンポイント アドバイス
全ておまかせ	雨の日のお洗濯 今日着たワイシャツや体操着を明日また着たい 外には干したくない	標準	標準	5.0kg以下 (MAW-D9WP) 4.5kg以下 (MAW-D8WP) 4.0kg以下 (MAW-D7WP)	P38 ~39	粉石けん	 上記の絵表示があるもの	洗濯物は、少なめに入れると、しわが付きにくくなります。 色落ちしやすいものは、色移りを防ぐため、分けて運転してください。
ふだんの衣類でいろいろ	いろいろな組み合わせで運転したいとき	標準 スピード 清潔すぎ つけおき おやすみ	全コース	5.0kg以下 (MAW-D9WP) 4.5kg以下 (MAW-D8WP) 4.0kg以下 (MAW-D7WP)	P40 ~41	粉末合成洗剤 液体洗剤 柔軟剤 漂白剤	 上記の絵表示があるもの	しわになりやすいワイシャツやブラウスなどは、60分、または30分を選び、運転終了後、すぐにつり干ししてください。
	1時間で洗濯～乾燥まで終わらせたい (容量1.0kg以下)	標準	30分	1kg以下				
毛布	毛布はぬれると重いので干すのが大変！ 干す場所がない ふんわり乾かしたい	毛布	標準 <small>変更できません。</small>	2.8kg以下	P42 ~43	液体洗剤 柔軟剤	 上記の絵表示がある毛布	新品の毛布などは、繊維が取れやすいので、乾燥させたあと、洗濯槽の中を洗ってください。 柔軟剤を入れると、静電気を防止し、ふんわり仕上がります。

全ておまかせ 洗濯～乾燥

容量

5.0kg以下 (MAW-D9WP)
4.5kg以下 (MAW-D8WP)
4.0kg以下 (MAW-D7WP)

運転時間 (目安)

3.0時間～7.0時間

※洗濯物の量や、給水、排水、
気温等の条件によって変わります。

ふだんの洗濯物を洗い、そのまま乾燥まで
おこなうコースです。

洗濯の内容(洗濯のみの標準コースと同じ内容です)

洗い		すすぎ1回	脱水
計量 → 給水行程 ※1	洗剤溶かしかくはん → かくはん 1分 → 7分	シャワーすすぎ → ためすすぎ 2分	脱水 4分

※1 給水行程は、給水→低水量かくはん→給水の順でおこないます。

乾燥の内容(乾燥のみのおまかせコースと同じ内容です)

送風乾燥 → ほぐし → 低温ハーブ乾燥 → 低温ハーブかくはん乾燥 → 低温ハーブ乾燥 → ほぐし
くり返す → くり返す

※ハーブ乾燥について P16~17

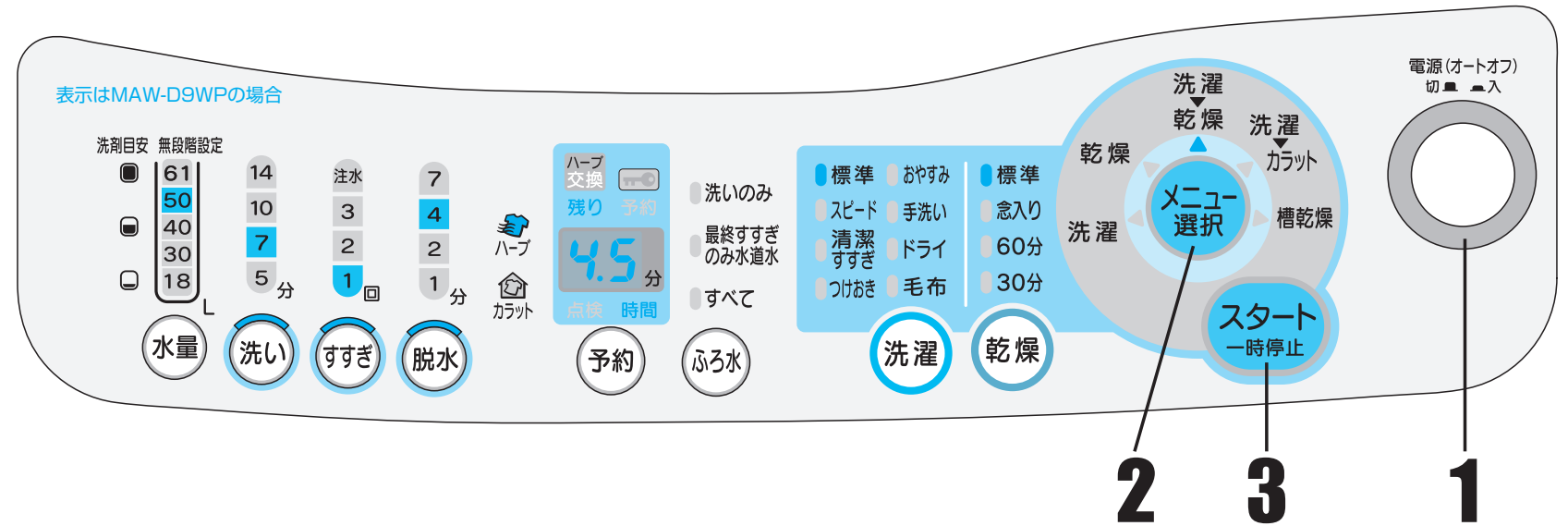

水道栓を開き、洗濯物を入れる

1 電源を押して「入」にする
洗濯コースの「標準」のランプが点灯します。

2 メニュー選択を押して洗濯乾燥を選ぶ
乾燥コースの「標準」のランプが点灯します。

3 スタート一時停止を押す
水が入る前に洗濯乾燥機が洗濯物の量をはかり、水量(洗剤量)・時間などを表示します。

4 洗剤類を入れ、ふたを閉める

洗剤類の入れかた P60~63
洗剤量は、水量に合わせる
柔軟剤もこのとき入れてください。

洗濯・乾燥中

「ピー」と6回鳴って運転終了
水道栓を閉じる

ふる水を使うときはふる水を押してください。 P57~59

洗濯途中で変更するとき(水量・洗い・すすぎ・脱水)洗い運転中のみ変更可能です。 P54

内ふたは、カチンというまで、閉めてください。

ふたが開いていると、運転できません。エラー表示(U3)が出たら、ふたを閉めてください。ふたを閉めると運転が始まります。

運転終了後、フィルターを掃除してください。 P64~66

組み合わせいろいろ

容量

5.0kg以下 (MAW-D9WP)
4.5kg以下 (MAW-D8WP)
4.0kg以下 (MAW-D7WP)

運転時間

50分～7.5時間

※洗濯物の量や、給水、排水、
気温等の条件によって変わります。

おこのみに応じて、洗濯コースと乾燥コースを
選ぶことができます。(手洗いコース、ドライコースは選べません)

容量1kg以下で1時間で洗濯～乾燥まで終わらせたい場合

洗濯コースを 標準
乾燥コースを 30分
にしてください。

※タイマー設定ですので、乾きに関係なく終了します。
乾きが足りない場合は、乾燥のみの30分コースで再度乾燥させてください。

洗濯の内容(洗濯のみの各コースと同じ内容です)
乾燥の内容(乾燥のみの各コースと同じ内容です)

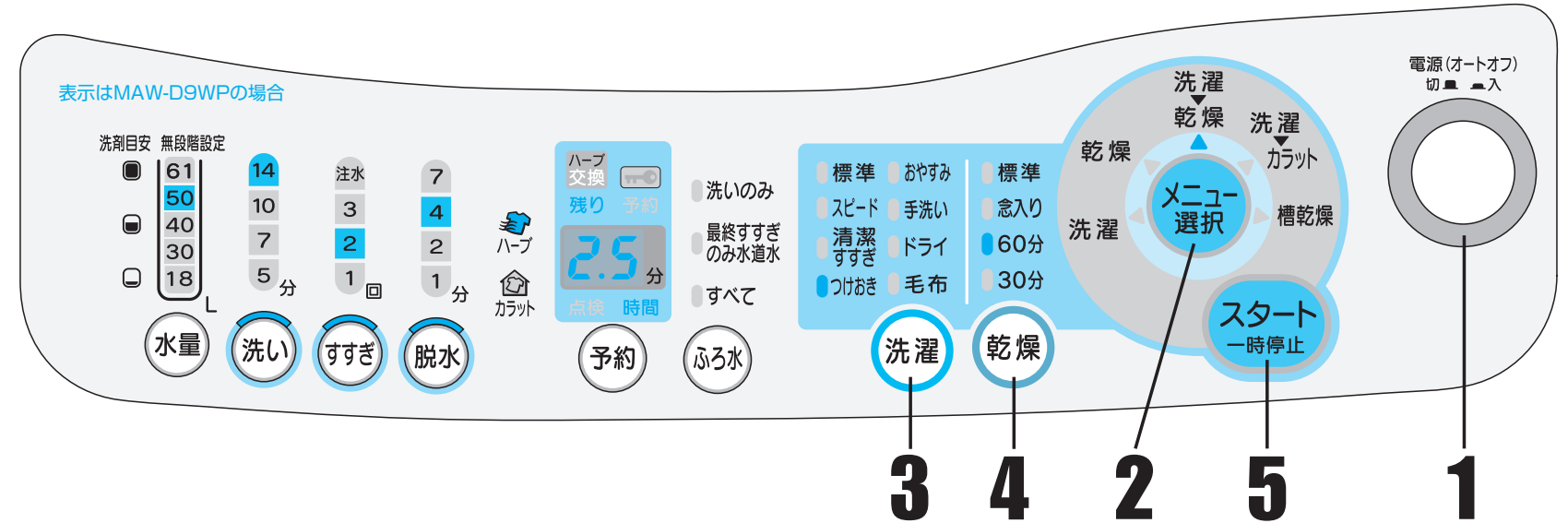

水道栓を開き、洗濯物を入れる

- 1 電源を押して「入」にする
洗濯コースの「標準」のランプが点灯します。
- 2 メニュー選択を押して洗濯乾燥を選ぶ
乾燥コースの「標準」のランプが点灯します。
- 3 おこのみに応じ、洗濯を押して選ぶ
- 4 おこのみに応じ、乾燥を押して選ぶ
- 5 スタート一時停止を押す
- 6 洗剤類を入れ、ふたを閉める
洗剤類の入れかた P60~63

ふる水を使うときはふる水を押してください。 P57~59

洗濯途中で変更するとき(水量・洗い・すすぎ・脱水)洗い運転中のみ変更可能です。 P54

内ふたは、カチンというまで、閉めてください。

ふたが開いていると、運転できません。エラー表示(U3)が出たら、ふたを閉めてください。ふたを閉めると運転が始まります。

運転終了後、フィルターを掃除してください。 P64~66

洗濯・乾燥中

「ピー」と6回鳴って運転終了
水道栓を閉じる

毛布

容量 2.8kg以下

運転時間 7.5時間

※給水や、排水の条件によって変わります。

毛布を洗濯から乾燥までおこないます。
ふとんは、乾燥できません。

洗濯・乾燥できる毛布は [P37](#)
洗濯・乾燥できない毛布：純毛毛布、電気毛布

お願い

- 毛布は水面から出やすいので、水がたまったら必ず一時停止をしてからよく押し込んでください。飛び出したり、穴があいたりする原因になります。

毛布の入れかた

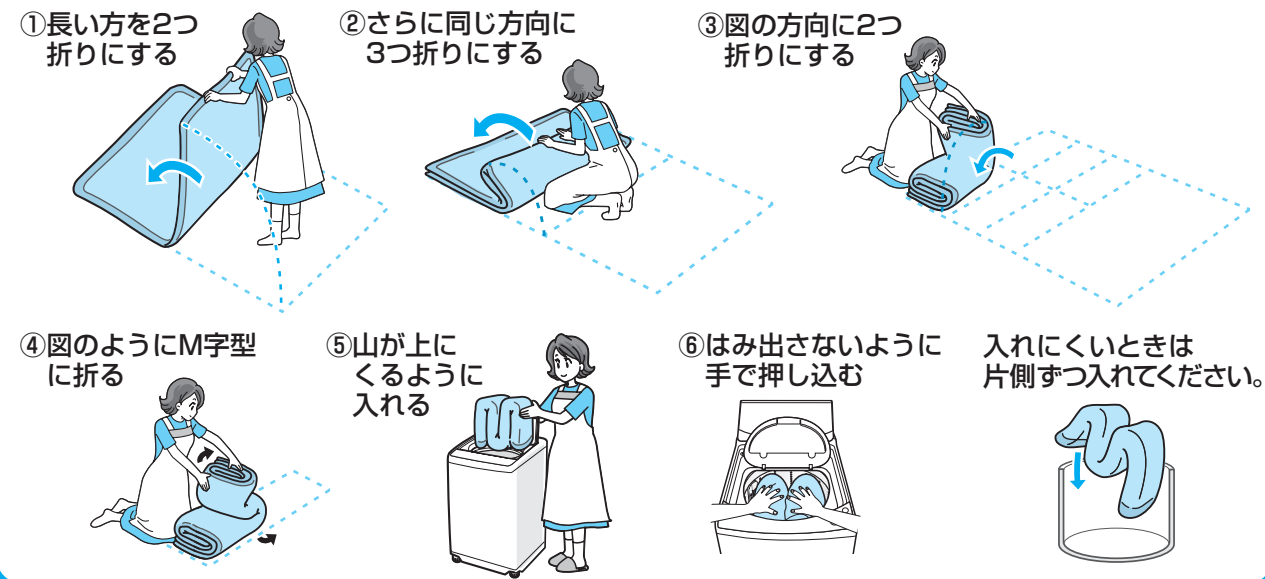

洗濯の内容(洗濯のみの毛布コースと同じ内容です) 乾燥の内容

送風乾燥 → 低温ハーブ乾燥 → 低温ハーブかくはん乾燥

くり返す

運転終了後、乾きにムラがあるようなときは、毛布を折り返し、乾燥のみの30分コースで、再度乾燥させてください。

※ハーブ乾燥について [P16~17](#)

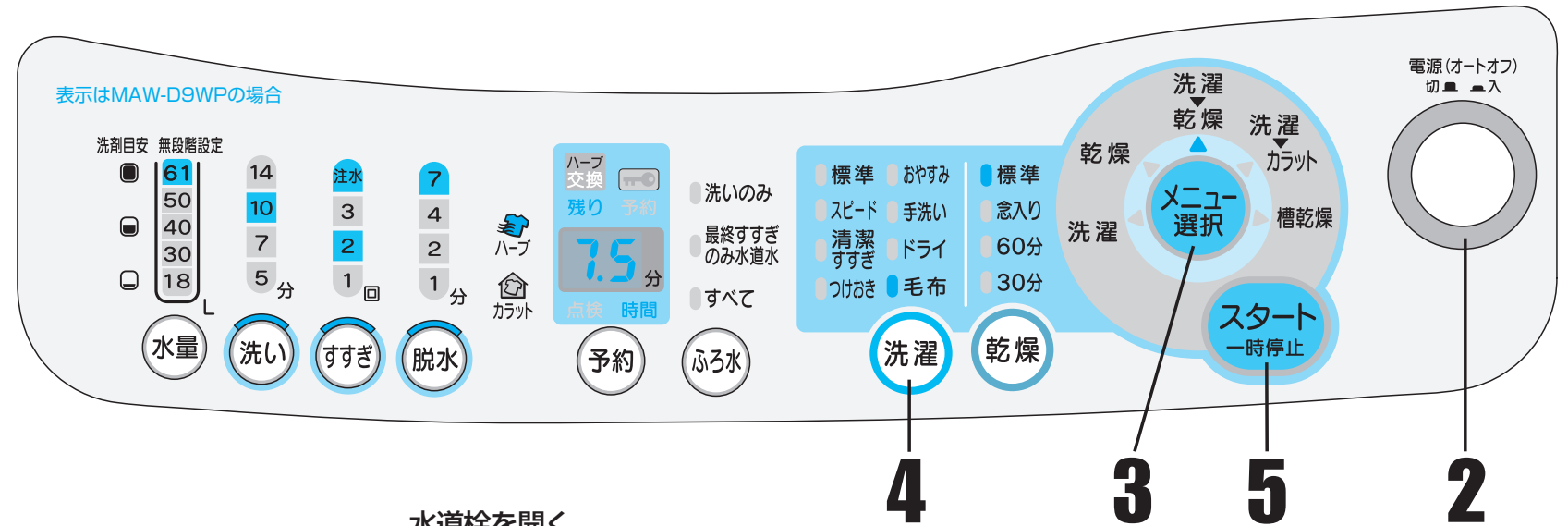

水道栓を開く

1 液体洗剤を入れ、毛布を入れる

各水量に相当する液体洗剤をはかる [P60](#)
MAW-D9WPは61L
MAW-D8WPは59L
MAW-D7WPは55L
柔軟剤もこのとき入れてください。 [P62](#)

2 電源を押して「入」にする

洗濯コースの「標準」のランプが点灯します。

3 メニュー選択 を押して 洗濯 乾燥 を選ぶ

乾燥コースの「標準」のランプが点灯します。

4 洗濯 を押して 毛布 を選ぶ

5 スタート一時停止 を押す

一番上の水量に設定されます。(水量は変更できません)

6 ふたを閉める

洗濯・乾燥中

「ピー」と6回鳴って運転終了
水道栓を閉じる

ふる水を使うときは **ふる水** を押ししてください。 [P57~59](#)

洗濯途中で変更するとき(洗い・すすぎ・脱水)洗い運転中のみ変更可能です。 [P54](#)

内ふたは、カチンというまで、閉めてください。

ふたが開いていると、運転できません。エラー表示(U3)が出たら、ふたを閉めてください。ふたを閉めると運転が始まります。

運転終了後、フィルターを掃除してください。 [P64~66](#)

洗濯 カラット

コースの選びかた

カラット運転は
干し時間を短くしたいときに使います。

槽(洗濯・脱水槽)の回転とともに、
槽内をファンの風が吹き抜け、洗濯
物から水分を奪い去る運転です。
(ヒーターは使いません)



おこのみに合わせて洗濯コースを
選ぶことができます。

カラット運転すると…

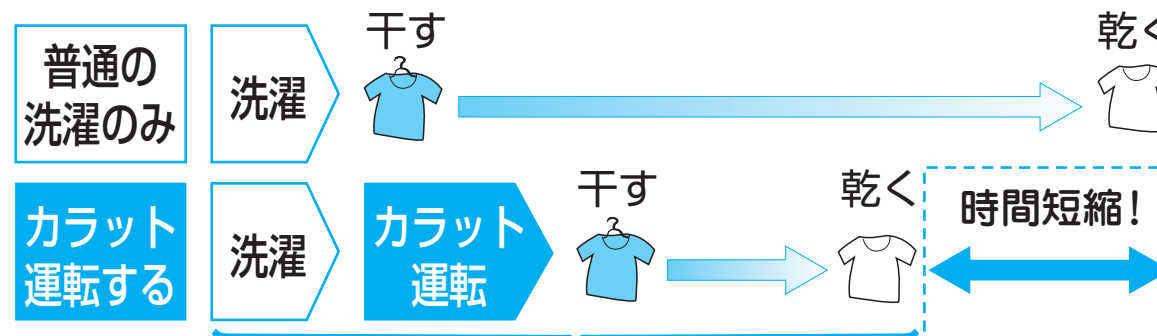

約2/3の時間で乾きます
(素材や干す環境によって変わります)

	こんなとき	おすすめ 洗濯コース	容量	参照 ページ	使用できる 洗剤類	洗濯物	ワンポイント アドバイス
ふだんのお洗濯に	雨で洗濯物が外に干せない時 帰りが遅いから 外に干したくない 夜洗って、明日の朝までに 洗濯物を乾かしたい	標準 スピード 清潔 すすぎ つけおき おやすみ	9.0kg以下 (MAW-D9WP) 8.0kg以下 (MAW-D8WP) 7.0kg以下 (MAW-D7WP)	P46 ~47	粉石けん 漂白剤 柔軟剤 粉末合成洗剤 液体洗剤	40 上記の絵表示が あるもの おすすめは… 化繊の衣類 (ジャージ、フリース) 厚手の衣類 (トレーナー、ジーパン) 薄手の衣類 (給食衣、体操服、ワイシャツ) 乾きにくいタオル素材 (タオルケット、バスタオル)	薄手の衣類は、 アイロンをかけることで、 すぐに着られます。 ジメジメした状態が短いので、 室内に干したとき特有の 臭いが発生しにくくなります。 洗濯物を少なめにしたり、 柔軟剤を使うと、 しわが付きにくくなります。
毛布	毛布は洗うと重いので、 干すのが大変！ 毛布を早く乾かしたいけど、 ヒーターを使うのは もったいない	毛布	4.3kg以下 (MAW-D9WP) 4.2kg以下 (MAW-D8WP) 4.0kg以下 (MAW-D7WP)	P46 ~47	液体洗剤 柔軟剤	手洗い 30 手洗い 30 中性 上記の絵表示が ある毛布	軽くなって取り出しが楽です。 大物が早く乾くので、 物干しざおを占領している 時間が少なくすみます。

※手洗い、ドライコースは、選べません。

おすすめできない洗濯物

- しわが気になる衣類 (ブラウス、綿100%のシャツなど)
- 型くずれが気になる衣類 (肩パッド入りなど)
- デリケートな衣類 (ブラジャー、スリッパ、セーターなど)
- 取扱絵表示に がある衣類

カラット運転を おこなうとき

運転時間
洗濯＋約30分

※洗濯物の量や、給水、排水、
気温等の条件によって変わります。

ふだんの洗濯物を洗い、そのままカラットまで
おこなうコースです。

カラットの内容 (約30分)

高速回転 → ほぐし → 高速回転 → ほぐし
約13分 約13分

カラットのみをおこなう

洗濯物をほぐして入れる

- 1 電源を押して「入」にする
洗濯コースの「標準」のランプが点灯します。
- 2 メニュー
選択 を押して 洗濯
カラット を選ぶ
- 3 脱水 を押して「1分」を選ぶ
- 4 ふたを閉めて、スタート
一時停止 を押す

内ふたは、カチンというまで、
閉めてください。

カラット中

「ピー」と6回鳴って運転終了

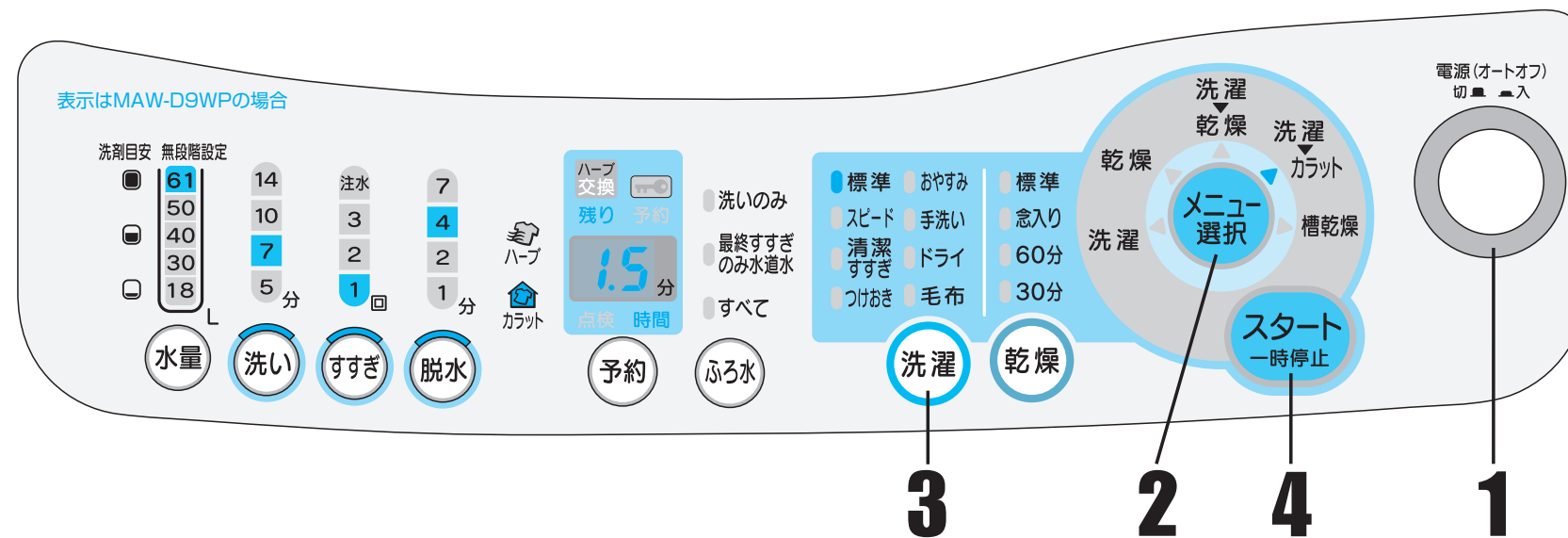

洗濯からカラットまでおこなう

水道栓を開き、洗濯物を入れる

- 1 電源を押して「入」にする
洗濯コースの「標準」のランプが点灯します。
- 2 メニュー
選択 を押して 洗濯
カラット を選ぶ
- 3 洗濯 を押して選ぶ
- 4 スタート
一時停止 を押す 水が入る前に洗濯乾燥機が洗濯物の
量をはかり、水量(洗剤量)・時間な
どを表示します。
- 5 洗剤類を入れ、ふたを閉める
洗剤類の入れかた P60~63
洗剤量は、水量に合わせる
柔軟剤もこのとき入れてください。

ふる水を使うときは ふる水 を
押してください。 P57~59

手洗い、ドライコースは選べ
ません。

洗濯途中で変更するとき
(水量・洗い・すすぎ・脱水)
洗い運転中のみ変更可能です。
P54

内ふたは、カチンというまで、
閉めてください。

ふたが開いていると、運転できません。
エラー表示(U3)が出たら、
ふたを閉めてください。
ふたを閉めると運転が始まります。

運転終了後、
糸くずフィルターを必ず掃除
してください。 P64

洗濯・カラット中

「ピー」と6回鳴って運転終了

水道栓を閉じる

部屋に干す場合の干しかた

カラット運転が終わったら、形を整え、しわを伸ばして干してください。

形態安定 ワイシャツ

第一ボタンを留めて
ハンガーに干す

ジャージ・ジーパン

裏返しにして、洗濯ばさみで吊るす
●ポケット部が早く乾きます。

シーツ

びょうぶ状に干す
●狭いスペースでも干せます。

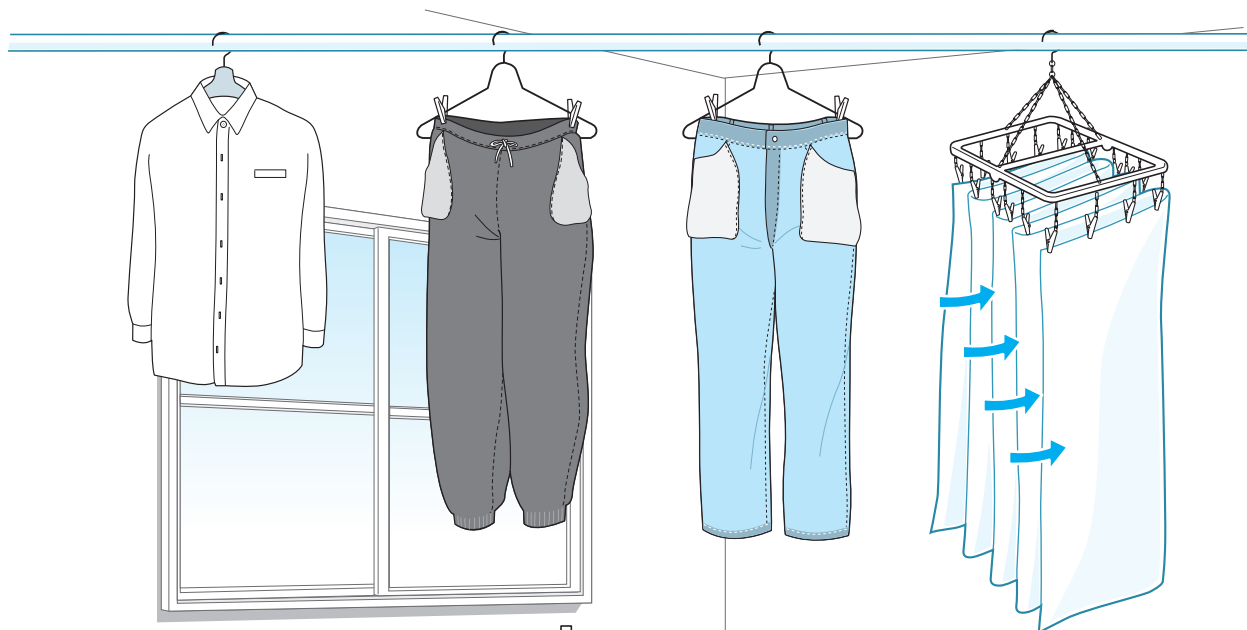

タオル類

平行になるように
干して、風の通り
道をつくる
●早く乾きます。

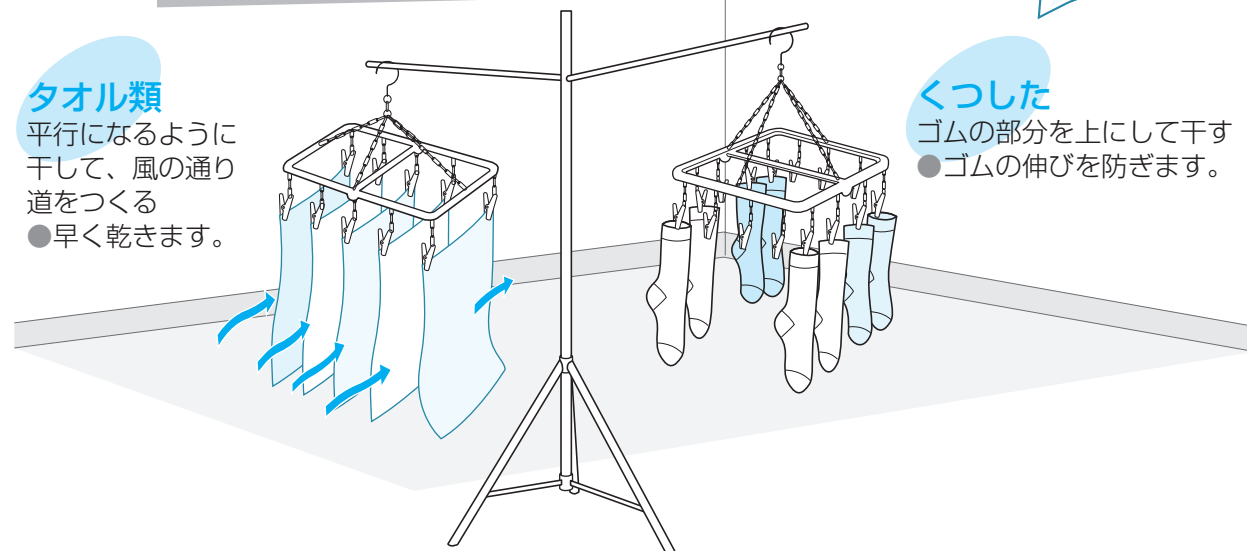

くつした

ゴムの部分を上にして干す
●ゴムの伸びを防ぎます。

部屋に洗濯物を干して、さらに早く乾かす工夫

- 洗濯物をなるべく離して干す
- エアコンや扇風機の風を使う
- 除湿器やエアコンの除湿機能を使う

お願い

- ストーブやファンヒーターの近くには干さないでください。
洗濯物が落ちたときに火災の原因になります。

槽乾燥

運転時間

30分

洗濯終了後、槽乾燥運転(約30分間)をおこなえば、洗濯・脱水槽内の水気が取れるので、カビの予防になります。

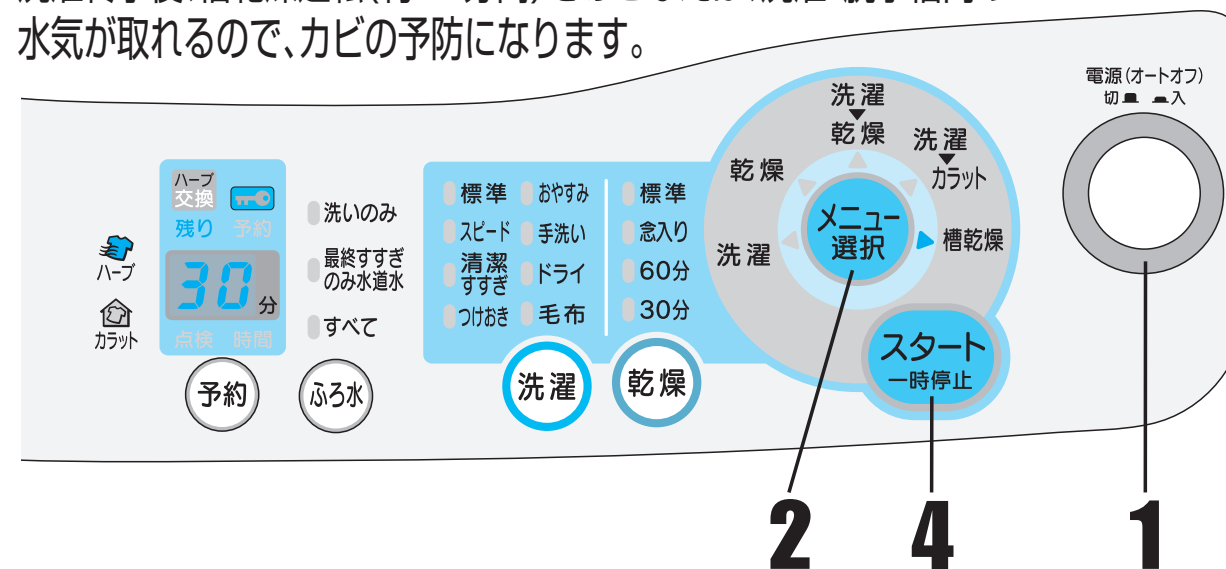

槽乾燥の内容

風乾燥 → 温風乾燥
約15分 → 約15分

- 湿気が多いのでカビが心配というときに使います。
(運転の目安：週に1回程度)

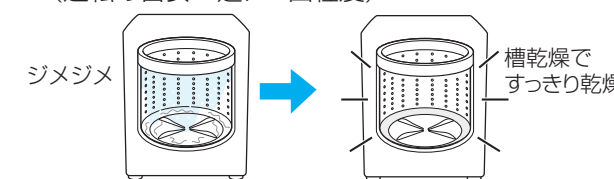

1 電源を押して「入」にする
洗濯コースの「標準」のランプが点灯します。

洗濯物が入っていない
ことを確認してください。

2 メニュー 選択 を押して 槽乾燥 を選ぶ
洗濯コースの「標準」のランプが消灯します。

3 ふたを閉める

内ふたは、カチンというまで、
閉めてください。

4 スタート 一時停止 を押す
残り時間を表示します。

槽乾燥中

「ピー」と6回鳴って運転終了

洗いだけ・脱水だけなど、おこのみで洗う

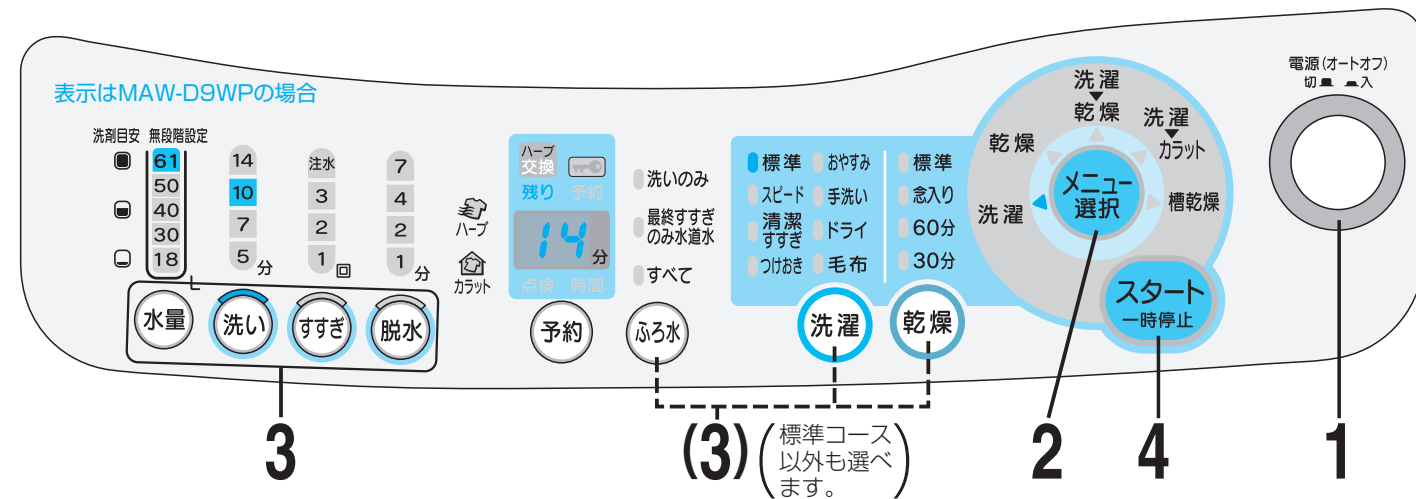

1 電源を押して「入」にする

2 **メニュー選択** を押して選ぶ

3 おこのみに応じて **水量** **洗い** **すすぎ** **脱水** を押す

● **ふろ水** も選べます。
P57~59

こんなときに使います	押して選んでください	洗濯の運転内容
●水やふろ水を槽内にためるとき	水量 洗い ふろ水 スタート後、洗いが始まったら電源を押して「切」にする	洗い 洗濯液は残ります
●洗濯液を2度使うとき	水量 洗い ふろ水	
●すすぎまでで止めたいとき	水量 洗い すすぎ ふろ水	洗い すすぎ すすぎ液は残ります
●水洗い、予洗いをしたいとき ●のり付けをしたいとき	水量 洗い 脱水 ふろ水	洗い 脱水
●自分で洗濯内容を全部選ぶとき ●水をためた状態で洗濯するとき	水量 洗い すすぎ 脱水 ふろ水	洗い すすぎ 脱水
●洗ったものをすすぐとき	水量 すすぎ ふろ水	すすぎ すすぎ液は残ります 初めに排水と脱水をします
●手で洗ったものをすすぎから始める ●分け洗いをしたもの	水量 すすぎ 脱水 ふろ水	すすぎ 脱水 初めに排水と脱水をします
●水で手洗いしたものを脱水する	脱水	初めに排水をします 脱水
●槽内の水を排水したいとき	脱水	排水 スタート後、脱水が始まったら電源を押して「切」にする

4 **スタート一時停止** を押す

5 必要に応じて洗剤類を入れ、ふたを閉める

運転中

「ピー」と6回鳴って運転終了 ●水道栓を閉じる

洗い ボタンを押すと洗い時間が選べます

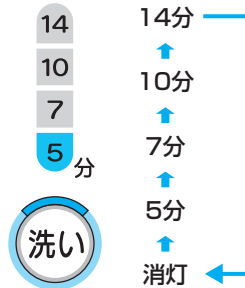

水量 ボタンを押すと水量が選べます
●水量を選ばない場合は、一番上の水量に設定されます。
●洗濯容量は目安ですので、おこのみで選んでください。

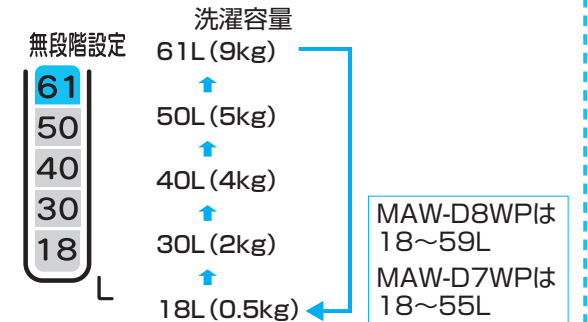

すすぎ ボタンを押すとすすぎの内容（回数と種類）が選べます

- シャワーすすぎ 水をためずに衣類に水をかけて脱水しながらすすぎます。
- ためすすぎ 水をためてすすぎます。
- 注水すすぎ 設定された水量の水をためて、さらに注水しながらすすぎます。

表示		コース	標準	清潔すすぎ	つけおき	スピード	おやすみ	手洗い	ドライ	毛布
注水 3 2 1 回数 すすぎ	注水 3回	↑	(シャワー+注水) を3回	(注水) を3回	(注水) を3回	(注水) を3回	(注水) を3回	(注水) を3回		
	3回	↑	(シャワー+ため) を3回	(ため) を3回	(ため) を3回	(ため) を3回	(ため) を3回	(ため) を3回		
	注水 2回	↑	(シャワー+注水) を2回	(注水) を2回	(注水) を2回	(注水) を2回	(注水) を2回	(注水) を2回		
	2回	↑	(シャワー+ため) を2回	(ため) を2回	(ため) を2回	(ため) を2回	(ため) を2回	(ため) を2回		
	注水 1回	↑	(シャワー+注水) を1回	(注水) を1回	(注水) を1回	(注水) を1回	(注水) を1回	(注水) を1回		
	1回	↑	(シャワー+ため) を1回	(ため) を1回	(ため) を1回	(ため) を1回	(ため) を1回	(ため) を1回		
	消灯	←	すすぎなし	すすぎなし	すすぎなし	すすぎなし	すすぎなし	すすぎなし		

脱水 ボタンを押すと脱水時間が選べます。



お知らせ

●残り時間表示について
洗いだけ、脱水だけなどをおこなった場合、実際の洗い時間や脱水時間より残り時間が長くなります。残り時間には、給水時間や排水時間が含まれるためです。

必要なときに

予約して洗濯するとき

何時間後に終了させるかを選ぶことができます。「朝起きたらすぐ干したい」というときなどに便利です。

「洗濯」「洗濯・カラット」のとき
2時間以降から設定

「洗濯・乾燥」のとき
8時間以降から設定

- 12時間後まで1時間単位で設定できます。
- 乾燥のみの予約はできません。
- 終了時間は給水量、排水時間、気温などにより前後します。予約時間よりオーバーする場合があります。
- 停電したときは、予約が取消されます。予約をしなおしてください。

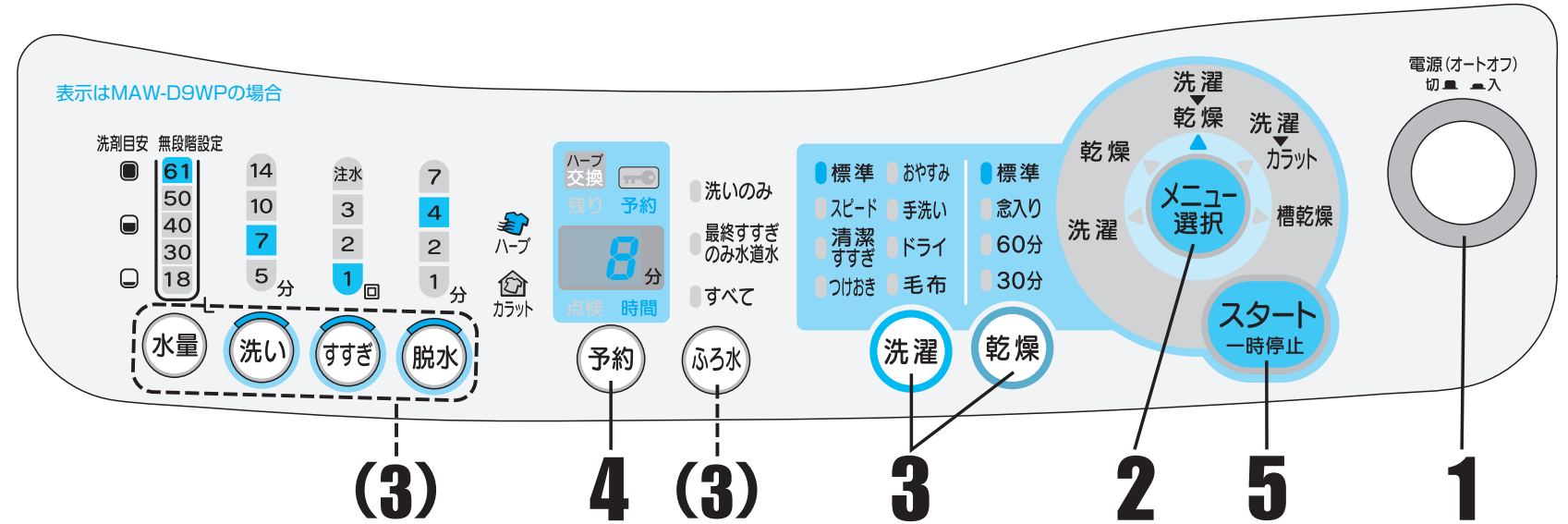

水道栓を開き、洗濯物を入れる

- 1** 電源を押して「入」にする
洗濯コースの「標準」のランプが点灯します。
- 2** メニュー選択を押して洗濯か、洗濯乾燥か、洗濯カラットを選ぶ
- 3** 洗濯や、乾燥で選ぶ
おこのみで「洗い」だけ「すすぎ」だけでもできます。
- 4** 予約を何回か押して、今から何時間後に終了させたいのか選ぶ
- 5** スタート一時停止を押す
予約表示が点滅から点灯に変わります。1分後に表示は、予約時間のみに残り他は消えます。
- 6** 洗剤を予約用の投入口に入れ、ふたを閉める

ふろ水を使うときはふろ水を押してください。 P57~59

スタートから1分間は、洗濯内容を変更できます。 P54

内ふたは、カチンというまで、閉めてください。

運転終了後、フィルターを掃除してください。 P64~66



「ピー」と6回鳴って運転終了
水道栓を閉じる

洗剤の入れかた

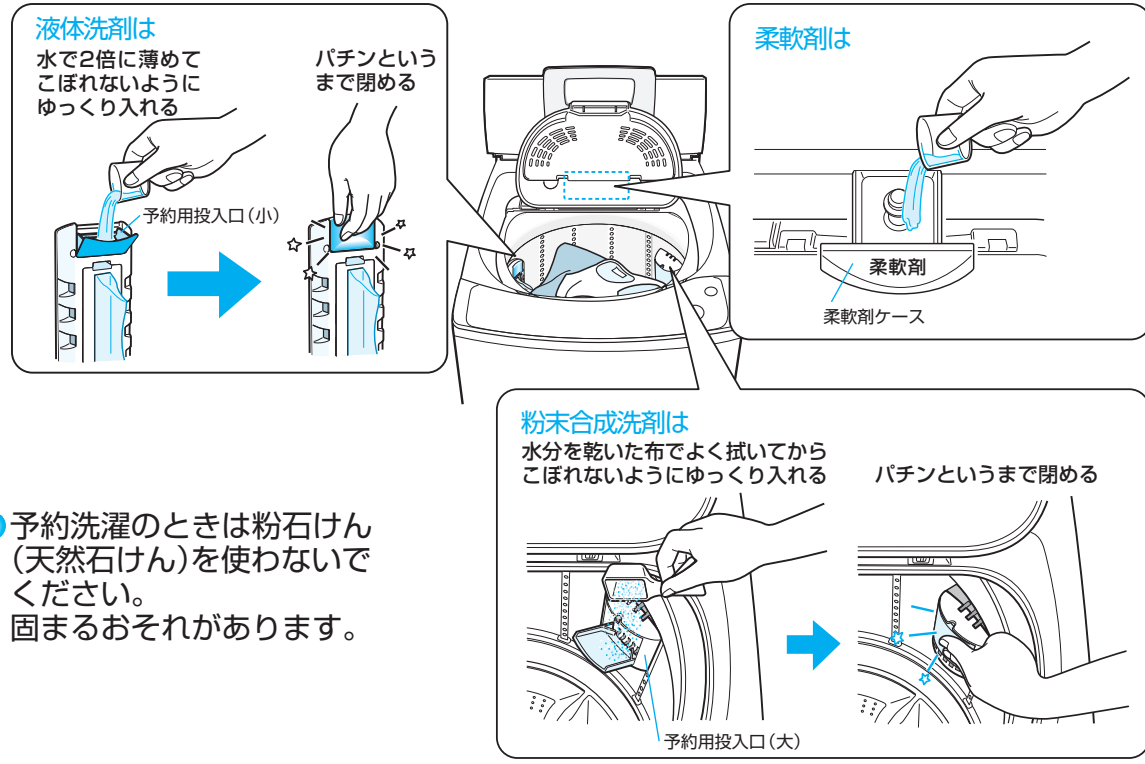

- 予約洗濯のときは粉石けん(天然石けん)を使わないでください。固まるおそれがあります。

予約の確認、取消し、変更

- 予約した洗濯内容の確認 (予約) を押す (表示が出ます)
- 予約の取消し 電源を「切」にする
- 予約の変更 一度電源を「切」にし、予約をしなおす

必要なとき

知っていると便利

洗濯途中で変更するとき

水量 洗い すすぎ 脱水 を押すと

思うままに変えることができます。

- 洗い運転中のみ変更可能です。
- その際 **スタート** を押して一時停止する必要はありません。押すと変更できなくなります。
- 毛布コースの水量は変更できません。

例えば

■ 洗い時間を変えたいとき

→ **洗い** を押して時間を変える

■ すすぎを変えたいとき

→ **すすぎ** を押して3回にしたり注水にしたりする

■ 脱水時間を変えたいとき

→ **脱水** を押して時間を変える

■ 水量を変えたいとき

→ **水量** を押して変える

お知らせ

- 水量が思い通りに設定されないことがあります。
- 水量が少なめに設定される例
フリースなどのように、柔らかくてふわふわしたものを洗うとき
 - 水量が多めに設定される例
ジーンズなどのように、硬くてゴワゴワしたものを洗うとき
洗濯物がぬれているとき
 - 槽内に水が入っていると、一番上の水量に設定されます。
そのときは、水量を変えてください。

終了音の「ピーピー…」を消したいとき

電源「切」の状態でおこなってください。

■ 消しかた

スタート を押しながら、「電源」を押し、「ピー」と鳴るまで3秒以上押し続ける

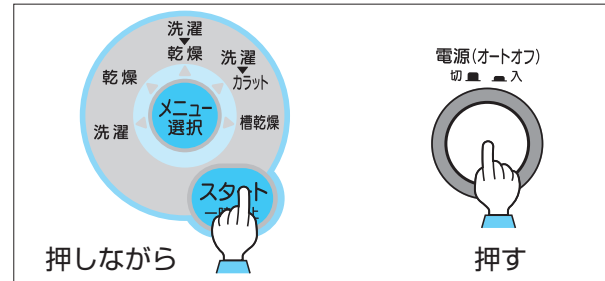

→ **OFF** 表示が出ます

これで終了音が鳴りません。

■ 再度鳴らしたいとき

スタート を押しながら、「電源」を押し、「ピッピッ」と鳴るまで3秒以上押し続ける

→ **ON** 表示が出ます。
これで終了音が鳴ります。

洗濯液を2度使うとき

- 1 1回目は汚れの少ない物を入れ「洗い」だけの運転をする **P50**
洗いが終わったら、いったん洗濯物を取り出す。
- 2 2回目は汚れの多いものを入れ **スタート** を押し
● 水量を選ばないと自動的に一番上の水量に設定されます。
2回目の洗濯が終わったら、洗濯物を取り出す。
- 3 1回目の洗濯物を再び入れ、「すすぎ」と「脱水」の運転をする **P50**

乾燥のポイント

■ シワを少なく乾燥するには

- 標準乾燥容量より少なめに

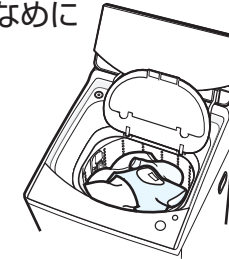

- 終了音が鳴ったら、すぐに取り出す

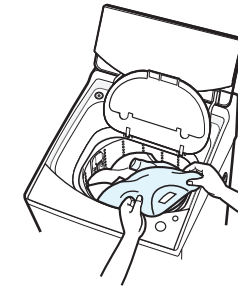

- 柔軟剤を使う

■ 乾きムラをなくすために

- 洗濯物を入れすぎないようにする
- 乾きにくい衣類と薄物衣類は分けて乾燥する
- 乾燥フィルターを毎回掃除する

■ 衣類を大切にするには

- デリケートな衣類は、市販の洗濯ネットに入れる
(洗濯ネットに入れると乾きにくくなります。ネットには、洗濯物を入れすぎないでください。)



乾燥による衣類の縮みについて

衣類は水につけたり、洗濯して乾かすだけで縮むものがあります。これは、生地加工時に加えられた張力が洗濯により元に戻るためです。乾燥運転をするとさらに縮みが大きくなるものもあります。

- 綿・麻などのニット製品
・乾燥時に機械力が加わり、編目がつまり、縮むことがあります。

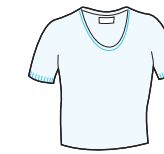

- 縮みを少なくするためには
・乾燥前に衣類の取り扱い絵表示、材質表示をよく確認してください。



- ・吊り干しでほとんど乾かし、仕上げに乾燥を使う。

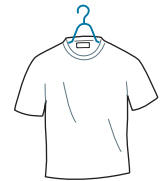

- 化繊の衣類
・乾燥時の熱によって、繊維自体が縮むことがあります。



- ・綿製品等で、いったん縮んだ衣類を十分濡らして引っ張ると、ある程度は戻ります。

必要なときに

ちょっとした工夫（洗剤・糸くず）

洗剤の溶け残りが気になるときは

- 水温の低い冬場は洗剤が溶けにくくなります。また、洗剤の種類により、溶けにくい洗剤もあります。溶けにくい場合は、洗剤をぬるま湯で溶かしてからご使用ください。



溶かしてから

糸くずが気になるときは

- 糸くず付着が気になる衣類は、糸くずが出やすい衣類（タオル類）と一緒に洗濯しないでください。糸くずがつく原因になります。分けて洗濯してください。
- 色の濃い衣類やストッキングなどは、糸くずが付きやすく、また、良く目立ちます。他の衣類と一緒に洗濯する場合は、網目の細かい市販の糸くず防止用「洗濯ネット」に入れて洗濯してください。
- 糸くずフィルターが目づまりしていると、糸くずが取れません。糸くずフィルターを掃除してください。P64

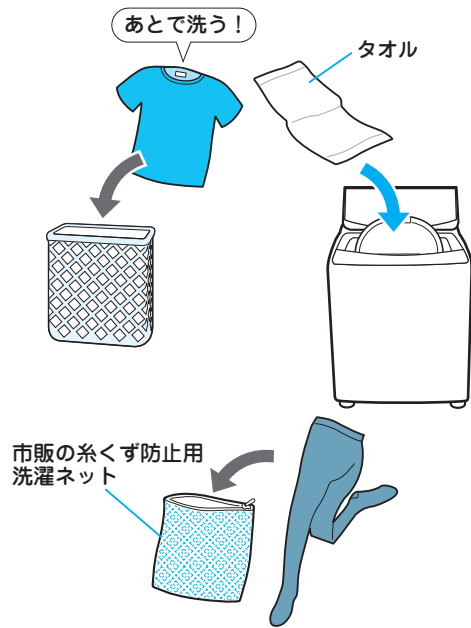

水量が少ないと感じたら・多いと感じたら

- 自動設定の水量は、洗濯物が水面から少し出る程度に設定されます。気になる場合は、水量を押して水量を増やしてください。
- フリースやレースのカーテンなど、ふわっとしている衣類は、水量が少なく設定されることがあります。水量を押して水量を増やしてください。
- 衣類の量が少なくても、種類や入れかたにより水量が多めに設定されることがあります。水量を押して水量を減らしてください。（毛布コースはできません）

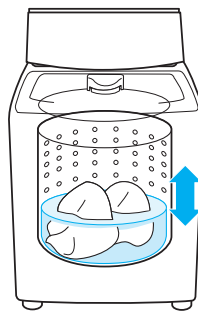

ふる水を使うときの準備

初めて使う

1 ふろ水ホースの長さを確認する

水が入るとホースがたれ下がりますので、その分の余裕をみてください

- 短くて長さが足りない場合 別売の7mふる水ホースをご利用ください。P80
- 長すぎてホースを切りたい場合 ふろ水ホースははさみで切れますが、つぎて側は切らないでください。

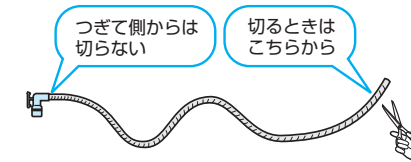

2 ふろ水ホースに、ふる水フィルターを回しながらはめる

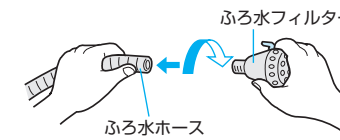

3 ホースフックを本体のホース掛けに掛ける

- 左右どちらでも掛けられます。

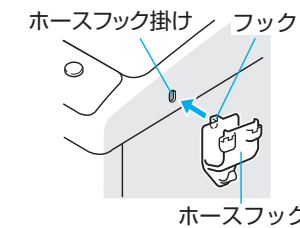

ふる水ホースをつなぐ

1 ふろ水ホース接続口のキャップをはずす

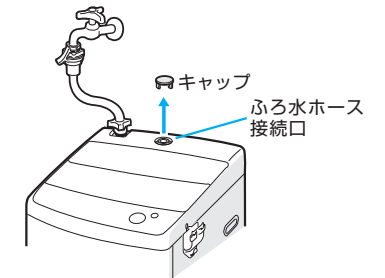

2 ふろ水ホースのつぎてを、ふる水ホース接続口のパイプに確実に差し込む

- つぎてのフック先端部のツメをパイプに引っ掛け、抜けないことを確認してください。ホースが抜け落ち、床をぬらすおそれがあります。
- つぎてのパッキンをはずしたり傷つけたりしないでください。ふる水給水ができなくなります。

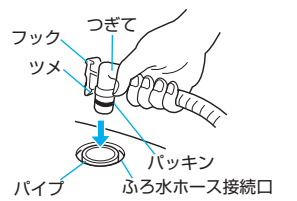

3 ふろ水フィルターを浴槽の中に沈める

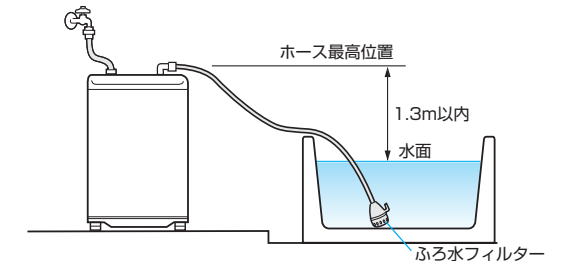

お願い

ふる水ホースを浴室のドアではさまない

- 水もれしたりふる水給水できない場合があります。

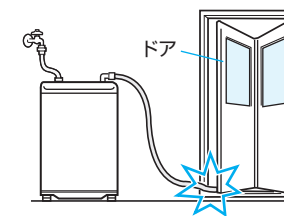

高い壁を越えるときはホースのたるみをなくす

- ふる水給水できない場合があります。

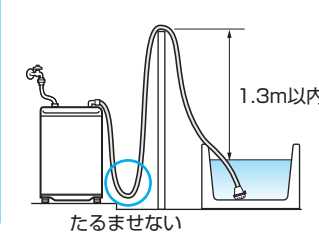

ホースを巻いたまま使用しない

- ふる水給水できない場合があります。

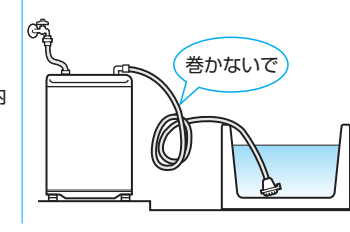

浴槽の水面が洗濯乾燥機より高い場合は使用しない

- サイホン現象で水が出続け、床をぬらすおそれがあります。

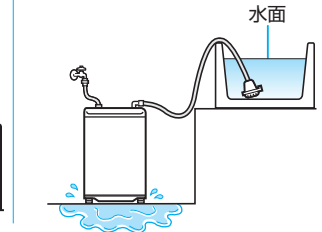

ふる水ホースを交換するときのはずしかた

1 ふろ水フィルターの根元から約3cmの所でホースを切断する

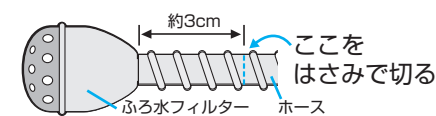

2 ふろ水フィルターについているホースを取り除く

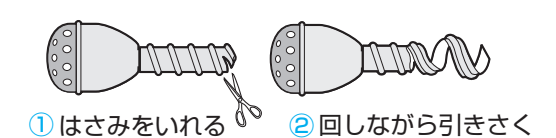

ふろ水を使うとき

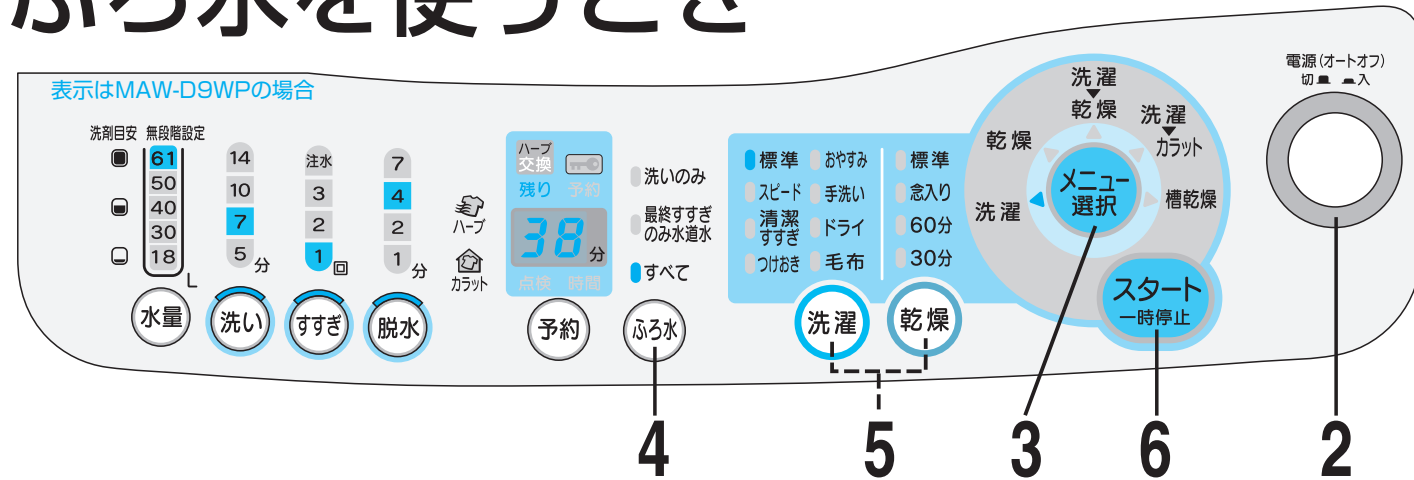

ふろ水を使うときの準備は **P57**

水道栓は毎回必ず運転終了後まで開けてください

- ふろ水ポンプを動かせるために水道水を入れます。
- 柔軟剤は水道水で投入します。



1 水道栓を開く

2 洗濯物を入れ、電源を押して「入」にする

3 **メニュー選択** を選ぶ

4 **ふろ水** で選ぶ ボタンを押すごとに表示が変わります。 **ふろ水の使いかたと例 P59**

5 **洗濯** や **乾燥** で選ぶ

●おこのみで「洗い」だけ「すすぎ」だけでもできます。 **P50**

6 **スタート一時停止** を押す

7 洗剤を入れ、ふたを閉める

洗濯中

「ピー」と6回鳴って **洗濯終了**
●水道栓を閉じる

お知らせ

●給水中に給水するふろ水がなくなったときは、自動的に水道水に切り替わります。切替時間は20秒～6分です。

お願い

- 入浴剤の説明書をご確認ください。入浴剤入りのふろ水をすすぎに使うと、柔軟剤と反応して変色するおそれがあります。
- 発泡性の入浴剤は、使用できません。まれに泡によってふろ水ポンプが動かなくなることがあります。

ふろ水の使いかたと例

	洗いのみ	最終すすぎのみ水道水	すべて	消灯
表示	洗いのみ 最終すすぎのみ水道水 すべて ふろ水 洗いのみ、ふろ水を使います。すすぎは、水道水です。	洗いのみ 最終すすぎのみ水道水 すべて ふろ水 最終すすぎのみ水道水を使います。その他は、ふろ水を使います。	洗いのみ 最終すすぎのみ水道水 すべて ふろ水 すべてふろ水を使います。	洗いのみ 最終すすぎのみ水道水 すべて ふろ水 ふろ水は使いません。
標準 清潔すすぎ つけおき	例：すすぎ1回するとき 洗い すすぎ1回 (発泡水)	例：すすぎ1回するとき 洗い すすぎ1回 (発泡水) 例：すすぎ2回するとき 洗い すすぎ1回め すすぎ2回め (発泡水)	例：すすぎ1回するとき 洗い すすぎ1回	
スピード おやすみ 手洗い 毛布	例：すすぎ2回するとき 洗い すすぎ1回め すすぎ2回め (発泡水)	例：すすぎ2回するとき 洗い すすぎ1回め すすぎ2回め (発泡水)	例：すすぎ2回するとき 洗い すすぎ1回め すすぎ2回め	

あとかたづけ

1 ふろ水ホースのつぎてをふろ水ホース接続口からはずす

●つぎてのフックを指で押し、ツメをはずして引き抜いてください。

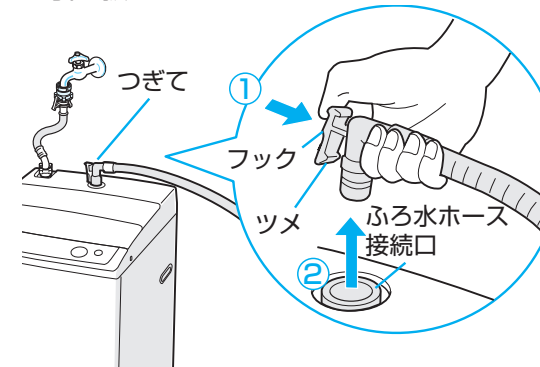

2 浴槽からふろ水フィルターを取り出す

3 ホースを巻きながら中の水を抜く



4 ふろ水ホースをホースフックに掛ける

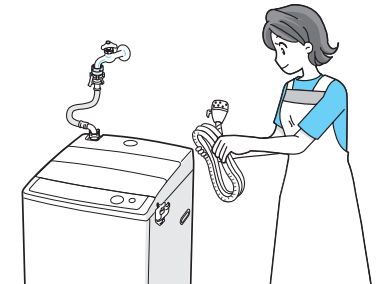

5 ふろ水フィルターを上向きにしてホースフックに掛ける

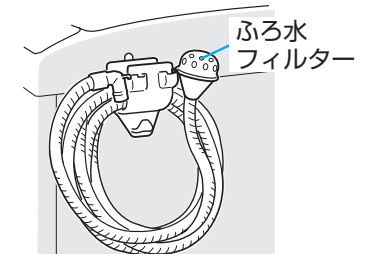

⚠️注意

ふろ水フィルターを下向きにしたままにしない
水がたれるおそれがあります。

6 キャップをつける

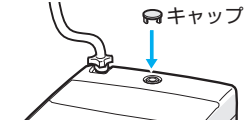

■ふろ水フィルターのお手入れについて **P66**

洗剤類の使いかた

洗剤類の使用量

水量			洗濯容量	合成洗剤				粉石けん	柔軟剤	
				粉末合成洗剤		液体洗剤				
MAW-D9WP (9kgタイプ)	MAW-D8WP (8kgタイプ)	MAW-D7WP (7kgタイプ)		30Lに15g のタイプ	30Lに20g のタイプ	30Lに20ml のタイプ	30Lに40ml のタイプ	30Lに40g のタイプ	30Lに6.6ml のタイプ	30Lに20ml のタイプ
61	—	—	9.0kg	31g	41g	41ml	81ml	81g	13ml	41ml
—	59	—	8.0kg	30g	39g	39ml	79ml	79g	13ml	39ml
—	—	55	7.0kg	28g	37g	37ml	73ml	73g	12ml	37ml
50	50	50	5.0kg	25g	33g	33ml	67ml	67g	11ml	33ml
40	40	40	4.0kg	20g	27g	27ml	53ml	53g	9ml	27ml
30	30	30	2.0kg	15g	20g	20ml	40ml	40g	7ml	20ml
18	18	18	0.5kg	9g	12g	12ml	24ml	24g	4ml	12ml

●家庭用品品質表示法の改定に伴い、洗剤メーカーにより、洗剤の標準使用量(例:水30Lに対し、○○g)が表示されていないものもあります。洗剤容器にある「使用量の目安」を参考にしてください。

粉末合成洗剤・液体洗剤

●洗剤は入れすぎると泡が立ちすぎたり、すすぎが不十分になります。適量を入れてください。

粉末合成洗剤

- 洗剤目安は「水量60Lにスプーン1杯(すりきり)」の洗剤を基準にしています。
- 計量スプーンの大きさは洗剤メーカーや銘柄によって異なりますので、水量表示に合わせて洗剤の量をはかり、ご使用ください。
- 洗濯容量はJISで規定された布地の場合です。洗濯物の種類・大きさ・厚さなどにより洗える量は変わります。

その他の洗剤

●シート、タブレット、ジェルタイプなどの洗剤は、その洗剤の説明書に従ってご使用ください。

粉末合成洗剤の使いかた

1 水量に合った粉末合成洗剤の量をはかる

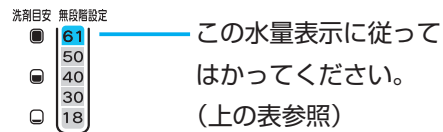

2 洗濯・脱水槽と、洗濯物の間に入れる

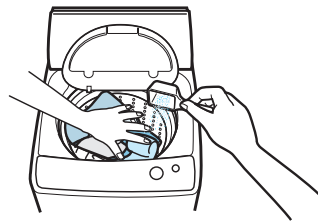

洗剤が溶けにくい場合は、ぬるま湯で溶かしてから、ご使用ください。

■予約して洗濯するとき

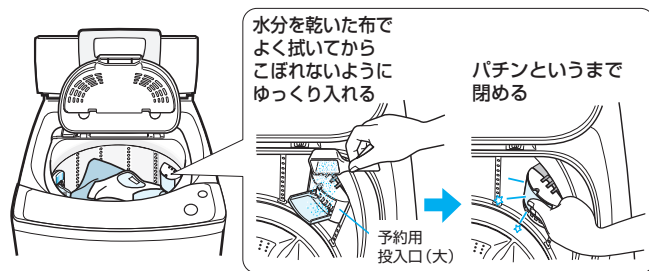

液体洗剤の使いかた

1 水量に合った液体洗剤の量をはかる

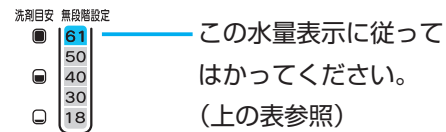

2 洗濯・脱水槽と、洗濯物の間に入れる

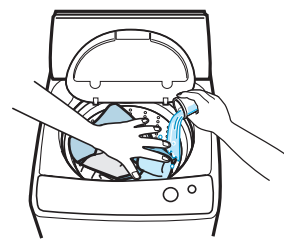

■予約して洗濯するとき

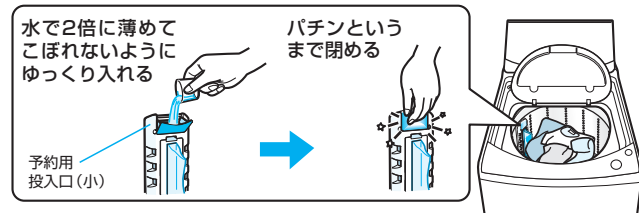

粉石けん(天然石けん)の使いかた

1 バケツなどの容器に、30℃前後のぬるま湯を約5L(リットル)用意する



2 洗濯物を入れ、各コースの操作手順に従って「スタート/一時停止」を押す

洗濯物を入れる



3 水量表示が出たら、「スタート/一時停止」を押し、一時停止をする

4 水量に合った粉石けんの量をはかる

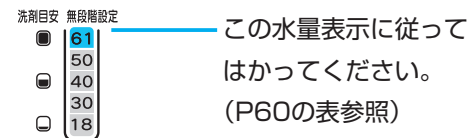

5 かき回しながら粉石けんを少しずつ入れ、よく溶かす



6 槽内へ入れる



7 「スタート/一時停止」を押し、運転を再開する

ふたを閉める

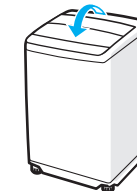

ご使用の際の注意事項

- 粉石けんは合成洗剤にくらべ、洗濯物に残りやすいので、すすぎは十分におこなってください。(注水すすぎにしたり、回数を増やしたりしてください)
- 粉石けんの量が多すぎたり、低温の水に直接入れると、完全に溶けない石けん分や石けんカスがホースや槽に付着し、浮き上がって洗濯物を汚すことがあります。この場合には別売の洗濯槽クリーナーをご利用ください。P80
- 粉石けんは十分に溶かさないと、糸くずフィルターが目づまりする場合があります。必ず溶かしてください。
- 予約洗濯のときは粉石けん(天然石けん)を使わないでください。固まるおそれがあります。

必要なときに

柔軟剤の使いかた

1 水量に合った柔軟剤の量をはかる

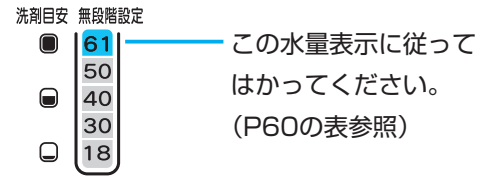

2 柔軟剤ケースに柔軟剤を入れる



- キャップのツバより上までは、柔軟剤を入れないでください。すぐに流れ出る場合があります。
- キャップは、確実に押し込んでください。キャップがはまっていないと、柔軟剤が出ない場合があります。

いつ柔軟剤を入れるの？

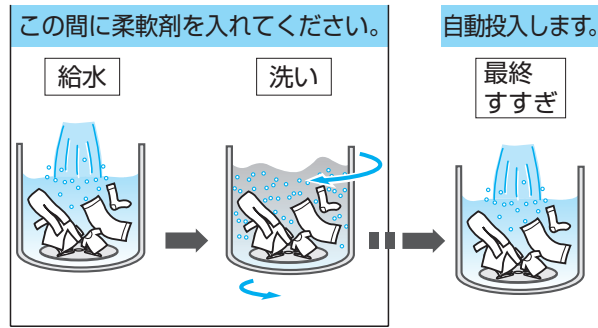

- 洗いが終わるまでに、柔軟剤ケースへ入れてください。最終すすぎのときに、自動的に槽内へ投入されます。
- 柔軟剤は水道水で投入します。ふる水を使用するときも水道栓を開けてください。
- 運転中は、**スタート一時停止** を押して一時停止してから入れてください。再度 **スタート一時停止** を押すと運転が再開します。

■予約して洗濯するとき

左記と同じようにしてください。

ご使用の際の注意事項

- 「注水すすぎ」にすると柔軟剤の効果が減少します。
- 洗濯終了後、ケースの中にわずかに水が残りますが、異常ではありません。
- 柔軟剤は入れたまま1日以上放置しないでください。固まる恐れがあります。
- ケースはときどき引き出して水洗いしてください。



漂白剤の使いかた

- 漂白剤の説明書に従ってご使用ください。

■液体漂白剤

酸素系の場合



給水しているところへかけてください。

塩素系の場合



原液を約3倍に薄め、槽内に水がたまったら、槽内へ洗濯物に直接かからないように入れてください。

■予約して洗濯するとき

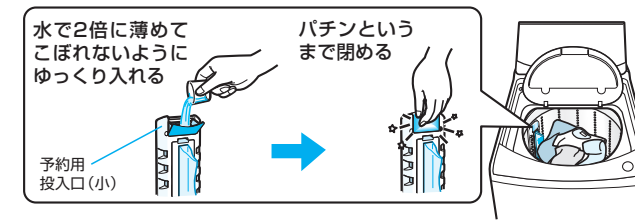

■粉末漂白剤

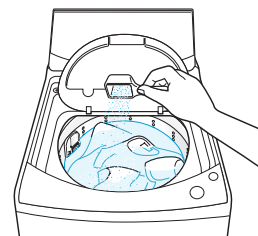

給水しているところへかけてください。

■予約して洗濯するとき

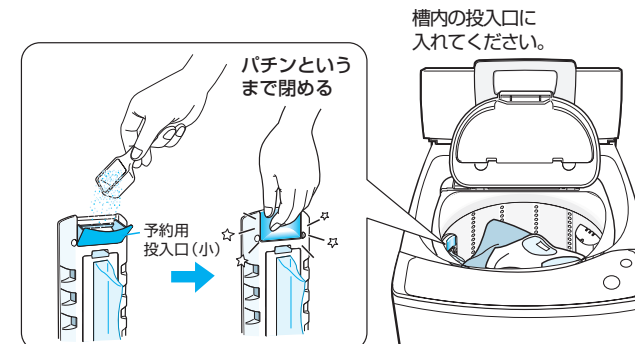

洗濯のりの使いかた

- のりづけできる衣類の量………1.5kg以下
- 洗濯のりは「洗濯機でも使用できる」と表示されたものを、その注意書きに従ってご使用ください。

1 洗濯が終わったらのりづけしたい物を入れる

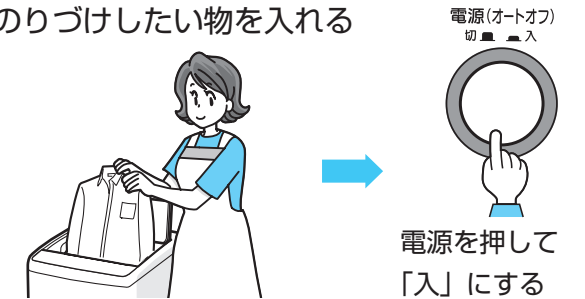

2 水量30L、洗い5分、脱水1分にする

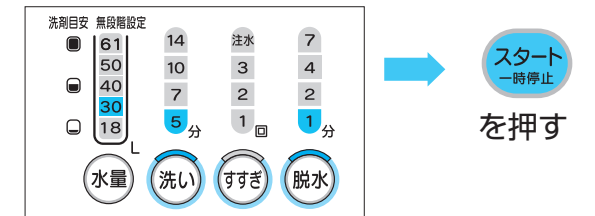

3 給水中に、槽内に洗濯のりを入れる

槽内にのりを入れる

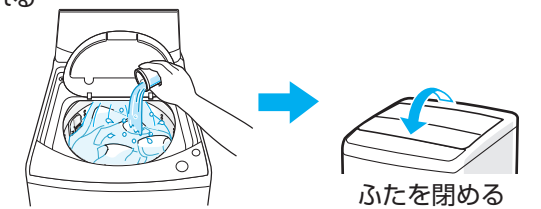

4 終了したら、洗濯物を取り出す

- 洗濯のりを使用したら、槽についたのりを落とすため、槽のお手入れをしてください。

電源を押して「入」にし、一番上の水量にし、洗い5分、脱水1分にする

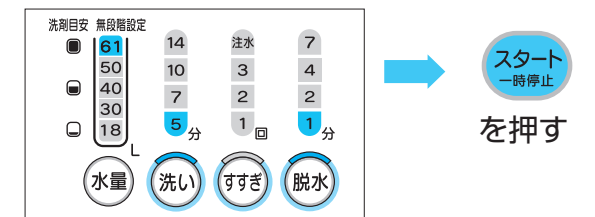

必要なときに

お手入れ

糸くずフィルター

■ご使用のたびに

つまると水の出が悪くなり、糸くずが取れなくなったり、糸くずにカビが生えるおそれがあります。

1 ツマミを下に押さえながら、糸くずフィルターを手前に引いてはずす

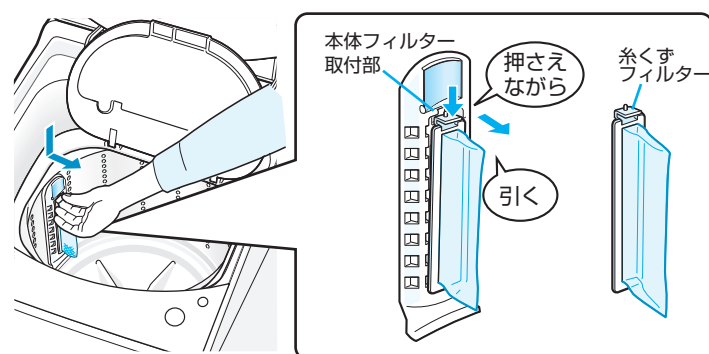

2 フィルターを裏返して糸くずを取り除く

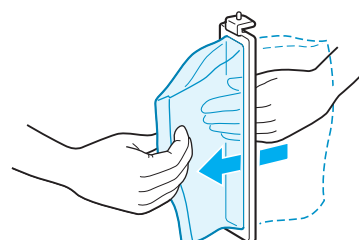

●糸くずが取れにくいときは、水の中でフィルターをこすって洗う。



●本体フィルター取付部にゴミがついていたら、手で取り除いてください。

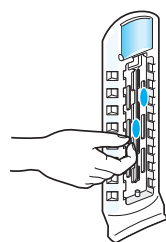

3 糸くずフィルターを元どおり取り付け
糸くずフィルターの穴に、本体フィルター取付部の凸部を差し込んでから、全体を押し込む

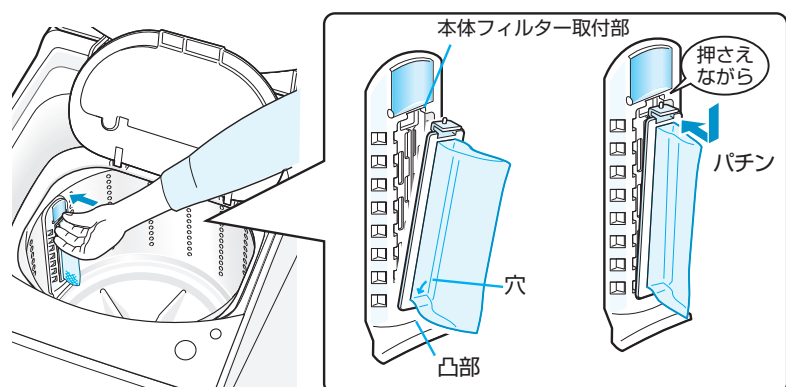

●糸くずフィルターは消耗品です。フィルターが破れたときは販売店でお買い求めください。P80

乾燥フィルターA

■乾燥をご使用のたびに

お手入れしないと乾燥時間が長くなったり、衣類に綿ぼこりがつく原因になります。

1 下図①2カ所に指を入れて、手前に引いて乾燥フィルターAをはずす

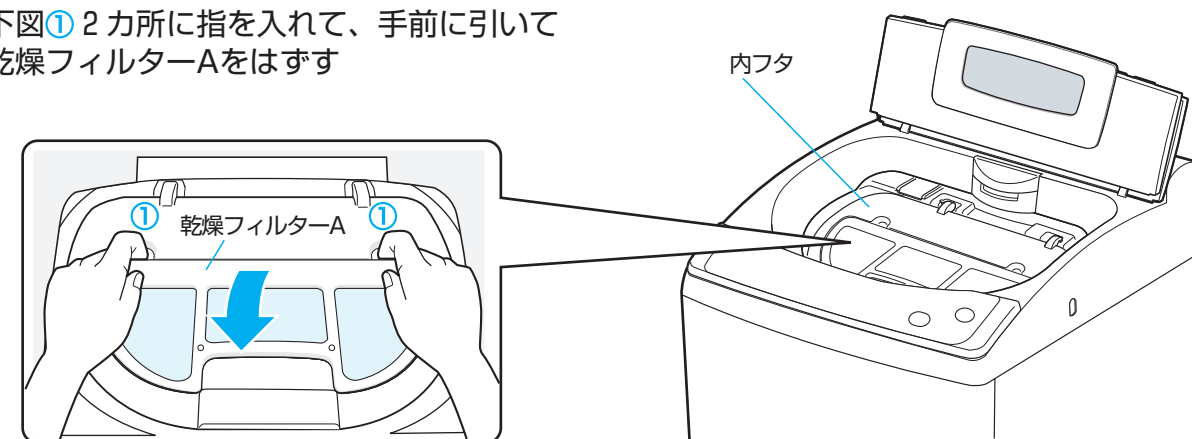

2 裏面についているゴミを右図のように丸めながらとる

- 月に一度は水洗いをし、十分に乾かしてください。
- 乾燥フィルターAをはずしたときに、内フタに付着している綿ぼこりを取り除いてください。

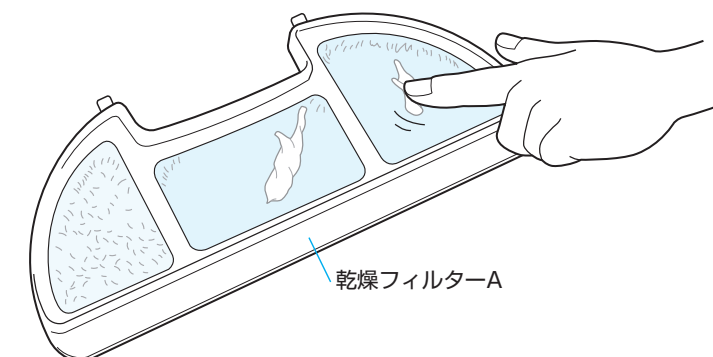

3 穴②につめ②を、穴③につめ③をひっかける

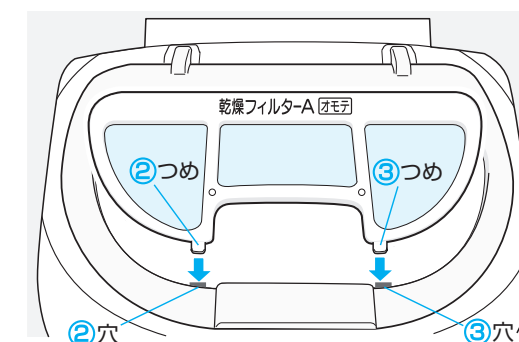

4 右図④の部分のパチンというまで押す

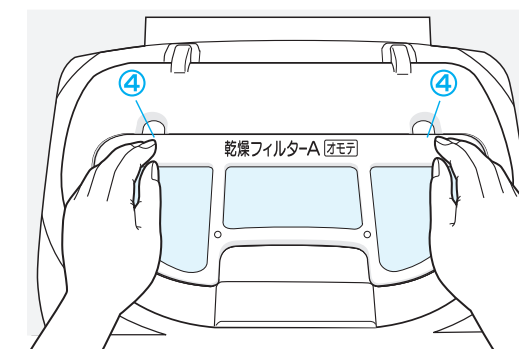

必要なときに

お手入れ つづき

吸気フィルター

■1週間に1度

1 洗濯機の左下についている吸気フィルターを引き出す

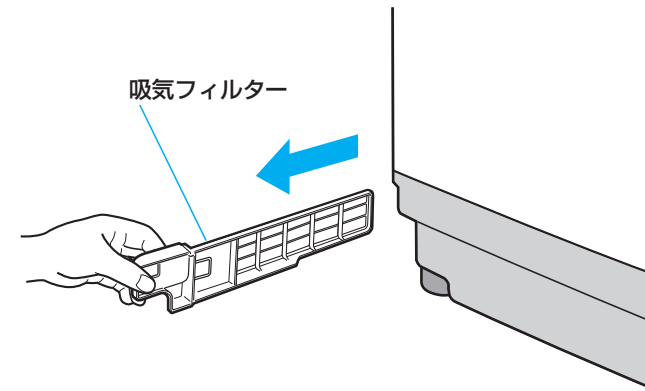

2 フィルターについているゴミを指でとる
●月に一度は水洗いをし、十分に乾かしてください。

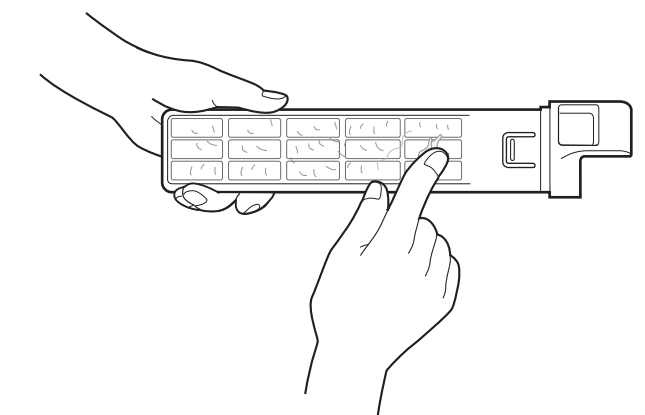

3 吸気フィルターを元どおりに取り付ける
●奥までしっかり押し込んでください。

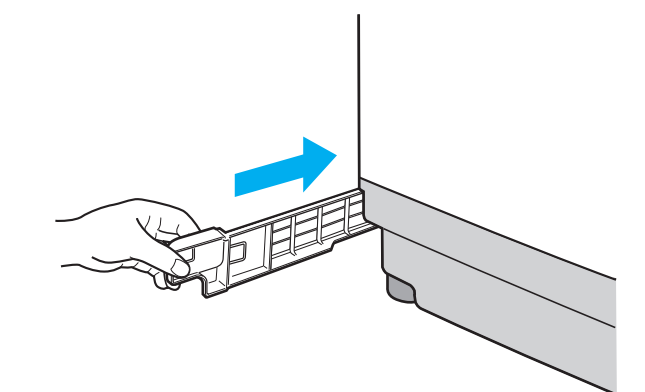

ふる水フィルター

■ふる水の出が悪くなった

1 ふろ水フィルターからストレーナ、フィルター(灰・緑)、ネットをはずす

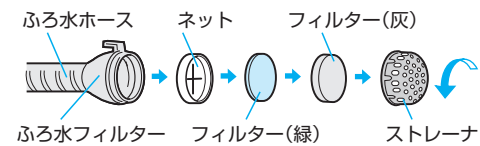

2 ストレーナ、フィルターについたゴミを水中で洗う



3 ネットに付着しているゴミを、歯ブラシなどで掃除する



お願い

●掃除する際に、ネットを破らないでください。故障の原因になります。

4 元どおり取り付ける
ふる水フィルターに①ネット、②フィルター(緑)、③フィルター(灰)の順にまちがえないよう装着した後、④ストレーナを右に回して取り付ける。

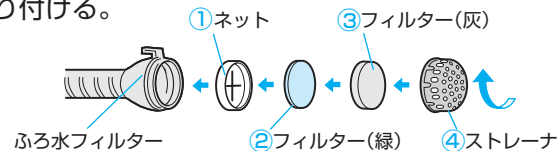

お願い

●ネット、フィルター、ストレーナは、必ず元どおり取り付けてご使用ください。取り付けないと、ふる水ポンプの故障の原因になります。
●ふる水フィルターにゴミが詰まったまま使用すると、ふる水の出かたが悪くなります。
●長期間ご使用にならないときは、ふる水ホースの中の水を抜いてください。

本体

■汚れが気になったとき

汚れや水滴などは柔らかい布で拭いてください。



警告

●本体各部に水をかけない
感電・ショートの原因になります。

シンナー・ベンジン・クレンザーなどは使わない。
化学ぞうきんはその注意書きに従って使用する。

洗濯・脱水槽

■表面のくもりが気になったら

柔らかい布に中性洗剤(台所用・衣類用など)をつけて、拭いてください。
その後、水拭きしてください。

■槽内のカビが気になったとき

洗濯槽の裏側に石けんカスが残ったりカビが生えてくると、洗濯物に黒色のカスなどが付くようになります。
別売の洗濯槽クリーナーで掃除してください。P80
使いかたは、洗濯槽クリーナーの説明書をご覧ください。

●槽内に水をためるときは P50

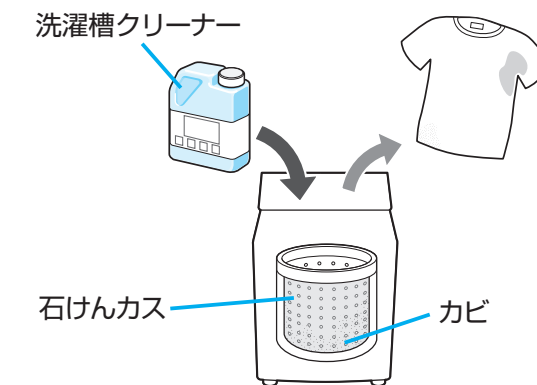

市販品の洗濯槽クリーナーをご使用の際は、その注意書きに従ってください。

●槽乾燥運転をおこなえば、洗濯・脱水槽内の水気が取れるので、カビの予防になります。P49

■さびがいたら

さびが発生したら市販のクリームクレンザーをスポンジにつけて拭きとってください。

給水口

■水の出が悪くなった

給水口の網にゴミが詰まると水の出が悪くなります。
給水ホースをはずし、歯ブラシなどで掃除してゴミを取り除いてください。

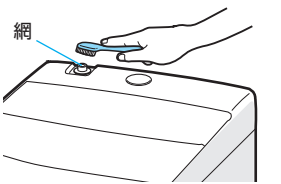

●給水ホースのはずしかた P73

凍結を防ぐには

■給水ホース・本体

1 給水ホースの水道栓側をはずし水を抜く
●給水ホースのはずしかた P73
2 脱水運転をする
槽内の残水を抜くためです。P50

■ふる水ホース

ふる水ホース内の水を抜く

■ふる水ポンプ

洗濯乾燥機の後上部にあるふる水ポンプの内部には、ふる水を吸い上げるための水が常に入っています。
図のように毛布などをかぶせて保温してください。

この部分にふる水ポンプがあります

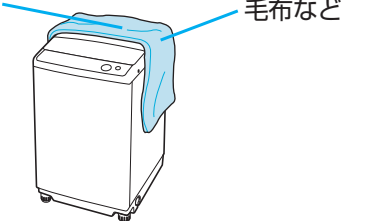

もし凍結したら

■給水ホース・本体

1 給水ホースをはずし、温水(50℃以下)につける
●給水ホースのはずしかた P73
2 槽内に温水(50℃以下)を約2L(リットル)入れ30分放置する
3 給水ホースを接続し、給水・排水することを確認する

■ふる水ホース

温水(50℃以下)につける

据え付け

事故、水もれ、火災、故障を防ぐため次のことをお守りください。
詳しくは据付説明書をご覧ください。
据え付けは、お買上げの販売店にご相談ください。

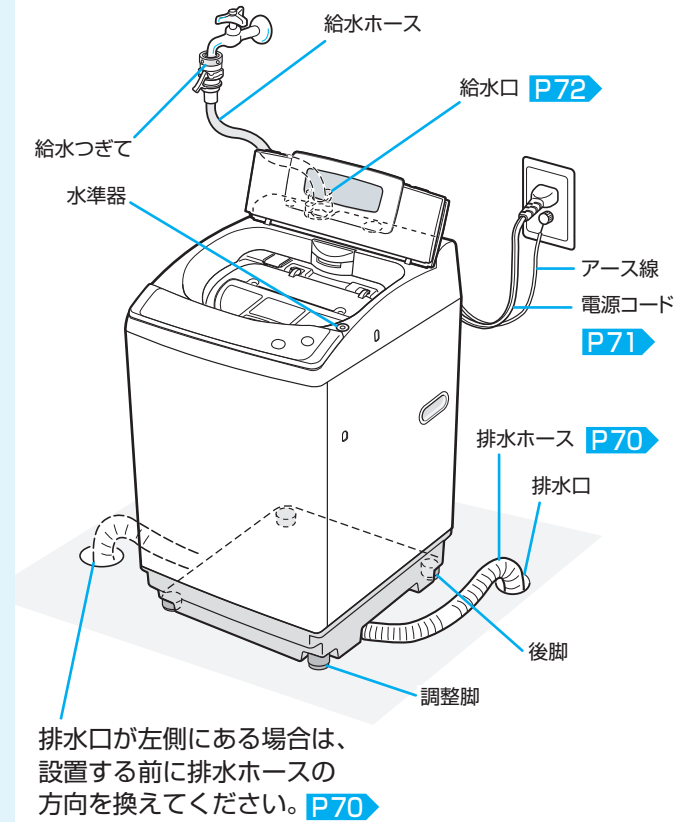

排水口が左側にある場合は、設置する前に排水ホースの方向を換えてください。P70

結露・泡あふれには

気温と水温との差が大きい場合には結露（露つき）が生じ、床をぬらすことがあります。
また水質や洗剤の種類によっては、泡が立ちすぎ、あふれて床をぬらすことがあります。
別売の全自動洗濯機用トレイをご利用ください。P80

据え付け場所



浴室や雨のかかる所など湿気の多いところに据え付けない
漏電による火災や感電の原因になります。

- 直射日光の当たらない場所に据え付ける
- しっかりした水平な場所に据え付ける
不安定な場所に置くと振動・騒音が大きくなり、洗濯乾燥機が倒れたり、洗濯できないことがあります。
ブロックや角材の上には本体を載せないでください。
- 冬季凍結のおそれのない場所に据え付ける
- 窓や換気扇のある場所に据え付ける
- 本体の後面・左右は壁から5cm以上あける
本体左面には吸気口がありますので、物などでふさがらないでください。

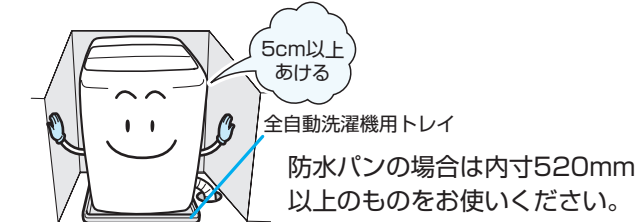

● 収納箱など扉を閉めきって換気ができない場所には据え付けない

やむなく収納するときは
前面……………開放
後面・左右…5cm以上
上面……………50cm以上で天井に2.5m³/分の換気扇をつける

水平に設置する

水平に据え付けないと振動・騒音が大きくなり、洗濯できないことがあります。

1 水準器の気泡の位置を確認する

- 水準器は真上から見てください。
- 気泡が十字の交点から、はずれないようにしてください。

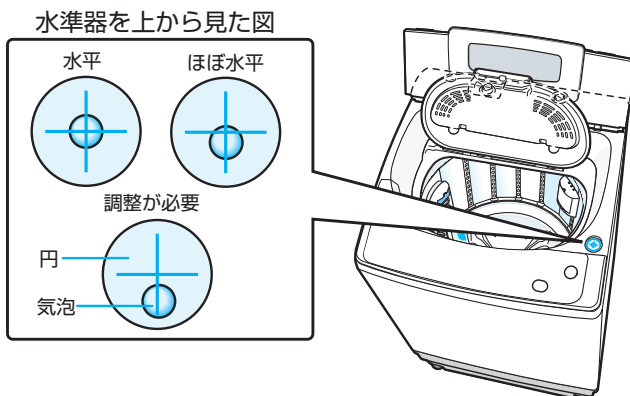

2 水準器の気泡の位置に応じて、脚の高さを調整して水平にする

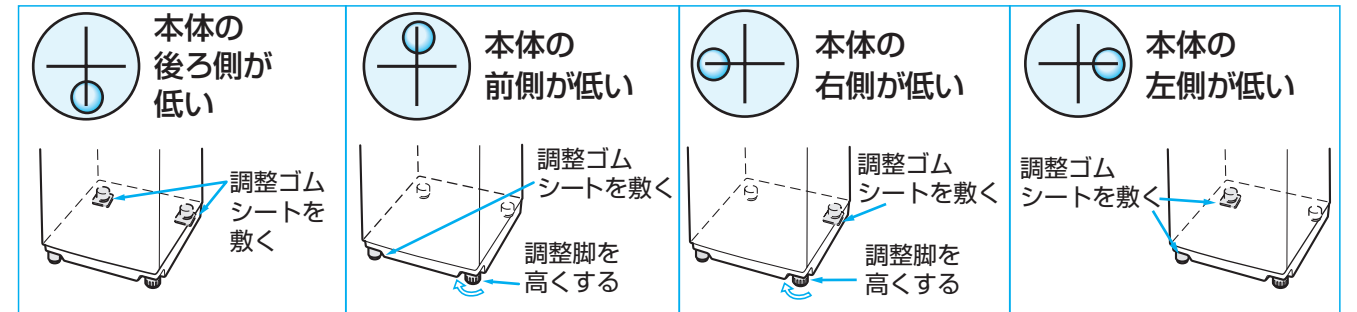

その他の例は据付説明書をご覧ください。

脚の調整のしかた

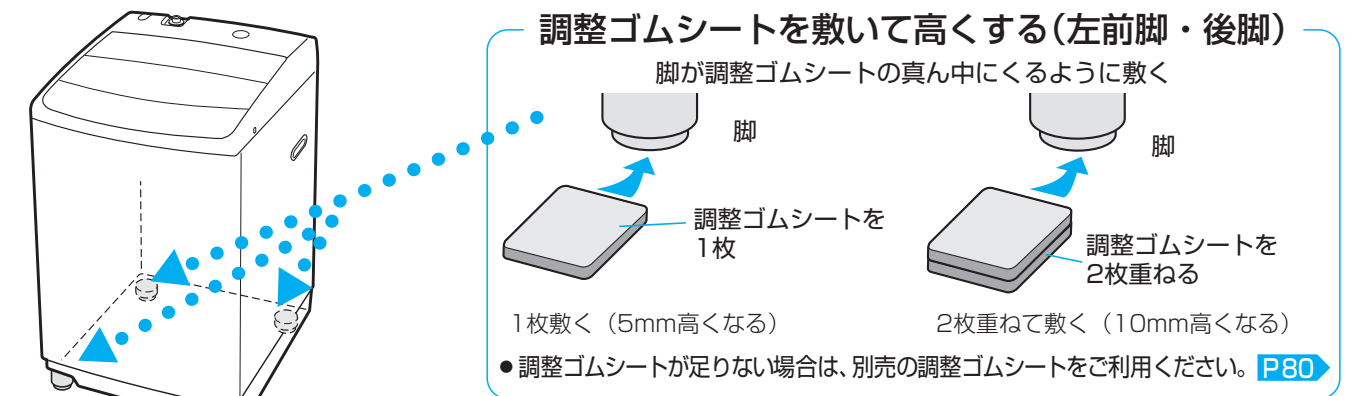

調整脚の調整のしかた(右前脚)

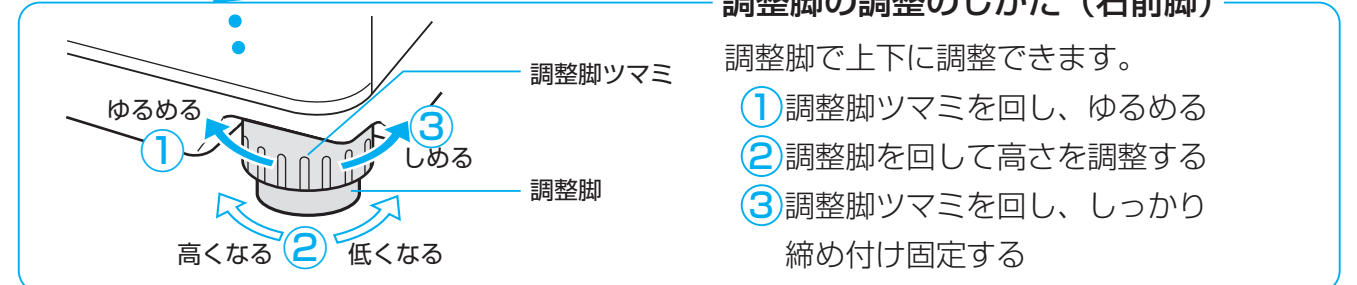

脚を高くしたいとき

防水パンや衣類乾燥機のスタンドに、排水ホースが当たるなどで設置できないとき

別売の補助脚を使用すると脚が9.5cmになります。P80

詳しくは、補助脚の取扱説明書をご覧ください。

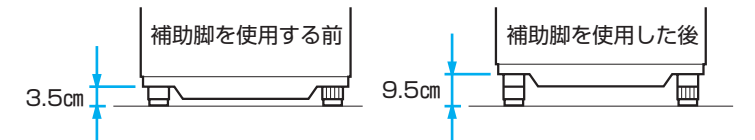

排水ホース

排水ホースの取り出しかた

1 洗濯機の後面から、排水ホースを引き出す

- 必ず引き出してください。引き出さないで使用すると、水もれの原因になります。
- 後側に排水口がある場合は、排水口へ差し込む

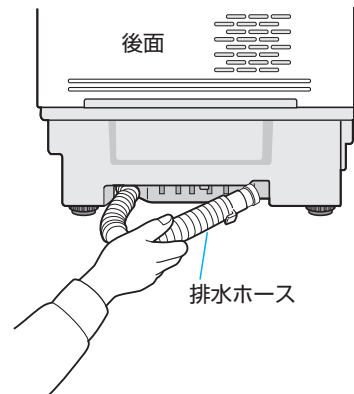

排水ホースを洗濯機の前から見て、左側から出す場合

3 手順2までおこなった後、洗濯機の前側から作業をおこなう

4 右側の溝から、排水ホースを引き出す

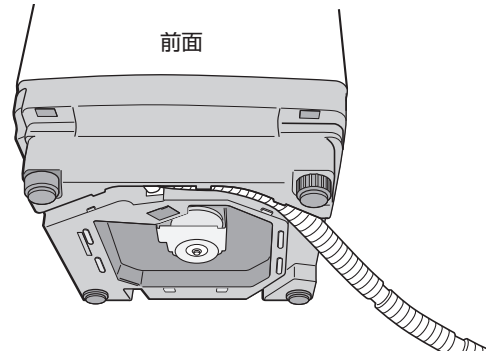

2 排水ホースを洗濯機の後面から見て、左側から出す

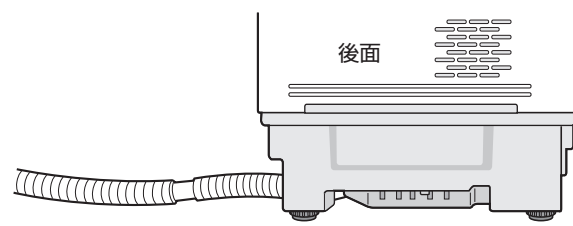

5 左側の溝へはめ込む

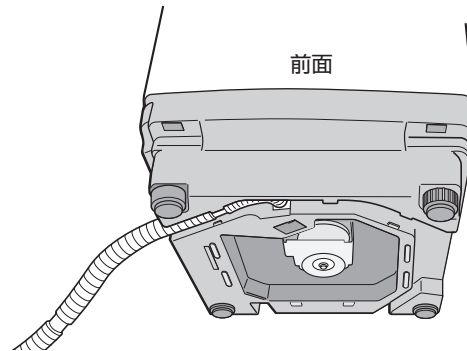

排水口に差し込むとき

1 スリーブをはずしてからフックをはずす

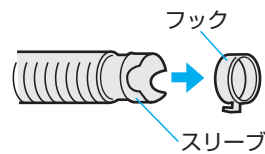

- フックがはずれにくい場合は、先にスリーブをはずしてください。スリーブはもとの位置にもどしてください。
- 爪を引っかけないよう指ではずしてください。

2 排水口へ差し込む

- 排水口にゴミがないことと、スリーブがついていることを確認する

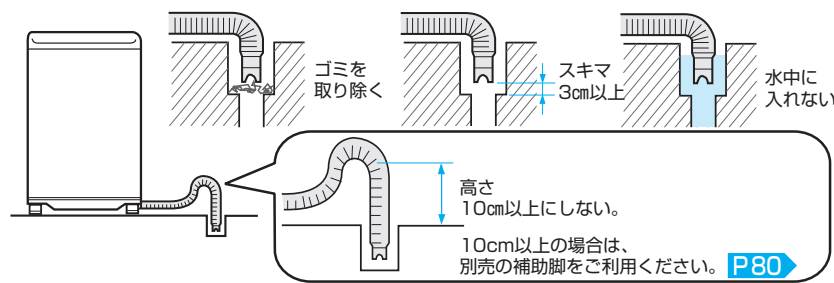

お願い

- 排水口にゴミがつまっていると、水があふれることがあります。定期的にごみを取り除いてください。

ホースが長い、または短いとき

■排水ホースが長いとき

途中の溝で切り取り、先端のスリーブをはずし、付け換える。

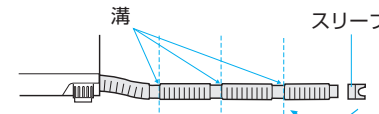

ホースを切らないで中へ押し込んだり、たるませると途中で運転が停止してしまう原因になります。

■排水ホースが短いとき

別売の排水延長ホースが必要です。P80 販売店にご相談ください。

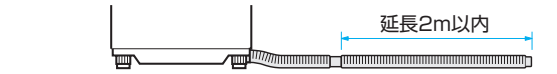

浴室入口の段差など途中で高くなる場合は、別売の補助脚をご利用ください。P80

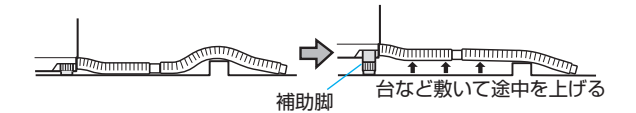

排水口が洗濯乾燥機の下にある場合

別売の真下排水L形パイプが必要です。販売店にご相談ください。P80

良い例

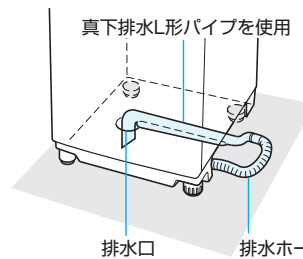

悪い例

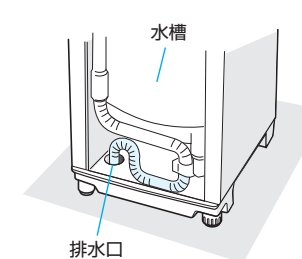

注意

内部で排水ホースを直接、排水口に入れず、水が入ると水槽が5cm下がるため、ホースに当たって異常音が出たり、ホースに穴があいて水もれになります。

詳しくは真下排水L形パイプの据付説明書をご覧ください。

アース線

警告

アース線を取り付ける

故障や漏電のときに感電することがあります。

■電源コンセントにアース端子があるとき

アース線の先端をアース端子に取り付けてください。

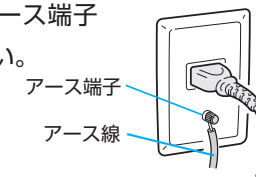

■アース端子がないとき

お買い上げの販売店が電気工事店にご相談ください。アース工事は「電気工事士」の資格が必要です。

お願い

- ガス管や水道管、電話線、避雷針には絶対に接続しないでください。
- アース線の取り付け、取りはずしは必ず電源プラグを抜いてからおこなってください。

電源

警告

電源は交流100Vで定格15A以上のコンセントを単独で使う

100V以外の使用や他の器具との併用・たこ足配線はしない。

感電・発熱・火災の原因になります。

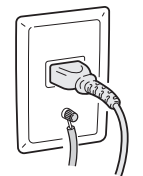

衣類乾燥機をご使用のとき

1 乾燥機用排水ホース接続口のシールをはがす

2 乾燥機の排水ホースを奥まで確実に差し込む

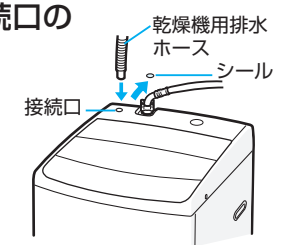

詳しくは衣類乾燥機の取扱説明書をご覧ください。

給水ホース

給水ホースは横水栓か角口水栓、洗濯機用オートストッパー付水栓に取り付けてください。

先頭の傷、変形に注意してください。水もれの原因になります。

■横水栓、角口水栓、洗濯機用オートストッパー付水栓以外の水道栓（水栓）のとき

水もれの原因になります。市販の洗濯機用水栓は、寸法が合わない場合もあります。販売店にご相談し、別売の水もれ防止用オートストッパー付給水栓ジョイントを取り付けてください。 **P80**

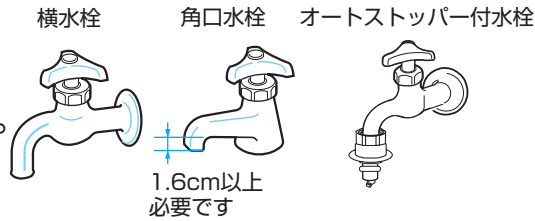

水道栓（水栓）形状	オートストッパー付給水栓ジョイント	取り付け後の状態
万能ホーム水栓の場合 市販洗濯機用水栓の場合 	CB-J6 	
自在水栓の場合 カップリング横水栓の場合 	AXW12H-J6 	自在水栓の場合 カップリング横水栓の場合

まずはじめに

ロックレバーを押したままスリーブを引き下げ給水つぎてから給水ホースをはさず

●オートストッパー付水栓の場合は、給水つぎてを使用しません。給水ホースのみを取り付けてください。給水ホースの取り付けかた **P73**

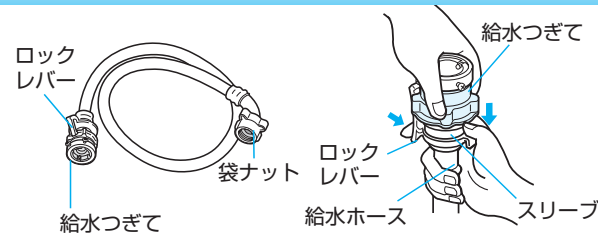

蛇口に給水つぎてを取り付ける

- 給水つぎてのネジ4本を蛇口の直径までゆるめる
●蛇口の直径が大きい場合は、リングをはずしてください。
- 給水つぎてのパッキンを、蛇口の先端に傾きがないようにまっすぐ押し当てる
- 蛇口が中心になるように、ネジを均等に締め付ける
●壁側になるネジは前もって調整しておく便利です。

- ラベルをはがして縮付ボディを矢印方向へ回して、締めしろが1~2mmになるまで十分締め付ける
- お願い**
- 給水つぎては、すでに付いている場合でも、必ず付属の新品を取り付けてください。水もれの原因になります。
 - 転居等で給水つぎてを付け直す場合は、縮付ボディを左に回しゆるめて、4mm程度すき間が見える状態にしてから、上記の手順でおこなってください。

給水ホースを取り付ける

1 給水つぎてに給水ホースを取り付ける

- 給水ホースのスリーブを下げたまま給水つぎてに差し込み、スリーブをはなしカチンと音がするまで押し上げる

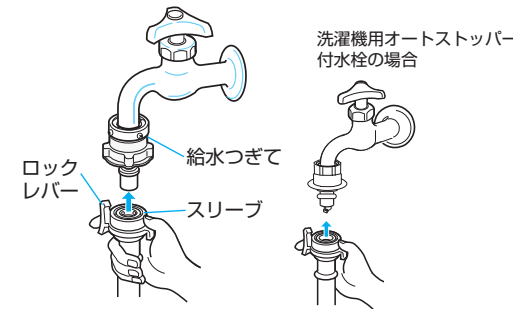

- 給水ホースを持ち、下に引いて抜けないことを確かめる

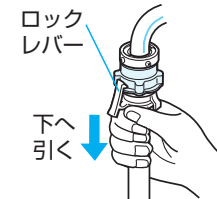

■給水ホースの長さが足りないときは別売の接続給水ホースで延長してください。 **P80**

2 洗濯乾燥機側に給水ホースを取り付ける

- 袋ナットの内側にパッキン(黒いゴム)があることを確認する
- 洗濯乾燥機の給水口に袋ナットをしっかり締め付けてつなぐ

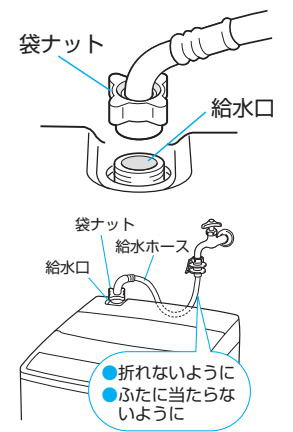

●給水ホースは折れ曲がらないよう取り付けてください。
●ふたを開け閉めした時、給水ホースにふたが当たると、給水つぎてがゆるみ、水もれの原因になります。当たらないようにしてください。どうしても当たるような場合は、別売のオートストッパー付給水栓ジョイントを取り付けてください。 **P80**

3 水もれしないか確認する

- 給水ホースを動かし、給水つぎてのガタツキがないか確かめる
- 水道栓を開き、水もれがないか確かめる

水もれしたら下記を確認

- ネジが締まっていますか。
- 縮付ボディを回して締め付けましたか。
- 蛇口が変形していませんか。

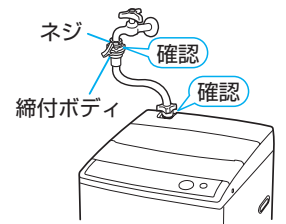

給水ホースのはずしかた

一度水を通した後は、スリーブの接続部より水が飛び出します。以下の手順に従って、はずしてください。

- 水道栓を閉じる
- 電源を押して「入」にする
- ふたを閉じ、「スタート」を押し、30秒間待つ
(給水ホースのたれ下がっている部分を持ち上げて、ホース内の水も抜いてください)
- 電源を押して「切」にする
- 給水つぎてから給水ホースを取りはずす
(ロックレバーを押しながら、スリーブを引き下げて抜いてください)
- 洗濯乾燥機から袋ナットを回してはずす

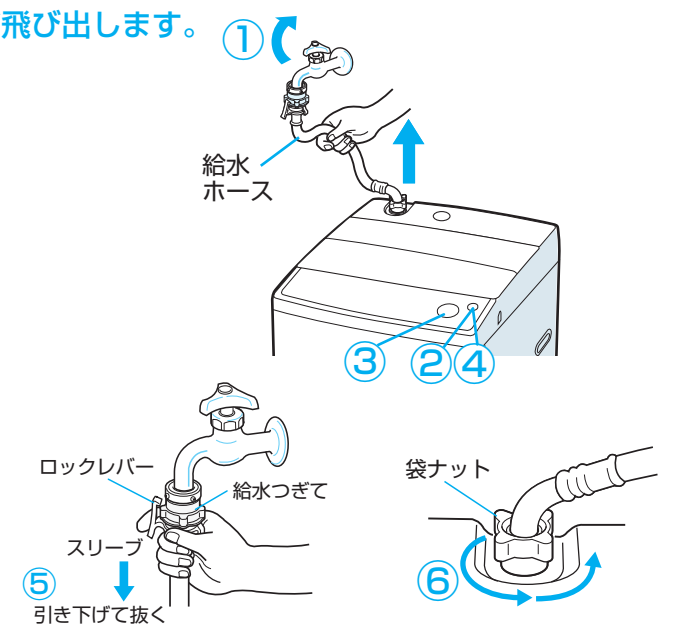

故障かな？と思ったら

修理を依頼される前に、次の点をお調べください。

■こんなときは故障ではありません

状況	理由
ふた ふたが開かない	● 洗い終了後（すすぎ～運転終了まで）ふたをロックし、開かないようにしています。開けるときは「一時停止」をしてください。開けられるようになります。 P15 ● ふたロック中に突然電源が切れると、ふたがロックされた状態のままになります。もう一度電源を「入」にすると開けられます。 P15
洗濯の途中でカチンと音がして、羽根（パルセータ）がこきざみに動く	● 洗いと脱水の切りかえをおこなっています。
脱水中、周期的に音や回転が変わる	● 水きりを良くし、バランスをとって振動の少ない脱水をおこなうためです。
カラット中に本体下部から音がする	● ファンを回している音です。
電源を入れたときに、本体下部から音がする	● ファンを回して1分間冷却することがあります。
水道管で大きな音がする	● 給水弁で水道栓を閉じるため、水道管の配管状態により、水を止めるときに大きな音がする場合があります。
槽をゆらすとチャップンと音がする	● 槽の上部に入っている液体が動く音です。（液体は槽の回転を安定させるためのものです）
運転中カタカタ音がする	● 内ふたが開いていませんか。 内ふたをカチンと音がするまで確実に閉めてください。 ● 本体は水平に据え付けてありますか P68
ふる水 ふる水を使いたいのになににも水道水が給水される	● ふろ水ポンプを動かせるため、ポンプの中に水道水を入れます。
ふる水ボタンを押してスタートしたのにすぐにふる水給水しない	● ふろ水ホース内の空気を抜き、ふる水を吸い上げるのに約1分かかります。 ● 水道栓は開いていますか。
ふる水を多く使う	● ふろ水をすすぎまで使う場合、脱水が始まる時に洗濯物に片寄りがあると、水をためてすすぎをおこない片寄りを修正します。そのため、ふる水を多く使う場合があります。
洗い 糸くずが取れない	● フィルターが目づまりしていると、糸くずが取れません。掃除してください。 P64 ● 色の濃い衣類は、タオルなど糸くずが出やすい衣類と一緒に洗うと、糸くずが目立ちます。分けて洗濯してください。
洗剤が衣類に残る	● 水温が低すぎたり、洗剤を入れすぎると、残る場合があります。溶けにくいときは、ぬるま湯で溶かしてから入れてください。
洗濯中に水流が変わる	● 洗濯物に適した水流で洗うようになっています。
「スタート」を押した直後に羽根（パルセータ）が回らないで水量が決まる	● 「スタート」を押す前に「水量」を押したときや、手洗い、ドライ、毛布コースを選んだときは洗濯物の量をはかるための羽根（パルセータ）の動きはありません。
洗濯途中で給水する	● 洗濯物に吸収された水分を補うためです。

状況	理由
脱水 脱水の途中ですすぎに変わる	● 脱水の途中で洗濯物が片寄ると、水をためてすすぎをおこない片寄りを修正してから再び脱水をおこないます。
乾燥時間が長い 乾きが悪い (乾燥が終了しても乾いていないものがある)	● 本体左面が壁などに接していませんか。5cm以上あけてください。 P68 ● 洗濯物の量が多すぎませんか。乾燥容量を守ってください。 P32,36 ● 乾燥のみで運転するときは、衣類が絡んでいると、乾燥することができません。よくほぐしてから入れてください。 ● 乾燥フィルターA・吸気フィルターにゴミがつかまっていませんか。フィルターを掃除してください。 P65~66 ● 脱水時間を短く変更すると、乾きが悪くなります。脱水が不十分なものや、手で絞ったものも同様です。 ● 乾きやすいものと乾きにくいものが混ざっていませんか。厚いものと薄いものが混ざっていると、乾きにムラがでることがあります。 ● 乾燥の途中で、洗濯物を追加しませんでしたか。 ● 換気が不十分なところで乾燥していませんか。換気してください。
残り時間表示が「20分」のままで変わらない	● 洗濯物の乾き具合に応じて、運転時間を自動的に調整しています。調整後、再び残り時間が減っていきます。
乾燥終了後に槽内（洗濯・脱水槽）に水滴が付着する	● 60分、30分コースで、生乾きで終了したときは、水滴が付着する場合があります。 ● 洗濯物の量が多すぎると、水滴が付着することがあります。 ● 脱水時間を短く変更すると、水滴が付着することがあります。
しわがひどい	● 洗濯物の量が多すぎませんか。 ● 乾燥のみで運転するときは、衣類が絡んでいると、しわの原因になります。よくほぐしてから入れてください。 ● 洗い時間やすすぎの回数を増やすと、衣類が絡みやすくなり、しわがひどくなる場合があります。気になるときは、脱水後洗濯物をほぐしてから乾燥してください。
静電気がひどい	● 化繊の洗濯物が多いと、静電気がひどくなる場合があります。洗濯時に柔軟剤を使用すると、静電気を軽減できます。
洗濯物が黄変する	● 水道水のサビ、洗剤の残り、色移りなどにより、乾燥終了時に、洗濯物が黄色く（焦げたように）なることがあります。
洗濯物が暖かにならない	● 乾燥のはじめは、ヒーターを入れない送風運転になります。
毛布が乾かない	● 毛布の種類によっては、乾きにムラがでることがあります。乾燥終了後、折り直して、乾燥のみの30分コースで再度乾燥させてください。

必要なときに

故障かな？と思ったら つづき

■こんなときは故障ではありません

状況	理由
残り時間が途中で増える 表示時間より長くなる	<ul style="list-style-type: none"> ●洗濯物が片寄ると、水をためてすぎをおこない片寄りを修正するため、残り時間が増えます。水平に洗濯乾燥機が据え付けられていないと、洗濯物が片寄りやすくなります。(水平に据え付けてください) P68 ●排水状態により、洗濯時間が長くなります。 ●排水ホースを正しく差し込まないと、排水が悪くなり、泡が残るため、水をためてすぎをおこないます。 P70 ●室内の換気が悪いと、乾燥が悪くなり、残り時間が増えます。 ●乾燥のみで運転するときは、衣類が絡んでいると、乾きにムラができ、運転時間がのびることがあります。よくほぐしてから入れてください。
洗濯中に照明やテレビなどがちらつく	●ご家庭の配線状況や屋内配線によっては、モーターやふろ水ポンプの運転により起こることがあります。
洗濯物に黒色のカスがつく	●カビが原因です。 P67
柔軟剤がケースに残る	<ul style="list-style-type: none"> ●ふろ水を使うときも、柔軟剤は水道水で投入します。水道栓は開けてください。 ●ケースの中には、わずかに水が残ることがありますが、異常ではありません。
乾燥フィルターがぬれている	●生乾きで終了したときはフィルターが湿っていることがありますが、異常ではありません。
ブレーカーが落ちたとき	●他の機器と同時に運転していませんか。電流容量オーバーしていませんか。運転が停止し、復帰しても運転は始まりません。原因を取り除いたあと、電源を一度「切」にして、初めから設定しなおしてください。
電源を切ったのに水が排水されてしまう	●排水の途中で電源を切ると、排水バルブが開いたままになっています。電源を入れるとバルブが閉まります。

■運転しないとき…次の点をお調べください。

状況	調べるところ
ふろ水を使いたいの にふろ水給水しない	<ul style="list-style-type: none"> ●水道栓は開いていますか。(ふろ水ポンプに水を入れるために必要です) ●ふろ水ホースがふろ水ホース接続口に入っていますか。 ●ふろ水ホースのふろ水フィルターが水面から浮き上がっていませんか。 ●ふろ水フィルターにゴミがたまっていますか。 P66 ●ふろ水ホースの高さは水面から1.3m以内ですか。 P57
運転しない 給水しない	<ul style="list-style-type: none"> ●「電源」を、「入」にしましたか。「スタート」を押しましたか。 ●乾燥運転直後ではありませんか。(ヒーターの温度を下げるため、電源を入れたまま1分程おまちください) ●予約中ではありませんか。 ●水道栓は開いていますか。 ●電源プラグはコンセントに確実に差し込んでありますか。 ●ブレーカーまたは電源ヒューズが切れていませんか。 ●停電していませんか。

■停電や断水をしたとき

停電	●運転が停止します。復帰しても運転は始まりません。電源を「切」にし、初めからやりなおしてください。
断水	●断水後は、にごった水が出ることがあります。一度給水ホースをはずし、水がきれいになってから洗濯を始めてください。

■運転中にこんな表示が出たら「ピピピピ…」と鳴ります。次の点をお調べください。

本体上面後方にも簡単に記載されています。

表示	症状	点検するところ	運転を再開するとき
(ユ-1) 01 点検	運転しない	●「スタート」を押しましたか。	●電源を「切」にして、再び電源を「入」にし設定しなおし、「スタート」を押してください。
(ユ-3) 03 点検	運転できない	●ふたが開いていませんか。	●ふたを閉めてください。運転が始まります。
(ユ-4) 04 点検	脱水できない	<ul style="list-style-type: none"> ●洗濯物が片寄っていませんか。 ●据え付けがガタついていませんか。 P68 	●洗濯物を均等に入れなおしてふたを閉め、「スタート」を押してください。たびたび出るようならば、運転終了後、水平に据え付けられているか確認してください。
(ユ-7) 07 点検	乾燥できない	<ul style="list-style-type: none"> ●室温が高すぎませんか。(約35℃以上) ●吸気フィルターが目づまりしていませんか。 P66 ●本体左面が壁から5cm以上あいていますか。 P68 	●電源を「切」にして、換気をして室内の温度を下げてください。(目安30分ほど)室温が下がったら、再び電源を「入」にし設定しなおし、「スタート」を押してください。
(デ-2) 02 点検	給水しない 給水が遅い	<ul style="list-style-type: none"> ●水道栓は開いていますか。 ●水道栓は全開していますか。 ●給水ホースは折れていませんか。 ●断水していませんか。 ●凍結していませんか。 P67 ●給水口の網にゴミがつまっていますか。 P67 	●電源を「切」にして、原因を取り除いてから、再び電源を「入」にし設定しなおし、「スタート」を押してください。
(デ-3) 03 点検	排水できない	<ul style="list-style-type: none"> ●排水ホースは正しくセットしましたか。 P70 ●排水ホースがつぶれていませんか。 ●排水ホースの先端がふさがっていませんか。 ●凍結していませんか。 P67 ●排水口のゴミづまりはありませんか。 	●電源を「切」にして、原因を取り除いてから、再び電源を「入」にし設定しなおし、「スタート」を押してください。
<ul style="list-style-type: none"> ●上記以外の表示の場合 ●お調べになってもなお異常があるとき 		<ul style="list-style-type: none"> ●修理が必要です。安全のため電源プラグを抜いてから、お買上げの販売店にご連絡ください。その際、故障の状況や表示(英数字など)をできるだけ詳しくお知らせください。 	

■電源を入れた時に上記のような表示が出たら…

電源を「切」にし、原因を取り除いてから、再び電源を「入」にし設定しなおし、「スタート」を押してください。

保証とアフターサービス/仕様

■保証書(別添付)

- 保証書は、必ず「お買上げ日・販売店名」などの記入をお確かめのうえ、販売店からお受け取りください。内容をよくお読みのと、大切に保管してください。

保証期間
お買上げ日から1年間です

■補修用性能部品の保有期間

- 当社は、この電気洗濯乾燥機の補修用性能部品を製造打切り後、6年保有しています。
- 補修用性能部品とは、その製品の機能を維持するために必要な部品です。

■ご不明な点や修理に関するご相談は

- お買上げの販売店がお近くの「三菱電機 修理窓口・ご相談窓口」(右一覧表)にご相談ください。

■廃棄時にご注意願います

2001年4月施行の家電リサイクル法では、お客様がご使用済みの洗濯乾燥機を廃棄される場合は、収集・運搬料金と再商品化等料金(リサイクル料金)をお支払いいただき、対象品を販売店や市町村に適正に引き渡すことが求められています。

- この商品は日本国内専用で、外国では使用できません。また、アフターサービスもできません。
This appliance is designed for use in Japan only and can not be used in any other country.
No servicing is available outside of Japan.

仕様

本 体	MAW-D9WP	MAW-D8WP	MAW-D7WP		MAW-D9WP	MAW-D8WP	MAW-D7WP	
種 類	全自動電気洗濯乾燥機			洗濯方式	うず巻式			
電 源	100V 50Hz/60Hz共用			質 量	43kg	43kg	43kg	
電動機定格消費電力	520W	480W	440W	洗濯容量	9.0kg	8.0kg	7.0kg	
電熱装置定格消費電力	620W/660W			脱水容量	9.0kg	8.0kg	7.0kg	
運 転 音	洗い時36dB、脱水時45dB、乾燥時45dB			乾燥容量	5.0kg	4.5kg	4.0kg	
外 形 寸 法	幅 605mm			標準使用水量	洗濯時	128L	125L	118L
	奥行 595mm				乾燥時	0ml	0ml	0ml
	高さ 980mm			使用水圧	0.02~0.8MPa			

ポンプ(本体に内蔵)

電動機の定格消費電力	45W
揚 水 量	13L/分 (全揚程 1.3m、ホース 4mのとき)

■修理を依頼されるときは

- 「故障かな?と思ったら」(74~77ページ)にしたがって調べてください。
- なお、不具合があるときは、電源スイッチを切り、必ず電源プラグを抜いてから、お買上げの販売店にご連絡ください。

●保証期間中は

修理に際しましては、保証書をご提示ください。保証書の規定にしたがって、販売店が修理させていただきます。

●保証期間が過ぎているときは

修理すれば使用できる場合には、ご希望により修理させていただきます。

●修理料金は

技術料+部品代(+出張料)などで構成されています。

●ご連絡いただきたい内容

- 品 名…三菱全自動電気洗濯乾燥機
- 形 名…本体の操作部に記載してあります。
- お買上げ日… 年 月 日
- 故障の状況…(できるだけ具体的に)
- ご 住 所…(付近の目印なども)
- お名前・電話番号・訪問希望日

三菱電機 修理窓口・ご相談窓口のご案内(家電品)

修理・取扱いの
ご相談は
まずお買上げの販売店へ

転居や贈答品などで お買上げの販売店へ
ご依頼できない場合は

修理のお問い合わせは

修理窓口へ

その他のお問い合わせは

ご相談窓口へ

修 理 窓 口 電話受付: 365日 24時間

北海道地区

札幌 (011)890-7520
札幌市厚別区大谷地東 2-1-18

旭川 (0166)26-5580
旭川市曙1条 8-1-4

北見 (0157)25-7045
北見市並木町 500-5

釧路 (0154)24-1355
釧路市喜多町 2-25

帯広 (0155)35-3111
帯広市西15条南 14-1

苫小牧 (0144)55-1114
苫小牧市明野新町 2-1-18

小樽 (0134)33-3380
小樽市緑 2-28-22

函館 (0138)49-0345
函館市西栢町 589-57

首都圏地区

東京都・神奈川県・千葉県
茨城県・埼玉県・栃木県・群馬県

フロントセンター東京
電話 (03)3424-1111
FAX (03)3424-1115
東京都世田谷区池尻 3-10-3

関西・北陸・中国・四国地区

大阪府・奈良県・和歌山県
兵庫県・京都府・滋賀県
石川県・富山県・福井県・広島県
山口県・島根県・鳥取県・岡山県
香川県・徳島県・高知県・愛媛県

フロントセンター関西
電話 (06) 6454-3901
FAX (06) 6454-3900
大阪市北区大淀中 1-4-13

東北地区

青森 (017)773-8381
青森市大字野木字野尻 37-184

弘前 (0172)32-6535
弘前市大字青山 4-20-3

八戸 (0178)28-8544
八戸市大字長苗代字下亀子谷地 6-8

盛岡 (019)637-7454
盛岡市羽場13地割 30-11

水沢 (0197)25-4511
水沢市卸町 2-3

仙台 (022)238-1773
仙台市若林区大和町 2-18-23

気仙沼 (0226)23-8485
気仙沼市田中前 2-9-2

石巻 (0225)95-9111
石巻市門脇字四番谷地 16-268

古川 (0229)24-3595
古川市米袋字大窪25-1

秋田 (018)865-4471
秋田市八橋三和町 19-36

横手 (0182)32-1785
横手市卸町 3-2

大館 (0186)42-2781
大館市餅田 2-5-44

山形 (023)624-0018
山形市大野目 2-1-21

鶴岡 (0235)24-6161
鶴岡市上畑町 5-4

郡山 (024)959-6543
郡山市喜久田町卸 1-76-1

会津 (0242)27-4426
会津若松市天寧寺町 3-7

原町 (0244)24-2842
原町市桜井町 1-173

いわき (0246)26-1822
いわき市内郷御台境町鶴巻 75-8

甲信越地区

新潟 (025)274-9165
新潟市竹尾卸新町 752-9

長野 (026)221-3232
長野市福葉 904

松本 (0263)27-2461
松本市芳川野満 531

飯田 (0265)52-5396
飯田市上郷別府 3367-1

山梨 (055)222-2711
甲府市下飯田 1-4-11

新潟 (025)274-9165
新潟市竹尾卸新町 752-9

長岡 (0258)23-3323
長岡市南陽 1-1118-1

上越 (025)524-1160
上越市春日山町 3-6-3

東海地区

愛知県・三重県・岐阜県東濃地区

フロントセンター名古屋
電話 (052) 721-0131
FAX (052) 721-7268
名古屋市中区矢田南 5-1-14

沼津 (055)922-7111
沼津市若葉町 20-1

静岡 (054)284-0821
静岡市中原 913

浜松 (053)463-8455
浜松市上西町 62-5

岐阜 (058)275-0909
岐阜市中鴨 3-24

高山 (0577)33-7410
高山市冬頭町 981-5

九州地区

福岡 (092)412-5333
福岡市博多区東那珂 3-1-21

北九州 (093)653-1231
北九州市八幡東区昭和 2-5-25

佐賀・久留米 (0942)45-2661
久留米市東合川新町 7-20

唐津 (0955)72-1337
唐津市東城内 6-50

長崎 (095)843-0622
長崎市大橋町 23-4

佐世保 (0956)30-7740
佐世保市木原町 155-1

熊本 (096)380-0211
熊本市石原町 326-1

八代 (0965)33-5173
八代市緑町 13-1

大分 (097)558-8803
大分市向原西 1-8-1

宮崎 (0985)56-4900
宮崎市大字赤江字飛江田 150-1

延岡 (0982)21-3540
延岡市惣領町 25-5

鹿児島 (099)260-2421
鹿児島市卸本町 7-17

沖縄 (098)898-3333
宜野湾市大山 7-12-1

ご 相 談 窓 口

当社家電品の購入・取扱い方法・その他ご不明な点は

三菱電機お客さま相談センター

〒154-0001 東京都世田谷区池尻 3-10-3

受付時間 365日 24時間

■全国どこからでも おかけいただけるフリーコール
0120-139-365(無料)
いつもサンキュー 365日





■通常電話番号(携帯電話対応) 03-3414-9655
■FAX 03-3413-4049

別売部品

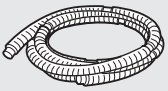
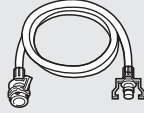
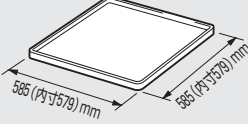

この取扱説明書は、再生紙を使用しています。

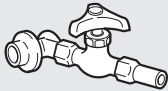
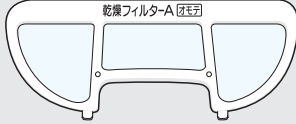
お買い上げの販売店かお近くの三菱電機ストアでお求めください。

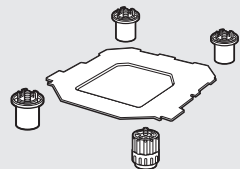
<p>排水延長ホース (排水ホースの延長) 1m : M10E53804 2m : M10E53805</p> 	<p>接続給水ホース (給水ホースの延長) 1m : M10000845 2m : M10000846 3m : M10000847</p> 	<p>全自動洗濯機用トレイ (床ぬれ防止) M10000996</p>  <p>排水口はありません</p>	<p>真下排水L形パイプ (真下排水をするとき) MAW-L4</p> 
<p>オートストッパー付給水栓ジョイント</p>  <p>CB-J6</p>  <p>AXW12H-J6</p>	<p>全自動洗濯機用給水栓(オートストッパー付)</p>  <p>YS80S</p>	<p>分岐水栓 (水道栓の分岐) M10314850</p> 	<p>ふる水内部フィルター M10E61836</p> 
<p>糸くずフィルター MAW-JF2</p> 	<p>乾燥フィルターA M10G88129</p> 	<p>吸気フィルター M10H21127</p> 	<p>ハーブパック MAW-HB1</p> 
<p>洗濯槽クリーナー M10000111</p> 	<p>7mふる水ホース (4mで足りないとき) MAW-FR1</p> <p>ふる水フィルターはついていません</p> 	<p>ホース収納ケース (ふる水ホース入れ) MAW-FB2</p>  <p>磁石付</p>	<p>補助脚 (脚を高くする) MAW-H6</p> 

愛情点検



★長年ご使用の洗濯乾燥機の点検を！

<p>このような症状はありませんか</p>	<ul style="list-style-type: none"> ●スイッチを入れても動かないときがある ●洗濯・脱水槽が止まりにくい ●水もれがする(ホース、水槽、給水つぎて) ●こげくさい臭いがしたり運転中に異常な音や振動がする ●洗濯乾燥機にさわるとビリビリ電気を感じる ●据え付けが傾いたりグラグラしている ●その他の異常や故障がある 	<p>使用を中止し、故障や事故防止のため、電源プラグをコンセントから抜いて、必ず販売店に点検をご相談ください。</p>
-----------------------	--	---

形名		お買い上げ年月日	年 月 日
お買い上げ店名	電話 () -		

三菱電機株式会社
 製作所 **日本建鉄株式会社**
 〒273-0045 千葉県船橋市山手1-1-1