

MITSUBISHI

三菱冷凍冷蔵庫



MR-G50NE

MR-G45NE

MR-G40NE

取扱説明書

上手に使って
便利に使って



- この取扱説明書をよくお読みになり、正しくお使いください。
特に「安全のために必ずお守りください」は使用前に必ず読んで
正しくお使いください。
- 保証書は「お買い上げ日・販売店名」などの記入を確かめて、
販売店からお受け取りください。
- 取扱説明書と保証書は大切に保管してください。

「おいしい冷蔵庫」をカタチにしました。

毎日の健康な食生活をささえるための冷蔵庫です。

氷

うまさ透明
光清氷
ひかりせいひょうシステム
カルキ、雑菌などを分解し、
透明度の高いおいしい氷を
つくります。

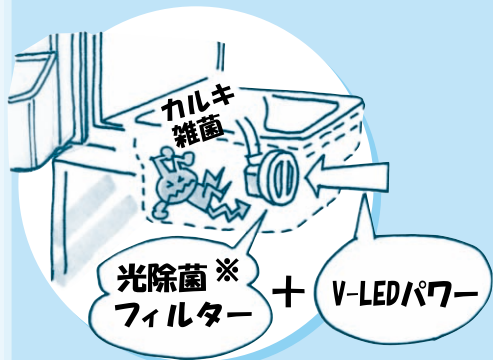

はずせて清潔自動製氷

水の通り路の部品が
全部はずせて、
清潔まる洗い。



使いやすい氷室

かがまず氷を
取り出せる
親切設計。

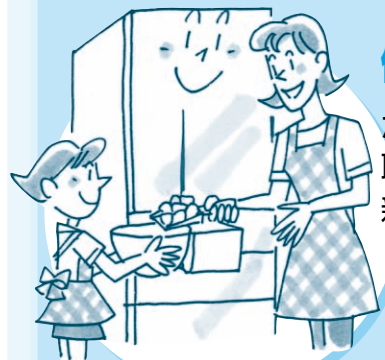

冷凍

うまさ瞬冷
新・切れちゃう冷凍
約-30℃の冷気でおいしく急冷して
切れちゃう冷凍で保存。ブロックのお肉も
包丁で切れるから調理も
スピードアップ。



野菜

うまさ新鮮
ビタミンガード野菜室
ハーブと
マイナスイオンで
野菜の鮮度を
守ります。

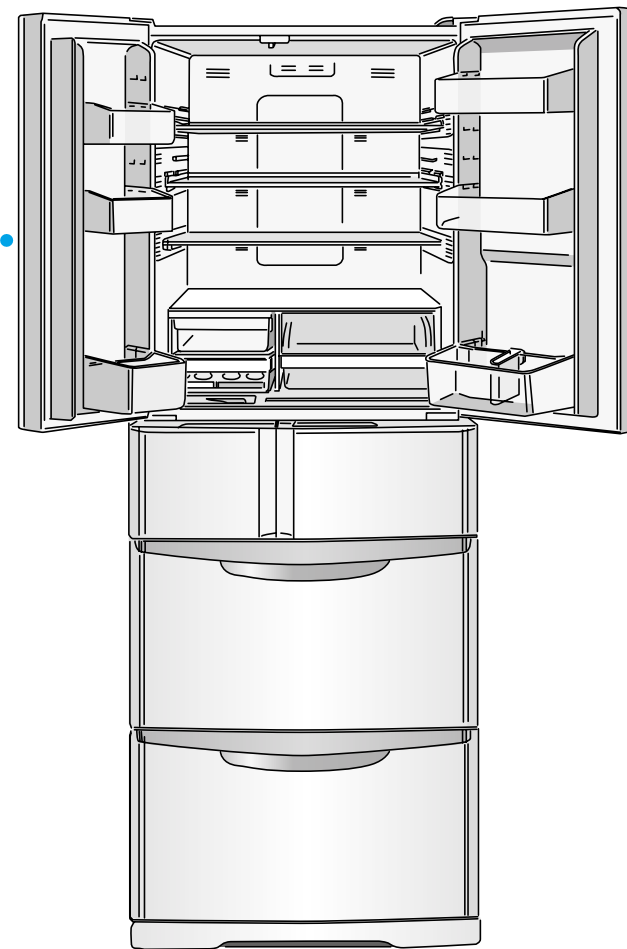
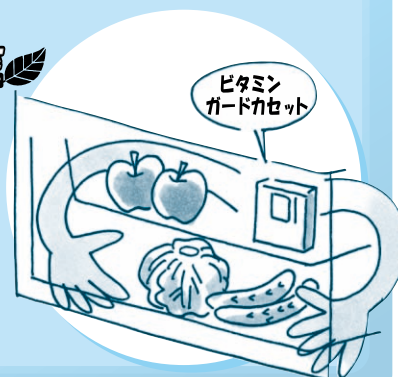

脱臭



庫内を浮遊する悪臭や細菌を分解し、
キレイな冷気で冷やします。

ノンフロン 冷蔵庫

この冷蔵庫にはノンフロン冷媒とノンフロン
発泡断熱材を使用しています。
ノンフロン冷媒（イソブタン）とノンフロン
発泡断熱材（シクロペンタン）は、オゾン層
を破壊せず、地球温暖化に対する影響が極め
て小さい、地球環境にやさしい物質です。

もくじ

お使いになる前に

据えつけから運転開始まで 4

操作パネルの使いかた

操作パネルのなまえとはたらき 6

各室の温度調節 8

操作パネルでこんなこともできます 10

各室の使いかた

冷蔵室 12

野菜室 14

冷凍室 14

切替室 15

切れちゃう冷凍(ソフト冷凍)の使いかたいろいろ 16

氷室(アイスルーム・自動製氷機) 18

お手入れ・困ったとき

自動製氷機のお手入れ 20

付属品のはずしかたとお手入れ 22

こんなときは 停電・長期間使わないとき・運搬など 24

仕様 25

故障かな?と思ったら 26

保証とアフターサービス 28

安全のために必ずお守りください 30

■この冷蔵庫は一般家庭での食品の冷凍・冷蔵保存の目的で作られた製品です。

業務用には業務用冷蔵庫をお使いください。

■写真・イラストはMR-G40NEです。

MR-G50NE、MR-G45NEは、容量・寸法・野菜室スライドケースの形状は異なりますが、使いかたは同じです。

■再資源化のため、おもなプラスチック部品には材料名を表示しています。

※(試験機関名)財団法人 日本食品分析センター
(除菌方法)光除菌フィルター、(試験方法)細菌消長試験

据えつけから運転開始まで

据えつけ場所は

日陰で、熱気の当たらない風通しのよいところ

冷却力の低下を防ぎ電気代を節約

湿気が少ないところ

さびの発生を防止

丈夫で水平なところ

振動や騒音を防止

半ドア、ドア下がり防止

●冷蔵庫の脚が沈みやすい床材（じゅうたん・畳・塩化ビニール製など）は、下に丈夫な板を敷いてください。（熱による変形・変色の防止）

他の機器から離れたところ

テレビなどへの雑音や映像の乱れを防止

周囲に放熱スペースをあけて

左右0.5cm以上、天井5cm以上あける

天井や側面から熱を逃がすため

本体外側は熱くなります。

使い始めや夏場は約50～60℃以上になることもあります。

警告

冷蔵庫の通気口や、周囲のすき間をふさがない。冷媒がもれたときに滞留し、発火・爆発の恐れがあります。

感電事故防止のためアースすることをすすめます

特に、土間・洗い場・地下室など湿気の多い場所に据えつける場合は必ずアースをしてください。

アース端子がある場合

アース線をアース接続ねじ（⊕記号）に接続し、アース端子を取りつける。なお、アース線（市販の銅線直径1.6mm）をお買い上げの販売店などでお買い求めください。

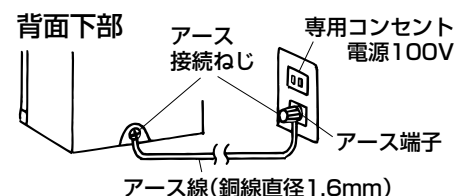

アース端子がない場合

お買い上げの販売店に依頼し、アース工事をする（D種接地工事・有料）。

接続してはいけないところ

- 水道管・ガス管（感電・爆発の危険）
- 電話線のアースや避雷針（落雷のとき危険）

特に水気が多い場所に設置する場合

アースの他に漏電しゃ断器の設置が義務づけられています。お買い上げの販売店にご相談ください。

警告

アースが不完全な場合は、感電の原因になります。

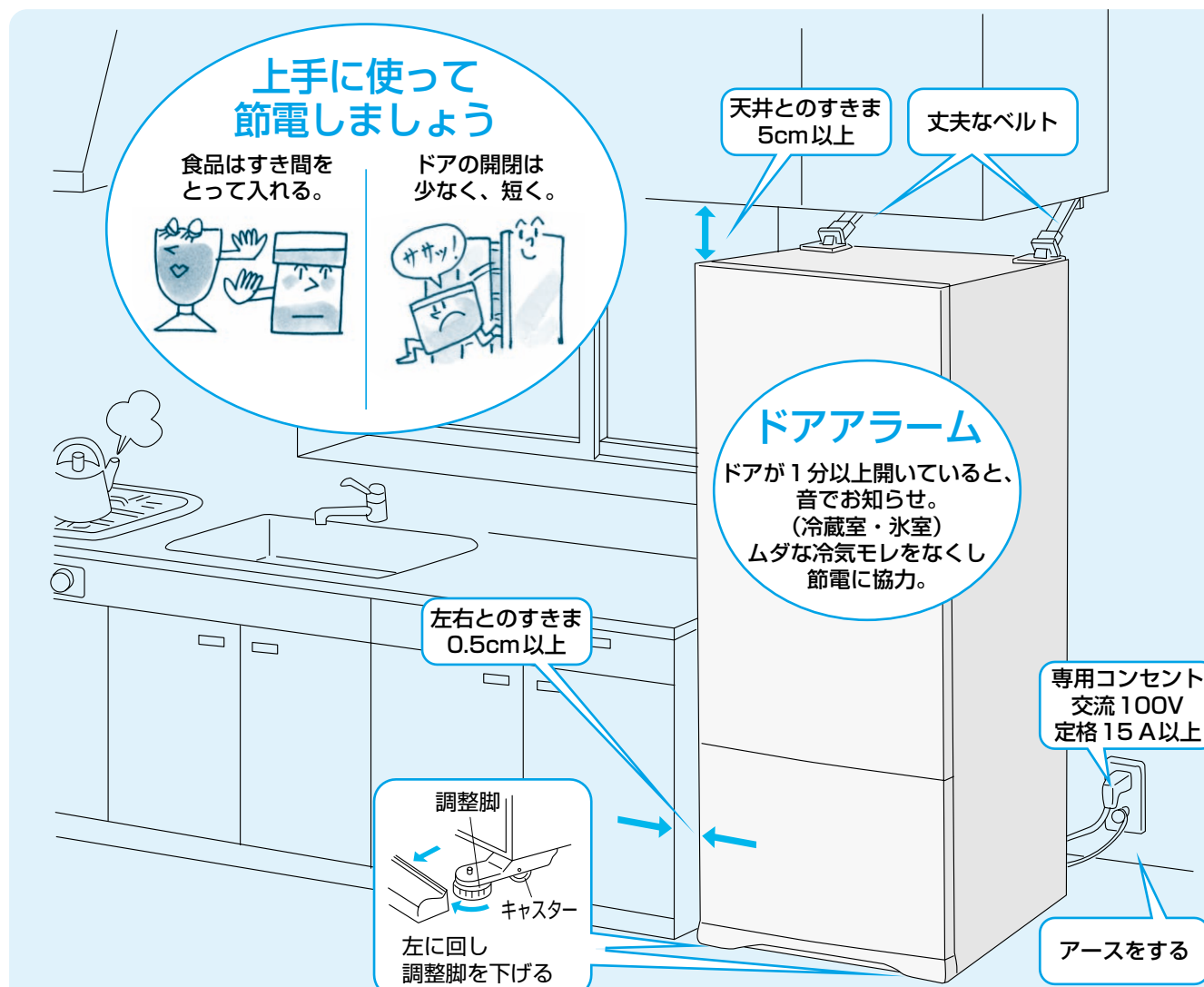

わずかな扉のすき間でも、霜がついたり冷えなくなります

食品・ビニール袋・電源コードなど扉を閉める時にはさまなように。

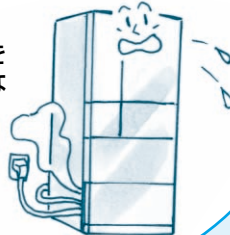

収納のポイント

ふいて 包んで 冷まして

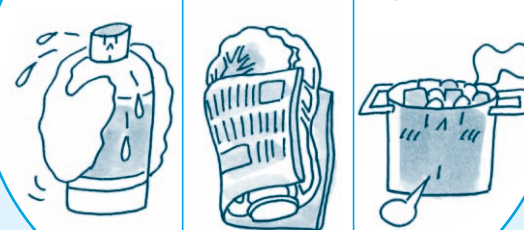

電源を入れてもすぐには冷えません。操作パネルの現在温度表示は「H」を表示します。（20℃以下で数値表示）

- 数値表示に変わるまでに約2～3時間かかります。特に野菜室は、輻射冷却のため半日以上かかる場合があります。
- 冷えていない食品やアイスクリームは冷蔵庫が十分冷えてから入れ、ドアの開閉は少なく、短くしましょう。

はじめは「通常製氷」に設定されています。

- 「透明製氷」でご使用の場合は変更してください。

9ページ

とくに夏場の暑いときには、最初の氷ができるまでに約24時間、数値表示に変わるまでに半日以上かかることがあります。

地震にそなえて

背面上部の手かけ（2カ所）に丈夫なベルトを通して、壁や柱など丈夫なところに固定する

冷蔵庫用転倒防止ベルト（別売）は、お買い上げの販売店にご相談ください。形名MRPR-01BL

警告

冷蔵庫が倒れてケガの原因になります。

脚を調整し水平に固定

調整脚を床につくように回し、前キャスターを浮かせ固定する
振動・騒音の防止、移動の防止、半ドア防止

注意

不完全な場合は、冷蔵庫が移動してケガの原因になります。

- 左右平行にし、前側をやや上げ気味にすると、閉まりやすくなり半ドアを防げます。

ドアの平行度の調整について

据えつけ場所が水平でなかったり、食品の重みで脚が沈んだりすると、ドアが下がって見えます。調整脚を図示の方向に回し調整してください。

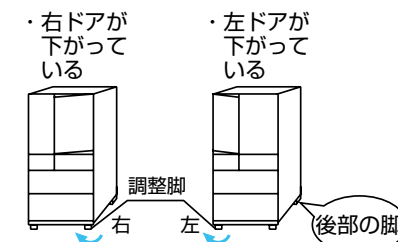

例えば部屋の角などへの据えつけで、後部の脚の一方が床に沈み傾くことがあります。後部に丈夫な板を敷いて調整してください。

電源は冷蔵庫専用で

100V・定格15A以上のコンセントを単独で使用する

警告

100V以外の使用やタコ足配線は、発熱・火災の原因になります。

ノンフロン冷蔵庫について

冷媒回路（配管）を傷つけないネジなどを打たない

ノンフロン冷媒は可燃性ですが、冷媒回路に密封されており、通常はもれ出すことはありません。

警告

1. 火気や電気製品の使用をさける
2. 窓を開けて十分に換気を行う

その後、お買い上げの販売店へご連絡ください。

操作パネルのなまえとはたらき

この操作パネルは「今現在の温度は何度か」「温度調節は何に設定されているか」などを冷蔵室・氷室・切替室・野菜室・冷凍室の各室ごとに表示します。

液晶表示部

表示している室の今現在の温度を表示します。
なおクッキングタイマーご使用のときなどは残り時間を表示します。

表示している室の温度調節を表示します。

どの室を表示しているかを示します。

氷室の設定を表示します。 **9ページ**

急冷 急冷運転中に表示します。 **10ページ**

節電 節電運転中に表示します。 **11ページ**

脱臭 常時表示しています。(自動で運転しています)

操作ボタン

温度調節 [製氷切替] ボタン

温度調節するときに使います。
●冷蔵室・野菜室・冷凍室 **8ページ**
●切替室 **9ページ**

製氷設定を切替えるときや製氷停止するときに使います。 **9ページ**

急冷ボタン

急冷するときに使います。
●氷室 (急速製氷) **19ページ**
●その他の室 **10ページ**

節電ボタン

節電運転するときに使います。 **11ページ**

表示切替

製氷皿そうじ (5秒押し)

温度調節 [製氷切替]

時間設定

急冷

スタートストップ

節電

スタートストップ

表示切替ボタン

液晶に表示する室を切替えるときに使います。

🕒 クッキングタイマー

調理時間をお知らせするタイマーとして使えます。 **11ページ**

🔒 チャイルドロック

ボタンを誤って押しても操作を受け付けないようにします。 **11ページ**

※上記の表示は説明のため実際の表示とは異なります。

表示のみかた 切替室を表示しているときのみかた

切替室を表示していることを示しています。

据えつけ時など冷蔵庫が冷えていないときは「H」表示します。(20℃以下で数値表示)

切替室の今現在の温度が約-7℃であることを表示しています。

切替室の温度調節が「ソフト冷凍・中」に設定されていることを示しています。

液晶表示部: 室表示 (切替), 現在温度 (-7℃), 温度調節 (ソフト冷凍 中, 透明製氷, 脱臭)

表示切替

表示切替 ボタンを押すたびに液晶画面の表示が切替わります。

※以下は表示例です。温度調節や使用状態によって、現在温度表示の数値は表示例と異なります。

冷蔵室: 室表示 (冷蔵室), 現在温度 (3℃), 温度調節 (弱, 中, 強, 脱臭), 透明製氷

氷室: 室表示 (氷室), 現在温度 (-18℃), 温度調節 (脱臭), 透明製氷

切替室: 室表示 (切替室), 現在温度 (-7℃), 温度調節 (ソフト冷凍 中, 脱臭), 透明製氷

冷凍室: 室表示 (冷凍室), 現在温度 (-18℃), 温度調節 (弱, 中, 強, 脱臭), 透明製氷

野菜室: 室表示 (野菜室), 現在温度 (5℃), 温度調節 (弱, 中, 強, 脱臭), 透明製氷

お知らせ

●においの強い (においを移しやすい) 食品は、しっかり包装して保存してください。脱臭装置でにおいを完全に取ることはできません。

においを移しやすい食品

らっきょう・干物・納豆・味噌・牛肉・たくあん・イワシ・キムチ・ギョウザなど

においが移りやすい食品

プリン・アイスクリーム・ポテトサラダ・豆腐・ごはん・食パン・牛乳・ケーキ・氷など

見やすい照明付き操作パネル

- いずれかのボタンを押すと照明が点灯します。
- 消灯時にボタンを押しても照明が点灯するだけです。次のボタン操作から表示が動きます。
- 約30秒間操作しないと自動的に消灯します。

各室の温度調節

●据えつけ時(購入時)は、冷蔵室・野菜室・冷凍室は「中」、切替室は「ソフト冷凍 中」、氷室は「通常製氷」に自動的に設定されています。

冷蔵室・野菜室・冷凍室の温度調節をしたいとき

温度調節したい室を表示します。

温度調節はここを確認します。

※左記は表示例です。温度調節や使用状態によって、現在温度表示の数値は表示例と異なります。

1 表示切替 を押し、調節したい室を表示する

押すたびに表示が変わります。

冷蔵室のとき 野菜室のとき 冷凍室のとき

2 温度調節 [製氷切替] を押し、温度調節をする

押すたびに 表示が変わります。

温度調節と温度の目安

温度調節		冷えすぎのときは弱に	ふだんは中に	もっと冷やしたいときは強に	夏など食品の鮮度が気になるときは「チルド」に
室表示	冷蔵室	中より2~3℃高め	約0~6℃	中より2~3℃低め	約-3~3℃
	野菜室	中より2~3℃高め	約3~9℃	中より1~2℃低め	チルドにすることはできません
	冷凍室	中より2~3℃高め	約-16~-22℃	中より2~3℃低め	

※上記は目安です。食品の収納状態やドア開閉など使用状態によって、温度は上記と異なる場合があります。

お知らせ

- 現在温度表示はJIS(日本工業規格)で定められた庫内の測定場所に置いた食品の温度を推定して表示しています。(庫内の空気温度とは異なります)によってドア開閉や温度調節を変更しても、すぐに現在温度表示は変わりません。
- 霜取りの前後などは庫内温度が一時的に低くなったり、高くなったりすることがありますが、異常ではありません。
- 温度の目安は周囲温度30℃、食品を入れずにドアを閉め、温度が安定したときに、庫内のほぼ中央下寄り測定した温度の目安です。
- 切替室の温度調節を変更した場合は、温度が安定するまで(表示部)が動くことがあります。

氷室の製氷設定を切替えたいとき

氷室を表示します。

製氷設定はここを確認します。

※左記は表示例です。製氷設定や使用状態によって、現在温度表示の数値は表示例と異なります。

1 表示切替 を押し、氷室を表示する

2 温度調節 [製氷切替] をくり返し押し、お好みの製氷設定を点滅させる

押すたびに製氷設定の点滅表示が変わります。しばらくすると、点滅が点灯に変わり設定されます。ピピッと鳴ります。

製氷設定は3通りに切替えができます

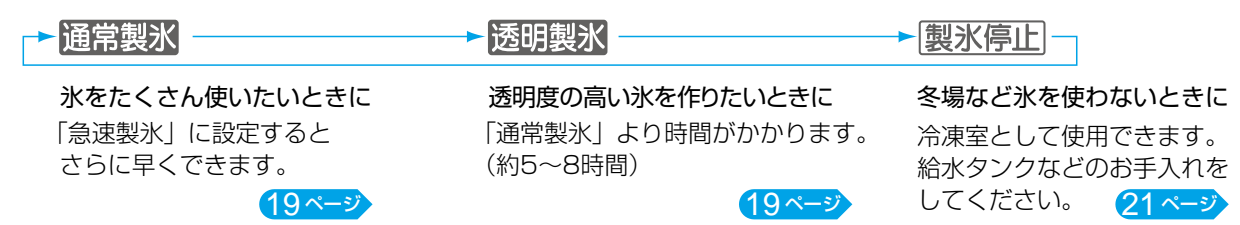

切替室の温度調節を切替えたいとき

切替室を表示します。

温度調節はここを確認します。

※左記は表示例です。温度調節や使用状態によって、現在温度表示の数値は表示例と異なります。

1 表示切替 を押し、切替室を表示する

2 温度調節 [製氷切替] をくり返し押し、お好みの温度調節を点滅させる

押すたびに温度調節の点滅表示が変わります。しばらくすると、点滅が点灯に変わり設定されます。ピピッと鳴ります。

切替室は6通りに切替えができます [15ページ](#)



操作パネルでこんなこともできます

急冷 ホームフリージングやまとめ買いなど早く冷やしたいときに使います。

切替室を **ソフト冷凍** でご使用の場合 **うまさ瞬冷 新切れちゃう冷凍**

急冷中は①が点滅し、**急冷** が点灯します。

現在温度が時間表示に変わります。

切替室を表示してください。

※左記は表示例です。設定や使用状態によって、表示例と異なります。

1 **表示切替** を押し、切替室を表示する

2 **急冷** をくり返し押し、時間を点滅させる
1、3、5、7時間の4通りから選んでください。押すたびに時間の点滅表示が変わります。

急冷時間の目安

食品の量に合わせて4通りの時間から選んでおいしく冷凍しましょう。

食品の量	急冷時間
100g程度	1時間
300g程度	3時間
500g程度	5時間
700g以上	7時間

しばらくすると点滅が点灯に変わり、急冷がスタートします ピピッと鳴ります。

途中で中止したいときは、もう一度 **急冷** を押し

設定時間で自動的に終了 **急冷** は消灯し、時間表示が現在温度に戻ります。

冷蔵室・野菜室・冷凍室・切替室を **冷蔵・野菜** **チルド** **冷凍** でご使用の場合

急冷したい室を表示します。

急冷運転中は **急冷** が点灯します。

※左記は表示例です。設定や使用状態によって、表示例と異なります。

1 **表示切替** を押し、急冷したい室を表示する
押すたびに表示が変わります。

2 **急冷** を押し **急冷** が点灯します。時間は自動的に設定されます。(表示はされません)

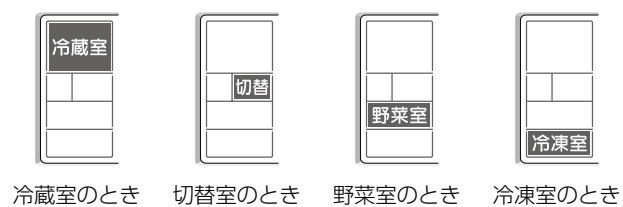

約2時間で自動的に終了 **急冷** が消灯します。
途中で中止したいときは、もう一度 **急冷** を押し

水を早く作りたいとき (急速製氷) 19ページ

クッキングタイマー 調理時間をお知らせするタイマーとして使えます。

タイマー作動中は①が点滅します。

現在温度が時間表示に変わります。

※左記は表示例です。設定や使用状態によって、表示例と異なります。

まずタイマーモードにします

温度調節 [製氷切替] と **急冷** を同時に約1秒押す
(ピピッと鳴るまで) はじめは 0 が点滅します。

時間を設定し、スタートします

1 **温度調節 [製氷切替]** を押し、時間を設定する
1分以上99分まで1分刻みで設定できます。長押しで、10分毎に増えます。

2 **急冷** を押し、スタートさせる
終了はアラームでお知らせ。どのスイッチを押しても止まります。(押さないと1分後に停止)

途中で中止したいとき、もう一度 **急冷** を押し「0分」に戻ります。(点滅はしません) タイマーモードは解除されません。

節電運転したいとき

ひかえめ運転と通常運転を自動的に切替えて節電運転します。

節電 を押し
液晶表示部に **節電** が点灯します。

解除 上記の操作と同じです

チャイルドロック

お子さまのいたずらなど、操作パネルのボタンを誤って押しても操作を受け付けないようにします。

急冷 と **節電** を同時に約3秒押す (ピピッと鳴るまで)
液晶表示部に **🔒** が点灯します。

解除 上記の操作と同じです

リセット(再設定)したいとき

温度調節、急冷、節電の設定を据えつけ時の状態に戻します。

急冷 を約3秒押す (ピピッと鳴るまで)
氷室の設定・切替室の温度調節は変わりません。

お知らせ

- ソフト冷凍で急冷した場合は、庫内の温度が一時的に低くなるため食品が硬く凍り、包丁で切れなくなる場合があります。
- 急冷終了後は庫内の温度が低くなっているため、現在温度表示の数値が8、15ページの温度の目安より低くなる場合があります。
- 急冷中は、高速運転するため音が大きくなります。
- クッキングタイマーと急冷を併用する場合は、急冷をスタートさせた後にクッキングタイマーを設定してください。
- クッキングタイマーご使用中は、タイマー以外の設定はできません。
- クッキングタイマー作動中は操作パネルの照明は点灯したままになります。

操作パネルでこんなこともできます

操作パネルでこんなこともできます

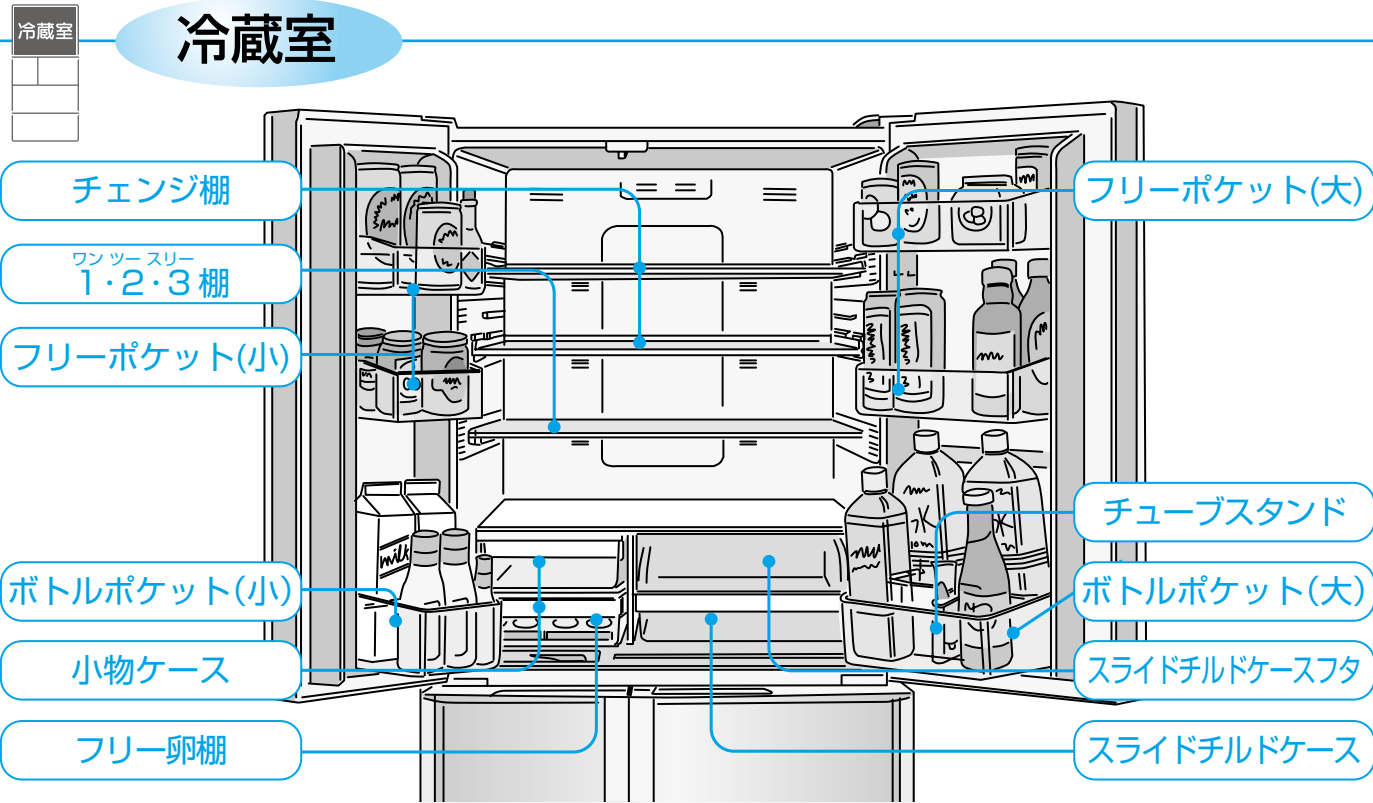

ワンツースリー 1・2・3 棚

ワン 1 広い棚として

ツー 2 半分にして背の高いもの

スリー 3 押し込んで上に回転して大きなもの

フリーポケット

左右のポケットの位置が2段階に調節できます。

ポケットの取りはずしかた [23ページ](#)

小物ケース

卵や小物の収納など、工夫ひとつでいろいろな使いかたができます。

自動でチルドに設定されます。
●凍りやすい食品は入れないでください。

スライドチルドケース・フタ

手前に引くとフタが開きます。

自動でチルドに設定されます。
●肉・魚・加工品(カマボコ、ハムなど)・ヨーグルトなどを保存するときにお使いください。

チェンジ棚

保存する食品の高さに合わせて、2段の棚の間隔が調節できます。

棚の向き 裏
棚の向き 表

棚の位置は①～④で使えます。また、棚の向きは裏・表で使えます。

棚の位置を変える

- ①食品を取り出し、止まるまで引き出す。
- ②図のように棚をささえながら、棚の切りかきをレールの凸部に合わせて棚を上または下に移動する。
- ③棚を奥に押し込む。

棚を裏返す

- ①取りはずして裏返す。取りはずしかたは [22ページ](#)
- ②取りはずしかたの逆の手順で取りつける。

お願い

ドアにある回転仕切板を起こさない

- 起こしたまま閉めるとドアや本体に当たり、ドアが閉まりません。
- ドアや回転仕切板が破損する原因になります。

食品を棚より飛び出して入れない

ボトルポケット前列には底まで入りきらないビン類を入れない

- 半ドアになったり、ビン類が破損する原因になります。

スライドチルドケースの手前に食品を置いたままドアを閉めない

ケースは確実に収納(完全にフタが閉まった状態)にする

- 半ドアになり冷え具合が悪くなったり、食品が落下し、ケガをしたり、ケースやフタが破損する原因になります。

次のようなときは、スライドチルドケースの食品が凍結することがあります

冷蔵室の温度調節を「中」か「弱」にしてください。

- 冷蔵室の温度調節が「強」「チルド」のとき
- 冬など周囲温度が5℃以下になったとき

各室の使いかた 野菜室・冷凍室・切替室

野菜室

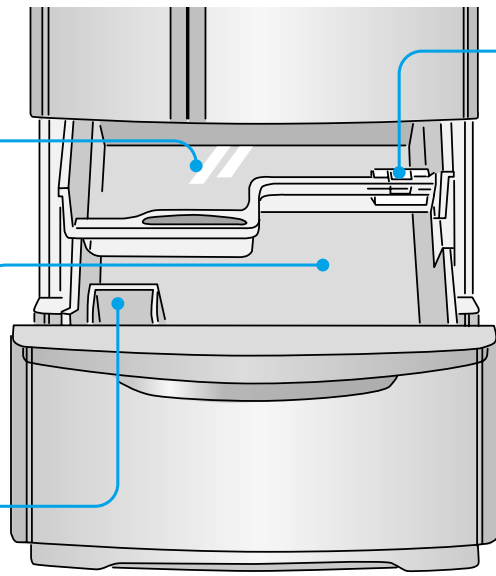

スライドケース

トマトや果物など傷みやすい小物の保存に。

※イラストはMR-G40NEです。MR-G50NE、MR-G45NEは、形状は異なりますが、使いかたは同じです。

野菜ケース

2Lペットボトルが入ります。

野菜スタンド

アスパラやキュウリなどを立てて保存。

ビタミンガードカセット

天然ハーブが野菜のビタミンの代わりに酸素と反応してビタミンの減少を防ぎます。スライドケースにセットしてお使いください。通常は交換不要です。

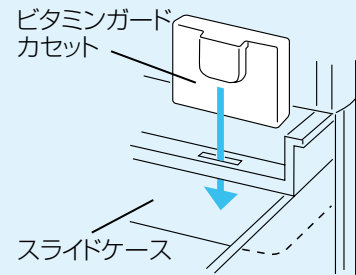

お願い

ビタミンガードカセットは開けたり、水につけたり、洗ったりしない

- 水にぬれると成分が変質する恐れがあります。
- 通常は交換不要ですが、水にぬれたり、破損した場合は交換してください。お求めは、お買い上げの販売店にお問い合わせください。

スライドケースの下に背の高いものは入れない

- 食品やスライドケースを破損することがあります。
- スライドケースをはずして使うと、野菜室が乾燥します。

お知らせ

- 野菜や果実は、ラップをすると新鮮さがさらに長もちします。



切替室

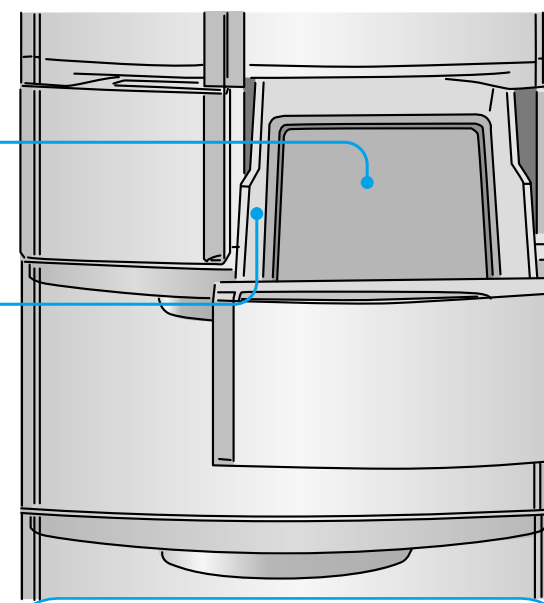

アルミトレイ

切替ケース

食生活に合わせて切替えてお使いください。9ページ6通りに切替えられます。

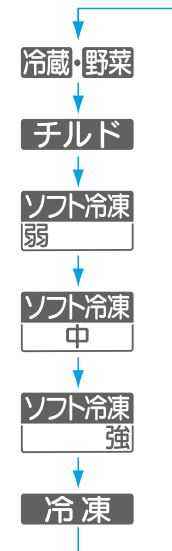

切れちゃう冷凍でお使いの場合は、冷凍したい食品の量に合わせて急冷時間を選んで、おいしく冷凍して保存しましょう。急冷のしかた 10ページ

温度の目安と使いかた

冷蔵・野菜 約3℃

- 野菜、果物を保存するとき
- 飲み物を冷やしたいとき
- 食品が冷蔵庫に入りきらないとき

野菜を入れるときは、野菜室より乾燥しやすいので、ラップしてください。



チルド 約0℃

- 加工品（かまぼこ、ハムなど）、ヨーグルト、チーズなどを約1週間保存するとき



ソフト冷凍弱 中 強 切れちゃう冷凍 約-7℃ (中)

- 肉、魚などを約2～3週間保存するとき

食品が硬く凍って切りにくいときは「弱」食品が凍りにくいときは「強」でご利用ください。



冷凍 約-17℃

- 冷凍食品、アイスクリームなどを保存するとき
- 肉、魚、その他加工品を約1～3ヶ月保存するとき



冷凍室

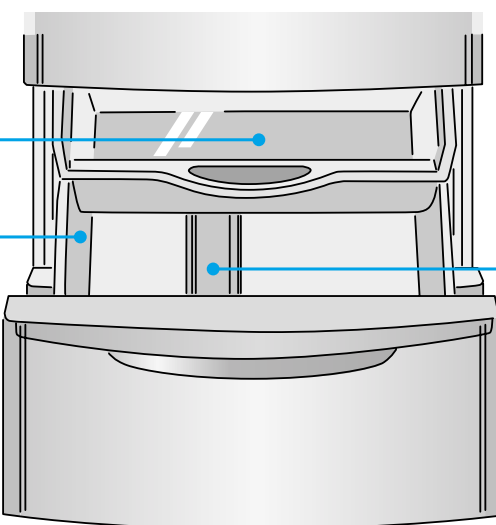
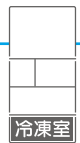

フリージングケース(上)

フリージングケース(下)

仕切りポケット

冷凍食品などを区分け収納して整理整頓。迷子になりやすい小物の収納ポケット付き。

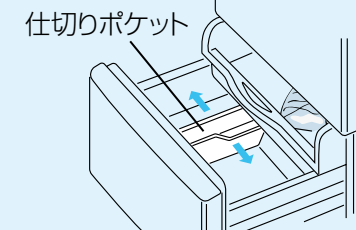

食品の量に合わせて位置が変更されます。

- 仕切りポケットの下側に食品が入り込むと半ドアになる場合がありますのでご注意ください。

お願い

フリージングケースの下に背の高いものは入れない

- 食品やフリージングケースを破損することがあります。

市販の袋入り保冷剤（硝安、尿素を含む）は入れない

- 中身がもれるとサビや故障の原因になります。

お願い

冷凍、ソフト冷凍に切替えた場合、凍っている食品は約30分以上たってから入れるか急冷する

- 30分以上たっても現在温度表示が冷凍・ソフト冷凍の温度になっていない場合がありますが、食品への影響はありません。10ページ

お知らせ

- 温度の目安は周囲温度30℃、食品を入れずにドアを閉め、温度が安定したときに、庫内のほぼ中央下寄りで測定した温度の目安です。食品の収納状態やドアの開閉など、使用状況によって、温度は上記と異なる場合があります。

切れちゃう冷凍(ソフト冷凍)の使いかたいろいろ

肉・魚

肉や魚など見た目は冷凍と同じように凍っていますが、ソフト冷凍なら取り出して包丁で切れます。冷凍のような小分け、解凍の手間が少なく調理がスピードアップ!

- 冷凍してからソフト冷凍、ソフト冷凍から冷凍した場合は、1~2週間を目安になるべく早く使うようにしてください。

かたまり肉

冷凍保存した肉や冷凍で購入した肉をソフト冷凍に移動して、使いたい分だけ小分けして使えば便利。

- 大きさにより異なりますが冷凍から移動して約2~5時間程度で切れるようになります。



うす切り肉・ベーコン

そのまま千切りOK。生姜焼きなどタレにつけている間に解凍でき、一枚ずつはがせます。

- 取り出してからすぐにはがすことはできません。



ひき肉

使いたい分だけ包丁で切って使えます。さらにサイコロ状に細かく切れば、室温で15~30分で手でほぐせる程度に解凍できます。



切り身・たらこ

切り身は解凍なしで、弱火でゆっくり焼けば手間なし。たらこなど塩分の多い食品は凍らないのでそのまま使えます。



果物

甘さの強い果物がおすすめ。いろいろな果物をソフト冷凍して、お試しください。

- 解凍しないで凍ったままお召し上がりください。(解凍しても生の状態には戻りません)
- 果物は1週間以上ソフト冷凍すると味が変わる場合があります。新食感を楽しむために2~3日で食べることをおすすめします。
- 糖分によって凍るまでの時間が異なります。1日を目安にして凍結させてください。

スムージー

ソフト冷凍した果物とヨーグルトやミルクを加えて、ミキサーにかければ、簡単健康ドリンクのできあがり。たとえば、リンゴ1/2個の皮をむいて一口大に切り、キウイ1個は1cm幅の輪切りにして皮をむき、それぞれソフト冷凍して凍らせます。ミキサーにソフト冷凍したリンゴとキウイ、ミルク250cc、はちみつ(好みで)を加え、なめらかになるまでミキサーにかけます。(2人分)

すいか

一口サイズに切って凍らせれば、スイカアイスに変身。

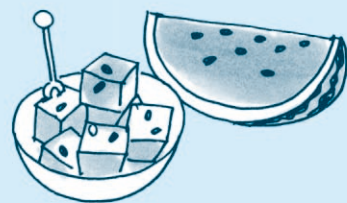

缶詰のフルーツ

みかんやパイナップルなどシロップと一緒にソフト冷凍。簡単なシャーベットのできあがり。

- シロップの甘さによっては凍らないことがあります。



ソフト冷凍に向かない食品

冷凍できないものは、ソフト冷凍にも向きません。冷凍前の食感・品質が保証できません。例/こんにゃく、豆腐、牛乳、生卵、じゃがいもなど。



その他

ミートソース

余ったソース類は密閉容器に入れて保存。スプーンで取り出せるので万能ソースとしてグラタン・オムレツなどにも使えます。

- 水分の多いソース類は、種類によってはスプーンですくえない場合があります。保存容器にラップを敷いて流し込み、ラップをもって取り出し、必要な分だけ包丁で切って使ってください。

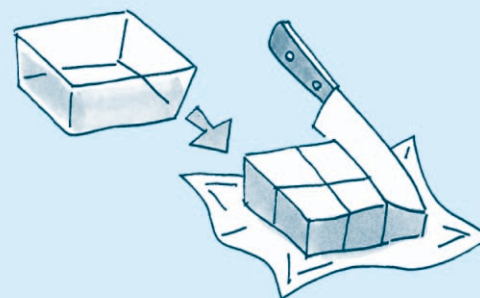

ほうれん草

ゆでてから密閉容器に入れて保存すれば味噌汁やバターソテーに使えます。



納豆・油あげ

納豆は取り出してからすぐに混ぜられます。ちょっと冷たい納豆も、またおいしいものです。油あげは、使いたい分だけ切って使えます。



保存期間の目安

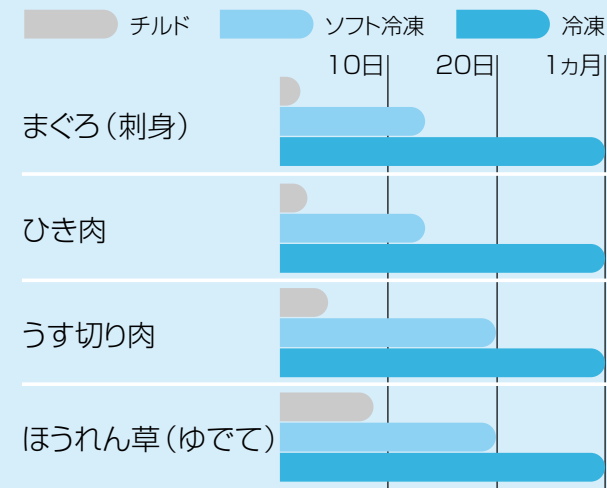

●食品の保存期間は食品の鮮度や冷蔵庫の使用状態によって異なります。

お知らせ

ソフト冷凍でご使用の場合は、次の点にご注意ください。

- ソフト冷凍は約-7℃で凍結させるので、食品が凍結するまでに24時間程度かかる場合があります。
- 新しい食品を入れた場合などは、扉の開閉はなるべく少なくしてください。
- 食品の種類、調理のしかた、食品の入れかた(積み重ね、入れる場所)、食品の量、保存期間によって凍結の程度が変わる場合があります。
- 食品は糖分・塩分や脂肪分等の含有量によって凍らなかつたり、硬く凍る(すぐに包丁で切れない)ことがあります。
- 硬く凍った場合は、5~15分程度室温に放置しておくで包丁で切れるようになります。
- 食品の凍り具合によって温度調節してください。

9ページ

凍りにくい場合

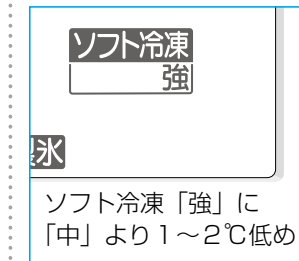

ソフト冷凍「強」に「中」より1~2℃低め

硬く凍りすぎる場合

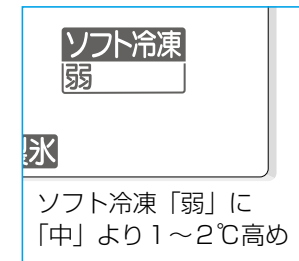

ソフト冷凍「弱」に「中」より1~2℃高め

凍りにくい食品

- たらこなど塩分の多い食品
- しょうゆ漬、みそ漬など下味をつけた食品
- 煮豆などの糖分の多い食品
- バナナなど糖分の多い食品

硬く凍りやすい食品

- ゆでた野菜など水分の多い食品
- ごはんなど水分の多い食品
- もも肉など脂身の少ない大きなブロック肉

市販のアイスクリーム・冷凍食品は保存できません。冷凍室で保存してください。



切れちゃう冷凍(ソフト冷凍)の使いかたいろいろ

切れちゃう冷凍(ソフト冷凍)の使いかたいろいろ

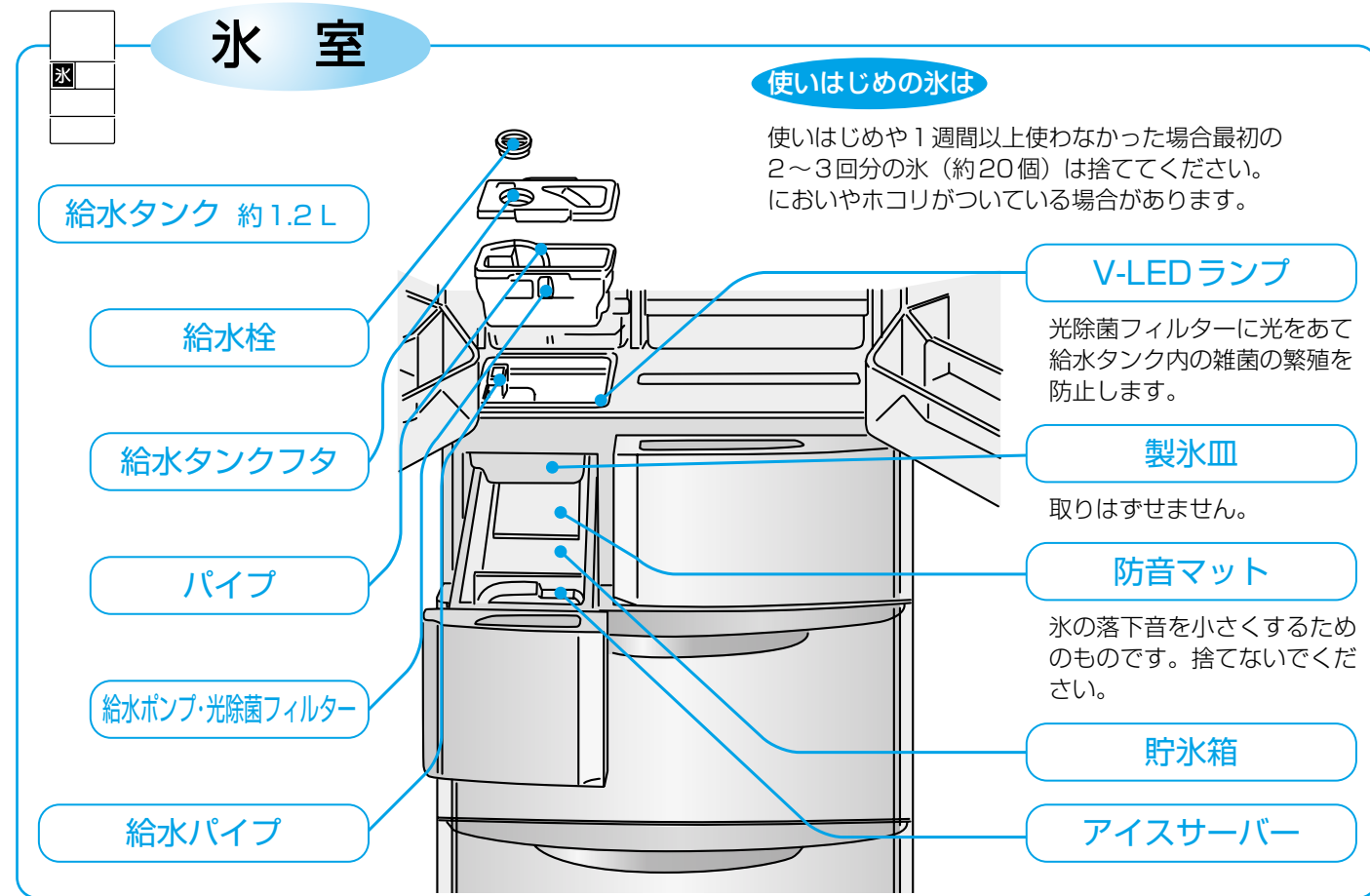

透明製氷について

- 氷の透明度を高めるために、じっくり凍らせます。1回あたり(5~6個)作るのに約5~8時間かかります。
- 冷蔵庫の周囲温度、使用状態や水の種類(硬度の高い水など)により氷のできるまでの時間や透明度は異なります。
- 氷の一部に白い部分や気泡ができることがあります。
- 通常製氷から透明製氷に切替えて最初にできた氷は、白い部分ができることがあります。
- 透明度や製氷時間を調節したい場合は

25ページ

氷室を表示してください。

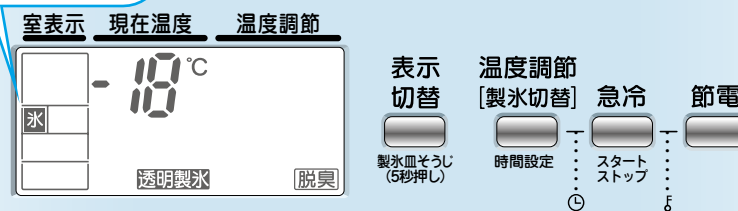

※上記は表示例です。製氷設定や使用状態により、表示は異なります。

製氷を停止したいとき・再び製氷したいとき

- 1 **表示切替** を押し、氷室を表示する
- 2 **温度調節 [製氷切替]** をくり返し押し、**製氷を停止したいときは [製氷停止]** を点滅させる
再び製氷したいときは [通常製氷 または 透明製氷] を点滅させる
しばらくすると、点滅が点灯に変わり、設定されます。ピピッと鳴ります。 [9ページ](#)

氷を早く作りたいとき(急速製氷)

- 1 **表示切替** を押し、氷室を表示する
 - 2 **温度調節 [製氷切替]** をくり返し押し、**通常製氷** を点滅させる
しばらくすると点滅が点灯に変わります。
 - 3 **急冷** を押し **急速製氷** が点灯します。
約9時間または、貯水箱に氷がいっぱいあるとき(60~100個程度)や給水タンクに水がないときに自動的に終了します。**急速製氷** が消灯し、**通常製氷** が点灯します。
- 周囲温度・使用状態によって製氷時間は異なります。
 - 据えつけ直後は急冷しても、氷ができるまでに24時間以上かかることがあります。
 - 透明製氷** に設定されているときは、**急速製氷** は設定できません。

氷の作りかた

- 1 操作パネルで **通常製氷** か **透明製氷** を選ぶ [9ページ](#)
●据えつけ時(購入時)は「通常製氷」に設定されています。
- 2 給水タンクを取り出し、給水栓をあけ、水を入れる
満水位マークまで
- 3 給水タンクを、水平に持ちながら、元にもどす
●タンクを傾けると水がこぼれます。
●給水タンクが浮き上がっていると氷ができません。また、給水タンク凍結の原因になります。タンク受けや給水パイプ部に異物がないことを確認してください。

お知らせ

- ミネラルウォーターなどミネラル分の多い水で作った氷は白色沈でん物(白い結晶)ができることがあります。これはミネラル成分が結晶したもので、害はありません。
- V-LEDランプは以下のときに点灯します。
・冷蔵庫の扉が開いているとき(ただし、扉が開いている場合でも約5分間経過すると消灯します)
・製氷皿に給水する前後
- 長時間氷を貯水したままにすると、氷と氷がくっついたり、小さくなったりします。(昇華という現象です)
- 急速製氷した場合は、氷室を-30℃~-20℃を目安に冷やします。
- ドア開閉の頻度や周囲温度やタンクに入れる水の温度によって、製氷時間が長くなる場合があります。
- 1回あたりの氷のできる数は5~6個が目安です。給水タンク内の水量や冷蔵庫の傾き等でできる氷の数が変わることがあります。
- 急速製氷した場合は、急速に凍らせるため氷が割れたり、ヒビが入ることがあります。

氷室を冷蔵として使いたいとき

- 冬場など氷を作らないときなどに切替えてお使いください。
- 1 給水タンクと氷室の食品、氷を取り出す
 - 2 **表示切替** を押し、氷室を表示する
 - 3 **温度調節 [製氷切替]** を約3秒押し、(ピピッと鳴るまで) **冷蔵** を点滅させる
しばらくすると **冷蔵** が点灯に変わります。
 - 4 約1分後、給水タンクと氷室のお手入れをする
お手入れをしないとカビの原因になります。「長期間自動製氷機を使わないとき」 [21ページ](#)
●再び製氷したいときは上記をご覧ください。
●「冷蔵」に切替えたときや元に戻したときは、温度が安定するまで (表示部) が動くことがあります。

お願い

- 貯水箱の奥には物を入れない
-
- 貯水量の確認は検知レバーが自動的に行い、一定量(60~100個程度)になると製氷を停止します。貯水量を正しく確認するため、氷は平らにならし、アイスサーバーは、貯水箱手前に入れてください。
 - 給水タンクにお湯・ジュース・お茶・清涼飲料水など、水以外の物を入れない(耐熱温度約60℃)
●水以外の物を入れると、自動製氷機や給水ポンプの故障の原因になります。
 - 給水タンクに満水位マーク以上水を入れない
●給水タンクを冷蔵庫にセットしたまま、やかんで水を注ぐなど満水位以上に水を入れると、つながった氷ができることがあります。

自動製氷機のお手入れ

- 清潔でおいしい氷を作るためにお手入れは定期的に行いましょう。
- 定期的にお手入れをすると水アカ、カビなどの発生を防ぎます。

週に一度のお手入れ

給水タンク

フタをはずして水洗い
(耐熱温度 約60℃)

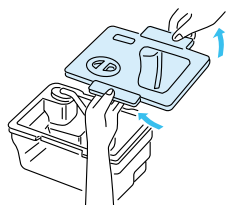

月に一度のお手入れ

給水パイプ・タンク受け

1 給水パイプを引き抜き
タンク受けをきれいな布でふく

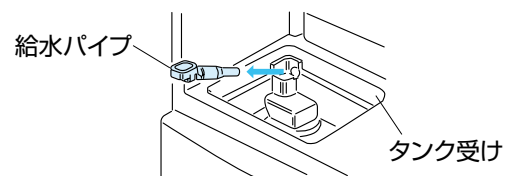

●タンク受けに水を流さないでください。

2 分割して水洗い

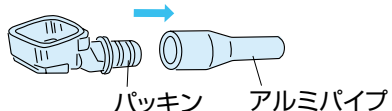

●アルミパイプは、回しながら取りつける。

3 逆の手順で元にもどす

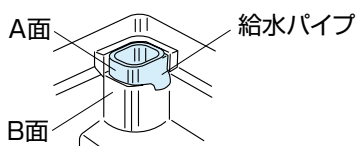

●給水パイプは、A面とB面の段差がないように確実に押し込む。

月に一度のお手入れ

給水ポンプ・光除菌フィルター

1 引き抜く

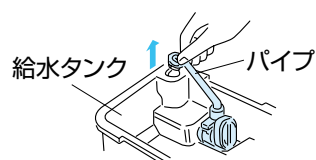

2 ポンプを回してはずす



3 パイプを引き抜き、キャップを
回してはずし、ハネを取り出して水洗い

●ハネは磁石でできています。異物がないように、きれいに水洗いします。

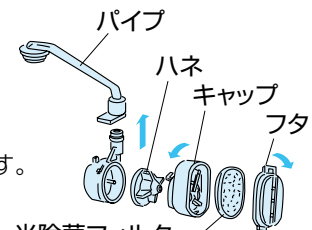

4 光除菌フィルターをはずして水洗い

通常は交換不要ですが、次のようなときは、交換してください。
●水以外の物を入れるなどして目づまりしたとき
●破損したとき
お求めはお買い上げ販売店にお問い合わせください。

5 逆の手順で元にもどす

●組立てが不十分な場合、製氷しなかったり、音が大きくなる場合があります。

製氷皿を清掃したいとき(すすぎ洗い)

1 貯氷箱の氷を取り出し、
氷室のドアを閉める

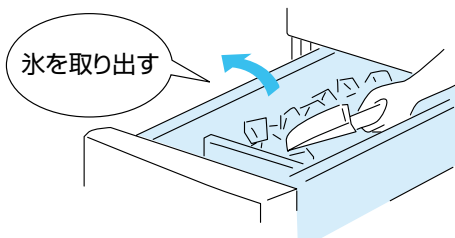

2 給水タンクに水を入れ、
セットする

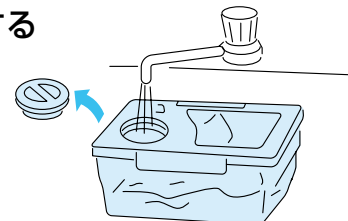

3 操作パネルの **製氷皿そうじ** (5秒押し) を約5秒押す

(ピピッと鳴るまで)

●氷室の温度調節表示(通常製氷、透明製氷、製氷停止)または冷蔵が約1分間点滅します。
(給水タンクの水で製氷皿をすすぎます)
●点滅がなくなって元の表示にもどります。“ポンポン”音がする場合がありますが、異常ではありません。(冷媒バルブの動作チェック音)

4 2～3回 3 を繰り返す

5 貯氷箱を取り出し、
水や氷を捨てる

●防音マットは捨てない

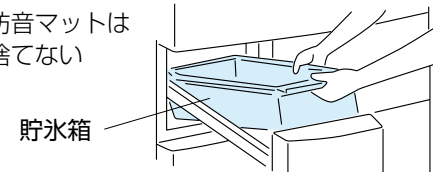

長期間自動製氷機を使わないとき

※移動・運搬するときも行ってください。

製氷皿の氷、または水を強制的に貯氷箱に落とし、製氷皿を空にします。

1 給水タンクを取り出し、氷室の
ドアを閉める

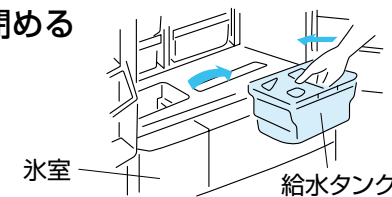

2 操作パネルの **表示切替** (製氷皿そうじ) を約5秒押す

(ピピッと鳴るまで)

●氷室の温度調節表示(通常製氷、透明製氷、製氷停止)または冷蔵が約1分間点滅します。
(製氷皿の水や氷を落とします)
●点滅がなくなって元の表示にもどります。“ポンポン”音がする場合がありますが、異常ではありません。(冷媒バルブの動作チェック音)

3 貯氷箱を取り出し、
水や氷を捨てる

●防音マットは捨てない

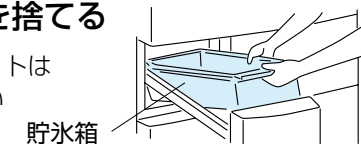

4 氷室の製氷設定を **製氷停止** にする

●氷室を冷蔵でお使いの場合は、製氷設定を変更する必要はありません。

19ページ

5 給水タンク(給水ポンプ・パイプ・
光除菌フィルター)、給水パイプ、
貯氷箱、防音マットを水洗いし、
よく乾燥させ元にもどす

●再び氷を作るときは、製氷設定をしてください。

9ページ

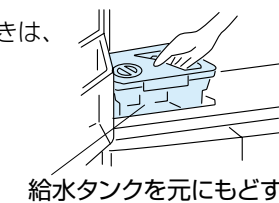

お願い

パイプは給水タンクにしっかり差し込む
給水パイプとパイプ接合部に異物がないことを確認する

しっかり差し込まなかったり、異物によりスキが発生すると給水タンク凍結の原因になります。右記のことにご注意ください。

●パイプと給水タンクの▲マークの位置を合わせる。

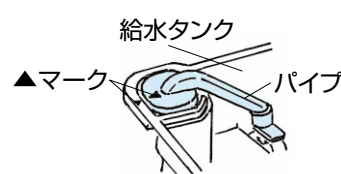

●パイプは給水タンクに水平にしっかり差し込む。

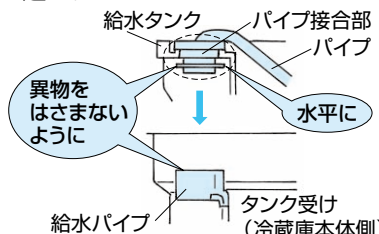

お願い

光除菌フィルターのお手入れに台所用中性洗剤やベンジン、漂白剤などは使用しない

●氷のにおいの原因になります。

給水タンク・フタのお手入れに漂白剤を使用する場合は、その注意書に従って行う

付属品のはずしかたとお手入れ

取り付けは、はずしかたの逆の順序で行います。

お手入れの前に

電源プラグを抜く



警告
抜かないと、感電の原因になります。

電源は10分以上、間をおいてから差し込む。
すぐに差し込むと機械が動きません。

お手入れのしかた

- ふき取るか、取りはずして水洗い。
- 油污れは、布にぬるま湯か食器用中性洗剤を含ませてふく。(油污れを放置するとプラスチックが割れる恐れがあります)
- 洗剤はよくふき取る。
- 化学ぞうきんをご使用の際は、付属の注意書きに従ってください。
- アルコール・ベンジン・タワシ・アルカリ性洗剤などは使わないでください。プラスチック部品(ドアの取っ手・キャップ、ケースなど)が割れたり、塗装面を傷めます。



チェンジ棚

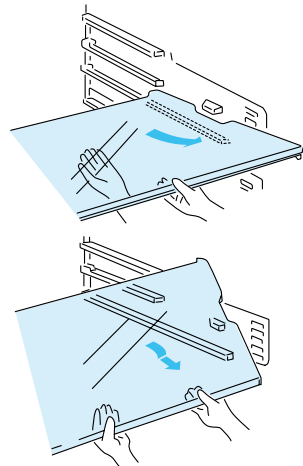

①止まるまで引き出す。

②後部を持ち上げて下に引きおろす。

ワン ツー スリー 1・2・3棚

押し込んで持ち上げる。

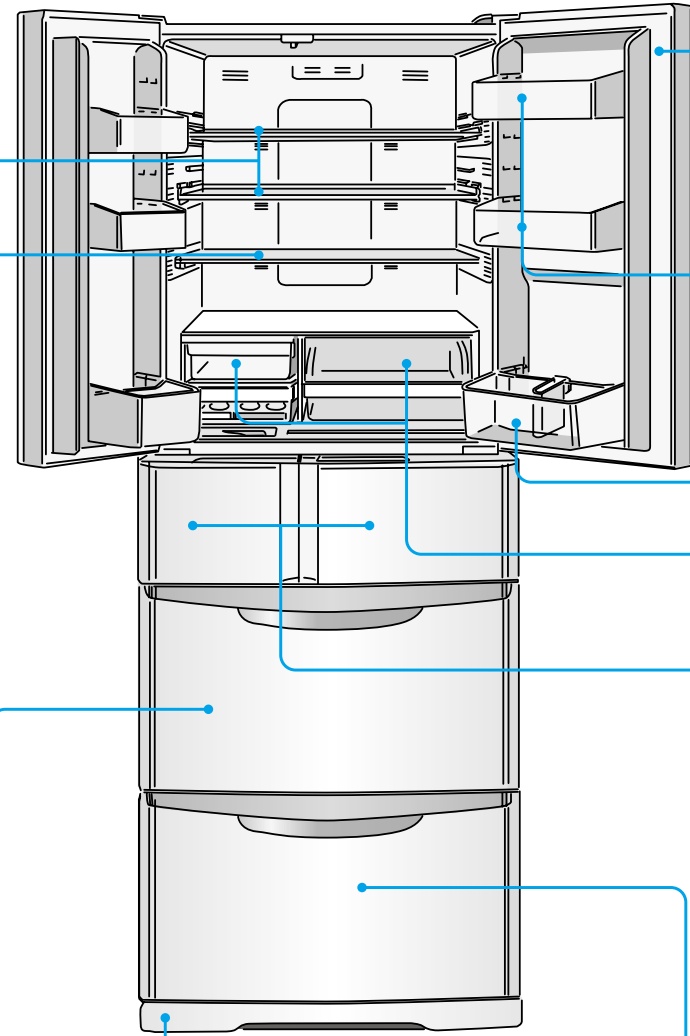
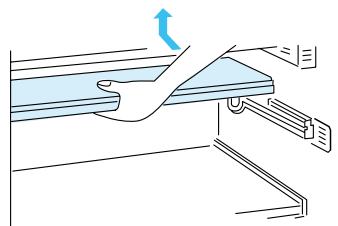

ドアパッキング

汚れると傷みやすく、冷気もれの原因になります。

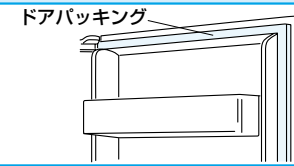

フリーポケット

- ①左右を交互に持ち上げ、(取りつけは固くしてあります)
- ②手前に引く。

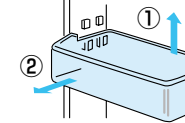

ボトルポケット

- ①左右を交互に持ち上げ、(取りつけは固くしてあります)
- ②手前に引く。

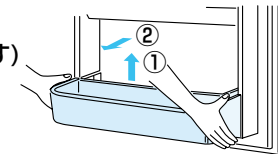

スライドチルドケース・小物ケース

スライドチルドケース

- ①フタを片手で支え、
 - ②手前を持ち上げて引き出す。
- ※スライドチルドケース上部の天井の棚は取りはずしません。

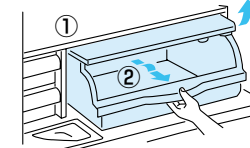

小物ケース

- ①いっぱい引き出し、
- ②手前を持ち上げる。

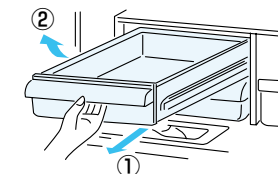

氷室・切替室

- ①ドアをいっぱい引き出し、
- ②手前を持ち上げる。

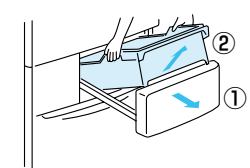

冷凍室

- ①ドアをいっぱい引き出し、
- ②フリージングケース(上)を手前に持ち上げる。
- ③フリージングケース(下)を手前に持ち上げる。

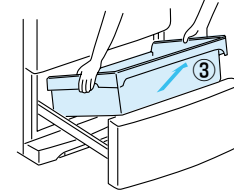
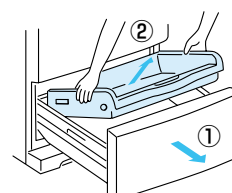

蒸発皿

- ①左右を片側ずつ内側に押しながら手前に引いてははずす。
- ②両手で持ち、静かに引き出す。

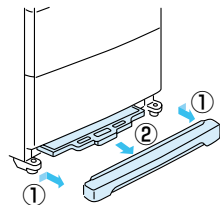

野菜室

スライドケース

- ①ビタミンガードカセットをはずす。
- ②いっぱい引き出し、
- ③手前を持ち上げる。

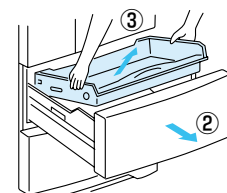

野菜ケース

- ①スライドケースを取り出し、ドアを少し持ち上げながら引き出し、傾ける。
- ②手前を持ち上げる。

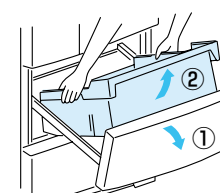

操作パネル

やわらかい布でからぶきする。



汁受け凹部

汚れや汁、結露をふき取る。

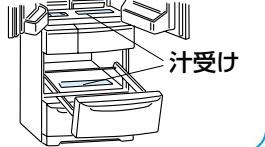

冷蔵庫の背面・床

- ①調整脚を回し、脚を床から浮かせ、冷蔵庫を移動する。
- ②背面、壁、床の汚れをふく。背面や床面は空気の対流により、ホコリがたまったり、黒く汚れやすいところです。



注意

冷蔵庫の下には手を入れない。ケガをする原因になります。

庫内灯の交換

- ①電源プラグを抜く。
- ②チェンジ棚、1・2・3棚をはずす。
- ③▲マークのツメを上方向に押しながら、引く。
●庫内灯は110V・15W ガラス球形式T20・口金E-12を販売店でお求めください。
- ④庫内灯を交換する。
- ⑤上側のツメを差し込んでから、下側のツメを差し込む。

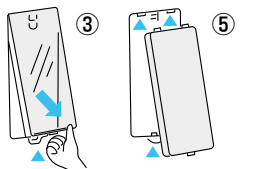

警告

庫内灯は指定品以外を使うと火災の原因になります。庫内灯を交換するときに電源プラグを抜かず作業すると感電やケガをする恐れがあります。また、万一、庫内に冷媒がもれていると発火・爆発の恐れがあります。

お手入れの後に

コード・プラグ・コンセントの点検

- 電源コードやプラグが傷んでいませんか。
- 電源プラグにホコリがたまっていますか。
- 電源プラグに異常な発熱などはありませんか。
- コンセントがゆるんでいませんか。
- 電源プラグはしっかり差し込みましたか。

警告

電源コードやプラグが傷んでいたり、ホコリがたまっていると感電や火災の原因になります。



付属品のはずしかたとお手入れ

付属品のはずしかたとお手入れ

こんなときは

停電のとき

- ドアの開閉を少なくし、新たな食品の貯蔵は避ける。
- 温度調節以外の操作パネルの設定が変わる場合があります。確認してください。(チャイルドロック、節電など)

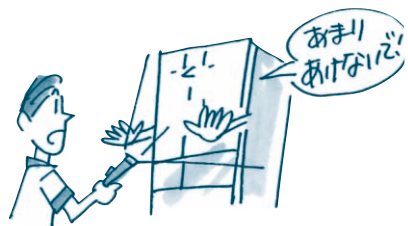

長期間使わないとき

- 1 自動製氷機を清掃する。 [21ページ](#)
- 2 電源を抜いてから庫内を清掃し2~3日間ドアを開けて乾燥させる。
※乾燥が不十分な場合、カビ、においの原因および冷却器腐食による冷媒(ガス)もれの原因になります。

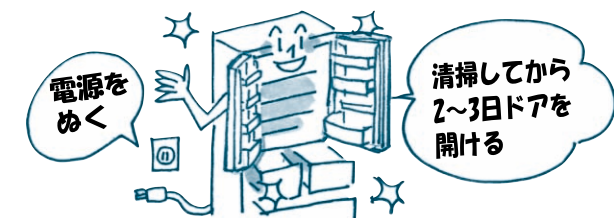

運搬

- 1 給水タンクおよび製氷皿の水や水を捨てる [21ページ](#)
- 2 蒸発皿の水を捨てる [22ページ](#)
- 3 2人以上で、前面下部内側と背面上部の手かけを持ち、静かに運ぶ



前部下内側 上部手かけ

- 横積みはしない(圧縮機の故障の原因)
- 転居の場合、周波数の切り換えは不要(50/60Hz共用)

警告
可燃性冷媒を使用していますので、冷媒回路を傷付けしないでください。
ガスがもれた場合、発火・爆発の恐れがあります。

さらに細かく温度調節したいとき (温度微調節モード)

冷蔵室、冷凍室、切替室の温度調節が「冷蔵」または「冷凍」のときに、さらに細かく温度調節することができます。

温度微調節モードにします

1 **表示切替** を押し、冷蔵室を表示する

2 **温度調節** と **節電** を同時に約3秒押す

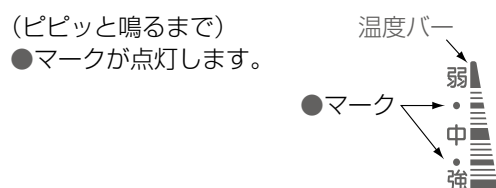

解除 上記の操作と同じです。

温度微調節をします

1 **表示切替** を押して温度微調節をしたい室を表示する

2 **温度調節** と **節電** をくり返し押し温度微調節をする

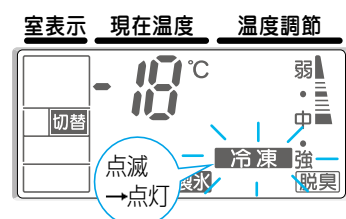

切替室の場合はしばらくすると、温度調節が点滅から点灯に変わり、設定されます
ピピッと鳴ります。

操作パネルに「E56」が表示されたとき

すぐにお買い上げの販売店にご連絡ください。もしくは、ご相談窓口へご連絡ください。 [29ページ](#)

透明製氷の透明度をあげたいとき 透明製氷を少し早くしたいとき

1 **表示切替** と **急冷** と **節電** を同時に約3秒押す

(ピピッと鳴るまで)

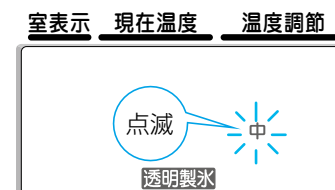

2 **温度調節** をくり返し押し、透明度をあげたいときは「強」早く作りたときは「弱」を点滅させる

しばらくすると、点滅が点灯に変わり、設定されます
ピピッと鳴ります。

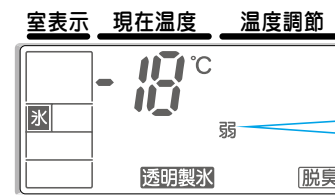

※「中」に設定されているときは表示しません。

透明製氷の時間と透明度の目安

表示	弱	中	強
製氷時間	「中」より早め	約5~8時間	「中」より遅め
透明度 (透明部分の割合)	氷の 70~80%	氷の 80~90%	氷の 90~100%

●最初は「中」に設定されています。

冷蔵庫の消費電力量について

■冷蔵庫の消費電力量は、従来 JIS C 9607の消費電力量試験方法により測定し表示してきましたが、1999年3月から JIS C 9801の消費電力量試験方法による表示に変更しました。また、冷蔵庫の消費電力量は季節により変化することからその表示は従来の「1ヵ月当たり」から「年間」の値に変更されました。

■消費電力量の測定基準 (JIS C 9801)

種類	庫内温度	扉開閉回数	周囲温度と湿度	消費電力量の表示
冷凍冷蔵庫 (スリースター) / (フォースター) 類	冷蔵室	5℃以下	25℃ 70±5%	年間消費電力量(kWh/年) =W ²⁵ ×365日/年
	冷凍室	-18℃以下		
冷蔵庫	冷蔵室	5℃以下	25℃ 70±5%	年間消費電力量(kWh/年) =W ²⁵ ×365日/年
	冷凍室	-18℃以下		
備考	★消費電力量は、周囲温度や湿度、扉の開閉頻度そして新しく入れる食品の温度・量などによって変化します。			W ²⁵ : 周囲温度25℃での1日当りの消費電力量(kWh/日)

仕様

種類	名称	冷凍冷蔵庫		
		MR-G50NE	MR-G45NE	MR-G40NE
定格内容積	全体(リットル)	495L	448L	401L
	冷蔵室	264L	240L	215L
	氷室	15L (7L)	15L (7L)	13L (5L)
	切替室	37L (24L)	28L (19L)	24L (17L)
	冷凍室	82L (56L)	77L (53L)	69L (40L)
外形寸法	高さ	1798mm	1798mm	1798mm
	幅	745mm	685mm	685mm
質量	奥行	699mm	699mm	644mm
		99kg	93kg	90kg
電動機定格消費電力		137/137W	123/123W	122/122W
電熱装置定格消費電力(霜取り時)		167/167W	167/167W	167/167W
定格電圧・周波数		100V・50/60Hz共用		
消費電力量		冷蔵庫ドアの内側に表示してあります		
電源コード(有効長さ)		2.5m		
冷凍室の記号		*** フォースター		

■定格内容積のくく内は「食品収納スペースの目安」です。
■この製品は日本国内用ですので日本国外では使用できません。また、アフターサービスもできません。

This appliance is designed for use in Japan only and can not be used in any other country. No servicing is available outside of Japan.

付属品	個数		
	MR-G50NE	MR-G45NE	MR-G40NE
チェンジ棚	2	2	2
ワン・ツー・スリー棚	1	1	1
スライドチルドケース	1	1	1
スライドチルドケースフタ	1	1	1
給水タンク(光除菌フィルターつき)	1	1	1
フリーポケット(大)	2	2	2
フリーポケット(小)	2	2	2
小物ケース	2	2	2
フリー卵棚	2	2	2
ボトルポケット(大)	1	1	1
ボトルポケット(小)	1	1	1
チューブスタンド	1	1	1
貯氷箱	1	1	1
防音マット	1	1	1
アイスサーバー	1	1	1
切替ケース	1	1	1
アルミトレイ	1	1	1
野菜ケース	1	1	1
スライドケース	1	1	1
野菜スタンド	1	1	1
ビタミンガードカセット	1	1	1
冷凍室	1	1	1
フリージングケース(上)	1	1	1
フリージングケース(下)	1	1	1
仕切りポケット	1	1	1
蒸発皿	1	1	1
蒸発皿カバー	1	1	1

仕様

故障かな?と思ったら

以下のことをお調べになり、それでも具合の悪いときは、すぐにお買上げの販売店にご連絡ください。

こんなとき	お確かめください	こうしてください。こんな理由です。
全く冷えない	① 電源は供給されていますか。	① 電源プラグやブレーカーを確認してください。
よく冷えない 製氷量が少ない 氷がとける	① 冷えない室の操作パネルの温度調節が「弱」になっていませんか。 ② 据えつけ直後ではありませんか。 ③ 周囲に隙間がなかったり、日が当たっているなど、放熱を妨げていませんか。 ④ 冷気の流れを妨げていませんか。またドアをひんぱんに開けたり、半ドアになっていませんか。	① 温度調節を「中」または「強」にしてください。 ② 冷えるまで約4～5時間、夏は氷ができるまで約24時間かかる場合があります。 ③ 正しく据えつけがされているかをご確認ください。 4ページ ④ 食品のつめすぎや半ドアなどがないかをご確認ください。 4,5ページ
全く製氷しない タンクの水が減らない 氷がなかなかできない	① 据えつけ直後ではありませんか。 ② 給水タンクに給水ポンプとパイプが正しくセットされていますか。 ③ タンク受け部に給水パイプは正しくセットされていますか。 ④ 貯氷箱に食品やアイスサーバーなど放置されていませんか。 ⑤ 操作パネルの氷室の製氷設定が「製氷停止」・「冷蔵」になっていませんか。 ⑥ 「透明製氷」になっていませんか。 ⑦ 給水タンクに水が十分に入っていますか。冷蔵庫が傾いていませんか。	① 冷えるまで約4～5時間、夏は氷ができるまで約24時間かかる場合があります。 ② 特に、タンク内のパイプの出口はタンクに確実に取り付けてください。 20ページ ③ ご確認ください。 20ページ ④ 氷がいっぱいあると判断します。貯氷箱から食品などを取り除いてください。また、氷は手前まで平らにならしてください。 ⑤ 「通常製氷」または「透明製氷」にしてください。 ⑥ 「透明製氷」は時間がかかります。(約5～8時間) ⑦ 1回の製氷数が少なくなる場合があります。
冷凍室以外の食品が凍結する	① 操作パネルの温度調節が「強」または「チルド」になっていませんか。 ② 水分が多い食品を棚の奥に入れていませんか。 ③ 周囲温度が5℃以下になっていませんか。	① 温度調節を「中」の位置にしてください。また急冷運転では一時的に冷蔵庫内の温度が低下します。 ② 豆腐・野菜・果物など、水分の多い食品や飲み物は手前に置いてください。 ③ 冷蔵室・野菜室の温度調節を「弱」にすると凍りにくくなります。
切替室の食品が凍結する またはとける	① 操作パネルの温度調節を確認してください。「ソフト冷凍」や「冷凍」になっていませんか。 ② 操作パネルの温度調節を「冷凍」または「ソフト冷凍」にして十分に時間がたっていますか。	① 温度調節が「ソフト冷凍」「冷凍」の場合は食品が凍結します。「冷蔵・野菜」または「チルド」にしてください。 9ページ ② 凍っている食品は約30分以上たってから入れてください。
操作パネルの現在温度表示が急に変わる	① ドアが閉まっているのに現在温度表示が変わりましたか。 ② ドアをひんぱんに開けていませんか。 ③ 操作パネルで「急冷」を設定していませんか。	① 圧縮機の運転/停止や周囲温度の変化、自動霜取りの前後で現在温度表示が変わる場合があります。 ② 冷えるまでドアの開閉を控えてください。 ③ 「急冷」を設定すると一時的に低くなる場合があります。
温度調節ができない 表示部が動く	① 温度調節直後ではありませんか。 ② ①や②が表示されていませんか。	① 食品の温度を推定し表示しているのですぐには変わりません。切替室や氷室の温度調節をした後は、温度が安定するまで表示部が動く場合があります。 ② タイマーモードやチャイルドロックの設定を解除してください。 11ページ
外側や庫内に露がつく 冷凍室に霜がつく	① ドアをひんぱんに開けたり、半ドアになっていませんか。 ② 雨天など高温な時ではありませんか。	① 空気中の水分が冷やされると霜や露になります。わずかなドアの隙間でも霜や露がつくことがあります。 4ページ ② 一時的に露がつくことがあります。乾いた布でふいてください。また冷凍室に霜がつきやすくなります。ドアをあける時間を短くしてください。

こんなとき	お確かめください	こうしてください。こんな理由です。
ドアが開きやすい ドアが閉まらない	① ドアが食品にあたっていませんか。食品をつめすぎていませんか。 ② 引出し扉のケースの奥に食品が落ちていたり、本体とドアの間に電源コードを挟んだりしていませんか。 ③ 据えつけにがたつきはありませんか。調整脚は床についていますか。	① 食品は棚やケースより飛び出さないように収納してください。 ② 取り除いてください。食品・電源コード・ビニール袋などはドアにはさまないようにまとめてください。 ③ 調整脚をおろして、前側を高めにし、やや前上がり気味にするとしまりやすくなります。 5ページ
においが気になる (食品・氷)	① においが強い食品をラップしないで入れていませんか。 ② 給水タンクは汚れていませんか。	① においが強いと脱臭装置でとりきれないのでラップをしてください。 6ページ ② 定期的にお手入れしてください。
氷に凸がある 氷が小さくなる 氷がとけている 氷がくっつく	① 氷に凸がある。2～3個つながらる。 ② 氷が小さい。表面がとけている。くっついている。	① 製氷皿に均一に水を流す水路などがあるためです。給水タンクには満水位マーク以上水を入れしないでください。 18ページ ② 長時間氷を放置すると氷がとけたように小さくなったり、くっついたりします。昇華という現象です。
「透明製氷」で氷が白くにごる 氷が透明でない	① ミネラルウォーターなど硬度の高い水で「透明製氷」していませんか。 ② 「通常製氷」の設定になっていませんか。	① ミネラル分の多い水で氷をつくると白色沈でん物ができることがあります。害はありません。また冷蔵庫の周囲温度や使用状態により白い部分や気泡ができます。 ② 「透明製氷」に設定してください。 9ページ
給水タンク・給水パイプが凍る	① 給水タンクにパイプは確実に取り付けられていますか。パイプと給水パイプの接合部に異物はありませんか。 ② 冷凍室のケースの奥に食品やビニールなどが落ちていませんか。	① 取り付けが不十分な場合や異物によりスキが発生すると冷気が逆流し凍結する場合があります。 20ページ ② 冷気が逆流し凍結する場合があります。取り除いてください。
テレビなどに雑音が入る	① テレビ等の近くに冷蔵庫を設置していませんか。 ② アンテナ線の引込口の近くから冷蔵庫の電源をとっていませんか。	① テレビ等の機器から離して設置してください。 ② 電源は単独でとりアースすることをおすすめします。
音が大きい 気になる音がする	① 音が急に大きくなる。音色が変わる。 ② 時々(1～2時間毎)“ウィーン・ゴトゴト”と音がする。 ③ 電源を入れた後、製氷停止中に時々(1～2時間毎)“グッ、ギュイン”と音がする。 ④ ドアを閉めたときに“ヒューン”と音がする。 ⑤ 時々“ジュウ”音や“ポコポコ(沸騰音)”音がする。 ⑥ ドアを開けたときに時々、庫内から“ビシッ”音や水がたれているような音がする。 ⑦ 電源を入れた後や製氷皿そうじの後または運転中に“ポンポン”音が1～10回程度する。 ⑧ 時々蚊が飛ぶような音がする。	① 据えつけ直後、暑いとき、ドアの開閉が多いとき、急冷運転の時などに高速運転に切替わり強い力で冷やしています。 ② 自動製氷の音。給水タンクに水がなくても約100分毎に自動製氷機とポンプの音がします。 ③ 自動製氷の動作チェックを行う音。「製氷停止」中でもチェック動作を行います。 ④ ファンモーターが始動する音です。 ⑤ 冷媒(ガス)の流れる音です。 ⑥ 中に暖かい空気が入り、プラスチックが膨張し、発生するキシミ音です。 ⑦ 冷媒(ガス)バルブの動作チェックを行う音です。 ⑧ 風量を調節するダンパーが動作する音です。
給水タンクや給水パイプが温かい	凍結防止ヒーターが入っているためです。異常ではありません。	
外側が熱くなる 床から風が出る	冷蔵庫には側面や天井に放熱・露付防止パイプが、また下には放熱を促すファンがあるからです。据えつけ直後や夏場は、特に外側が熱く(50～60℃)なったり下から温風がでることがあります。冷やすために必要な機能で異常はありません。	

故障かな?と思ったら

故障かな?と思ったら

保証書（別添付）

- 保証書は、必ず「お買上げ日・販売店名」などの記入をお確かめのうえ、販売店からお受け取りください。
- 内容をよくお読みのあと、大切に保管してください。
- なお、食品の補償等、製品修理以外の責はご容赦ください。

保証期間

お買上げ日から1年間です
(ただし、冷凍サイクル・冷却器用ファンおよびファンモーターは5年間です)

補修用性能部品の保有期間

- 当社は、この冷蔵庫の補修用性能部品を製造打切り後9年保有しています。
- 補修用性能部品とは、その製品の機能を維持するために必要な部品です。

ご不明な点や修理に関するご相談は

- お買上げの販売店にご相談ください。

修理を依頼されるときは

- 「故障かな?と思ったら」(26、27ページ)にしたがってお調べください。
なお、不具合があるときは、お買上げの販売店にご連絡ください。
- 保証期間中は
修理に際しましては、保証書をご提示ください。
保証書の規定にしたがって販売店が出張修理させていただきます。
- 保証期間が過ぎているときは
修理すれば使用できる場合には、ご希望により修理させていただきます。
- 修理料金は
技術料+部品代(+出張料)などで構成されています。
- ご連絡いただきたい内容

1. 品名 三菱ノンフロン冷凍冷蔵庫
※ノンフロンであることをお伝えください。
2. 形名 冷蔵庫ドアの内側に表示
3. お買上げ日 年月日
4. 故障の状況 (できるだけ具体的に)
5. ご住所 (付近の目印なども)
6. お名前・電話番号・訪問希望日

霜取り

霜取りの操作と霜取りの水の処置は不要です。

庫内温度をはかる

冷蔵庫は、JISに基づいて厳重な品質管理のもとで生産していますが、庫内の温度は冷蔵庫の据えつけ状態や外気温、使用条件などにより変化します。しかし、中の食品は8割前後が水分であるため、比熱が大きく、その温度は空気のように大きく変化はしません。従って一般の空気温度をはかる温度計は変化の少ない食品温度の測定ができません。そこで、空気温度の影響を受けにくく、食品に近い温度を示す冷蔵庫用温度計を発売しています。ご購入の際は、お買上げの販売店にご相談ください。

なお、一般のアルコール温度計で冷蔵庫内の食品相当温度をはかる場合は、冷蔵庫中段の棚の中央に約100mlの水を入れた容器を置き、感温部を水中に3時間程度浸しておきますと、食品に近い温度が得られます。

- 庫内温度はドア開閉の少ない夜間などに温度計を入れ、翌朝最初にドアを開けた時(温度が安定した時)に測定してください。

冷蔵庫の内容積について

- 定格内容積は、日本工業規格(JIS C 9801)に基づき、庫内内部の内、冷やす機能に影響がなく、工具なしに外せる棚やケース等を、外した状態で算出したものです。この定格内容積には、食品収納スペースと冷氣循環スペースとを含みます。
- 引き出し式貯蔵室(例えば、冷凍室、切替室、野菜室等)の場合、定格内容積と併せ食品収納スペースの目安を表示しています。なお、回転扉式冷凍室の食品収納スペースについては、冷氣の循環を考慮して定格内容積の65%程度を目安としてください。食品の詰め込み過ぎは、庫内の冷えむらや電気のムダの原因となります。

冷凍室の性能について

この冷蔵庫の冷凍室の性能は **★☆☆** (フォースター) です。冷凍室の性能は日本工業規格(JIS C 9607)に定められた方法で試験したときの冷凍室内の冷凍負荷温度(食品温度)によって表示しています。

- JISの試験方法は次のとおりです。

- (1) 冷蔵室内温度が0℃以下とならない範囲で最も低い温度になるよう調整して試験します。
- (2) 冷蔵庫の据えつけ場所の温度は15~30℃の範囲を基準としています。
- (3) 冷凍室定格内容積100L当り4.5kg以上の食品を24時間以内に-18℃以下に凍結できる冷凍室をフォースター室としています。

- 冷凍食品の貯蔵期間

冷凍食品の貯蔵期間は、食品の種類、店頭での貯蔵状態、冷蔵庫の使用条件などによって異なり、上の表の期間は一応の目安です。

記号	冷凍負荷温度 (食品温度)	冷凍食品貯蔵 期間の目安
★☆☆ (フォースター)	-18℃以下	約3ヵ月

ご不明な点や修理に関するご相談

まずは、お買上げの販売店へ

転居などでお買上げの販売店へご依頼できない場合

修理前の相談や修理を依頼する場合のご相談窓口

受付時間
365日24時間

北海道地区	関東・甲信越地区	九州地区
札幌 (011)890-7520 札幌市厚別区大谷地東 2-1-18 旭川 (0166)26-5580 旭川市曙1条 8-1-4 北見 (0157)25-7045 北見市並木町 500-5 釧路 (0154)24-1355 釧路市喜多町 2-25 帯広 (0155)35-3111 帯広市西15条南 14-1 苫小牧 (0144)55-1114 苫小牧市明野新町 2-1-18 小樽 (0134)33-3380 小樽市緑 2-28-22 函館 (0138)49-0345 函館市西栢町 589-57	東京都・神奈川県・千葉県 茨城県・埼玉県・栃木県・群馬県 山梨県・長野県・新潟県 フロントセンター東京 東京都世田谷区池尻 3-10-3 フリーダイヤル ☎0120-56-8634 通常電話番号(携帯電話対応) (03) 3424-1111 FAX (03) 3424-1115	福岡 (092)412-5333 福岡市博多区東那珂 3-1-21 北九州 (093)653-1231 北九州市八幡東区昭和 2-5-25 佐賀・久留米 (0942)45-2661 久留米市東合川新町 7-20 唐津 (0955)72-1337 唐津市東城内 6-50 長崎 (095)843-0622 長崎市大橋町 23-4 佐世保 (0956)30-7740 佐世保市木原町 155-1 熊本 (096)380-0211 熊本市石原町 326-1 八代 (0965)33-5173 八代市緑町 13-1 大分 (097)558-8803 大分市向原西 1-8-1 宮崎 (0985)56-4900 宮崎市大字赤江字飛江田 150-1 延岡 (0982)21-3540 延岡市惣領町 25-5 鹿児島 (099)260-2421 鹿児島市卸本町 7-17 沖縄 (098)898-3333 宜野湾市大山 7-12-1
東北地区	関西・東海・北陸・中国・四国地区	
青森 (017)773-8381 青森市大字野木字野尻 37-184 弘前 (0172)32-6535 弘前市大字青山 4-20-3 八戸 (0178)28-8544 八戸市大字長苗代字下亀子谷地 6-8 盛岡 (019)637-7454 盛岡市羽場13地割 30-11 水沢 (0197)25-4511 水沢市卸町 2-3 仙台 (022)238-1773 仙台市若林区大和町 2-18-23 気仙沼 (0226)23-8485 気仙沼市田中前 2-9-2 石巻 (0225)95-9111 石巻市門脇字四番谷地 16-268 古川 (0229)24-3595 古川市米袋字大窪 25-1 秋田 (018)865-4471 秋田市八橋三和町 19-36 横手 (0182)32-1785 横手市卸町 3-2 大館 (0186)42-2781 大館市餅田 2-5-44 山形 (023)624-0018 山形市大野目 2-1-21 鶴岡 (0235)24-6161 鶴岡市上畑町 5-4 郡山 (024)959-6543 郡山市喜久田町卸 1-76-1 会津 (0242)27-4426 会津若松市天寧寺町 3-7 原町 (0244)24-2842 原町市桜井町 1-173 いわき (0246)26-1822 いわき市内郷御台境町鶴巻 75-8	大阪府・奈良県・和歌山県 兵庫県・京都府・滋賀県 愛知県・三重県・岐阜県・静岡県 石川県・富山県・福井県・広島県 山口県・島根県・鳥取県・岡山県 香川県・徳島県・高知県・愛媛県 フロントセンター関西 大阪府北区大淀中 1-4-13 フリーダイヤル ☎0120-56-8634 通常電話番号(携帯電話対応) (06) 6454-3901 FAX (06) 6454-3900	

新製品のお買上げや使いかた・お手入れのご相談窓口

当社家電品の購入・取扱い方法・その他ご不明な点は

三菱電機お客さま相談センター

〒154-0001 東京都世田谷区池尻 3-10-3

受付時間 365日 24時間

■全国どこからでも おかけいただけるフリーコール

☎ **0120-139-365**(無料)
いつもサンキュー 365日

■通常電話番号(携帯電話対応) **03-3414-9655**

■FAX **03-3413-4049**

■ご相談対応 平日 9:00~19:00
土・日・祝 9:00~17:00
上記以外の時間は受付のみ可能です。

●所在地、電話番号などについては変更になることがありますので、あらかじめご了承ください。

K04C

安全のために必ずお守りください

■誤った取扱いをしたときに生じる危険とその程度を、次の表示で区分して説明しています。

警告

誤った取扱いをしたときに、死亡や重傷などに結びつく可能性があるもの

注意

誤った取扱いをしたときに、傷害または家屋、家財などの損害に結びつくもの

■図記号の意味は次の通りです。

- 絶対に行わない
- 絶対に触れない
- 絶対に分解・修理・改造はしない
- 絶対に水をかけたり、水でぬらさない
- 絶対にぬれた手で触れない
- 必ず指示に従い、行う
- 必ずアース線を接続する
- 必ず電源プラグをコンセントから抜く

■異常及び不具合が発生したときは、ただちに運転を停止し、「お買上げの販売店」または「三菱電機修理窓口・ご相談窓口」にご相談ください。

警告

冷蔵庫の周囲はすき間をあけて据えつける

冷媒がもれたときに滞留し、発火・爆発の恐れがあります。

すき間をあけて

地震にそなえて丈夫な壁や柱に固定する

冷蔵庫が倒れ、ケガの原因になります。

5ページ 転倒防止

電源は交流 100V で定格 15A 以上のコンセントを単独で使う

延長コードの使用、タコ足配線は、発熱・火災の原因になります。

5ページ 100V・15A以上

アースをする

アースが不完全な場合は、感電・火災の原因になります。

4ページ アース線接続

冷蔵庫の冷媒回路（配管）を傷つけない、ネジなどを打たない

可燃性冷媒を使用していますので、発火・爆発の恐れがあります。

禁止

水のかかる所や湿気の多い所への設置は避ける

絶縁不良により、感電・火災の原因になります。

4ページ 水ぬれ禁止

冷媒回路（配管）を傷つけたときは、冷蔵庫に触れず火気の使用を避け窓を開けて換気する

冷媒回路を傷つけたときは、販売店にご相談ください。

換気する

ガスもれに気づいたら冷蔵庫に触れず、窓を開けて換気する

電気接点の火花により爆発・火災の原因になります。

換気

水を入れた容器を上に乗かない

電気部品にかかる感電・火災の原因になります。

水ぬれ禁止

水洗いしたり、食汁をこぼさない

水・食汁がかかると、感電・火災の原因になります。

すぐにふき取ってください。

水かけ禁止

可燃性スプレーは近くで使わない

電気接点の火花で引火・火災の原因になります。

使用禁止

庫内では電気製品を使用しない

庫内に冷媒がもれていると電気製品の接点の火花で発火・爆発の恐れがあります。

禁止

揮発性の引火しやすいものを入れない

ベンジン、化粧品、整髪料は、引火・爆発の原因になります。

貯蔵禁止

薬品や学術試料を保存しない

厳しい管理が必要な物は、家庭用冷蔵庫では保存できません。

貯蔵禁止

注意

床が丈夫で水平なところに調整脚でしっかり固定する

冷蔵庫が移動し、ケガの原因になります。

4,5ページ 水平に据えつけ

運搬するときは、運搬用取っ手を持つ

他の部分を持つとケガの原因になります。

24ページ 取っ手を持つ

食品を無理につめ込まない棚を強く引き出さない

食品が落下し、ケガの原因になります。

禁止

冷凍室にビン類を入れない

中身が凍って割れると、ケガの原因になります。

貯蔵禁止

におったり、変色した食品は、食べない

食中毒や病気の原因になります。

禁止

ぬれた手で冷凍室の食品や容器に触れない

凍傷の原因になります。

ぬれ手禁止

冷蔵庫の底に手、足を入れない

鉄板などでケガをする原因になります。

接触禁止

ドアは取っ手を持って閉める

指をはさまないように持ってください。ケガの原因になります。

取っ手を持つ

異常時（こげ臭いなど）は、電源プラグを抜き、運転を中止する

異常のまま運転を続けると、感電・火災の原因になります。

プラグを抜く

庫内灯の交換やお手入れのときは、電源プラグを抜く

感電・ケガの原因になります。

プラグを抜く

電源プラグを冷蔵庫の背面で押しつけない。電源コードを傷つけない

押しついたり、重いものをのせたり、折ったり、束ねたりすると、感電・火災の原因になります。

禁止

庫内灯は指定の定格のものを使う

指定以外のものを使うと火災の原因になります。

23ページ 指定品使用

傷んだコードやプラグ、差し込みがゆるいコンセントは使わない

感電・発火の原因になります。

使用禁止

電源プラグはコードを下向きにし刃の根元まで差し込む

逆に差し込むとコードに無理がかかり、発熱・発火の原因になります。

コードは下向き

電源プラグはコードを引っ張って抜かない

コードが傷み、感電・発火の原因になります。

禁止

電源プラグのほこりを取る

絶縁不良になり、火災の原因になります。

ほこりを取る

ぬれた手で電源プラグを抜き差ししない

感電の原因になります。

ぬれ手禁止

自動製氷機の機械部（貯氷箱の上部）に手を入れない

製氷皿が回転したとき、ケガの原因になります。

接触禁止

ドアやハンドル（取っ手）にぶらさがる、引き出しドアに乗らない

冷蔵庫が倒れてケガの原因になります。

禁止

冷蔵庫の上に物を置かない

ドアの開閉などで落下し、ケガの原因になります。

禁止

分解・修理・改造をしない

ケガ・感電・火災の原因になります。

分解禁止

保管時の幼児閉じ込めが懸念される場合はドアパッキングをはずす

閉じ込められると危険です。

パッキングははずす

長期間使わないときは、電源プラグを抜いてから、ドアを開けて乾燥させる

乾燥が不十分な場合、冷却器腐食による冷媒（ガス）もれの原因になり、発火・爆発の恐れがあります。

乾燥させる

廃棄するときは、販売店や市町村に引き渡す

放置し、冷媒もれが発生すると、火気による発火・爆発の原因になります。

引き渡す

安全のために必ずお守りください

食品の保存



期間の目安

貯蔵期間は食品の鮮度、細菌の数や冷蔵庫の使用状況によってちがいます。
この表を目安に、できるだけ新鮮なうちに使い切ってください。

種類	食品名	5日	10日	15日	1ヶ月	2ヶ月	3ヶ月	
肉	うす切り肉	[Progress bar]				[Illustration of meat]		
	ステーキ肉	[Progress bar]						
	とり肉	[Progress bar]						
	ひき肉	[Progress bar]						
魚介類	あじ	[Progress bar]				[Illustration of fish]		
	いか	[Progress bar]						
	たい	[Progress bar]						
	さば	[Progress bar]						
	まぐろ(刺身)	[Progress bar]						
	あさり	[Progress bar]						
		[Progress bar]						
加工食品	ヨーグルト	[Progress bar]				[Illustration of processed foods]		
	チーズ	[Progress bar]						
	かまぼこ・ちくわ	[Progress bar]						
	豆腐	[Progress bar]						
	ハム	[Progress bar]						
	バター(開封後)	[Progress bar]						
	マヨネーズ・ケチャップ	[Progress bar]						
野菜・果物	セロリ・レタス	[Progress bar]				[Illustration of vegetables]		
	ほうれん草	[Progress bar]						
	いちご	[Progress bar]						
	きゅうり	[Progress bar]						

冷凍

冷蔵

チルド

野菜

愛情点検

●長年ご使用の冷蔵庫の点検を！



こんな症状は
ありませんか

- 電源コード、プラグが異常に熱い。
- 電源コードに深いキズや変形がある。
- 焦げくさい臭いがする。
- 冷蔵庫床面にいつも水が溜っている。
- ビリビリと電気を感じる。
- その他の異常や故障がある。

ご使用
中止

故障や事故防止のため、コンセントから電源プラグをはずして、必ず販売店に点検・修理をご相談ください。

廃棄時に
ご注意ください。

2001年4月施行の家電リサイクル法では、お客さまがご使用済みの「冷蔵庫」を廃棄される場合は、収集・運搬料金と再商品化等料金（リサイクル料金）をお支払いいただき、対象品を販売店や市町村に適正に引き渡すことが求められています。

お客様メモ

サービスを依頼される
ときに便利です。

お買上げ日

販売店名

年 月 日

電話 ()

三菱電機株式会社

静岡製作所 〒422-8528 静岡市小鹿3-18-1