

消臭フィルター付き

セラミック
ファンヒーター

CFH-22

保証書付 巻末にあります。

■ご使用前に必ず最後までお読みください。

- このたびは、消臭フィルター付きセラミックファンヒーターをお買い上げ頂き、まことにありがとうございます。
- 本品の機能を十分に発揮させて正しく安全にお使い頂くために、お使いになる前に、この取扱説明書をよくお読みください。
- お読みになった後は、大切に保管してください。

もくじ

- もくじ…………… 表紙
- 安全上必ず守ってください…………… 1～3
- 各部の名称とご使用になる前の準備…4
- 人感知センサーについて…………… 5
- 正しい使いかた…………… 6～8
- 仕様…………… 8
- お手入れのしかた…………… 9
- 保管のしかた…………… 10
- ご使用になる場所についての注意… 10
- 故障かな?と思ったら…………… 11
- アフターサービスについて…………… 12
- 保証書、無料修理規定…………… 巻末

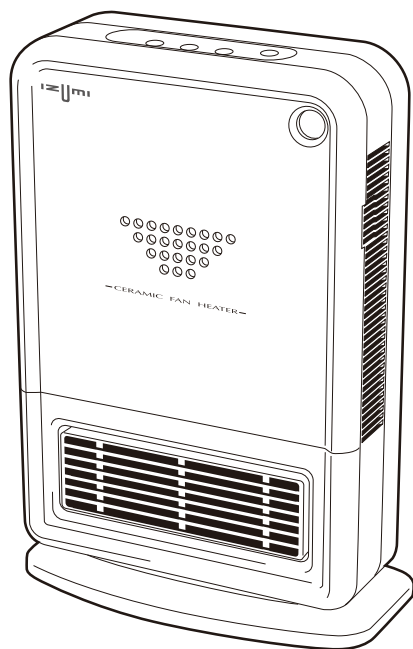

取扱説明書

◀一般家庭用▶





安全上必ず守ってください

ご使用の前に、この「安全上必ず守ってください」をよくお読みの上、正しくお使いください。ここに示した注意事項は、製品を安全に正しくお使いいただき、あなたや他の人々への危害や損害を未然に防止するためのものです。また注意事項は、危害や損害の大きさと切迫の程度を明示するために、誤った取り扱いをすると生じることが想定される内容を、「警告」「注意」の2つに区分しています。いずれも安全に関する重要な内容ですので、必ず守ってください。











 警告	この表示を無視して、誤った取り扱いをすると、人が死亡または重傷を負う可能性が想定される内容が記載されています。
 注意	この表示を無視して、誤った取り扱いをすると、人が傷害を負ったり、物的損害の発生が想定される内容が記載されています。

絵表示の例

	△記号は警告・注意を促す内容があることを告げるものです。図の中に具体的な注意内容（左図の場合は感電注意）が描かれています。
	⊘記号は、禁止の行為であることを告げるものです。図の中や近くに具体的な禁止内容（左図の場合は分解禁止）が描かれています。
	●記号は、行為を強制したり指示したりする内容を告げるものです。図の中に具体的な指示内容（左図の場合は電源プラグをコンセントから抜く）が描かれています。

この取扱説明書をお読みになった後は、お使いになる方がいつでも見られるところに必ず保管してください。

警告

	改造はしない。また修理技術者以外の方は分解したり、修理しない。 ●火災・感電・けがの原因になります。修理はお買い上げ販売店又は(株)泉精器製作所 サービス窓口にご相談ください。
	本体のすき間、吹出口や吸気口のすき間にピンや針金等の異物を入れない。また本体のすき間に手や物を差し込まない。 ●感電や異常動作をしてけがをすることがあります。
	定格15A以上のコンセントを単独で使う。 ●他の器具と併用すると分岐コンセント部が異常発熱して発火することがあります。
	電源コードや電源プラグが傷んだり、コンセントの差し込みがゆるいときは使用しない。 ●感電・ショート・発火の原因になります。
	交流100V以外では使用しない。(日本国内専用) ●電源は交流100V専用コンセントを使用してください。火災・感電の原因になります。
	乳幼児や、自分で温度調節できない方がお使いの時は、特に注意をする。 ●やけどのおそれがあります。
	スプレー缶等を本体の近くに置かない。可燃性スプレーを近くで使わない。 ●爆発や火災の原因になります。
	電源プラグはコンセントの奥までしっかり差し込む。 ●感電ショート・発煙・発火のおそれがあります。
	濡れた手で電源プラグを抜き差ししない。 ●感電やけがをすることがあります。
	電源コードを傷つけたり、無理に曲げたり、引っ張ったり、ねじったり、たばねたり、高温部に近づけたり、重い物を載せたり、挟み込んだり、加工したりしない。 ●電源コードが破損し、火災・感電の原因になります。

⚠ 注意

	<p>電源プラグを抜くときは、電源コードを持たずに必ず先端の電源プラグを持って引き抜く。</p> <p>●感電やショートして発火することがあります。</p>
	<p>外出時や使用時以外は、電源プラグをコンセントから抜く。</p> <p>●けがや火傷、絶縁劣化による感電や漏電火災の原因になります。</p>
	<p>本体の掃除は必ず電源プラグを抜き本体が十分に冷めてから行う。</p> <p>●感電や事故・やけどをすることがあります。</p>
	<p>犬や猫等のペットの暖房用には使用しない。</p> <p>●ペットのけがややけど、又はペットが本体やコードを傷め、火災の原因になることがあります。</p>
	<p>取扱説明書に記載してある使用方法以外の用途に使用しない。</p> <p>●過熱して発火することがあります。</p>
	<p>カーテン、布団など燃えやすいものの近くで使用しない。</p> <p>●火災のおそれがあります。</p>
	<p>使用中や使用後しばらくは高温部の吹出口に触れない。</p> <p>●やけどの原因になります。</p>
	<p>本体に水などの液体をこぼさない。</p> <p>●万一こぼれた時は、感電・ショート・発煙・発火のおそれがありますので直ちに使用を中止し、販売店の点検を受けてください。</p>
	<p>本体に衣類や布団などを掛けて使用しない。</p> <p>●過熱や火災の原因になります。</p>
	<p>移動や持ち運びのときは本体を落としたり、傷つけないよう注意する。</p> <p>●落下するとけがや故障の原因になります。</p>
	<p>不安定なところで使用しない。</p> <p>●転倒の原因になります。</p>
	<p>浴室など湿度の高い場所では使用しない。</p> <p>●漏電や感電事故の原因になります。</p>
	<p>使用後保管される際は、包装箱等に入れて、湿気のない安全な所に保管する。</p> <p>●湿気があるとサビが出たり、故障の原因になります。</p>
	<p>直射日光の当たる場所に置かない。</p> <p>●センサーが誤作動し、故障の原因になります。</p>

各部の名称とご使用になる前の準備

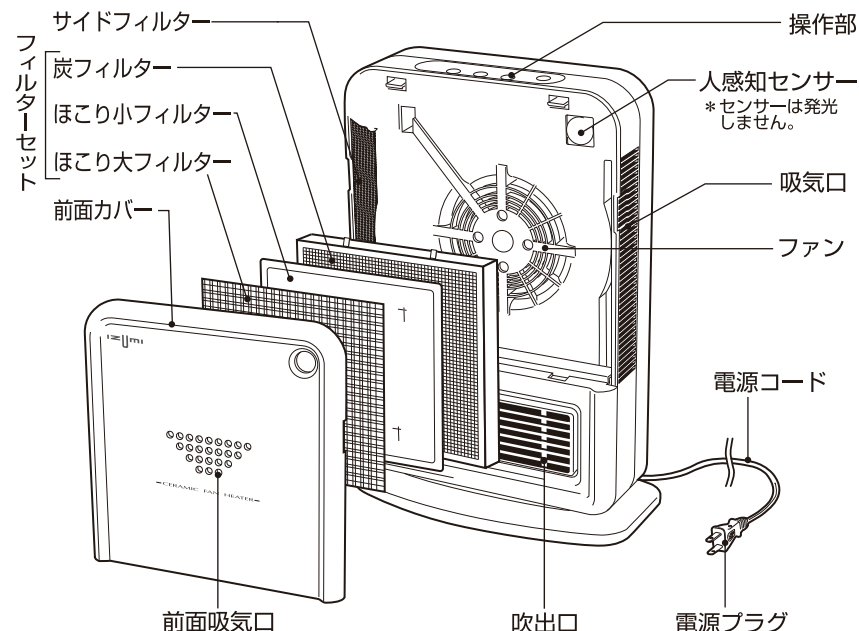

フィルターをセットする

- 前面カバーをはずす。
・前面カバーの上側に両手をかけ、少し力を入れて手前に引くとはずれます。
- ポリ袋から炭フィルターを取り出す。
・炭フィルターやポリ袋に黒い粉(炭)が付着していることがありますが、性能などに影響ありません。
- 前面カバーにフィルターセットを固定する。
- 炭フィルターの凸と前面カバーの凹を合わせ前面カバーにセットする。
・「カチッと」音がするまでしっかりと固定してください。
- 「1」と逆の要領で前面カバーを取り付ける。

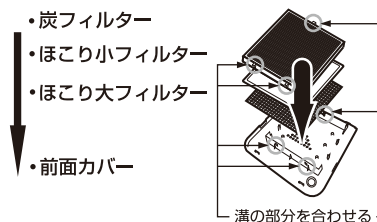
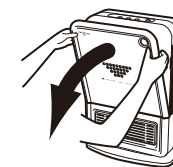

人感知センサーについて

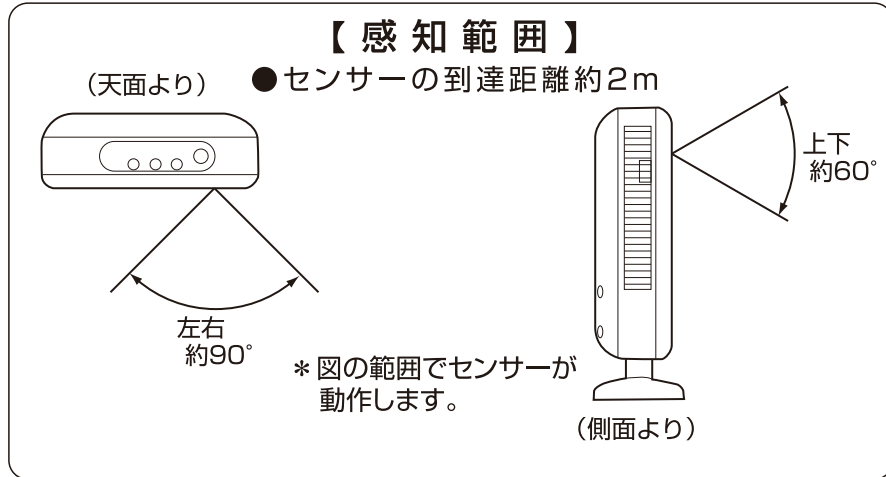

ご使用方法

- 1 人の動きを感知できる方向にセンサーを向けます。
- 2 電源プラグをコンセントに差し込みます。
* 温水洗浄便座など他の電気器具と同じコンセントで使用される場合は、電気容量を確かめてください。
- 3 P7 正しい使いかた「3」に従い使用します。
* 感知範囲に人が入ると自動的に動作します。感知範囲内で人が動き続けると、運転時間はそのまま延長されます。人がいても動きがない(小さい)場合は感知されない場合があります。
* 感知範囲内に人が入っても速い速度で通過すると感知しない場合があります。
* センサー付近に動くものがあると感知する場合があります。センサー付近に人以外の動くものを近づけたり(置いたり)しないでください。

正しい使いかた

- フィルターセットは、本体内部に梱包されています。
* P4「フィルターをセットする」に従い、セットしてからご使用ください。

▶ 操作部 ◀

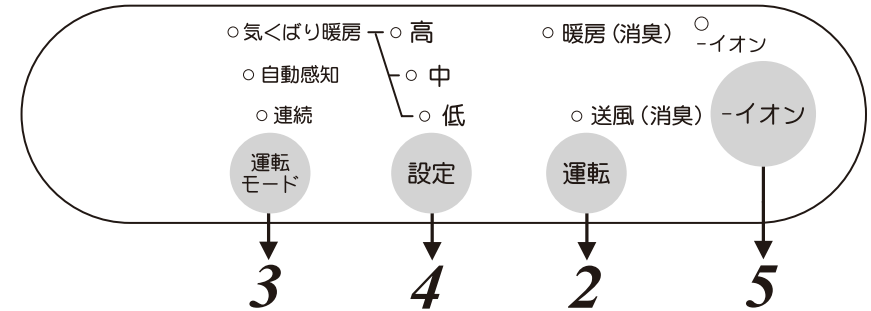

- 1 電源プラグをコンセントに差し込みます。
* 「ピッピッ」という音がします。
- 2 運転ボタンを押して「暖房(消臭)」または「送風(消臭)」を選びます。(表示横のランプ(赤)が点灯します。)



暖房(消臭)の場合

- 暖房運転します。
- 運転モードを「気くばり暖房」または「自動感知」または「連続」に設定します。 ……→P7,8へ

送風(消臭)の場合

- 送風運転します。
- 運転モードを「自動感知」または「連続」に設定します。
* (暖房は運転しません。) ……→P7へ

正しい使いかた つづき

3 運転モードボタンを押して「気くばり暖房」または「自動感知」または「連続」を選びます。(表示横のランプ(赤)が点灯します。)

暖房(消臭)時

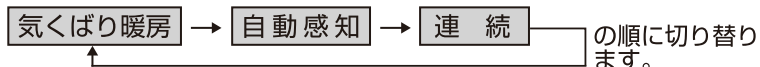

送風(消臭)時



気くばり暖房

●P8の4へ

自動感知

●人の動きを感知して自動的に運転・停止を行います。

*人を感知しなくなってから

- ①約2分後に暖房が停止して送風運転に切り替わります。(暖房[消臭]時のみ)
- ②約10分後に送風が停止します。動作停止中は「自動感知」ランプが点灯から点滅に切り替わります。

注：動作中に人を感知している間は自動停止しません。

周囲温度が28℃以上のときは暖房運転しない場合があります。

連続

●製品周囲温度が約28℃になるまで連続運転します。

*本製品は安全の為、製品周囲温度が約28℃を超えると、自動的に送風になるよう設定されています。

*本製品は安全の為連続運転を開始したときから約3時間後に暖房が停止して、送風運転に切り替わり、「連続」ランプが点灯から点滅に切り替わります。約12時間後に送風を停止します。停止後に再び運転モードボタンを押すと「連続」モードになります。

*「連続」モード時は人感知しません。

正しい使いかた つづき

4 気くばり暖房時に設定ボタンを押し、「高」または「中」または「低」を選びます。(表示横のランプ(赤)が点灯します。)

*気くばり暖房時にも人感知センサーが動作します。

(部屋の温度が目安温度を超えている場合でも人感知センサーが動作している間は暖房運転します。)

*気くばり暖房はトイレ・脱衣場など以外の広いスペースでは、目安温度まで達しない場合があります。人がいない時の温度(製品周囲温度)を設定して暖め、室内の冷え込みを防ぎます。

*温度調節は「運転ボタン：暖房(消臭)」の「運転モードボタン：気くばり暖房」時のみの機能です。



設定	低	中	高
目安温度(℃)	16	20	24

注：温風温度は変わりません。

*人がいない状態で目安温度に達した場合は約2分後に暖房が停止し送風運転します。

*外気温が低いときなど、条件によっては設定温度まで上がらない場合があります。

*電源プラグをコンセントに差し込んだ直後は、製品周囲温度にかかわらず約2分間運転します。

*ドアを開けた時寒いと感じる場合は「高」へ合わせてください。

*製品周囲の温度の変化によって、暖房を停止したりして、自動的に暖房運転制御します。

*気くばり暖房運転の場合、人を感知しなくなってから約12時間後に暖房/送風運転が停止し、気くばり暖房ランプが点灯から点滅に切り替わります。

5 マイナスイオンボタンを押し、マイナスイオン発生の「入」「切」を選びます。(表示横のランプ(緑)が点灯します。)

仕様

型名	CFH-22
電源	AC100V 50/60Hz
消費電力	「暖房(消臭)」800W / 「送風(消臭)」30W
熱源	セラミックヒーター
安全装置	温度ヒューズ、電流ヒューズ 転倒時OFF機能
重量	3.9kg
寸法	幅275×奥行140×高さ405(mm)
電源コード有効長	1.8m

お手入れのしかた

本体

■電源プラグをコンセントから抜いて、本体が充分冷めてから、下記の方法でお手入れしてください。

- ホコリは柔らかい布で空拭きするか、掃除機で吸い取ってください。
- 落ちにくい汚れは、水で薄めた中性洗剤を含ませて固くしぼった布でふき取ってください。

注意

■故障や感電のおそれがありますので水洗いはしないでください。シンナー、ベンジン、クレンザー、アルコールなどは使わないでください。

- 本体が変色したり変形するおそれがあります。

吸気口/吹出口

- 掃除機でホコリを吸い取ってください。

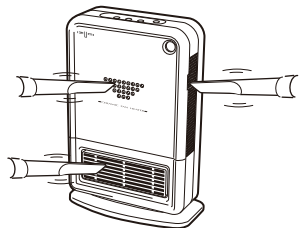

ファン

- 前面カバーはP4.1の要領ではずしてください。
- 掃除機でホコリを吸い取ってください。

*サイドフィルターのふちでケガをしないように注意してください。

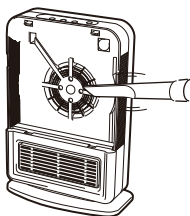

フィルターセット

■フィルターセットは消耗品です。

- フィルターセットはご使用にともない効果がなくなります。
- フィルターセットは1年に1回が交換の目安です。

*サービスパーツについては本体のお買い上げの販売店または、株式会社泉精器製作所サービス窓口にご相談ください。

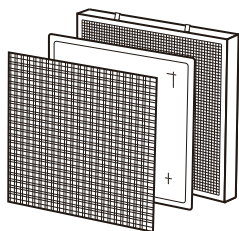

サービスパーツについて

- 交換フィルターセット
(炭フィルター、ほこり小フィルター、ほこり大フィルター)

・CFH-22F メーカー希望小売価格
¥1,500 (税込)

保管のしかた

- 1 使用後保管される際は、本体が充分に冷めてから保管してください。
- 2 本体にポリ袋をかぶせて包装箱に入れ、湿気の少ない安全な場所に保管してください。湿気があると、サビが発生する原因になります。

ご使用になる場所についての注意

●ご使用になる場所の安全性をご確認ください。

- 本体前左右および上方1m以内に可燃物（カーテンや家具、書籍、ぬいぐるみなど）を置かないでください。火災や事故の原因になります。
- 不安定なところでは使用しないでください。転倒の原因になります。必ず平らな場所でご使用ください。
- 本体は水平な床面に置いて使用してください。（本体を傾斜させた状態で使用すると、転倒時に電源を切るための安全装置が働いて通電しないことがあります。）
- 可燃性スプレー缶等を近くに置かないでください。
*爆発や火災の原因になります。

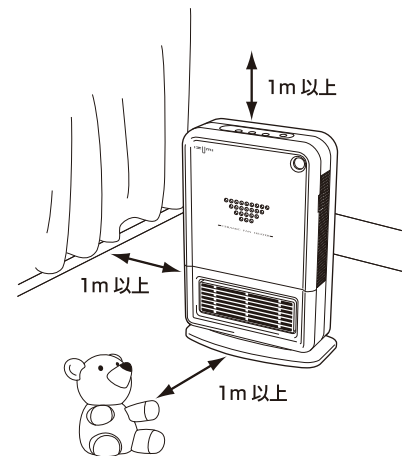

故障かな?と思ったら

●ご使用中に異常が生じたときは、まず次の点をお調べください。

こんなとき	考えられる理由	処置方法
電源が入らない	●電源プラグはコンセントに差し込まれていませんか。	■電源プラグをコンセントに差し込んでください。
	●安定した場所に設置し、正しい姿勢になっていますか。	■不安定な場所や正しい姿勢になっていないと、転倒時OFFスイッチが作動して電源が入りません。正しく設置してください。(P10)
焦げくさい臭いがする	●使い初めのときは、ヒーター部に付着した微量のチリや表面コーティング材の影響で、焦げくさい臭いがする場合があります。	■異常ではありません。ご使用とともになくなります。
	●使い初め以外の時にゴムくさい臭いや煙が出ている。	■直ぐに使用を中止し、お買い上げの販売店に点検をご依頼ください。
電源を入れたときや切ったときに、「チンチンチン…」という金属音がする	●金属部分が温められたり冷やされたりするときに出る音です。	■異常ではありません。
本体から「ブーン」という騒音がする	●本体内部の送風ファンから出る音です。	■異常ではありません。
電源プラグが熱くなる	●コンセントが古くなったり、電源プラグとコンセントの接触がゆるくなっていますか？	■コンセントと電源プラグの接触部分から発熱することがあります。他のコンセントをお使いください。
	●他の家電製品と同じコンセントを使用していますか？	■定格15A以上のコンセントを単独でご使用ください。単独で使用しても熱くなる場合は、お買い上げの販売店へ点検をご依頼ください。
マイナスイオンが出ない、見えない	●マイナスイオンは目には見えません。	■マイナスイオンランプ点灯中は、マイナスイオンが発生しています。
温風がでない	●「送風（消臭）」運転になっていませんか。	■「暖房（消臭）」運転にしてください。
	●本体を布などで覆ったりしていませんか？	■本体が異常高温になると、安全装置が作動し送風運転します。本体を覆っている布を取り除き、本体を充分冷ましてからもう一度電源を入れてください。
	●室温が約28℃を超えている。	■温度が下がるまでお待ちください。
温風が止まる	●人の動きがなくなり暖房運転が停止したため。(自動感知モードの時)	■人の動きを感知させる、または「連続モード」「気くばり暖房モード」に切り替えてください。
	●連続運転でも約3時間後には暖房が切れます。	■「正しい使いかた」に従い運転を再開させてください。(P6)
自動感知時、人感知センサーが作動しない	●本体が人のいない方向を向いている。	■「人感知センサーについて」に従い正しく設置してください。(P5)
	●ホコリなどが付着している。	■「お手入れのしかた」に従い掃除してください。(P9)

処置後も症状が改善されない場合は、すぐにご使用を中止してお買い上げの販売店または(株)泉精器製作所サービス窓口へご相談ください。

アフターサービスについて

保証書について

保証書はこの取扱説明書の巻末についておりますので、必ず「販売店名」「お買い上げ日」等の記入をお確かめになり、保証内容をよくお読みの後、大切に保管してください。保証期間はご購入日より1年間です。(ただし、フィルターセットは除きます。)

修理のご依頼について

ご使用中に異常または故障が生じたとき、その他破損等が生じたとき、修理によって機能が維持できる場合は、お客様のご希望により有料修理致します。保証期間中は、保証書記載内容により無料修理致します。お買い上げの販売店にご依頼ください。ご贈答品、ご転居等でお買い上げの販売店にご依頼できない場合は、株式会社泉精器製作所サービス窓口にご相談ください。

補修用性能部品の保有期間について

弊社はこの消臭フィルター付きセラミックファンヒーターの補修用性能部品を、製造打ち切り後6年間保有しております。(補修用性能部品とは、その製品の機能を維持するために必要な部品です。)

サービス窓口

受付時間 9:00~17:00
月~金曜日(祝日、弊社休業日を除く)

ご使用に関するお問合わせ

本 社 〒399-8721 長野県松本市大字笹賀3039
TEL(0263)57-1284 FAX(0263)58-5535

東京営業所 〒104-0041 東京都中央区新富1-6-7 泉ビル
TEL(03)3553-3811 FAX(03)3553-3833

大阪営業所 〒550-0005 大阪府大阪市西区西本町3-1-46 奥内第5ビル212号室
TEL(06)6533-2656 FAX(06)6533-5955

部品のご注文に関するお問合わせ

本 社 〒399-8721 長野県松本市大字笹賀3039
TEL(0263)86-5311 FAX(0263)86-5315

愛情点検



長年ご使用の消臭フィルター付きセラミックファンヒーターの点検をぜひ!

このような症状はありませんか?

- スイッチを入れても電源が入らない時がある。
- 焦げくさい臭いがする。
- その他の異常や故障がある。

異常があればご使用中止

故障や事故防止のため、電源を切り、電源プラグをコンセントから抜いて、必ずお買い上げの販売店に点検・修理をご相談ください。ご自分での修理は危険ですので絶対にしないでください。

無料修理規定

- 1.取扱説明書等の注意書に従った正常な使用状態で保証期間内に故障した場合には、無料修理致します。
- 2.保証期間内に故障して無料修理をお受けになる場合には、商品と本書をご持参ご提示のうえ、お買い上げの販売店にご依頼ください。
- 3.ご転居の場合は、事前にお買い上げの販売店にご相談ください。
- 4.ご贈答品、ご転居等で本保証書に記入してあるお買い上げの販売店に修理をご依頼できない場合には、株式会社泉精器製作所サービス窓口へご相談ください。
- 5.保証期間内でも次の場合は有料修理になります。
 - (イ) 使用上の誤り及び不当な修理や改造による故障及び損傷
 - (ロ) お買い上げ後の落下等による故障及び損傷
 - (ハ) 火災、地震、水害、落雷、その他の天災地変、公害や異常電圧による故障及び損傷
 - (ニ) 一般家庭用以外に使用された場合の故障及び損傷
(例. 業務用の長時間使用、車輛・船舶への搭載等)
 - (ホ) 本書の提示がない場合
 - (ヘ) 本書にお買い上げ年月日、お客様名、販売店の記入のない場合、
或いは字句を書き替えられた場合
 - (ト) ご使用による汚れ、キズ
 - (チ) フィルターの汚れ、破損
- 6.本書は日本国内においてのみ有効です。
This warranty is valid only in Japan.
- 7.本書は再発行しませんので紛失しないよう大切に保管してください。

- ※お客様にご記入頂いた個人情報（保証書記入内容）は、保証期間内の無料修理対応及び安全点検活動のために利用させていただく場合がございますので、ご了承ください。
- ※この保証書は、本書に明示した期間、条件のもとにおいて無料修理をお約束するものです。従ってこの保証書によって、お客様の法律上の権利を制限するものではありませんので、保証期間経過後の修理についてご不明の場合は、お買い上げの販売店又は、株式会社泉精器製作所サービス窓口にお問い合わせください。

保証書

品名	消臭フィルター付き セラミックファンヒーター
型名	CFH-22
保証期間	本体お買い上げ日より1年間 (ただし、フィルターセットは除きます。)
お買い上げ日	年 月 日
お客様様	〒□□□-□□□□□
	ご住所
	お名前
	お電話 ()
販売店	住所・店名
	電話 ()

本書は裏面記載の無料修理規定内容で無料修理を行うことをお約束するものです。ご記入いただきました個人情報の利用目的は裏面の無料修理規定に記載しております。ご参照ください。販売店欄に記入のない場合は、有効とはなりませんので、必ず記入の有無をご確認ください。もし記入のない場合は、直ちにお買い上げの販売店にお申し出ください。

株式会社 泉精器製作所

〒399-8721 長野県松本市大字笹賀3039

TEL(0263)57-1284(サービス窓口)

(0263)86-5311(部品注文窓口)