

カーボンヒーター保証書

本書は、お買上げの日から下記期間中故障が発生した場合に、下記内容で無料修理を行うことをお約束するものです。

〈無料修理規定〉

- 取扱説明書、本体貼付ラベル等の注意書に従った正常なご使用状態で保証期間中に故障した場合には、無料修理をさせていただきます。
(イ)無料修理をご依頼になる場合には、お買上げの販売店に製品と本書をご持参ご提示いただきお申しつけください。
(ロ)お買上げの販売店に無料修理をご依頼にならない場合には、株式会社ユーイングにご連絡ください。
- ご転居の場合の修理ご依頼先などは、お買上げの販売店または株式会社ユーイングにご相談ください。
- ご贈答品等で本保証書に記入の販売店で無料修理をお受けにならない場合には、株式会社ユーイングへご連絡ください。
- 保証期間中でも次の場合には原則として有料とさせていただきます。
(イ)ご使用上の誤り及び不当な修理や改造による故障及び損傷。
(ロ)お買上げ後の落下、移動、輸送などによる故障及び損傷。
- (ハ)火災、地震、水害、落雷、その他天災地変及び公害、塩害、ガス害(硫化ガスなど)、異常電圧、指定以外の使用電源(電圧、周波数)などによる故障及び損傷。
- (ニ)車両、船舶等に搭載された場合に生ずる故障及び損傷。
- (ホ)一般家庭用以外(例えば業務用など)に使用された場合の故障及び損傷。
- (ヘ)本書のご提示のない場合。
- (ト)本書にお買上げ年月日、お客様名、販売店名の記入のない場合、あるいは字句を書き替えられた場合。
- 本書は日本国内においてのみ有効です。
This warranty is valid only in Japan.
- 本書は、盗難、火災などの不可抗力以外で紛失された場合は、再発行いたしませんので大切に保管してください。

修理メモ

※この保証書は、本書に明示した期間、条件のもとにおいて無料修理をお約束するものです。従ってこの保証書によって、保証書を発行している者(保証責任者)、及びそれ以外の事業者に対するお客様の法律上の権利を制限するものではありませんので、保証期間経過後の修理についてご不明な場合は、お買上げの販売店または株式会社ユーイングにお問い合わせください。
※保証期間経過後の修理や補修用性能部品の保有期間については取扱説明書をご覧ください。

- 保証書にご記入いただいたお客様の住所・氏名などの個人情報は、保証期間内のサービス活動およびその後の安全点検活動のために利用させていただく場合がございますので、ご了承ください。
- 修理のために、当社から修理委託している保守会社などに必要なお客様の個人情報を預託する場合がございますが、個人情報保護法および当社と同様の個人情報保護規定を厳守させていただきますので、ご了承ください。

品番	MS-CM900E		
保証期間	対象部分	期間(お買上げ日より)	保証の条件
	本体	1年	持込修理
お買上げ日	年	月	日
お客様	お名前	様	
	ご住所 電話		
販売店	販売店名	印	
	ご住所 電話		

株式会社ユーイング

【お客様相談室】TEL 0120-911-597 (無料)

〒639-1124 奈良県大和郡山市馬司町800番地

受付時間：月曜日から金曜日(祝日・当社休日は除く)午前9時～午後5時

MORITA カーボンヒーター 取扱説明書

品番

MS-CM900E

このたびは、カーボンヒーターをお買上げいただき、まことにありがとうございます。
ご使用前に、この取扱説明書をよくお読みの上正しくご使用ください。
お読みになった後は、大切に保管していただき、取扱いのわからないときや、不具合が生じたときにお役立てください。

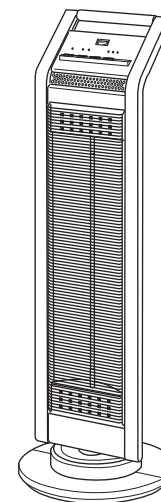

保証書添付

愛情点検

長年ご使用のヒーターの点検を!!



ご使用の際このような症状はありませんか?

- 電源を入れても、動かないときがある。
- 電源コードを動かすと通電したり、しなかったりする。
- 運転中に異常な音や振動がする。
- こげ臭いにおいがする。
- 差込みプラグ、電源コード、本体などが異常に熱い。
- その他の異常、故障がある。

ご使用中止

故障や事故の防止のため、運転を停止し、コンセントから差込みプラグを抜いて必ず販売店に点検・修理をご相談ください。
なお、点検・修理についての費用など詳しいことは、販売店にご相談ください。

仕様

品番	MS-CM900E
定格	交流100V 900W
安全装置	転倒OFFスイッチ サーモスタット 電流ヒューズ
タイマー(切忘れ防止用)	3時間自動切タイマー
ヒーター	カーボンランプヒーター900W/400W切換
首振り角度	70度
コード	ゴムコード 1.8m
寸法	幅295mm×奥行295mm×高さ870mm
質量	約3.6kg
電気代(1時間)	約19.8円(900W)/約8.8円(400W)

- 電気代は、室温15℃で測定し、目安として1kWh22円(税込)として計算しています。ただし、電力会社およびご家庭の電力使用量、器具の使用条件などにより多少異なります。
- この製品は、海外ではご使用になれません。FOR USE IN JAPAN ONLY.

安全上のご注意

ご使用前に、この『安全上のご注意』をよくお読みの上、正しくお使いください。

このカーボンヒーターは、ヒーターの熱を輻射させて採暖のために使用するもので、一般家庭用です。これ以外のご使用は絶対しないでください。この用途以外（観賞魚・植物・ペット用など）及び一般家庭用以外（業務用など）でご使用になった場合の故障・修理・事故・その他の不具合については、責任を負いかねますのでご了承ください。

表示について

※ここに示した『安全上のご注意』は、あなたや他の人への危害や損害を未然に防止するためのもので、『警告』『注意』の2つに分けてお知らせしています。いずれも安全に関する重要な内容ですので、必ず守ってください。

警告 取り扱いを誤ると死亡または重傷などを負う可能性が想定される内容を示します。

注意 取り扱いを誤ると傷害を負う可能性または物的損害のみが発生すると想定される内容を示します。

表示の例

■お守りいただく内容の種類を、絵記号で区分し説明しています。（下記は絵記号の一例です。）

 この記号は、してはいけない『禁止』内容です。

 この記号は、必ず実行していただく『強制』内容です。

※お読みになった後は、お使いになる方がいつでも見られるところに必ず保管してください。

警告

 製品に異常がある場合は、ただちに使用を中止してください。
●ケガや発火の原因になります。

 開口部やすき間にピンや針金などの金属物や異物を入れないでください。
●感電や異常動作してケガをすることがあります。

 次のような方がお使いの時は、特に注意してください。乳幼児や自分で温度調節（又は操作）のできない方。
●やけどのおそれがあります。

 ぬれた手で差し込みプラグ、操作部などを絶対にさわらないでください。
ぬれ手操作禁止 ●感電やけがをすることがあります。

 就寝中は使用しないでください。
●寝具等が触れると火災の原因になります。

 絶対に分解したり、修理・改造を行わないでください。
分解禁止 ●異常動作してケガや発火の原因になります。

 カーテンなど燃えやすいものの近くや不安定な場所で使用しないでください。
●転倒してケガをしたり、故障や事故の原因になります。

 電源コードや差し込みプラグが傷んだり、コンセントの差し込みが緩いときは使用しないでください。
●感電・ショート・発火の原因になります。

 長時間同じところを温め続けしないでください。
●やけどや低温やけどの原因になります。

 スプレー缶等を本体の上や近くに置かないでください。
●爆発や火災の原因になります。

 本体に乗ったり、傾けたり、倒したりしないでください。

●転倒して故障やケガの原因になります。

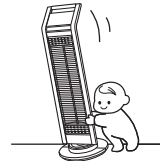

 電源コードを傷つけたり、無理に曲げたり、引張ったり、ねじったり、重い物を載せたり、挟み込んだり、加工したりしないでください。

●電源コードが破損し、火災・感電の原因になります。

 差し込みプラグはコンセントの奥までしっかり差し込んでください。
●感電・ショート・発火の原因になります。

 交流100V以外では使用しないでください。
●火災、感電の原因となります。

 定格15A以上のコンセントを単独で使ってください。また、延長コードは使用しないでください。
●他の熱器具と併用すると分岐コンセント部分が異常発熱して発火することがあります。

注意

 犬や猫等のペットの暖房用には使用しないでください。

●ペットが本体やコードを傷め、火災の原因となることがあります。

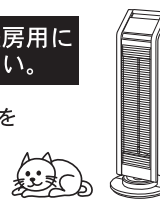

 操作部（スイッチ）に水・お茶・ジュース等をこぼさないでください。
●過熱するおそれがあります。

 使用中や使用直後しばらくは、ガードやその周辺に手や顔などを近づけないでください。
●やけどをするおそれがあります。



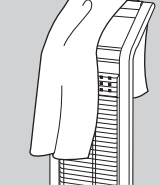

 本体に衣類、タオルや布団等を掛けて使用しないでください。

●故障や火災、事故の原因になります。





 強い振動や衝撃を与えないでください。
●ヒーター管が破損し、感電やガラス破片によるけがの原因になります。
●落としたときは、ただちに使用を中止して、販売店の点検を受けてください。

 乾燥等他の用途に使用しないでください。
●過熱して発火することがあります。

 本体のお手入れは、必ず差し込みプラグを抜き本体が冷めてから行ってください。
●感電や、やけどをすることがあります。

 高湿、雨や水のかかる場所、火気の近く、油のかかる場所、引火性のガスのある場所では使用しないでください。
●故障や事故の原因になります。

 ヒーターの熱を直接受ける場所に物を置かないでください。
●変形・変質・変色の原因になります。

 スプレーをかけないでください。（殺虫剤、整髪用、掃除用など）
●樹脂や塗装部分が変質したり、破損するおそれがあります。



 不安定な置き場所では使用しないでください。
●転倒して故障やケガの原因になります。

⊘ ヒーター部を直接見つめないでください。
●目に悪い影響を与えるおそれがあります。

⚠ 差込みプラグを抜くときは、電源コードを持たずに、必ず差込みプラグを持って引き抜いてください。
●感電やショートして発火することがあります。

⊘ 差込みプラグとコンセントの間にホコリや水分を付着させないでください。
●感電・ショート・発火の原因になります。

🔌 プラグを抜く
外出するときなど使用しないときや何か異常があった場合はすみやかに差込みプラグをコンセントから抜いてください。
●事故の原因になります。また、思わぬ誤動作を生じることがあります。

各部の名称

本体表示部・本体操作部

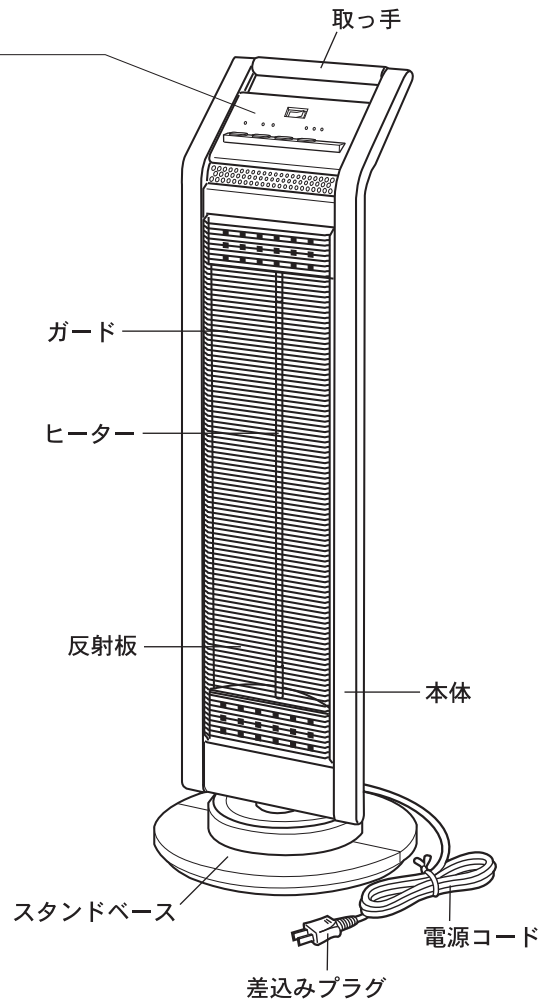
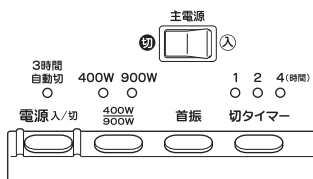

※製品は、絵と少し違うことがあります。

組み立て方

- ご使用前に次の順序で正しく組み立ててください。
- 包装ケースは、保管するときに必要なですから捨てないでください。

組み立て前のご注意

- ⊘ 組み立て前、あるいは組み立て中に差込みプラグをコンセントに差し込まないでください。
禁止 ●過熱や故障の原因になります。

スタンドの組み立て方

- ① スタンド前をスタンド後にはめ込みスタンドを組み立てます。

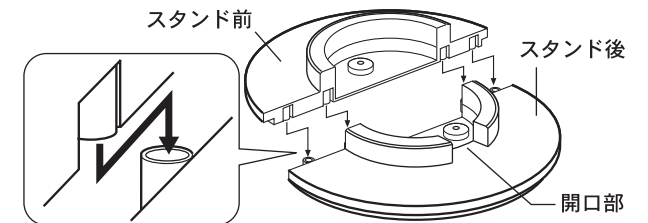

※開口部のある方がスタンド後です。

- ② 本体ガード面を上にして箱などの台の上に寝かし、本体底面から蝶ネジ（2本）を矢印の方向に回してはずします。

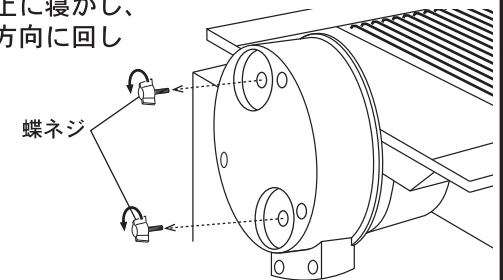

- ③ 電源コードが本体とスタンドベースにかみ込まないように本体の底面の凹部をスタンドベースの凸部に合わせてはめ込みます。

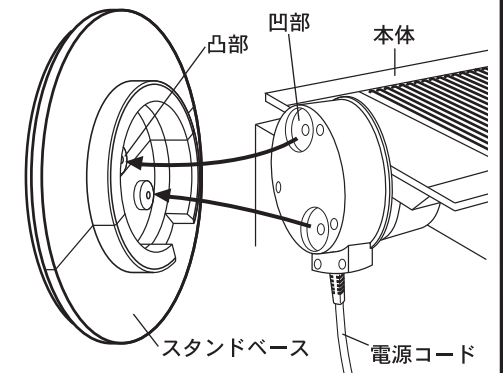

確認してください

『電源コード』が本体とスタンドベースの間にかみ込んでいませんか？

- ④ スタンドベース底部より蝶ネジ(2本) で使用中にゆるまないようにしっかりと締め付けてください。

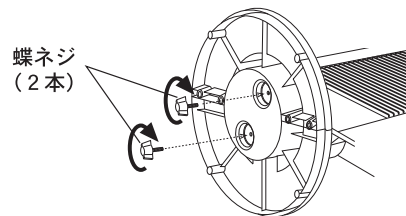

使い方

ご使用になる前に

ご使用開始直後、しばらくは、プラスチック、ゴム、塗料等の臭いが気になる場合があります。ご使用するにつれて、臭いは少なくなります。気になる場合は、換気をしてください。

- 本体を必ず水平な安定した場所に置き、差込みプラグを交流100Vのコンセントに根元まで差し込んでください。
- 差込みプラグの抜き差しは運転を停止してから行ってください。
- 各ボタンを押すたびに『ピッ』という音がします。
- ボタン操作時に音がする場合がありますが、切換音で故障ではありません。

使用中と運転停止後に「ピチピチ」などのキンミ音がすることがあります。これは器具が熱で膨張・収縮するために起こるもので、製品の異常ではありません。

- 禁止** ● 本体に衣類、タオルや布団等を掛けて使用しないでください。
● 故障や火災、事故の原因になります。

- 禁止** ● 操作パネル部に水・お茶・ジュース等を絶対にこぼさないでください。もしこぼした場合はご使用を中止し、お買い上げの販売店で点検を受けてからご使用ください。
● 事故や故障の原因になります。

操作前のご注意

- 禁止** ● 電源コードをたばねたまま使用しないでください。
● コードが過熱し、故障や事故の原因となります。
- 禁止** ● ヒーター部分にほこりがたまってきたまま使用しないでください。
● 火災の原因となります。

操作部の使い方

本体表示部・本体操作部

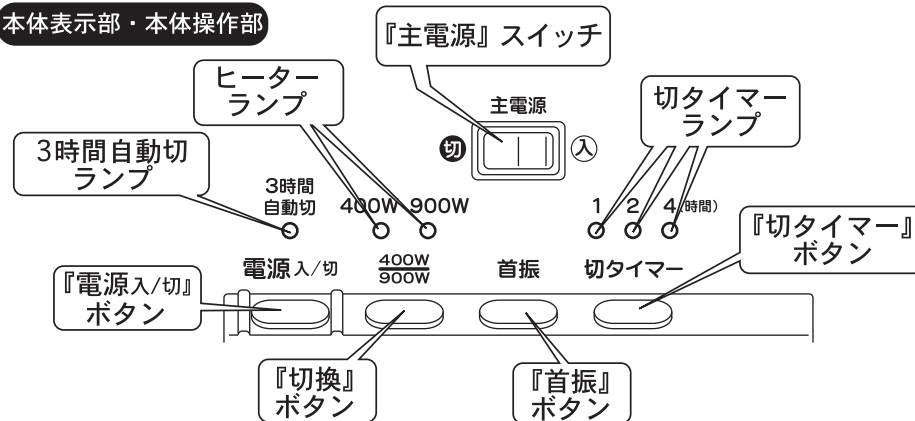

■ 『主電源』スイッチ

※ストーブの側を離れる時などは安全の為に『主電源』スイッチを切ってください。
※長時間使用しない場合や外出するときなどは必ず『主電源』スイッチを切り、差込みプラグをコンセントから抜いてください。

- 差込みプラグをコンセントに接続し、最初に『主電源』スイッチを入れると運転を開始できる状態になります。
- 運転中に『主電源』スイッチを切ると全ての運転が停止し、全てのランプが消灯します。



■ 『電源入/切』ボタン

※『主電源』スイッチが『入』になっていないと『電源入/切』ボタンは、操作できません。

- 『主電源』スイッチを『入』にした状態で、最初に『電源入/切』ボタンを押すと『3時間自動切ランプ』が点灯し、『900W』で運転を開始します。
- 運転中に『電源入/切』ボタンを押すと全てのランプが消灯し、全ての運転が停止します。
- 一度運転後、運転を再開する場合、切タイマーを除いた運転停止前の設定で運転を開始します。
(『主電源』スイッチを切った場合、または差込みプラグを抜いた場合は除く。)

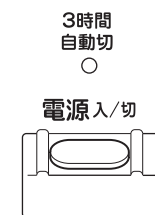

『電源入/切』ボタンを押すと『3時間自動切ランプ』が点灯し、3時間自動切タイマーが働きます。3時間経過すると、ブザー音が鳴り運転を停止し、『3時間自動切ランプ』が点滅します。
※切タイマー設定したときは、切タイマー設定が優先され、設定時間経過後、運転が停止します。3時間自動切タイマーにより、運転停止後再度ご使用の場合は、『電源入/切』ボタンを押して運転を開始してください。

※3時間自動切タイマーにより、運転を自動停止しても『主電源』スイッチは切れません。

■ 『切換』 ボタン ※運転中でないと『切換』ボタンは、操作できません。

- 押すたびにヒーターが切り換わり、それに連動したヒーターランプが点灯します。

※操作時にカチッという音がしますが、内部の装置が切り換わる音で故障ではありません。

※『900W』 『400W』 どれか一つでも不具合が生じた場合には、ただちに使用を中止してください。
(例：『900W』 に不具合が生じたが、『400W』 であれば正常に作動する。)

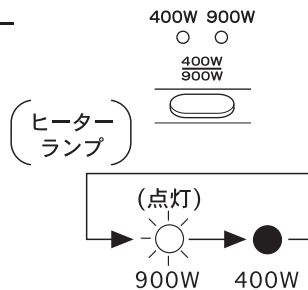

■ 『首振』 ボタン ※運転中でないと『首振』ボタンは、操作できません。

- 『首振』 ボタンを押すと左右に首振をします。
- もう一度、『首振』 ボタンを押すと首振を停止します。



■ 『切タイマー』 ボタン(最大4時間) ※運転中でないと切タイマー設定は、できません。

- 押すたびに切タイマー設定時間が切り換わり、それに連動した切タイマーランプが点灯します。
- 時間がたつと切タイマーランプが切り換わり、残りの時間を表示します。
- 設定時間が終わると切タイマーランプが消え、自動的に運転を停止します。



※切タイマー設定を解除した場合は、解除した時点から3時間自動切タイマーが設定されます。

※切タイマー設定時間が終わり、運転を自動停止しても『主電源』スイッチは切れません。

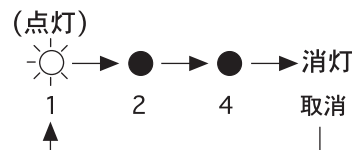

転倒OFFスイッチについて

- 本体が傾いたり転倒したとき、転倒OFFスイッチが切れて通電を停止します。本体の置き場所にご注意ください。

 次のような場所では使用しないでください。
禁止

- ・床面の凹凸がはげしい場所
- ・毛足の長い敷物や座布団、布団などやわらかいものの上

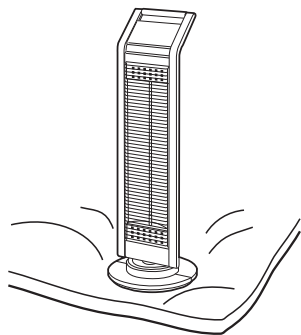

設置場所について

- ! 本体は可燃物より必ず図に示す距離を離して設置してください。
- 故障や事故の原因となります。

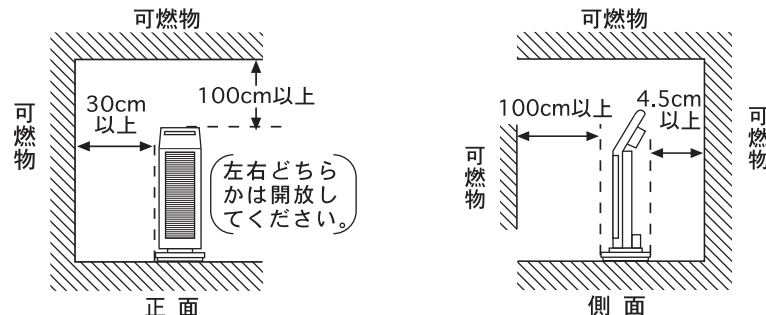

お手入れと保管について

お手入れのしかた

- お手入れ前に運転を停止し、必ず差込みプラグを持ってコンセントから抜いてください。
- 長い間ご使用になりますと、差込みプラグとコンセントの間にホコリや水分が付着することがありますので、差込みプラグを抜き、乾いた布でふきとってからご使用ください。
- 本体が充分冷えたのを確かめてから、お手入れをしてください。

1 外部のお手入れ

- ガード等に付着したホコリは、掃除機や自転車の空気入れなどを利用して取り除いてください。
- 本体は乾いた布でふくか、中性洗剤をとかしたぬるま湯で布ふきしてください。
- シンナー、ベンジン、アルコール、みがき粉等でふかないでください。
(樹脂や塗装部分に変色、変質する恐れがあります。)
- 化学ぞうきんなどでこすったり、長時間接触させたままにしておきますと、変質したり塗装がはげたりすることがありますので、ご注意ください。

■ ガードのはずしかた

- ① ガードを上側に上げます。
- ② ガードの下部を手前に引きます。
- ③ ガードを下に引き抜いてとりはずします。

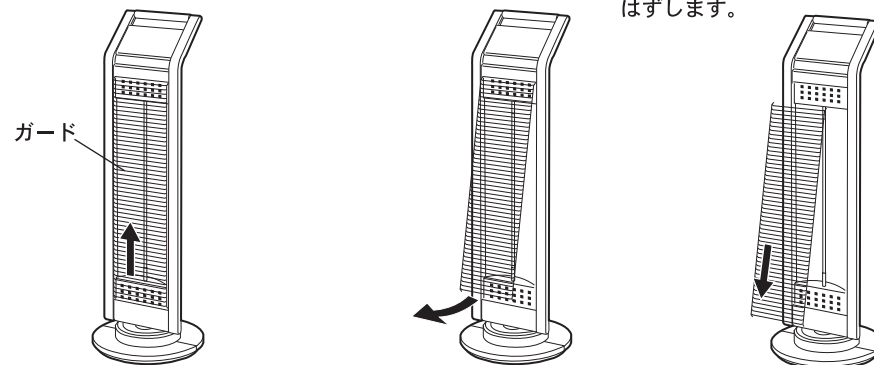

■ガードの取り付けかた

①ガード枠上部の穴(2カ所)にガード(長い方)を差し込みます。

②ガードを上を上げながらガード枠下部の穴(2ヶ所)にガードを差し込み、本体に取り付けます。

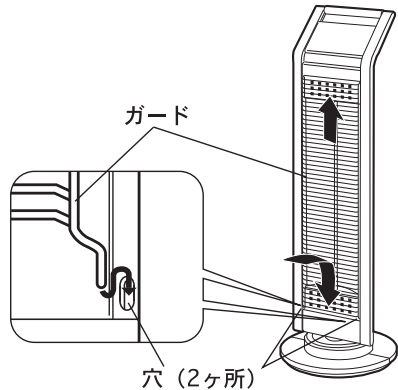
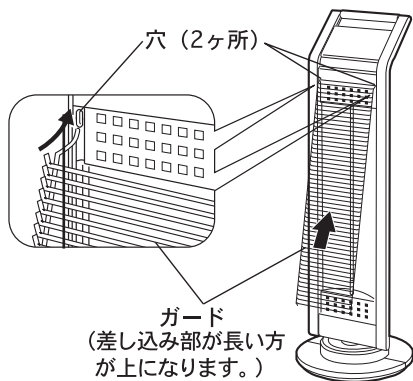

2 反射板のお手入れ

- ガードをはずした後、乾いた布でふくか、中性洗剤をとかしたぬるま湯で布ふきしてください。
- お手入れの後は、ガードをはずした時の逆の順序で取り付けてください。

保管のしかた

- 保管の前に運転を停止し、必ず差し込みプラグを持ってコンセントから抜いてください。
- スタンド部分は次の順序で分解してください。

スタンドベースのはずしかた

① ガードを上にしてねかせ、スタンドベース底面の蝶ネジ(2本)をはずしてください。

② そのままスタンドベースと本体をはずしてください。

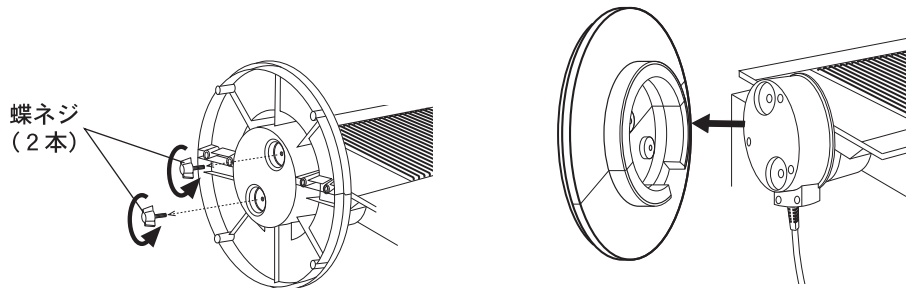

- もとのとおりに包装してから湿気の少ないところに保管してください。

修理サービスを依頼する前に

■故障かなと思ったときは、つぎの点をお調べになってからお買上げの販売店にご相談してください。

こんなとき	おたしかめください
『電源入/切』ボタンを押しても暖かにならない	<ul style="list-style-type: none"> ●差し込みプラグはコンセントにしっかり差し込まれていますか？ ●『主電源』スイッチが『入』になっていますか？ ●本体が傾いていたり、不安定な場所で使用していませんか？(このような場合は、安全のため、転倒OFFスイッチが作動します。) ●『3時間自動切ランプ』が点滅していませんか？(切忘れ防止のため、3時間連続運転後自動的に電源が切れます。再度ご使用の場合は、『電源入/切』ボタンを押して運転を開始してください。) ●反射板が汚れていませんか？
ボタン操作時に音がする	<ul style="list-style-type: none"> ●ボタン切換音で故障ではありません。



分解禁止

絶対に分解したり修理・改造を行わないでください。

修理サービスについて

(1)保証書

- この製品には、保証書がついています。保証書は、お買上げの販売店で『販売店名・お買上げ日』などの記入をご確認のうえ、内容をよくお読みの後、大切に保管してください。保証期間は、お買上げ日より1年間です。

(2)修理を依頼されるとき

- 保証期間中でも保証書のご提示なき場合、有料修理となることがあります。
- 保証期間が過ぎているときは修理により使用できる場合は、お客様のご要望により有料修理いたします。

(3)補修用性能部品の保有期間

このカーボンヒーターの補修用性能部品(製品の機能を維持するために必要な部品)の保有期間は、製造打切後6年です。

(4)ご使用中ふだと変わった状態になりましたら、ただちにご使用を中止し、お買上げの販売店に点検・修理をご依頼ください。

- お客様ご自身での分解・修理は危険です。修理には特殊な技術が必要です。

(5)修理サービスについてご不明な場合

修理サービスや製品についてのご相談は、お買上げの販売店または株式会社ユーイングにご依頼ください。