

種 類	ウインド型・空冷式・冷房専用		
品 番	JA - 16H	JA - 18H	
電 源	100V 50Hz - 60Hz共用		
運 転 音	50Hz : 室内 44dB、室外49dB 60Hz : 室内 46dB、室外49dB	50Hz : 室内 44dB、室外49dB 60Hz : 室内 46dB、室外49dB	
外 形 寸 法	335 × 256 × 770 mm (幅 × 奥行き × 高さ)	335 × 256 × 770 mm (幅 × 奥行き × 高さ)	
電 源 コ ー ド	1.9m	1.9m	
質 量	23.0kg	23.0kg	
冷 房	冷 房 能 力	50Hz : 1.40kW 60Hz : 1.60kW	50Hz : 1.63kW 60Hz : 1.90kW
	冷 房 面 積 の 目 安	50Hz : 鉄筋アパート 南向き洋室 10m <sup>2</sup> (6畳) 木造 南向き和室 6m <sup>2</sup> (4畳)	50Hz : 鉄筋アパート 南向き洋室 11m <sup>2</sup> (7畳) 木造 南向き和室 7m <sup>2</sup> (4.5畳)
		60Hz : 鉄筋アパート 南向き洋室 11m <sup>2</sup> (7畳) 木造 南向き和室 7m <sup>2</sup> (4.5畳)	60Hz : 鉄筋アパート 南向き洋室 12m <sup>2</sup> (8畳) 木造 南向き和室 8m <sup>2</sup> (5畳)
	冷 房 運 転 の と き の エ ネ ル ギ ー 消 費 効 率	50Hz : 2.67 60Hz : 2.67	50Hz : 2.67 60Hz : 2.67
	運 転 電 流	50Hz : 6.48A 60Hz : 6.18A	50Hz : 7.8A 60Hz : 7.9A
		消 費 電 力	50Hz : 525W 60Hz : 600W

運転特性はJIS(日本工業規格)にもとづいた数値で、運転音は冷房運転で測定した数値です。  
製品は日本国内用に設計されていますので、国外では使用できません。FOR USE IN JAPAN ONLY.  
製品の外观および仕様は、改良のため予告なく変更することがありますが、ご了承ください。

<b>愛情点検</b>	長年ご使用のエアコンの点検を！	
	<p>こんな症状はありませんか</p> <p>電源コード、プラグが異常に熱い 電源コードに深いキズや変形がある 焦げくさいにおいがする ビリビリと電気を感じる その他異常や故障がある</p>	<p>▶</p> <p>以上のような症状の時は、 使用を中止し、故障や事故 の防止のため必ず販売店に 点検をご相談ください。</p>

便利メモ(おぼえのため、記入されると便利です)

お 買 い 上 げ 日	年 月 日	品 番	JA - 16H / JA - 18H
販 売 店 名		☎ ( )	—
お 客 様 ご 相 談 窓 口		☎ ( )	—

## ルームエアコン(ウインド型) 取扱説明書

保証書別添

## 品番 JA - 16H / JA - 18H

このたびは、お買い上げいただき、まことにありがとうございます。  
ご使用になる前に、必ずこの取扱説明書をよくお読みいただき、正しくご使用ください。  
お読みになった後は、「保証書」とともに大切に保管していただき、取扱いが不明な場合や、不具合が生じたときにお役立てください。



## もくじ

安全上のご注意.....	1 ~ 3
取り付けについてのご注意.....	4
設置について.....	5
知っておいていただきたいこと.....	6
運転前の準備.....	7
各部の名称.....	8 ~ 10
使い方.....	11 ~ 13
上手にお使いいただくために.....	4
お手入れについて.....	5・16
修理サービスを依頼する前に.....	7
保証とアフターサービス.....	8
仕様.....	裏表紙

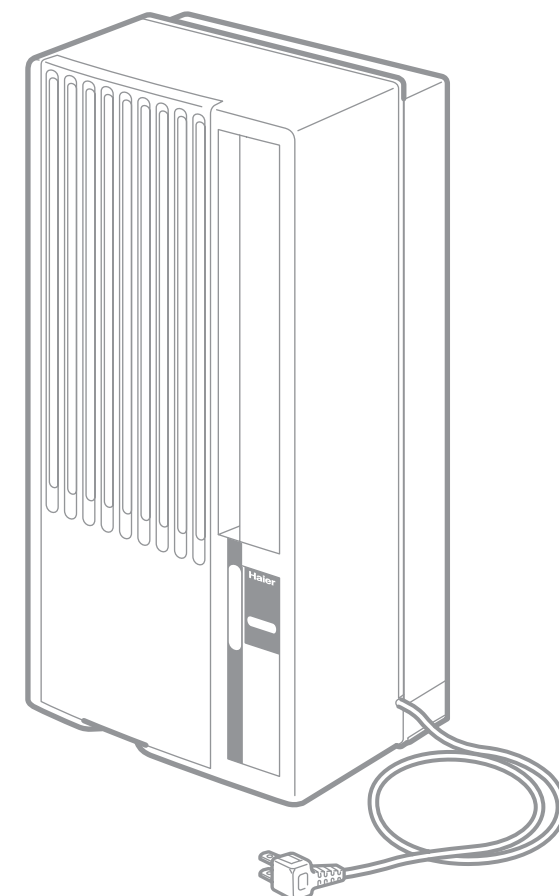

# 安全上のご注意

ご使用になる前に、この『安全上のご注意』をよくお読みのうえ、正しくお使いください。

このルームエアコンは、窓枠に取り付け、室内に冷風を吹き出して室内を冷房または、除湿することを目的とするものですので、これ以外のご使用は絶対しないでください。この用途以外でのご使用で発生した故障・修理・事故その他の不具合については、責任を負いかねますのであらかじめご了承ください。

## 表示について

ここに表示している『安全上のご注意』は、あなたや他の人への危害や損害を未然に防止するためのものです。『警告』『注意』の2つに大別してお知らせしています。いずれも安全に関する重要な内容ですので、必ず守ってください。

**警告** 取り扱いを誤ると死亡または重傷などを負う可能性が想定される内容を表示。

**注意** 取り扱いを誤ると傷害を負う可能性または物的損害のみが発生すると想定される内容を表示。

## 表示の例

お守りいただく内容の種類を、絵記号で区分し説明しています(下記はその一例です)。

 △記号は、「警告や注意を促す」内容のものです。図の中に具体的な注意内容(左図の場合は感電注意)を示します。

 ⊘記号は、してはいけない「禁止」内容のものです。図の中や近くに具体的な禁止内容(左図の場合は分解禁止)を示します。

 ●記号は、必ず実行していただく「強制」内容のものです。図の中に具体的な指示内容(左図の場合は電源プラグをコンセントから抜く)を示します。

お読みになった後は、次にお使いになる場合にすぐ見られるところに保管願います。

## 警告

改造は絶対しない。また、修理技術者以外の人が分解したり修理しない。

火災・感電・ケガの原因になります。修理はお買い上げの販売店又はメーカー指定のお客様修理ご相談窓口にご相談ください。



分解禁止

コンセントの差し込みがゆるいときは、使用しない。また、電源プラグとコンセントの間にホコリや金属や水分を付着させない。

感電・ショート・発火の原因になります。



## 警告

乳幼児やお子様、お年寄り、身体の不自由な方、病気の方などがお使いになる場合は、周囲の方が常に注意する。

体調悪化・健康障害の原因になります。



電源コードは束ねたり、引っ張ったり、重いものを載せたり、加熱したり、加工したりしない。

電源コードが破損する原因になります。傷んだまま使用すると感電・火災の原因になります。



電源プラグの抜き差しによりエアコンの運転や停止をしない。

感電・ショート・発火の原因になります。



異常時(こげ・臭い等)は、運転を停止して電源プラグを抜き、お買い上げの販売店または、お客様ご相談窓口にご相談ください。

異常のまま運転を続けると故障や感電・火災の原因になります。



プラグを抜く

長時間冷風に直接あてたり、冷やしすぎないようにする。

体調悪化・健康障害の原因になります。

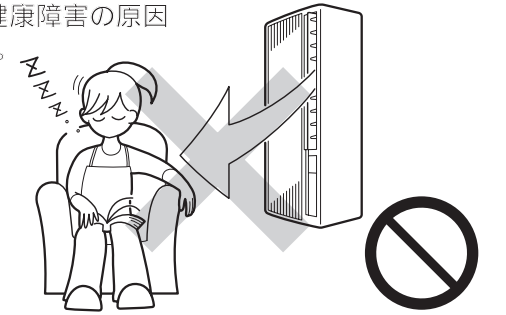

吹出口・吸入口に、指や棒等を入れない。

内部でファンが高速回転しておりますので、ケガの原因になります。

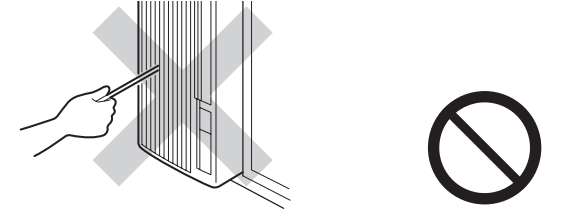

電源コードは途中で接続したり、延長コードの使用や他の電気器具とのタコ足配線はしない。

感電や発熱・火災の原因になります。

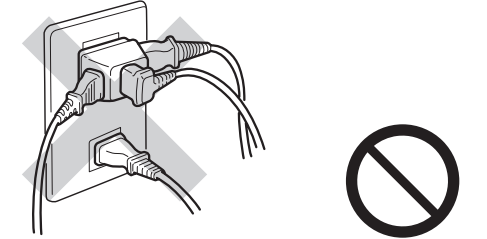

## 注意

ぬれた手で操作部を操作しない。

感電の原因になります。



ぬれ手  
操作禁止

燃焼器具と一緒に運転するときは、こまめに換気する。

換気が不十分の場合は、酸素不足の原因になります。



エアコンを水洗いしたり、花瓶等水の入った容器を載せない。

室内に浸水して、家財等を濡らす原因になることがあります。

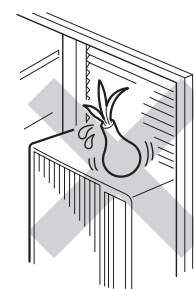

運転中は、必ずエアコン背面の窓やアルミ戸を開ける。

異常や故障(異常音や機能を損なう)の原因になります。

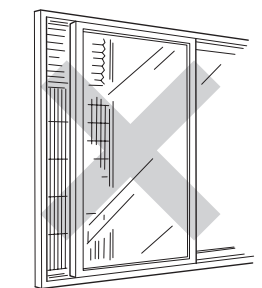

## ⚠ 注意

豪雨や台風ときは、運転を停止して窓を閉める。  
室内に浸水して、家財等を濡らす原因  
になることがあります。



長期使用で傷んだままの取付枠等で使用しない。  
本体落下につながりケガ等の原因に  
なることがあります。



食品・動植物・精密機器・美術品の保存等特殊  
用途には使用しない。  
食品の品質低下等の原因になることが  
あります。

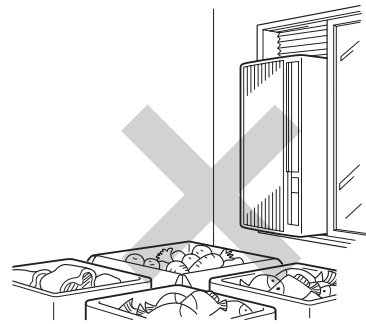

動植物に直接風があたる場所には設置しない。  
動植物に悪影響を及ぼすおそれがあり  
ます。



取り外すときは傾けない。  
内部にたまっている水が雫化して家  
財等を濡らす原因になります。



スプレー（殺虫剤・整髪料・掃除用具等）を  
かけない。また、油や薬品のかかる場  
所では使用しない。  
樹脂や塗装部分に変質したり、破損  
するおそれがあります。



本体やコード等にぶら下がらない。  
落下によりケガをするおそれがあり  
ます。また、コードが傷み、火災の  
原因になります。



長期間ご使用にならない場合は、安全のため電源プラグをコンセントより抜く。  
ホコリがたまって発熱・発火の原因になることが  
あります。



プラグを  
抜く

エアコンの風が直接当たるところに燃焼器具  
を置かない。  
燃焼器具の不完全燃焼の原因になることが  
あります。

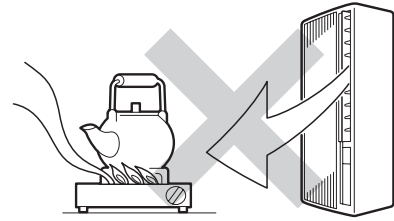

室外側の吸入口・吹出口はふさがない。  
エアコンの放熱をさまたげると、異常や故障の  
原因になります。

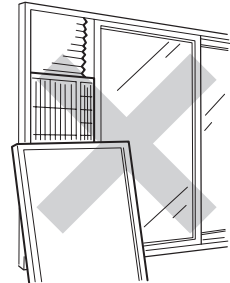

お手入れの際は電源プラグをコンセントより  
抜いておく。また濡れた手で抜き差しし  
ない。  
感電の原因になります。

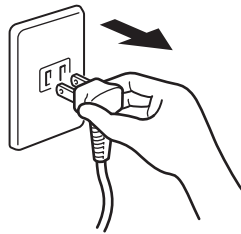

ぬれ手  
操作禁止

電源プラグを抜くときは、コードを持たずに  
プラグを持って抜く。  
コードを引っ張ると、コードが破  
損し、感電・ショート・火災の  
原因になります。



プラグを  
抜く

交流100V以外では、使用しない。  
火災の原因となります。

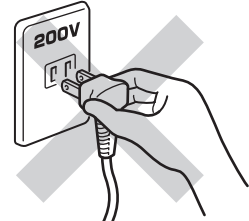

## 取り付けについてのご注意

### ⚠ 警告

取り付けは取付工事説明書に従って確実に  
行う。取り付けが不完全な場合は、水漏れ、  
感電、火災、本体落下になる原因に  
なります。



電気工事が必要な場合はお買上げの販売店  
または専門業者に依頼する。  
配線等に不備があると漏電や火災の  
原因になります。



エアコンを移動設置する場合は、取付工事説  
明書に従って確実に  
行う。取り付けに不備があると、水漏れ、  
感電、火災、本体落下によるケガ等  
の原因になります。



取り付けは、重量に耐えられるところに説明  
書通り  
行う。取り付けに不備があると、本体の  
落下によりケガの原因になります。



### ⚠ 注意

アース工事は必ず行う。  
アース線は、ガス管、水道管、避雷針、電  
話のアース線に接続しない。  
アースが不完全な場合は、感電の原因に  
なることがあります。

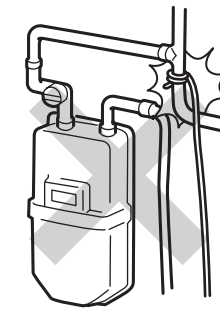

設置場所によっては漏電ブレーカーの取り  
付けが必要です。お買上げの販売店  
または専門業者に依頼してください。  
漏電ブレーカーが取り付けられて  
いないと感電の原因になります。



エアコンの取り付けは十分強度のある所を  
選ぶ。  
落下によりケガをするおそれがあり  
ます。

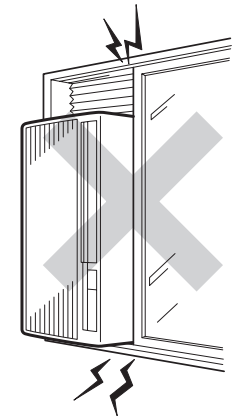

可燃性ガスの漏れるおそれのある場所への  
設置は行わない。  
万一ガスが漏れて本体の周囲にた  
まると、発火の原因になることが  
あります。



取付枠のパッキンやシールは確実に  
行う。不確実な場合は、室内に浸水し、  
家財等を濡らす原因になることが  
あります。



# 設置について

## 取り付け場所について

エアコンに直射日光が当たるような場所には取り付けないでください。  
気温以上にエアコン内部温度が上昇することにより、安全装置がはたらき冷房運転を停止することがあります。  
また、室外側の吸い込み空気温度が高いと冷房効果が低くなります。

工場・海岸・温泉地帯など、特殊な場所で使用されますと故障の原因になることがあります。  
詳しくは、販売店にご相談ください。

プロパン、アセチレンなど、可燃性ガスが漏れるおそれのある場所には取り付けないでください。

室内側は、吸入口、吹出口の近くに空気の流れをさまたげる障害物がなく、部屋全体に冷気が行き渡る場所に取り付けてください。

エアコンから、テレビやラジオなどの電子機器を1m以上離してください。  
映像の乱れや、雑音が入ることがあります。

## 騒音にもご配慮を

次のような場所をお選びください。

取り付けにあたっては、エアコンの重量に十分耐え、騒音や振動が増大しないような場所。

エアコンの室外吹出口からの温風や騒音が、隣家の迷惑にならないような場所。

エアコンを使用中に異常音がする場合などは、お買上げの販売店にご相談ください。

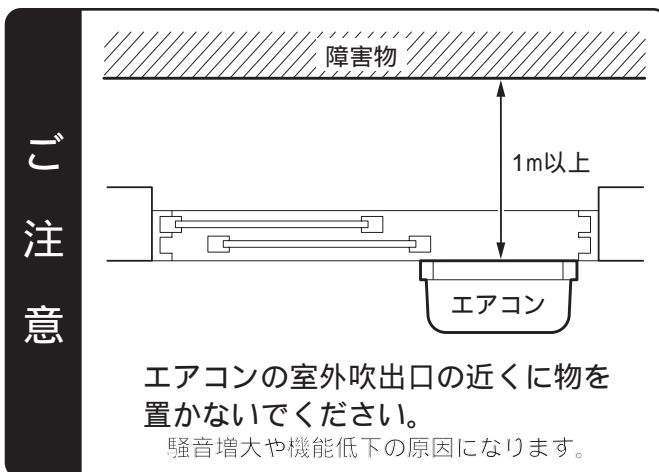

## 電気工事について

電源回路は必ずエアコン専用としてください。



取り付け場所によっては、感電事故を防ぐため、アース工事や漏電遮断機の取り付けが必要です。



次の所には、アース線を絶対につながないでください。

- ガス管 爆発や引火の危険性があります。
- 水道管 プラスチックの部分があり、アース効果がありません。
- 避雷針・電話のアース線 落雷のときに大電流が流れ危険です。

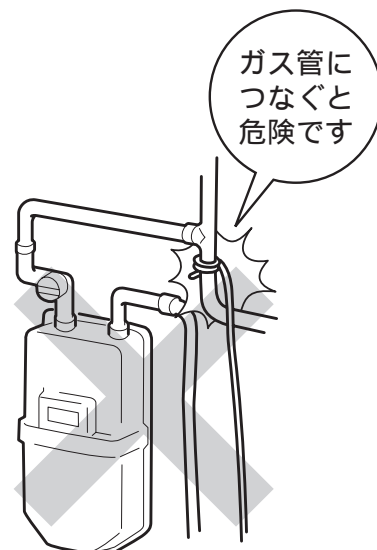

電気工事、アース工事には資格が必要です。詳しくは、お買上げの販売店にご相談ください。

# 知っておいていただきたいこと

## エアコンの運転条件

冷房運転	外気の温度	約21 以上 43 以下
	部屋の温度	約21 以上 32 以下
	部屋の湿度	80%以下

ドライ運転 80%をこえた状態で長時間運転するとエアコンの表面に露が付き、滴下することがあります。

上記以外の条件で長時間運転されますと保護装置がはたらき、運転できないことがあります。

冷房、ドライ運転の場合、部屋の温度が低いとき熱交換器に霜が付くことがあります。また、霜を溶かすために自動的に、約3分間送風運転に切り換わることがあります。

## 次のような現象は、製品の異常や故障ではありません

### 保護装置について

温度調節などの操作をして、冷房運転をいったん停止させたときに、保護装置がはたらきすぐに冷房運転をしないことがあります。しばらくすると自動的に冷房運転をはじめます。

### 露(つゆ)について

部屋の湿度が連続して80%以上あるときに、長時間にわたって冷房運転していると、冷風吹出口付近などに露がつき、落ちることがあります。

### 霧(きり)について

冷房運転中に吹出口から霧(煙のように見える)が出たようになります。これは、吹き出した冷風で部屋の空気が冷やされて霧状に見えるためで、故障ではありません。

### ニオイについて

部屋のニオイ、化粧品、汗、たばこ等のニオイがエアコンに付着し、吹き出す風が臭うことがあります。

### 音について

運転開始直後、および停止後に『シュルシュル』という音や、運転中に水の流れるような音がすることがあります。これらの音は冷媒が流れる音です。

運転中にエアコンから『ピシッ』という小さな音がすることがありますが、これはエアコンが冷やされ、収縮するために発生する音です。

運転中に『シャワシャワ』という水をかき上げるような音がすることがありますが、これはエアコン内部でドレン水を蒸発処理している音です。

## ノドレン機構について

このエアコンは冷房運転時のドレン(除湿)水を内部で蒸発させ機外に出さない構造になっておりますが、特に湿度が高い場合(80%以上)にドレン水が背面ドレン排水口から機外にあふれる場合があります。

## 3分間保護機能

冷房運転を停止してすぐに再開しても、エアコンにむりがかからないように保護装置がついています。約3分間送風運転を続けたあと、自動的に冷房運転に切り換わります。

## 停電について

運転中停電した場合は、運転が停止します。『運転/停止』ボタンを押して運転を再開してください。この場合、運転モードは「自動」自動になります。

# 運転前の準備

## エアコンを運転する前に

### 窓や網戸を開ける

室外側への放熱のため、エアコン裏側の窓や網戸を開けてください。吸込口・吹出口がふさがれているとエアコンの機能が低下したり、保護装置などがはたらき運転できないことがあります。

### 窓を窓ストッパーまで閉める

窓ストッパーを外側に出して、窓を窓ストッパーにあたるまでゆっくりと閉めてください。

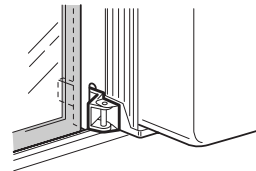

### ルーバーを開ける

吹出口のルーバーを正面の位置まで開けてください。

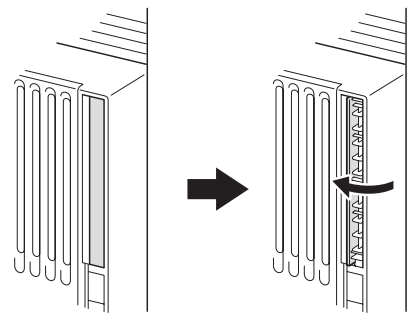

## 窓ストッパーの使い方

### エアコンを運転するとき

#### 窓ストッパーを出す

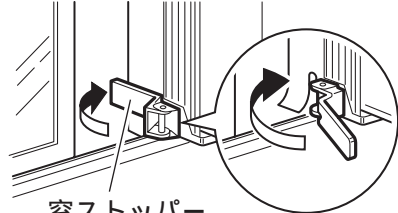

**窓ストッパー**  
窓ストッパーを矢印方向に回し、室外側に出します。

#### 戸側パッキンを窓ストッパーの外側へ出す

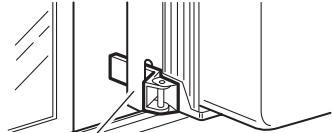

**戸側下パッキン**  
切り込み部から外側にかぶせます。

#### 窓を窓ストッパーの位置まで閉める

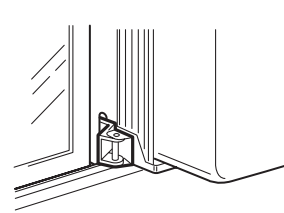

### エアコンを運転するとき

#### 運転を停止し、ガラス戸を開ける

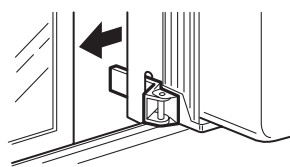

エアコン側のガラス戸を開けます。

#### 窓ストッパーを入れる

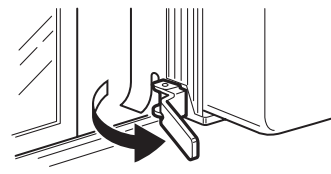

窓ストッパーを戸側パッキンから外し、矢印方向に回して室内側に入れます。

#### 窓を閉める

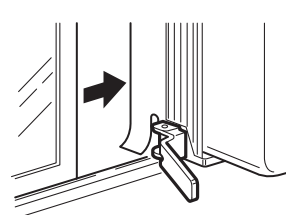

## 窓用キーの使い方

窓枠または水かえし桟と、かまちの間に窓用キーを差し込み、つまみを右に回して固定してください。

サッシの形状によって取り付けできない場合があります。(右図参照)

つまみを強く回しすぎますとサッシを破損するおそれがありますのでご注意ください。

窓用キーは、エアコン運転中の戸締まりを補助するための鍵です。お出掛けのときは必ず窓用キーを取り外し、ガラス戸を閉めて窓の鍵をかけてください。

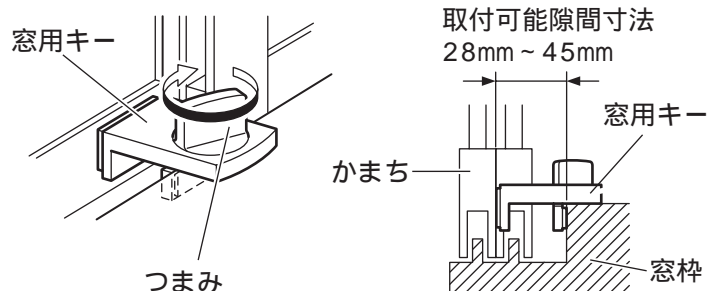

# 各部の名称

## 本体

### 表面

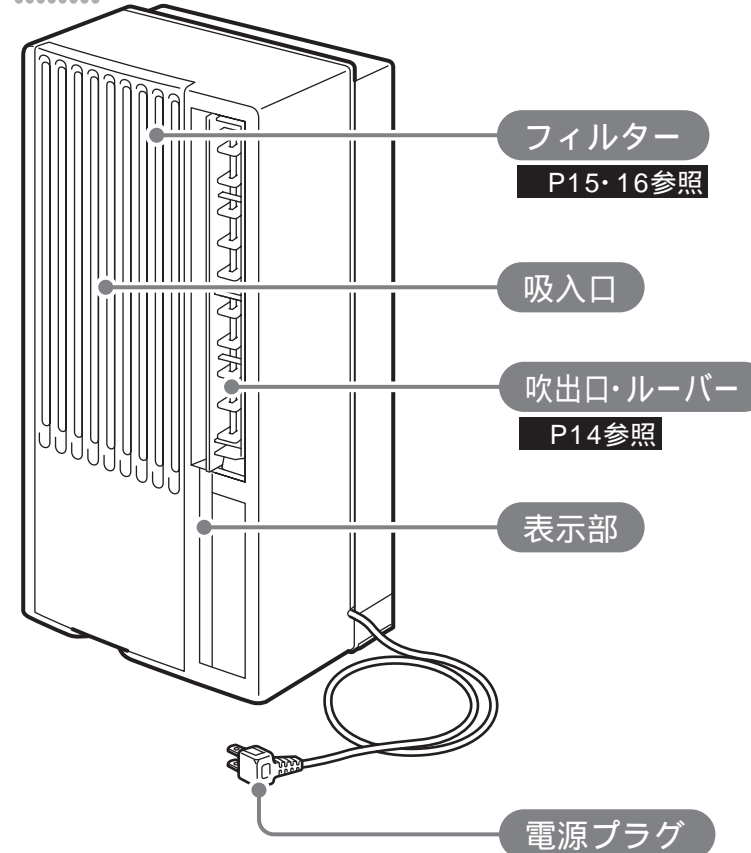

### 背面

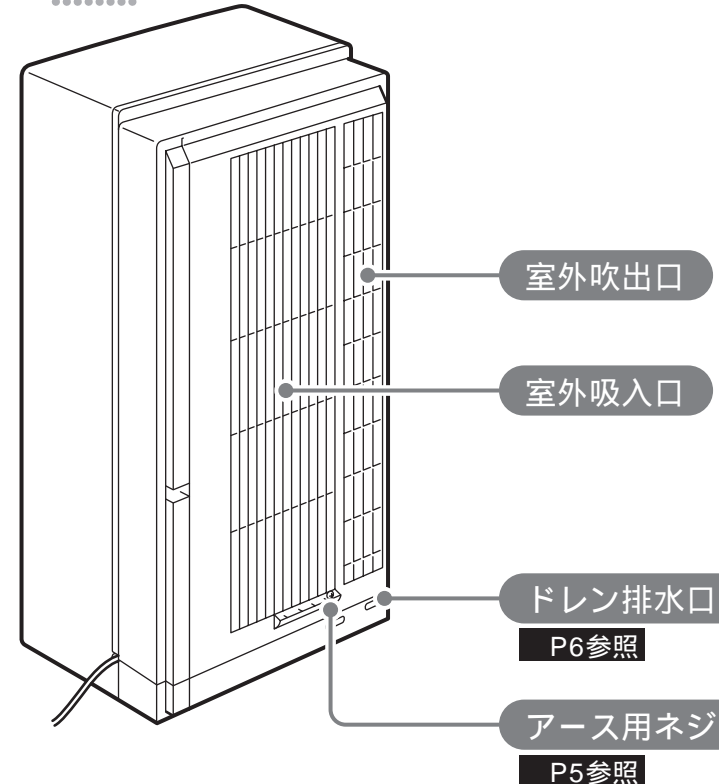

## 付属品

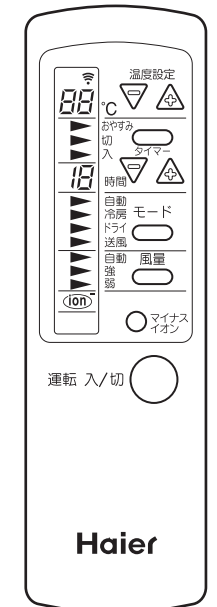

リモコン

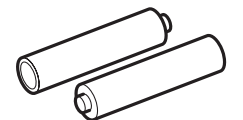

単4形乾電池 1.5V 2本

### 底面

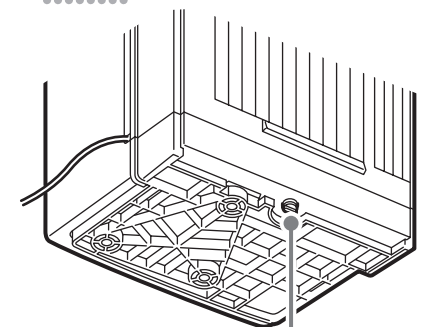

室外ドレン排水口

P16参照

排水キャップは付けたままご使用ください。

図はイメージです。製品とは、若干異なることがあります。

## リモコン

### 信号発信部

信号を発信します。

### 発信表示

ボタンを押し、信号を発信したときに点灯します。

### 設定温度表示

設定温度を表示します。

### タイマー表示

設定されているタイマーを矢印でお知らせします。

### タイマー時間表示

タイマー設定時間を表示します。

### 運転モード表示

設定されている運転モードを矢印でお知らせします。

### 風量表示

設定されている風量を矢印でお知らせします。

### マイナスイオンボタン

押しとマイナスイオンが出ます。  
もう一度押しとマイナスイオンが停止します。

### 運転入/切ボタン

押しと運転し、もう一度押しと停止します。

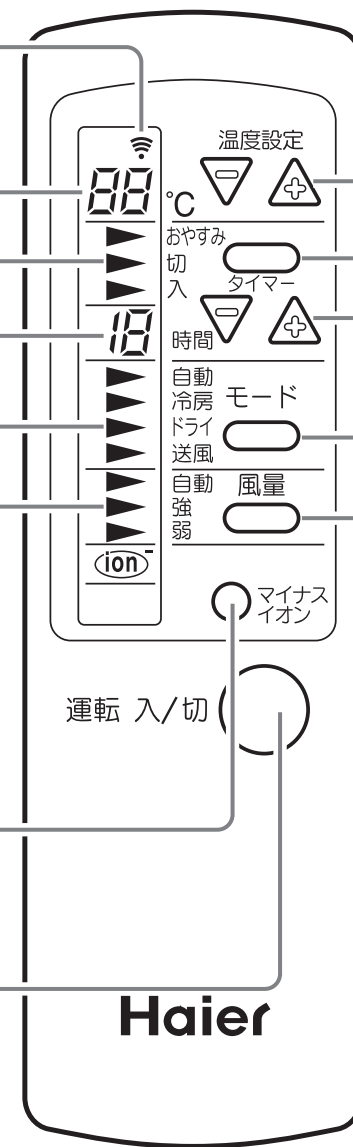

### 温度設定ボタン

または のボタンで温度の設定を行います。  
温度設定 16 ~ 30 の範囲で設定することができます。

### タイマーボタン

押しごとにタイマーモードの切り換えを行います。  
おやすみタイマー：おやすみタイマーを設定すると、時間の経過にともない自動的に設定した温度より少し高い設定温度で運転します。  
切タイマー：自動的に運転を停止させることができます。  
入タイマー：自動的に運転を開始させることができます。

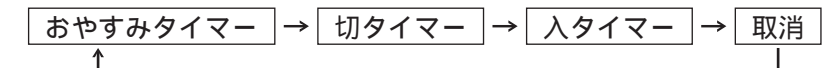

### タイマー時間設定ボタン

または のボタンでタイマー時間の設定を行います。  
1 ~ 12時間の範囲で設定することができます。  
1 ⇄ 2 ⇄ 3 ⇄ 4 ⇄ ... ⇄ 9 ⇄ 10 ⇄ 11 ⇄ 12

### モード切換ボタン

押しごとにモードの切り換えを行います。  
自動 → 冷房 → ドライ → 送風  
保護機能の働きによりモードを切り換えても、すぐに冷房運転を開始しない場合があります。(P6 参照)

### 風量切換ボタン

押しごとにモードの切り換えを行います。  
自動 → 強 → 弱  
ドライ運転時の風量は『弱』です。(リモコンでは風量の操作が可能ですが、設定を切り換えることはできません。)  
送風運転時は自動風量の選択はできません。

## リモコンの準備と使いかた

カバーを図のように外します。

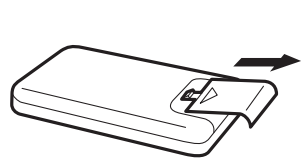

乾電池を正しく入れます。  
(単4乾電池 1.5V 2本)

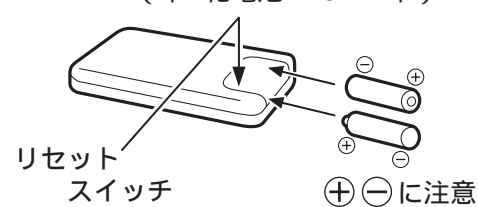

カバーを取り付けます。

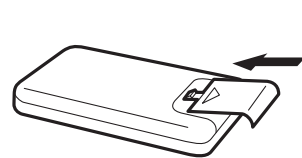

リモコンに電池が正しく入ると表示面に3秒間すべての表示がされます。  
表示部が正しく表示されない場合、またはリモコンが正しく信号を発信しない場合は電池部付近にあるリセットボタンをボールペンの先などで押ししてください。  
リモコンの信号発信部を本体受信部に向けて操作してください。  
信号発信部と本体受信部との間に信号をささぎるものがあると動作しない場合があります。  
リモコンで操作できる距離は本体受信部の正面にリモコンを向けたとき約6mです。

## お願い

電子瞬時点灯方式またはインバーター方式の蛍光灯のあるお部屋では、リモコンの信号を受け付けないことがあります。このようなときは、お買上げ販売店にご相談ください。  
電池切れが近づくと表示の文字が薄くなってきますので早めに交換してください。  
電池切れになるとリモコンの表示が出ません。  
電池の⊕ ⊖ をリモコンの表示に合わせて正しく入れてください。  
電池は、使い方を誤ると電池の液漏れで製品が腐食したり、電池が破裂する恐れがあります。  
電池は、充電・ショート・分解・加熱しないでください。  
リモコンは投げたり、落としたり、水をかけたりしないでください。  
電池の交換は2本同時に新しい物を使用してください。  
充電式電池 (Ni - Cd) は、寸法・形状・性能の一部が異なりますので使用しないでください。  
長時間ご使用されない場合は、電池を全部取り出してください。

# 使い方

(本機ではリモコンによる操作が主体となります)



運転中は必ずエアコン背面の窓や網戸を開けてください。  
異常や故障(異常音や機能を損なう)原因になります。

## 自動運転

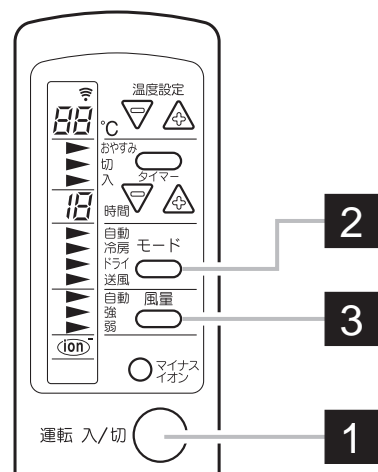

運転操作は、次のように行ってください。

- 1 運転入/切ボタンを押す。  
本体表示部の電源ランプが点灯し、運転を開始します。
- 2 モード切換ボタンを押して『自動』に設定する。  
自動運転では温度表示は表示されません。  
自動運転では温度設定はできません。
- 3 風量切換ボタンでお好みの風量を設定する。

運転を停止するときはもう一度『運転入/切』ボタンを押してください。

### 自動運転のしくみ

運転開始時の室内温度に応じて、冷房・ドライ・送風のいずれかを自動的に選びます。  
(室温が変化しても運転の内容は変わりません)

運転の種類がお好みに合わない場合は、運転モードボタンを押して冷房・ドライ・送風運転に切換えてください。

自動運転モードでは、温度表示は表示されません。

室温の目安	運転の内容
25 以上	冷房
22 以上25 未満	ドライ
22 未満	送風

## 冷房運転

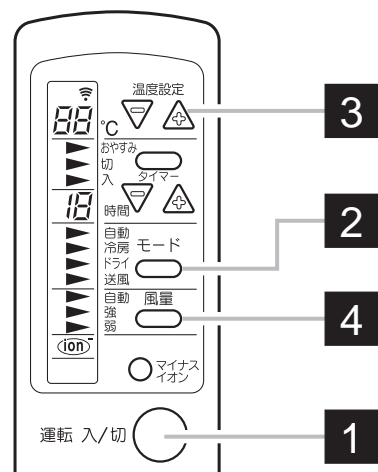

運転操作は、次のように行ってください。

- 1 運転入/切ボタンを押す。  
本体表示部の電源ランプが点灯し、運転を開始します。
- 2 モード切換ボタンを押して『冷房』に設定する。
- 3 温度設定ボタンでお好みの温度を設定する。
- 4 風量切換ボタンでお好みの風量を設定する。

運転を停止するときはもう一度『運転入/切』ボタンを押してください。



運転中は必ずエアコン背面の窓や網戸を開けてください。  
異常や故障(異常音や機能を損なう)原因になります。

## ドライ運転

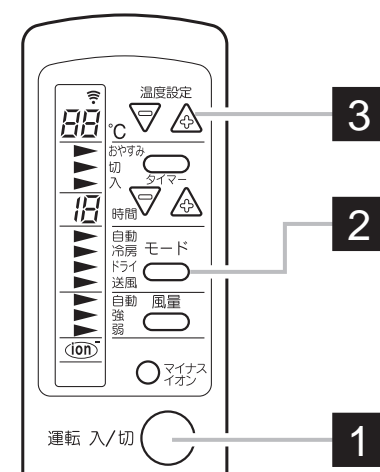

運転操作は、次のように行ってください。

- 1 運転入/切ボタンを押す。  
本体表示部の電源ランプが点灯し、運転を開始します。
- 2 モード切換ボタンを押して『ドライ』に設定する。
- 3 温度設定ボタンでお好みの温度を設定する。

運転を停止するときはもう一度『運転入/切』ボタンを押してください。

ドライ運転時の風量は『弱』です。(リモコンでは風量の操作が可能ですが、設定を切り換えることはできません。)

### ドライ運転のしくみ

マイコン自動制御により室温をあまり下げずに湿気をとることができます。

室温が設定温度より2 以上高い場合  
連続運転をおこないます。

室温が設定温度から+2 までの場合  
コンプレッサーは、間けつ運転をおこないます。

室温	ドライ運転の内容
設定温度より2 以上高い場合	連続運転
設定温度から+2 までの場合	6分運転、4分停止を繰り返す
設定温度以下の場合	送風運転

## 送風運転

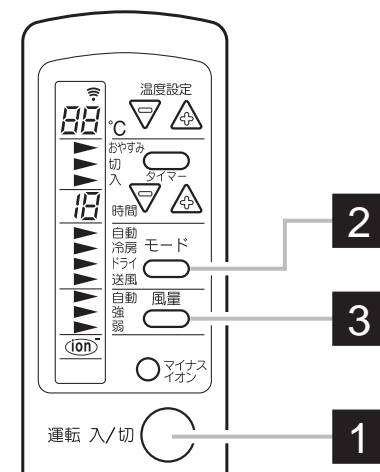

運転操作は、次のように行ってください。

- 1 運転入/切ボタンを押す。  
本体表示部の電源ランプが点灯し、運転を開始します。
- 2 モード切換ボタンを押して『送風』に設定する。
- 3 風量切換ボタンでお好みの風量を設定する。

運転を停止するときはもう一度『運転入/切』ボタンを押してください。

温度設定、自動風量は使用できません。



運転中は必ずエアコン背面の窓や網戸を開けてください。  
異常や故障(異常音や機能を損なう)原因になります。

## タイマー運転

### おやすみタイマー

おやすみタイマーは、時間経過とともに自動的に設定した温度より少し高い温度設定で運転し、冷やしすぎを防ぎ、おやすみをさらに快適にし、同時に電気代の節約ができます。

おやすみタイマー運転は、室温を1時間後に設定温度より1、2時間後に2 高い温度に上昇させ冷えすぎを防ぎます。その後再び室温が設定温度に戻ると運転を停止し、睡眠に適した温度に室温を保つように運転を繰り返し、設定時間経過後運転を停止します。

おやすみタイマーの設定時間は8時間です。設定時間の変更はできません。

温度の変化

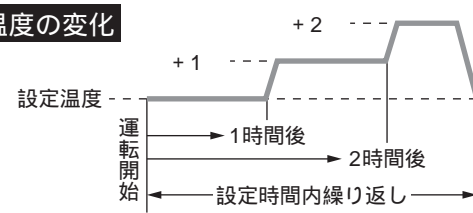

### 入タイマー (停止 運転)

お望みの時間に運転を開始させたいときに...

入タイマーを設定すると本体表示部の電源ランプが消灯し、タイマーランプが点滅します。設定時間がくると電源ランプが点灯して運転を開始し、タイマーランプが消灯します。

### 切タイマー (運転 停止)

お望みの時間に運転を停止させたいときに...

切タイマーを設定すると本体表示部のタイマーランプが点滅します。設定時間がくると運転を停止し、タイマーランプが消灯します。

運転操作は、次のように行ってください。

- 1 運転を開始し、お好みの状態に設定してください。
- 2 タイマーボタンを押して、お望みのタイマーを設定する。本体表示部のタイマーランプが点滅します。
- 3 タイマー時間設定ボタンを押して、お望みの時間をセットする。1時間間隔で1~12時間後まで設定することができます。

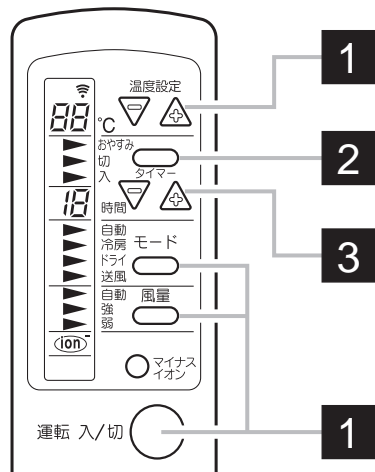

ドライ運転および送風運転時はおやすみタイマーは使用できません。  
おやすみタイマーの残り時間の確認はできません。  
入タイマーと切タイマーは同時に予約できません。  
タイマー運転中に「運転入/切」ボタンを押すと、タイマー予約は取り消されます。

## 風向き調整のしかた お好みに合わせて風向きをルーバーで調整してください。

### 左右ルーバー

左側全開から右側ストッパー部(右に回したときに軽くあたるところ)までの範囲で調整してください。

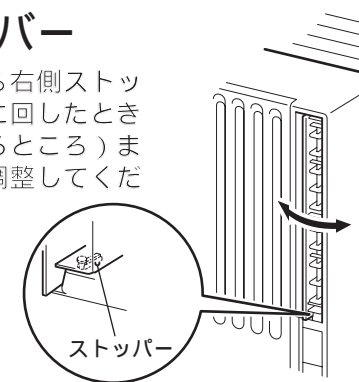

### 上下ルーバー

通常は水平または少し上向きにしてください。

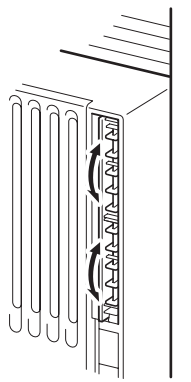

ルーバーは必ず開けて使用してください。また上下ルーバーを長時間にわたって下向きにしないでください。吹出口が結露することがあります。

エアコン内部はファンが高速回転しています。ルーバーを調整する際には、奥の方まで指を入れないうご注意ください。

## 上手にお使いいただくために

電気を節約し、快適にお過ごしいただくために次のようにお使いください。

### 室内温度は適温に...

室内と室外の温度の差はほぼ5 以内が適温です。

冷やしすぎは健康に良くありませんし、電気のコストも高くなります。

室温を1 上げると、約10%の電力が節約できます。



### 風向調節で風がうまくいきわたるように

長時間、お肌に直接風を当てるのは、身体に良くありません。

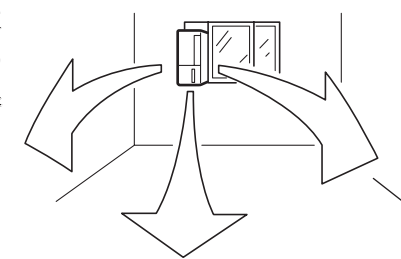

### 直射日光やすきま風を入れないように

直射日光はカーテンやブラインドでさえぎるようにすると省エネ効果が上がります。窓や出入口は必要時以外は開けないようにしましょう。

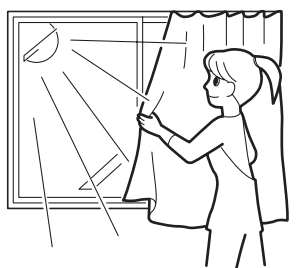

### タイマーの有効利用を

必要な時間だけ運転するようにしましょう。



### フィルターの掃除はこまめに

フィルターの目詰まりは冷房効果を弱めます。

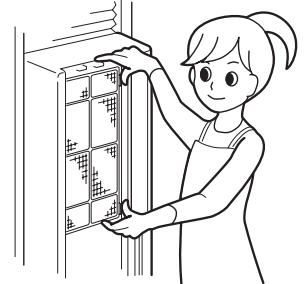



# お手入れについて



プラグを抜く

お手入れの際は電源プラグをコンセントより抜いてください。  
またぬれた手で抜き差ししないでください。

感電のおそれがあります。

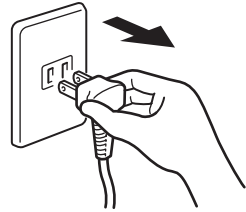

## 本体のお手入れ



直接水をかけて掃除することは、絶対にしないでください。

感電のおそれがあります。



### パネルの掃除

長い間ご使用になると、パネル表面にホコリなどが付着することがあります。パネルの汚れが気になりましたら、取り外して水洗いしてください。

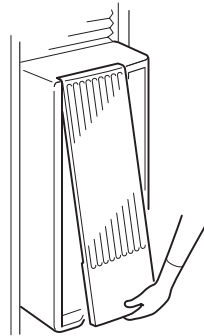

### 揮発性のものは使わない

揮発性のもの（シンナー・ベンジン・みがき粉・化学ぞうきんなど）を使用すると、変形や割れが発生することがあります。



### 40 未満のお湯で

やわらかい布でから拭きをしてください。汚れがひどい場合は、40 未満のお湯か水で、よくしぼって拭いてください。40 以上のお湯を使うと変形することがあります。

### 電源プラグの掃除

長い間ご使用になると、電源プラグとコンセントの間にホコリや水分が付着することがありますので差し込みプラグを抜き、乾いた布で拭き取ってからお使いください。

## フィルターのお手入れ

### 2週間に一度はお手入れを

フィルターにホコリが詰まると風量が減少し、冷房能力が低下します。また、ラジエーター部が氷結し水もれの原因になります。

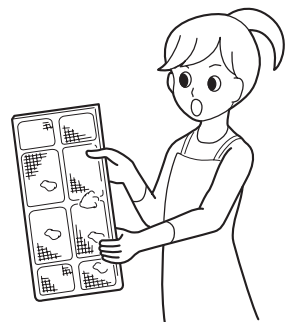

### フィルターの取り出し

ツマミを持ち矢印の方向に外してください。

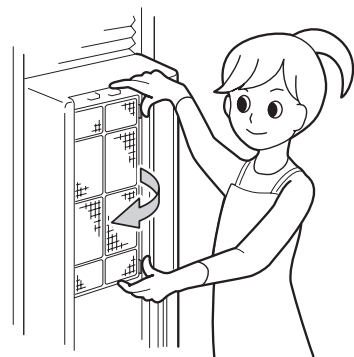

### フィルターの掃除

掃除機を使用するか、軽くたたいてください。汚れのひどい場合は、中性洗剤を溶かしたぬるま湯か水で洗うと効果があります。洗った後は、よくすすぎ日陰で乾かしてから元どおり取り付けてください。



## シーズン前の点検

### フィルターが入ってますか？

フィルターを入れないで運転すると、エアコン内部が汚れ、故障の原因になります。

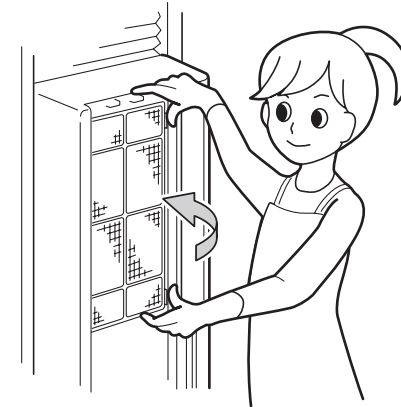

### 室内・室外の吸入口や吹出口をふさいでいませんか？

異常や故障の原因になります。



吸入口・吹出口はふさがらないで!!

### アース線がはずれていませんか？

アース線が断線したり、はずれていないか確認してください。

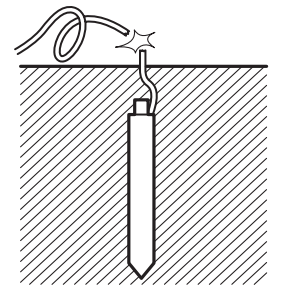

## シーズン後のお手入れ

長い間お使いにならない場合は、電源プラグをコンセントから抜いてください。

### 送風運転

内部をよく乾燥させるために、晴れた日に半日ほど送風運転をしてください。

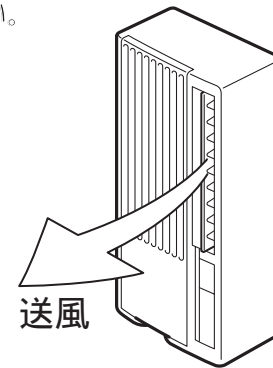

### 電源プラグを抜く

運転を停止して、電源プラグを抜いてください。

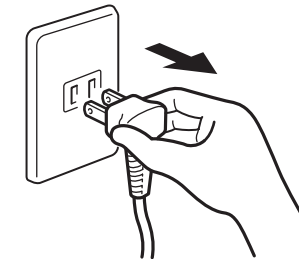

### フィルターの掃除

フィルターを掃除し、元どおり取り付けてください。( 15ページ)

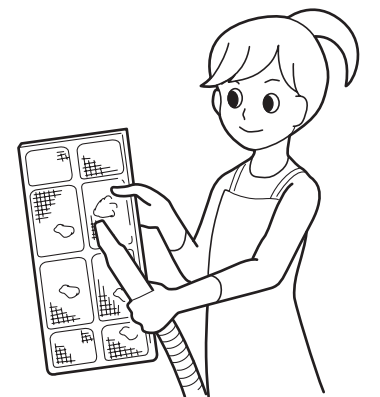

## エアコンの取り外しについて

エアコンを取り外す前には、エアコン底面の室外ドレン排水口から完全に水を抜き取ってください。

エアコン及び取付枠を取り外すときは、取り付けの逆の手順で行ってください。詳しくは取付工事説明書をご覧ください。

取り外した部品は大切に保管してください。

エアコンは横にした状態で、移動・保管しないでください。故障の原因になります。

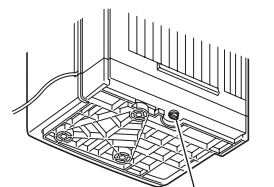

室外ドレン排水口

## 点検整備について

ご使用状態によっても変わりますが、エアコンを数シーズンご使用になりますと内部が汚れ、性能が低下することがあります。通常のお手入れとは別に点検整備をおすすめします。

点検整備は、お買上げの販売店にご相談ください。なお、この場合は実費をいただきます。

## 修理サービスを依頼する前に

故障かな?と思ったら、次の点をお調べになり、それでも具合の悪いときは、お買上げの販売店にご相談ください。

こんなとき	おたしかめください
運転しない	電源プラグをコンセントにしっかりと差込んでいますか? 電源ヒューズ、漏電遮断機またはブレーカーが切れていませんか? 本体の受光部が汚れていませんか?
よく冷えない	フィルターが汚れて、目つまりしていませんか? お部屋の窓や戸が開いていませんか? 室内の人数が多すぎるのではありませんか。 お部屋に熱源が増えたり、台所の熱気などが入ってきていませんか? 室温調節はうまく行われていますか? 室内外の吸入口・吹出口をふさいでいませんか? 直射日光が部屋に差し込んでいませんか? (カーテンやブラインドのご使用をおすすめします) エアコン背面の窓やアミ戸が閉まったままになっていませんか? 冷房しながら換気を行っていませんか? (室内の空気の汚れがなくなりましたら、換気をやめてください) 室内側の吸入口や吹出口の前に空気の流れをさまたげるような障害物はありませんか?
リモコンが発信しない	リモコンの発信部が汚れていませんか? 電池切れではありませんか? 電池の⊕⊖が逆になっていませんか?



分解禁止

絶対に分解したり、修理・改造を行わないでください。

下記のような場合は故障ではありませんので、ご注意ください。

「シューシュー」 「シャワシャワ」 という音がする	冷房・ドライ運転開始時や運転中に「シューシュー」と水の流れるような音がすることがあります。これは冷媒の流れる音です。 冷房・ドライ運転中に「シャワ シャワ」と音がすることがあります。これは内部で除湿水を自動的に処理している音です。
---------------------------------	--

## 保証とアフターサービス(よくお読みください)

修理・お取り扱い・お手入れなどのご相談は...  
まず、お買上げの販売店へお申し付けください

保証書(別添付)

お買上げ日・販売店名などの記入を必ず確かめ、お買上げの販売店からお受け取りください。  
よくお読みのあと、保存してください。

保証期間：お買上げ日から本体1年間  
但し冷媒回路については、5年間です。

修理を依頼されるとき

17ページの表に従ってご確認してください。それでも異常がある場合は、ご使用を中止し、必ず電源プラグを抜いてから、お買上げの販売店へご連絡ください。なお、製品修理以外の責任はご容赦ください。

保証期間中は

保証書の規定に従って、出張修理をさせていただきます。

保証期間を過ぎているときは

修理すれば使用できる製品については、ご希望により有料で修理させていただきます。ただし、ルームエアコンの補修用性能部分の最低保有期間は、製造打ち切り後9年です。  
(注：補修用性能部分とは、その製品の機能を維持するために必要な部品です。)

転居や贈答品などでお困りの場合は...

修理のご相談は...

お近くの「三洋電機サービス株式会社」修理相談窓口へ

当社は三洋電機サービス株式会社のサービス部門と業務提携しております。よって当社製品の修理は三洋電機サービス株式会社株式会社の全国各サービス窓口にて行います。お電話をおかけの際は、番号をよくお確かめください。

その他のお問い合わせは...

「ハイアールジャパンセールス株式会社」のお客さま相談窓口へ

TEL：0120-865-812(ハローハイアール) FAX：06-6994-7155

受付時間：月曜日～金曜日(祝日・休日は除く)

午前9時～午後5時

修理料金の仕組み

修理料金は、技術料・部品代・出張料などで構成されています。

**技術料**は、診断・故障個所の修理および部品交換・調整・修理完了時の点検などの作業にかかる費用です。

**部品代**は、修理に使用した部品および補助材料代です。

**出張料**は、お客様のご依頼により製品のある場所へ技術者を派遣する場合の費用です。

### 廃棄時にご注意願います

2001年4月より施行されている家電リサイクル法では、お客様がご使用済みのエアコンを廃棄する場合、収集・運搬料金と再商品化等の料金をお支払いいただき、対象品を販売店や市町村に適正に引き渡すことが求められています。