

DAIKIN

3P254423-2A

M09B156 66129903636

ダイキンエアコン

二次元バーコードは  
製造用コードです。

## 取扱説明書

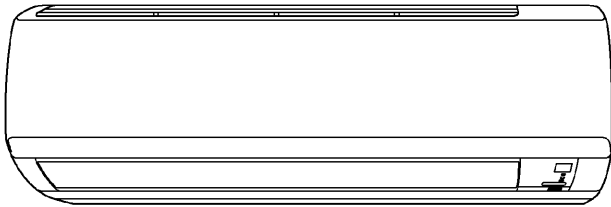

機種名(総称名)

エーエヌ エルイーエス

AN22LES-W

エーエヌ エルイーエス

AN25LES-W

## こんな特長があります。

**健康冷房運転** 屋外と室内の温度差に気をくばり、体にやさしい冷房運転

**快眠運転** 体に自然なゆらぎの温度で心地よい眠りを誘います

**風ないス運転** 直接風を感じにくい、やさしい涼しさ・暖かさをお届けします

### 上手に使って上手に節電

- このたびはダイキンルームエアコンをお買い上げいただき、まことにありがとうございます。
- この取扱説明書をよくお読みのうえ、正しく安全にお使いください。ご使用前に「安全上のご注意」を必ずお読みください。お読みになった後はいつでもご覧になれるよう、お手元に保管してください。
- 保証書は必ずお買い上げ日、販売店名などの記入を確かめて、大切に保管してください。



特定化学物質の含有状況表示ウェブサイト  
<http://www.daikin.co.jp/csr/env/j-moss.html>



ご愛用者アンケートにぜひご協力ください。

今後のよりよい商品開発のためWEB上でアンケートを実施しています。

ダイキンエアコンホームページ

<https://www.cs.daikinaircon.com/>

## フロンについて



家庭用エアコンには最大でCO<sub>2</sub> (温暖化ガス) 3,600 kg (マルチシステムの場合は 10,500 kg) に相当するフロン類が封入されています。地球温暖化防止のため、移設・修理・廃棄等に当たってはフロン類の回収が必要です。

この表示は家庭用エアコンに温暖化ガス(フロン類)が封入されていることを、ご認識いただくための表示です。



エアコンの取り外し時はフロン類の回収が必要です。廃棄時には家電リサイクル法の制度に基づき適正な引き渡しをしていただければ、確実にフロン類の適正処理がされます。

必ずお守り  
ください



# 安全上のご注意

この取扱説明書および商品には、安全にお使いいただくために、いろいろな表示をしています。内容(表示・図記号)をよく理解してから本文をお読みになり、記載事項をお守りください。

■「表示」を無視して、誤った取り扱いをすることによって生じる内容を、次のように区分しています。

 <b>警告</b> 「死亡や重傷を負うおそれがある内容」を示しています。	 <b>注意</b> 「けがや財産に損害を受けるおそれがある内容」を示しています。
--	--

■お守りいただく内容の種類を、「図記号」で区分して説明しています。

 「してはいけないこと」を表しています。	 「しなければならないこと」を表しています。
---	---



火災や感電、  
大けがを防ぐために  
お守りください。

## 警告

※電源プラグの有る機種の場合

### 電源プラグやコードは



禁止

- 運転中にプラグを抜かない。\*  
(感電や放電による火災の原因)
- 電源コードを持って抜かない。\*  
(断線による、発熱や発火の原因)
- ぬれた手でプラグの抜き差しや操作はしない。\*  
(感電の原因)
- 途中で接続したり、延長コードの使用、タコ足配線をしない。  
(感電や発熱、火災の原因)
- 破損させたり、加工したり、傷んだまま、束ねたままでの使用はしない。  
(感電や火災の原因)



必ず実施

- プラグは根元まで確実に差し込む。\*  
(接触不良による感電や火災の原因)
- 定期的にプラグのホコリを乾いた布でふき取る。\*  
(湿気などで絶縁不良となり、発熱や発火、火災の原因)

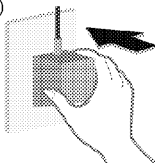

### 異常・故障時には直ちに使用を中止する



必ず実施

異常・故障例

- 電源コード、プラグが異常に熱い。
  - 電源プラグが変色している。
  - こげ臭いニオイがする。
  - プレーカーがひんぱんに落ちる。
  - 室内ユニットから水がもれる。
- (異常のまま運転を続けると故障や感電、発煙、火災などの原因)  
すぐに運転を停止し、電源プラグを抜くか、プレーカーを切ってお買い上げの販売店またはダイキンお客様ご相談窓口にご相談ください。

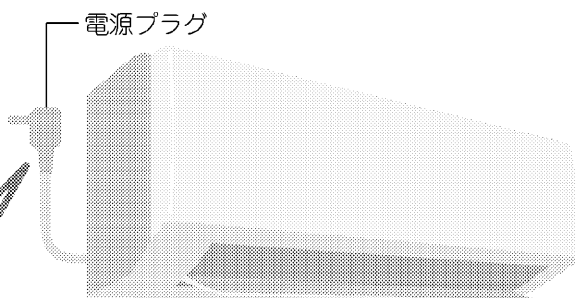

## 注意

### 室内ユニットは



禁止

- 動植物に直接風をあてない。  
(動植物に悪影響を及ぼす原因)
- 精密機器や食品、美術品の保存、動植物の飼育や栽培などに使わない。  
(品質低下などの原因)
- ユニットの下に、他の電気製品や家財などを置かない。  
(水滴が落ちて、汚損や故障の原因)

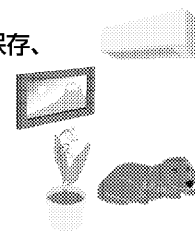

必ず実施

- 燃焼器具と一緒に運転するときは、こまめに換気する。  
(酸素不足による頭痛などの原因)
- 燃焼器具は、風が直接あたらない場所で使用する。  
(不完全燃焼の原因)
- 乳幼児の手の届くところにリモコンを置かない。  
(誤操作による体調悪化や電池誤飲の原因)

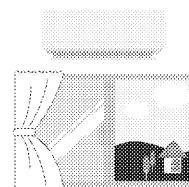

## 警告

### ご使用時は



禁止

- 吸込口や吹出口に指や棒などを入れない。  
(けがの原因)
- 長時間冷風を体に直接あてない、冷やし過ぎない。  
おやすみのときなど、長時間、冷風を体に直接あてたり、冷やし過ぎたりしない。(体調を崩す原因)  
特にお子様や高齢者にはご注意ください。
- 可燃性のもの(ヘアスプレーや殺虫剤など)は本体の近くで使用しない。  
(感電や引火の原因)

### 据付け・移設・修理時は



必ず実施

- エアコンの据付けや移動、修理、再設置は必ずお買い上げの販売店または専門業者に依頼する。
  - アースや漏電しゃ断器が設置されていること。  
(感電や火災などの原因)
- 必ずエアコン専用の電源コンセントを使う。  
(他の機器と併用すると、発熱による火災の原因)
- 冷えない、暖まらない場合は、冷媒もれが原因の一つと考えられるので、お買い上げの販売店に相談する。  
冷媒追加を伴う修理の場合は、冷媒もれがないことをサービスマンに確認してください。  
(冷媒は安全で、通常はもれませんが、万一室内にもれ、ファンヒーターやコンロなどの火気に触れると、有害な生成物発生の原因)
- 可燃性ガスのもれるおそれのある場所に設置されていないか確認する。  
(万一ガスがもれると、発火の原因)
- ドレンホースが確実に排水するように配管されているか確認する。  
(不確実な場合、家財などをぬらす原因)

吸込口  
(アルミ部分)

吹出口

ドレン  
ホース

漏電やけがを防ぎ、  
家財などを守るために  
お守りください。

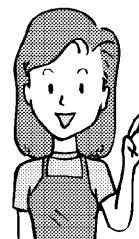

## 注意

### お手入れ時は



禁止

- 不安定な台に乗らない。  
(転倒など、けがの原因)
- ユニットのアルミ部分に触らない。  
(手を切る原因)
- お客様自身で、工具を使った分解掃除や、改造、内部の洗浄はしない。  
(水もれや破損、故障、発煙、発火の原因)
- 必ず運転を停止し、電源プラグを抜くか、ブレーカーを切る。  
(ファンが高速回転しているため、けがの原因)



必ず実施

### 室外ユニットは



禁止

- ユニットのアルミ部分に触らない。  
(手を切る原因)
- ユニットの近くに、他の電気製品や家財などを置かない。  
(暖房時はドレンホースから結露水が出て、汚損や故障の原因)
- ユニットの上に乗ったり、物を載せたりしない。  
(ベランダなどの高い場所に設置の場合、転落の原因)
- 据付け台が破損したまま、放置しない。  
(落下につながり、けがなどの原因)
- ユニットの周辺に、物を置いたり、落ち葉がたまらないようにする。  
(虫などが侵入し、故障や発火、発煙の原因)

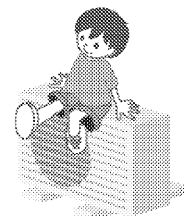
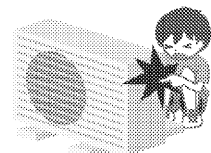

# 運転前の準備

## リモコン

### ■電池を入れる

- 1 上部のツメを下へ引き、ふたを開ける。
- 2 単4形アルカリ乾電池を2本入れる。
- 3 ふたの下部のツメ2カ所を差し込んで、ふたを閉じる。

傷付き防止のためリモコン表示部に保護シートを貼っています。  
使用時はシートをはがしてください。

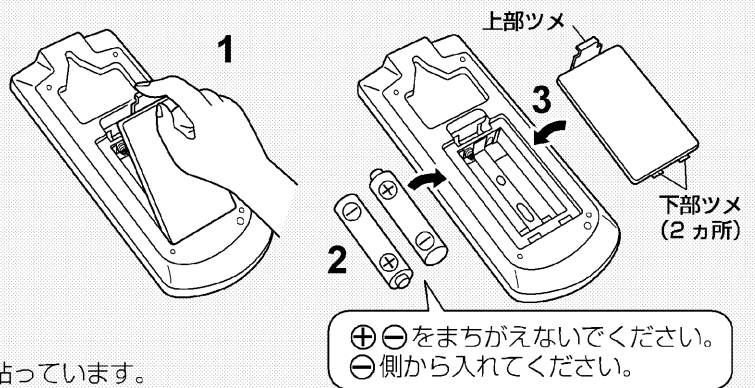

### ■壁などに取り付ける場合

- 信号が受信される場所を選び、リモコンホルダーを付属のネジで、壁・柱などに取り付ける。

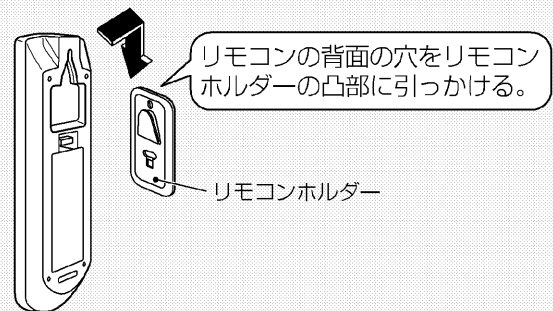

### ■使いかた

- 送信部を室内ユニットの受信部に向けてください。  
カーテンなど信号をさえぎるものがあると作動しないことがあります。
- 送信できる距離は約7mです。

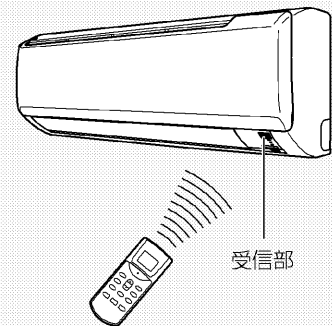

## 室内ユニット

### ■電源プラグをコンセントに差し込む

- 電源プラグをコンセントに差し込むと、フラップが一度開きまた閉じます。(故障ではありません。)

### ■電池について

- 電池を廃棄するときは、端子にテープなどを巻き付けて絶縁してください。他の金属や電池と混じると、発熱・破裂・発火の原因となります。
- 電池は、お近くの電器店、時計店、カメラ店などにある電池回収箱に入れてください。
- 交換のめやすは約1年ですが、リモコンの表示部が薄くなり受信されにくくなりましたら、2本同時に新しい単4形アルカリ乾電池と交換してください。
- 乾電池の「使用推奨期限」に近いものは、交換時期が早くなる場合があります。
- 液もれや破裂による故障やけがを避けるため、長期間ご使用にならない場合は乾電池を取り出してください。
- 付属の乾電池は、最初にお使いいただくために用意しているもので、1年に満たないうちに消耗することがあります。
- アルカリ電池以外をご使用になると正常に動作しない場合があります。

### ■リモコンについて

- リモコンを落としたり、中に水が入らないようにしてください。  
(液晶部が破損することがあります。)
- 電子式点灯方式の蛍光灯(インバーター蛍光灯など)や、液晶テレビ、プラズマテレビがあるお部屋では信号を受け付けにくい場合があります。  
このようなときには、販売店にご相談ください。
- リモコンで他の電気機器が作動する場合は、電気機器を離すか、販売店にご相談ください。

# 各部のなまえと働き

## 室内ユニット

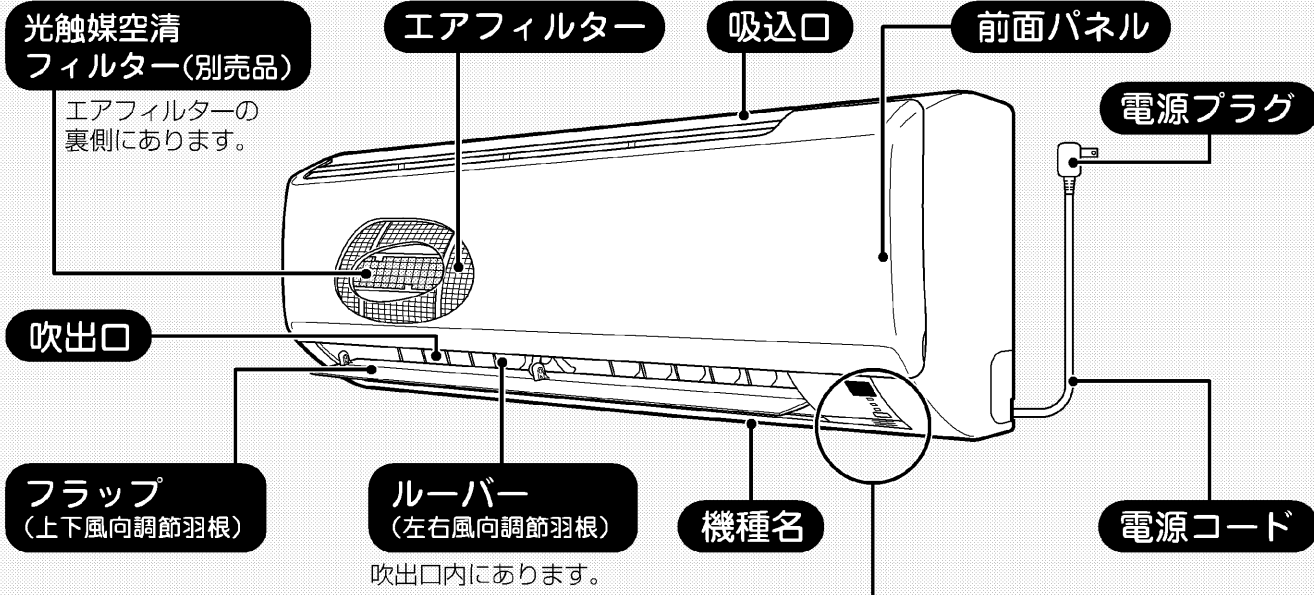

## 本体操作部

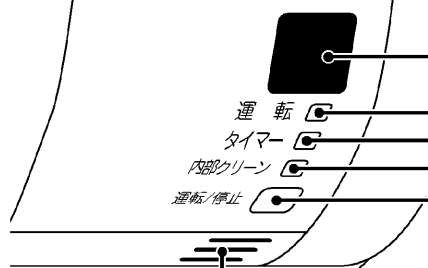

### 室内温度センサー部

- 室内の温度を感知します。

### 受信部

- リモコンからの信号を受ける部分です。
- 信号を受けると、受信音と同時に運転ランプが点滅し、受信を確認できます。
- 運転開始…ピッピッ♪
- 設定変更…ピッ♪
- 運転停止…ピー♪

### 運転ランプ(緑)

### タイマーランプ(橙)

### 内部クリーンランプ(緑)

### 運転/停止スイッチ

- 押すと運転を開始し、もう一度押すと停止します。
- 運転モード、風量は「自動」に設定されます。
- リモコンが見つからないときなどにご使用ください。

## 室外ユニット

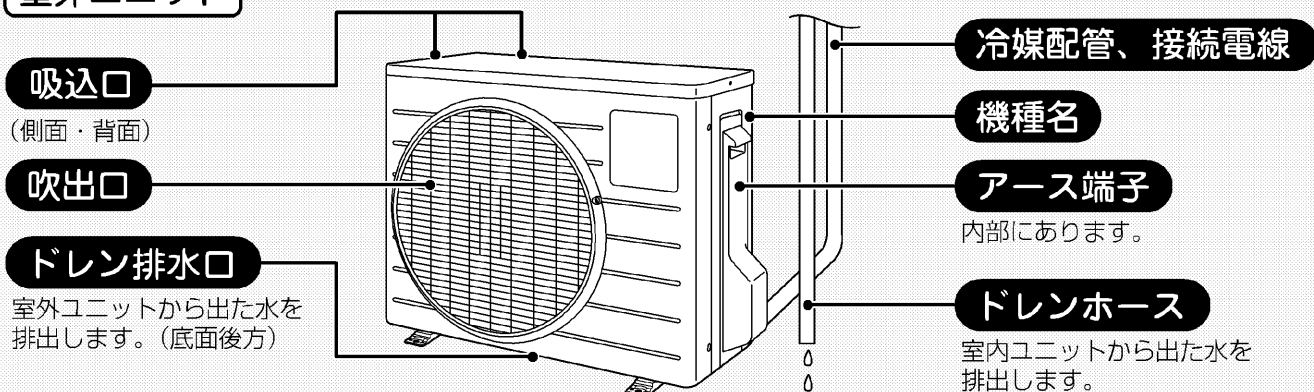

# 運転のしかた①



## 表示部

運転状態を表示します。(図は説明のため全部表示しています。)

## 運転/停止 運転するとき

**「運転/停止」ボタンを押す。**

押すと運転。運転ランプが点灯。  
もう一度押すと停止。運転ランプが消灯。

内部クリーンが設定されているときは、内部クリーンランプも運転ランプと同じように点灯/消灯します。

## 運転切換 お好みの運転にする

**「運転切換」ボタンを押して運転モードを選ぶ。**

●押すごとに運転モードが切り換わります。



## 快眠運転 快い眠りのために

**冷房運転中に「快眠」ボタンを押す。**

設定温度と、設定温度より1℃高めの温度との間を「1/f ゆらぎ」のリズムでゆらがせ、快い眠りを誘います。

●風量を「自動」に設定すると、「微」と同じ風量で運転します。

◆操作取消は「快眠」ボタンをもう一度押す。冷房運転にもどります。

## 健康冷房 体にやさしい冷房運転

**冷房運転中に「健康冷房」ボタンを押す。**

屋外と室内の温度差が体にやさしい温度差となるようエアコンが設定温度を自動で決めます。

●風量は「自動」になります。温度の変更はできません。

◆操作取消は「健康冷房」ボタンをもう一度押す。冷房運転にもどります。

## 自動運転について

- 自動運転は、運転開始時の室内・屋外温度に応じて、自動で設定温度と運転モード(ドライ、冷房、暖房のいずれか)を選びます。
- 設定温度と運転モードはその後定期的に見直します。

## 暖房運転について

- 屋外温度が下がり、暖まり不足の場合には他の暖房器具の併用をおすすめします。
- 屋外温度が低いときに暖房運転すると、室外熱交換器に霜が付き暖房能力が低下します。このようなとき、霜取り運転のため、暖房運転が停止し、フラップが水平になり風も止まります。

この霜取り運転(3~10分間)が終わると再び暖房運転を開始します。

霜取りにより溶け出した水が室外ユニットの下に流れ出したり、湯気が白い煙のように見えることがありますが、異常ではありません。

## お知らせ

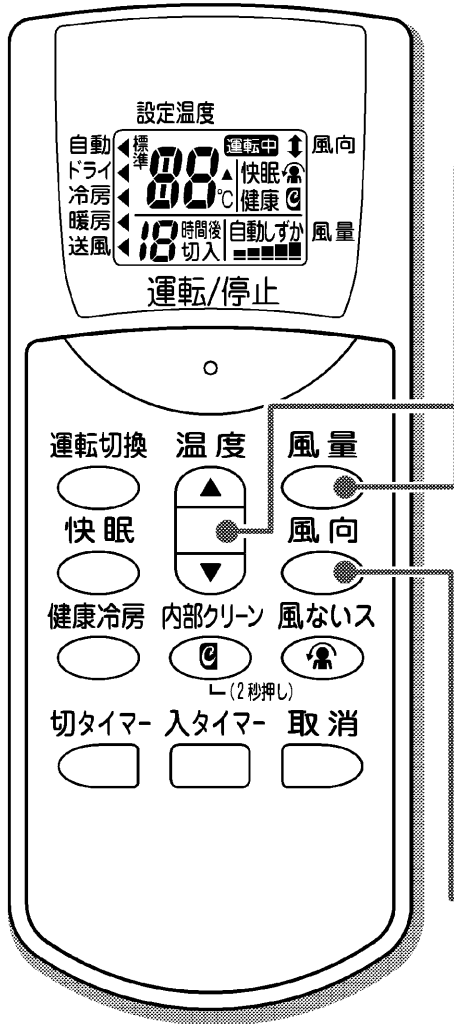

- 「風量自動」で、ドライ・冷房運転を開始すると、室内ユニットにこもったイヤなニオイを抑える機能が働くため、すぐに運転を開始しません。40秒お待ちください。

## 運転のしかた②



説明中の  は、リモコンの表示部を示しています。

### 温度・風量 お好みの温度・風量にする

変更したい設定	温度	風量
運転モード		
自動	「標準 - 5℃」～標準～「標準 + 5℃」 標準…室内・屋外温度から決定した温度	自動・しずか
ドライ	「標準 - 2℃」～標準～「標準 + 2℃」 標準…運転開始時の室内温度を2℃下げる設定	自動
冷房	18℃～32℃ <おすすめ温度> 26℃～28℃	自動・しずか 微から強まで (5段階) 
暖房	14℃～30℃ <おすすめ温度> 20℃～22℃	
送風	温度は変えられません。	

●「しずか」「微」など少ない風量では、十分冷えない・暖まらないことがあります。

### 風向 上手な風向調節でより快適な風を

#### ■上下の風向を変えたいとき 運転中に「風向」ボタンを押す。

 風向 …フラップ(上下風向調節羽根)が自動で上下に動きます。

 風向 …「風向」ボタンを押した位置でフラップが止まります。

ドライ・冷房時に下吹きでフラップを停止したまま運転されますと、露が付くのを防ぐために、1時間後に自動的にフラップの角度が変わります。

●フラップが自動で上下に動いているとき、その動く範囲は運転モードに応じて異なります。風向の設定可能範囲はおおよそ右図のような角度の範囲です。

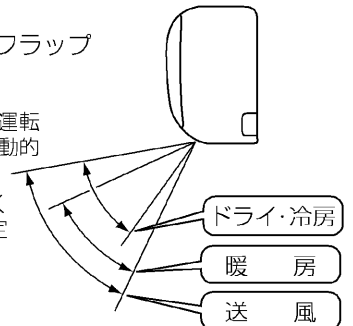

#### ■左右風向を変えたいとき

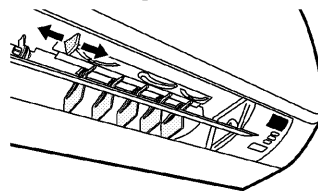

ルーバー(左右風向調節羽根)のツマミをもって左右に動かす。

●左右1カ所ずつあります。

### 風向調節について

- 上下の風向を固定する場合、冷房・暖房効果が高めるために、暖房運転時はフラップを下向きに、ドライ・冷房運転時は水平に近い状態でご使用ください。
- フラップが自動で上下に動いているとき運転音が変わる場合があります。
- 室内温度が設定温度に到達し、室外ユニットが停止している間は、フラップは停止します。
- 上下の風向調節は必ずリモコンで行ってください。無理に手で操作すると、正しく動かなくなることがあります。

### ドライ運転について

- ドライ運転は、弱めの冷房運転と停止を適切に制御して湿気を取ります。
- リモコン設定と除湿効果、室内温度は次のような関係があります。お好みに合わせて調節してください。

リモコン設定	-2・標準・+2
除湿効果	高 い ↔ 低 い
室内温度	下 がる ↔ ほぼ同じ

- 室内温度より屋外温度が低い場合、除湿効果が低くなります。

## 運転のしかた③

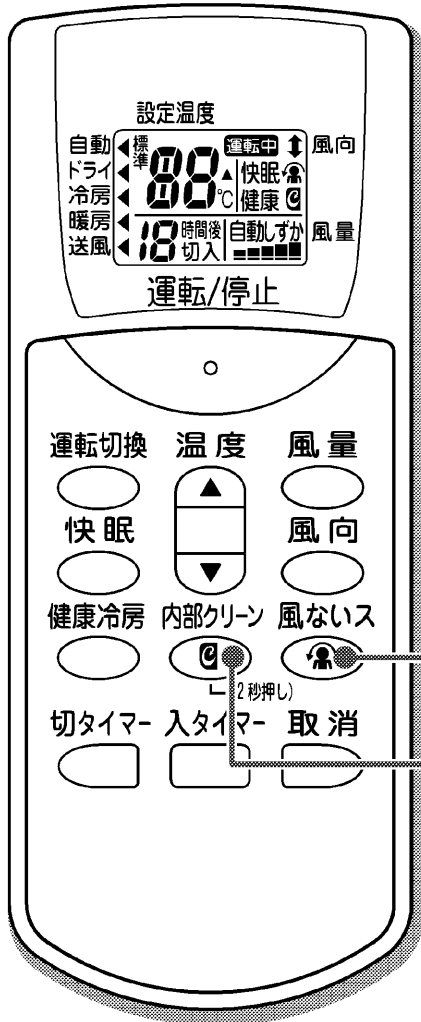

### 風ないス運転 エアコンの風が苦手な方に

- 風向と風量を調節して、風を直接体にあたりにくくします。  
送風運転以外のときに設定できます。

### 運転中に「風ないス」ボタンを押す。

- フラップの向き
  - ドライ・冷房…上向き ●暖房…下向き
- 風量は「自動」になります。
- ◆操作取消は「風ないス」ボタンをもう一度押す。

### 内部クリーン運転 お部屋に人がいないときにご使用ください。 エアコン内部を乾燥させてカビやニオイの発生を抑えます

#### ■内部クリーン運転の動き

フラップが開き、2～3時間運転を行います。

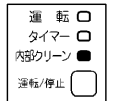

内部クリーンランプ点灯

#### ○自動内部クリーン 初期設定「切」

「入」に設定すると、ドライ・冷房運転停止後、運転時間に応じて自動で内部クリーン運転を行います。

「入」設定後、ドライ・冷房運転(自動運転の運転モードがドライ・冷房の場合も含む。)の累積運転時間が90時間になったとき、内部クリーン運転を行います。(ただし、2週間経過するまでは、内部クリーン運転を行いません。)

内部クリーン運転(手動内部クリーンを含む)後も同じように累積運転時間に応じて内部クリーン運転を行います。

### 運転中に「内部クリーン」ボタンを2秒間押す。

- 自動内部クリーンが設定され、内部クリーンランプが点灯します。  
停止中は自動内部クリーン設定中でも内部クリーンランプは消灯します。
- 切タイマーで停止したときは、自動内部クリーン運転を行いません。

#### ○手動内部クリーン

### 停止中に「内部クリーン」ボタンを2秒間押す。

- 内部クリーンランプが点灯し、内部クリーン運転を行います。

◆内部クリーン運転を途中で止めたいときは、「内部クリーン」ボタンを2秒間押す。内部クリーンランプが消灯して、フラップが閉じます。

自動内部クリーンを途中で止めた場合は、次回も運転時間に応じて内部クリーン運転を行います。自動内部クリーンの設定を取り消したい場合は、運転中に「内部クリーン」ボタンを2秒間押してください。

### 内部クリーン運転について

- 送風と暖房運転でエアコン内部を乾燥させ、カビやニオイを発生しにくくします。付着したホコリやカビは除去しません。
- 運転範囲  
屋外温度 35℃以下

### お知らせ

- 内部クリーン運転中は、室内の温度やしつどが上昇したり、また一時的にニオイが発生する場合があります。  
お部屋に人がいないときにご使用ください。
- 室内温度が高いときは、運転時間が短くなる場合があります。



# 運転のしかた④

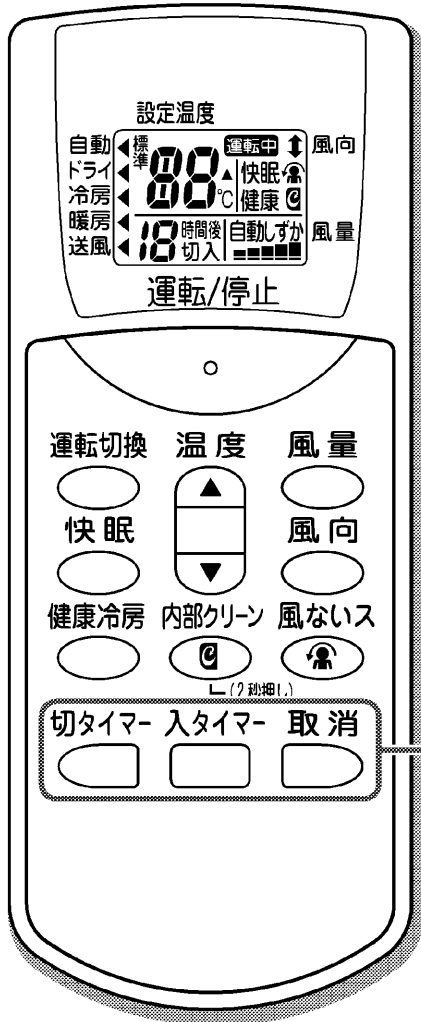

**タイマー運転** おやすみ前やおめざめの時間に合わせて使用すると便利です  
**タイマーは1回だけの運転ですので、その都度設定してください。**

## ■切タイマー・入タイマー運転

### 切タイマーの場合

**「切タイマー」ボタンを押す。**

●押すごとに1時間きざみで表示、9時間まで設定できます。

### 入タイマーの場合

**「入タイマー」ボタンを押す。**

●押すごとに1時間きざみで表示、12時間まで設定できます。

●設定した時間に設定温度になるように、最長1時間前から運転を始めます。

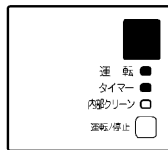

タイマーランプが点灯します。

## ■組合せ予約

切タイマーと入タイマーは組み合わせて予約することができます。

### 切タイマー予約中に組合せ予約をするとき

**「入タイマー」ボタンを押すと、入タイマー予約を追加できます。**

### 入タイマー予約中に組合せ予約をするとき

**「切タイマー」ボタンを押すと、切タイマー予約を追加できます。**

例) 運転中のエアコンを引き続き1時間運転。それから7時間停止させた後、運転を再開させたいとき。

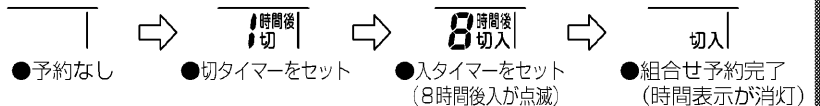

### 組合せ予約完了時の注意

●設定後、予約時間は表示されません。予約時間を確認する場合は、「切タイマー」ボタンまたは「入タイマー」ボタンを押してください。(残時間が表示されます。)

◆予約取消は「取消」ボタンを押す。入タイマー予約、切タイマー予約の両方を取り消します。タイマーランプが消灯します。

## タイマー運転について

- 切タイマー運転を開始すると、1時間後に設定温度を自動的に変え(冷房時:0.5℃上がる、暖房時:2℃下がる)冷やし過ぎ、暖め過ぎを防いで快適な睡眠を守ります。
- 切タイマーを予約した場合、設定した時間よりもタイマーの切れる時間がずれることがあります。
- 入タイマーを予約すると、その時間にリモコンの設定温度になるように最長1時間前から運転を始めます。
- 一度入タイマーを予約すると、予約された時間は次回も記憶されています。(リモコンの電池を交換すると、記憶内容は消えます。)
- 次のような場合には、タイマーの設定をやり直してください。
  - 電源プラグをコンセントから抜いたとき
  - ブレーカーが作動したとき
  - 停電したとき
  - リモコンの電池を交換したとき

## 組合せ予約時の表示について

組合せ予約中に、どちらかのタイマーにより運転、または、停止となったとき、残りのタイマーの予約時間が表示されます。

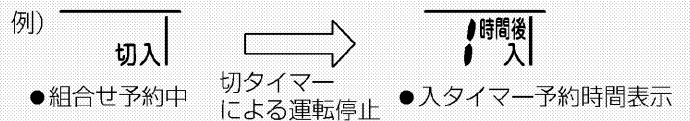

## 点検について

- 室外ユニットの据付台などが腐ったり、さびたりしていませんか。落下のおそれがあります。お買い上げの販売店またはダイキンお客様ご相談窓口にご相談ください。
- 室内、室外ユニットの吸入口、吹出口がふさがれていませんか。障害物があれば、運転を停止し、ブレーカーを切ってから障害物を取り除いてください。
- 電源プラグの変形、破損、コンセントに差し込むときのゆるみはありませんか。
- ドライ・冷房運転を行っているとき、ドレンホースから正しく排水されているか。排水されていないと、室内ユニットから水がもれるおそれがあります。この場合は運転を停止し、ダイキンお客様ご相談窓口にご相談ください。

# 運転ランプが点滅するとき

## 運転ランプが点滅するとき

運転ランプが点滅するときは、電源プラグを抜く、またはブレーカーを切り、1分後、もう一度電源を入れ運転を行ってください。

それでも運転ランプが点滅するときは、以下の手順にしたがってエラーコードを確認し、対応を行ってください。

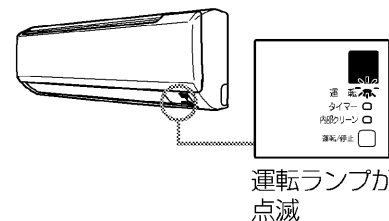

運転ランプが点滅

## エラーコードを確認する

1. リモコンをエアコン本体に向けて「取消」を5秒間押す。



●リモコン表示部に「00」が表示されます。



00

2. リモコンをエアコン本体に向けたまま「取消」を押して「ピーッ」と鳴ったときのエラーコードを確認し、下表の操作と対応を行ってください。

A5

(表示例)

- 該当するエラーコードの左1ケタが一致したとき、「ピピッ」と鳴ります。
- 「取消」を5秒間押すか、しばらくすると通常表示にもどります。

エラーコードと確認内容	操作と対応	
A5 エアフィルターが汚れていませんか？	運転を停止し、エアフィルターを掃除してください。 その後、電源プラグを抜くか、ブレーカーを切り、もう一度電源を入れて運転してください。	運転ランプが点灯。 しばらく運転して <b>【運転ランプが点滅しない】</b> 場合 ↓ そのまま使用してください。
E7 室外ユニットに異物が入っていませんか？ 	電源プラグを抜くか、ブレーカーを切ってから、異物を取り除き、もう一度、電源を入れて運転してください。	
F3,F6,L3,L4,L5 車などで室外ユニットの吹出口をふさいでいませんか？ 	電源プラグを抜くか、ブレーカーを切ってから、障害物を取り除き、もう一度、電源を入れて運転してください。	再度、 <b>【運転ランプが点滅した】</b> 場合
エラーコードが確認できなかった場合	—	お買い上げの販売店またはダイキンお客様相談窓口へご連絡ください。