

DAIKIN

ダイキンエアコン

取扱説明書

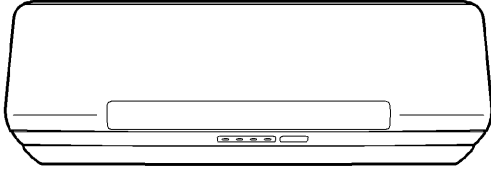

機種名(総称名)

イーエヌ エヌエスエス

AN22NSS-W

AN25NSS-W AN40NSP-W

AN28NSS-W AN56NSP-W

AN36NSS-W AN63NSP-W

AN71NSP-W

- このたびはダイキンルームエアコンをお買い上げいただき、まことにありがとうございます。
- この取扱説明書をよくお読みのうえ、正しく安全にご使用ください。ご使用前に「安全上のご注意」を必ずお読みください。

▶4, 5ページ

お読みになった後はいつでもご覧になれるよう、お手元に保管してください。

- 保証書は必ずお買い上げ日、販売店名などの記入を確かめて、大切に保管してください。

上手にご使用いただくために

エアフィルターは いつもキレイに

- 汚れていると能力が低下し、電気代のムダになります。
フィルター掃除運転でいつもキレイにしましょう。

▶31ページ

温度設定は適切に

- 適切な温度設定は節電につながります。

＜おすすめ設定温度＞
冷房時…26℃～28℃
暖房時…20℃～22℃

長期間使用しないときは電源オフ

- エアコンは、運転しないときでも電力を消費します。
シーズンオフなど、長期間使用しないときは電源プラグを抜くかブレーカーを切ってください。

▶42ページ

吹出口付近に 大きな家具を置かない

- エアコンが室内温度を誤認識し冷えない、暖まらない原因になります。

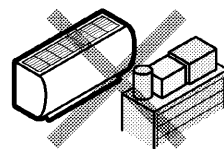

消し忘れ防止に タイマー運転を

- エアコンの消し忘れは電気代のムダになります。
タイマーを活用して、必要な時間だけ運転しましょう。

▶18, 19ページ

室外ユニットのまわりに 物を置かない

- 吹出口を物でふさぐと能力が低下し、電気代のムダになります。

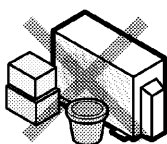

窓にはブラインドや カーテンを

- 直射日光やすきま風を防ぎ、冷房・暖房効果を高めます。

光速ストリーマで、空気もエアコン内部もキレイに



- フィルターに捕獲したカビやアレル物質を光速ストリーマで強力に分解し、お部屋にキレイな空気をお届けします。
- エアコン内部にも光速ストリーマを照射し、内部のカビやニオイの原因菌を抑制。吹き出す気流を清潔にします。

プラズマ放電の一種である「ストリーマ放電」は細菌・カビはもちろん、有害化学物質・アレル物質なども抑制する酸化分解力を持った活性種を生成します。

測定方式：除菌効果試験
試験機関：(財)日本食品分析センター
試験結果：99.9%除去

運転中にストリーマ放電の「シュー」という音がしますが異常ではありません。
また、ご使用環境により音が小さくなったり、音質が変わることがありますが、異常ではありません。
ストリーマ放電により微量のオゾンが発生するため、吹出口からニオイがすることがありますが、ごくわずかであり、健康に支障はありません。

もくじ



上手にご使用いただくために…………… 2

安全上のご注意…………… 4

各部の名前と働き…………… 6

運転前の準備…………… 10

<電池を入れる/時計を合わせる/部屋形状を確認する>

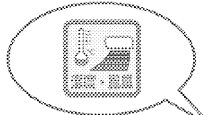

エアコンに運転をまかせる…………… **運転開始** **停止** 11

運転モードを設定する…………… **運転モード** **運転モード設定** **運転モード設定** **運転モード設定** 12

風を調節する…………… **風量調節** **風向き調節** **風速調節** 14

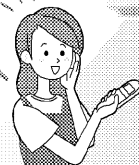
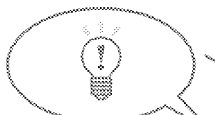

タイマーを使う…………… **タイマー設定** **タイマー設定** 18

快眠をサポートする…………… **快眠タイマー** 20

冷房・暖房能力をパワーアップする…………… **パワーアップ** 21

電力消費を抑える設定にする…………… **電力消費抑制** 22

不在時に自動で節電する…………… **不在時節電** 23

寒い朝に使うと便利な暖房…………… **暖房機能** 24

お部屋やエアコンの状況を知る…………… **状況表示** 26

お部屋を快適に保つ…………… **快適モード** 28

<カビショック/へや干し/けつる防止>

エアコン内部のカビやニオイを抑える…………… **カビ抑制** **ニオイ抑制** 30

フィルターを掃除する…………… **フィルター掃除** **フィルター掃除** 31

ご購入時の設定を変更する…………… 32

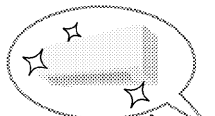

お手入れのしかた…………… 36

タイマーランプが点滅したら…………… 38

内部クリーン・おそうじランプが点滅したら…………… 40



保証とアフターサービス…………… 52

<お客様ご相談窓口/別売品>

長期使用製品安全表示制度に基づく本体表示について…………… 53

仕様…………… 54

よくあるご質問
42ページ

故障かな?と
思ったら
43ページ

運転ランプが
点滅するとき
50ページ

必ずお守り
ください

安全上のご注意

この取扱説明書および商品には、安全にご使用いただくために、いろいろな表示をしています。内容(表示・図記号)をよく理解してから本文をお読みになり、記載事項をお守りください。

■「表示」を無視して、誤った取扱いをすることによって生じる内容を、次のように区分しています。



警告

「死亡や重傷を負うおそれがある内容」を示しています。



注意

「けがや財産に損害を受けるおそれがある内容」を示しています。

■ お守りいただく内容の種類を、「図記号」で区分して説明しています。



「してはいけないこと」を表しています。



「しなければならないこと」を表しています。

火災や感電、
大けがを防ぐために
お守りください。



警告

電源プラグやコードは



禁止

- 運転中に電源プラグを抜かない。*
(感電や放電による火災の原因)
- 電源コードを持って抜かない。*
(断線による発熱や発火の原因)
- めれた手で電源プラグの抜き差しや操作はしない。*
(感電の原因)
- 途中で接続したり、延長コードの使用、タコ足配線をしない。
(感電や発熱、火災の原因)
- 破損させたり、加工したり、傷んだまま、束ねたままでの使用はしない。
(感電や火災の原因)



必ず実施

- 電源プラグは根元まで確実に差し込む。*
(接触不良による感電や火災の原因)
- 定期的に電源プラグのホコリを乾いた布でふき取る。*
(湿気などで絶縁不良となり、発熱や発火、火災の原因)



*電源プラグの有る機種の場合

異常・故障時には直ちに使用を中止する



必ず実施

- 異常・故障例
- 電源コード、プラグが異常に熱い。
 - 電源プラグが変色している。
 - こげ臭いニオイがする。
 - プレーカーがひんぱんに落ちる。
 - 室内ユニットから水が漏れる。
- (異常のまま運転を続けると故障や感電、発煙、火災などの原因)
すぐに運転を停止し、電源プラグを抜くか、プレーカーを切ってお買い上げの販売店またはタイキンお客様ご相談窓口にご相談ください。▶52ページ

お手入れ時は



禁止

- お客様自身で、工具を使った分解掃除や、改造、内部の洗浄はしない。
(水漏れや破損、故障、発煙、発火の原因)

ご使用時は



禁止

- 吸込口や吹出口に指や棒などを入れない。
(けがの原因)
- 長時間冷風を体に直接あてない、冷やし過ぎない。
(体調を崩す原因)
特にお子様や高齢者にはご注意ください。
- 可燃性のもの(ヘアスプレーや殺虫剤など)は本体の近くで使用しない。
(感電や引火の原因)
- 腐食性ガスや金属製のホコリのある場所では使用しない。
(引火や本体への吸引による発火や発煙の原因)

据付け・移設・修理時は



禁止

- 室外ユニットに表示の冷媒(R410A)以外は使用しない。
(故障や破裂、けがなどの原因)



必ず実施

- エアコンの据付けや移動、修理、再設置は必ずお買い上げの販売店または専門業者に依頼する。
(感電や火災などの原因)
- アースや漏電しゃ断器が設置されていることを確認する。
(感電や火災などの原因)
- 必ずエアコン専用の電源コンセントを使う。
(他の機器と併用すると、発熱による火災の原因)
- 冷えない、暖まらない場合は、冷媒漏れが原因の一つと考えられるので、お買い上げの販売店に相談する。
冷媒追加を伴う修理の場合は、冷媒漏れがないことをサービスマンに確認してください。
(冷媒は安全で、通常は漏れませんが、万一室内に漏れ、ファンヒーターやコンロなどの火気に触れると、有害な生成物発生の原因となります)
- 可燃性ガスの漏れるおそれのある場所に設置されていないか確認する。
(万一ガスが漏れると、発火の原因)
- ドレンホースが確実に排水するように配管されているか確認する。
(不確実な場合、家財などをぬらす原因)

漏電やけがを防ぎ、家財などを
守るためにお守りください。

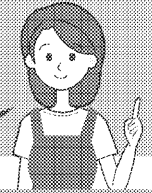

⚠️ 注意

室内ユニットは



禁止

- 動植物に直接風をあてない。
(動植物に悪影響を及ぼす原因)
- 精密機器や食品・美術品の保存、
動植物の飼育や
栽培などに使わない。
(品質低下などの原因)

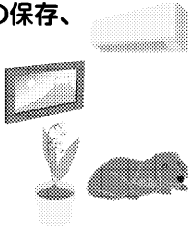

- ユニットの下に、他の電気製品や
家財などを置かない。
(水滴が落ちて、汚損や故障の原因)



必ず実施

- 燃焼器具と一緒に
運転するときは、
こまめに換気する。
(酸素不足による頭痛など
の原因)

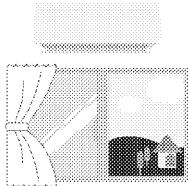

- 燃焼器具は、風が直接あたらない
場所で使用する。
(不完全燃焼の原因)
- 乳幼児の手の届くところにリモコンを
置かない。
(誤操作による体調悪化や電池誤飲の原因)

長期間使用しないときは



必ず実施

- 電源プラグを抜く。*
(ホコリがたまると、発熱や発火の原因)

*電源プラグの有る機種の場合

お手入れ時は



禁止

- 不安定な台に乗らない。
(転倒など、けがの原因)
- 室内ユニットのアルミ部分に触らない。
(手を切る原因)
- エアコンを水洗いしたり、花瓶など
水の入った容器を載せたりしない。
(感電や発火の原因)



必ず実施

- 必ず運転を停止し、電源プラグを抜くか、
ブレーカーを切る。
(ファンが高速回転しているため、けがの原因)

室外ユニットは



禁止

- ユニットの
アルミ部分に触らない。
(手を切る原因)
- ユニットのの上に乗ったり、
物を載せたりしない。
(ベランダなどの高い場所に
設置の場合、転落の原因)
- 据付台が破損したまま、
放置しない。
(落下につながり、けがなど
の原因)

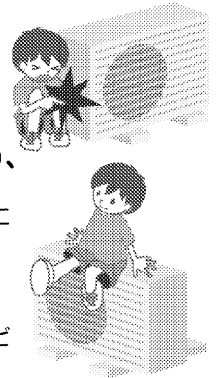

必ず実施

- ユニットの周辺に、物を置いたり、
落ち葉がたまらないようにする。
(虫などが侵入し、故障や発火、発煙の原因)

ストリーマ放電について

- 微量のオゾンが発生するため、吹出口からニオイがすることがありますが、ごくわずかであり、健康に支障はありません。

室内・室外ユニット周辺の確認

- 下図の距離をあけないと、エアコンの能力が低下したり、テレビやラジオに雑音が入るおそれがあります。
- 設置場所に余裕があれば、効率の良い運転のために、できるだけ広い寸法をお取りください。

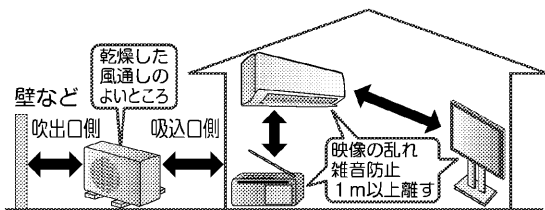

- 火災警報器と室内ユニットの吹出口は1.5m以上の距離をあけてください。

- 加湿器などを近くでご使用になるときはご注意ください。加湿の種類によっては水道水に含まれるカルシウムやマグネシウムなどの化合物が水と一緒に放出される場合があります、蒸発すると白い粉になります。このような水分がエアコン内部に入ると汚れの原因になります。
- 調理室など油煙の多いところ、または可燃性ガス・腐食性ガスや金属製のホコリのある場所でのご使用は避けてください。
- 床面などにワックスを塗布するときは、運転をしないでください。(エアコン内部にワックスの成分が付着し、水漏れの原因となります。)ワックス塗布後は十分に換気を行ってから運転してください。

各部の名前と働き

室内ユニット

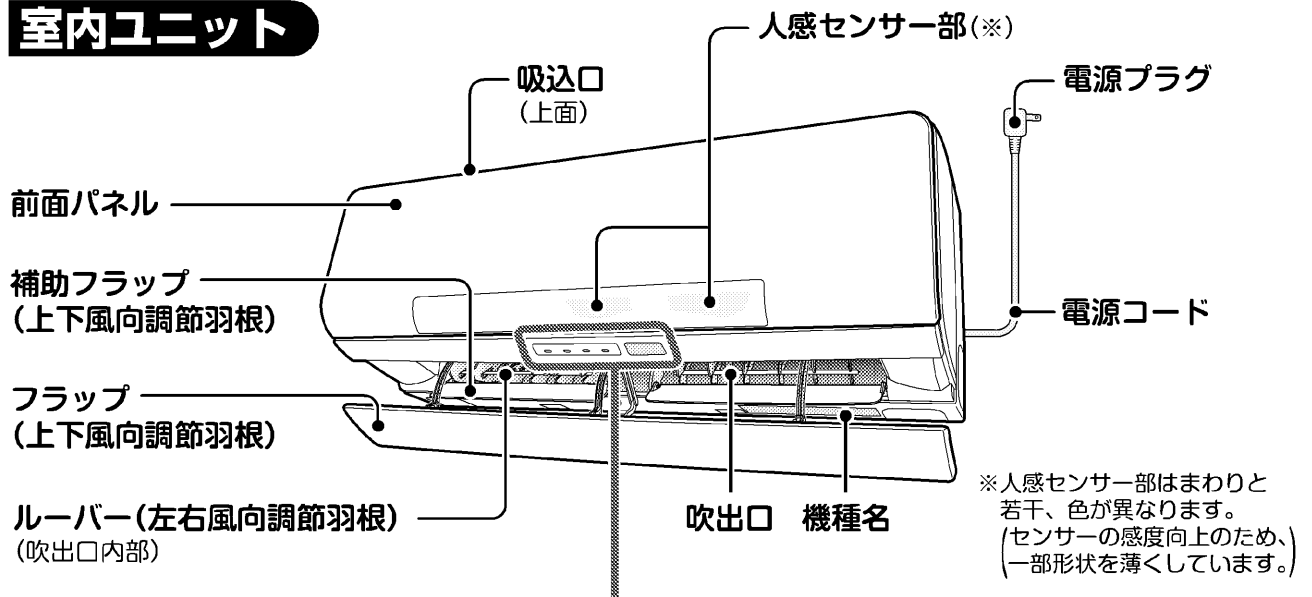

本体表示部

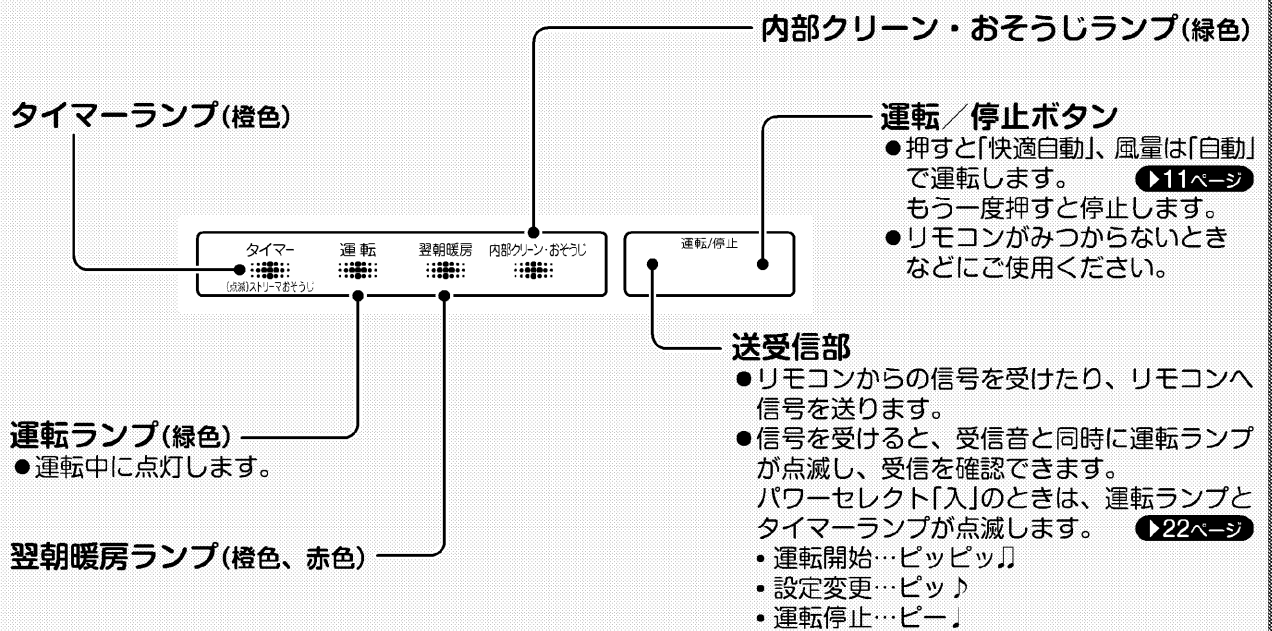

■ 表示ランプ一覧

ランプ	色		お知らせしている内容
タイマー (点滅)ストリーマおそうじ	橙	点灯	タイマー設定中、ハウスキープ運転中 ▶18, 19, 28, 29ページ
		点滅	ストリーマユニットのお手入れ ▶38, 39ページ
運転	緑	点灯	運転中
		点滅	エラーコードを確認する ▶50, 51ページ
翌朝暖房	橙	点灯	翌朝暖房設定中 ▶24, 25ページ
	赤	点灯	準備暖房運転中、翌朝暖房運転中 ▶24, 25ページ
内部クリーン・おそうじ	緑	点灯	自動内部クリーン「入」でエアコン運転中 ▶30ページ
		点滅	内部クリーン、フィルター掃除運転中 ▶30, 31ページ
		点滅	ダストボックスのお手入れ ▶40, 41ページ

パワーセレクトが「入」のときは、表示ランプが暗くなります。

前面パネルを開けたとき

光触媒集塵・脱臭フィルター(黒色)

カビやアレル物質、
ニオイを吸着します。
(左右2カ所) ▶38ページ

ダストボックス

ダストブラシでかきとったホコリを回収します。

▶40, 41ページ

室内温度・湿度 センサー部

室内の温度と湿度
を検知します。
(内部)

ストリーマユニット

ストリーマ放電によって、
カビやアレル物質を抑制
します。▶38, 39ページ

ストリーマフィルター(黒色)

ストリーマユニットにホコリが
つくのを防ぎます。▶38, 39ページ

人感センサー

人の動きを検知して人のいる
エリアを認識します。

エアフィルター(白色)

ホコリを除去します。
(左右2カ所) ▶37ページ

室外ユニット

吸込口

(側面・背面)

吹出口

ドレン排水口

暖房運転時、室外ユニットから (室外ユニットの形状は機種によって異なります)
出た水を排出します。(底面後方)

屋外温度センサー部

屋外の温度を検知します。
(背面)

冷媒配管、接続電線

機種名

ドレンホース

冷房・除湿冷房・除湿運転時、
室内ユニットから出た水を
排出します。

アース端子

(内部)

各部の名前と働き

リモコン

表示部(バックライト付)

運転状態を表示します。
(図は説明のため全部表示しています)
操作ボタンのいずれかを押し
バックライトが約5秒間点灯します。

表示部の保護シートは、使用時に
はがしてください。

快適自動ボタン

▶11ページ

室内・屋外温度に応じて、自動で選
んだ最適な運転モード、設定温度、風
向設定で運転を行います。

停止ボタン

▶11ページ

運転を停止します。

温度ボタン

▶11, 13ページ

温度を調節します。

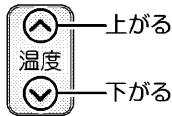

翌朝暖房ボタン

▶24, 25ページ

朝の暖房運転時に温風を
すばやく出す設定をします。

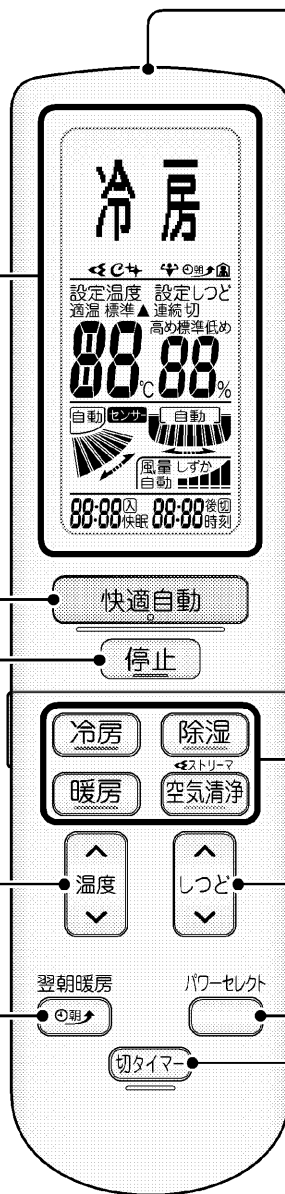

送受信部

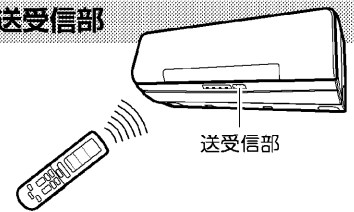

- 送受信部を室内ユニットの送受信部
に向けてください。カーテンなど
信号をさえぎるものがあると作動
しないことがあります。
- 送受信できる距離は約7mです。

ダイレクト運転ボタン

▶12, 13ページ

冷房・除湿・暖房・ストリーマ空気
清浄運転を行います。

しつどボタン

▶13ページ

湿度を調節します。

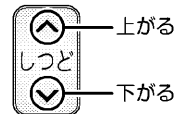

パワーセレクトボタン

▶22ページ

電力消費を抑える設定をします。

切タイマーボタン

▶19ページ

運転が停止するまでの時間を
設定します。

付属品

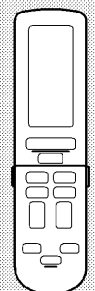

リモコン

リモコンホルダー
取付ネジ(黒色・2本)

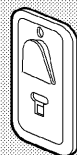

リモコンホルダー

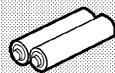

単3形アルカリ
乾電池(2本)



保証書

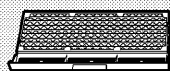

光触媒集塵・
脱臭フィルター
(黒色・2枚)

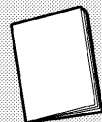

取扱説明書

■ 壁などに取り付ける場合

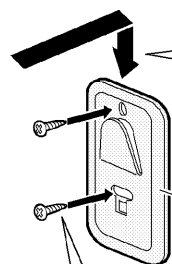
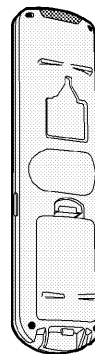

2 背面の穴をリモコン
ホルダーの凸部に
引っかける。

リモコンホルダー

1 信号が受信される場所を選び、
付属のネジで取り付ける。