

前面パネルを開けたとき

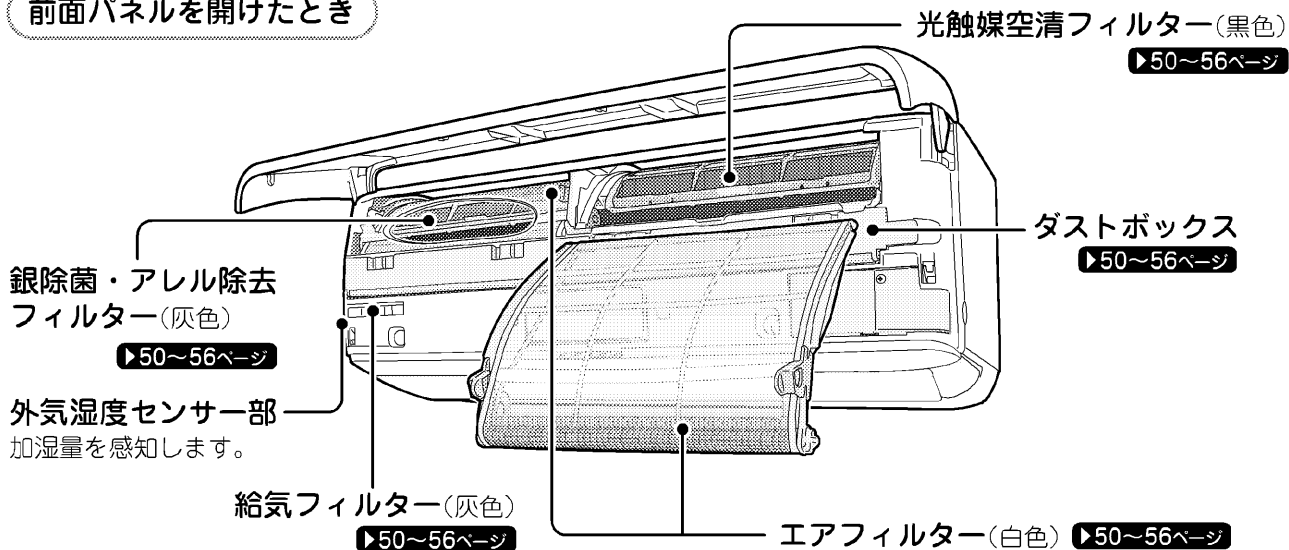

室内・室外ユニット周辺の確認

■下図の距離をあげないと、エアコンの能力が低下したり、テレビやラジオに雑音が入るおそれがあります。

●設置場所に余裕があれば、効率の良い運転のために、できるだけ広い寸法をお取りください。

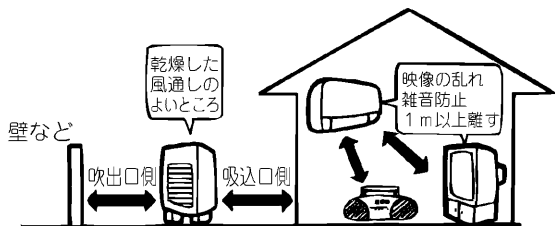

■火災警報器と室内ユニットの吹出口は1.5m以上の距離をあげてください。

■調理室など油煙の多いところ、または可燃性ガス・腐食性ガスや金属製のホコリのある場所でのご使用は避けてください。

■床面などにワックスを塗布するときは、運転をしないでください。(エアコン内部にワックスの成分が付着し、水もれの原因となります。)ワックス塗布後は十分換気を行ってから運転してください。

■積雪や植木鉢などで、吸込口や吹出口をふさがないようにしてください。

各部のなまえと働き

リモコン

送受信部

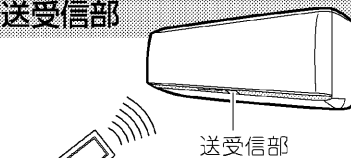

●送受信部を室内ユニットの送受信部に向けてください。カーテンなど信号をさえぎるものがあると作動しないことがあります。

●送信できる距離は約7mです。

運転/停止ボタン

押すと表示部の内容で運転を開始します。もう一度押すと停止します。

▶12ページ

快適エコボタン

運転開始時の室内・屋外温度に応じて、自動で最適な運転内容、設定温度、設定湿度、気流設定を選びます。

▶18, 19ページ

温度ボタン

温度を調節します。



↑ 上がる
↓ 下がる

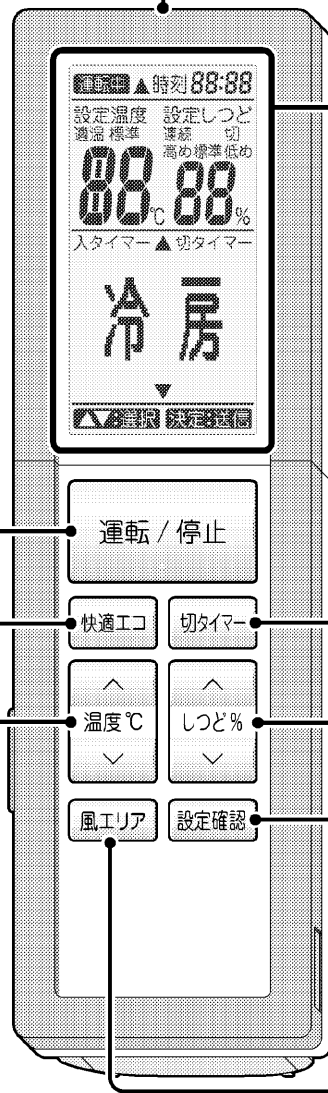

表示部

運転状態を表示します。(図は説明のため全部表示しています。)

表示部の保護シートは、使用時にはがしてください。

切タイマーボタン

運転が停止するまでの時間を設定します。

▶28, 29ページ

しつどボタン

湿度を調節します。



↑ 上がる
しつど%
↓ 下がる

設定確認ボタン

現在の风量、风向、換気レベル、タイマー設定を確認できます。

▶44ページ

風エリアボタン

包み込む気流で風を感じない空間(エリア)を作り出す风向設定です。お部屋に合わせて3つのエリアが選べます。

▶24, 25ページ

付属品

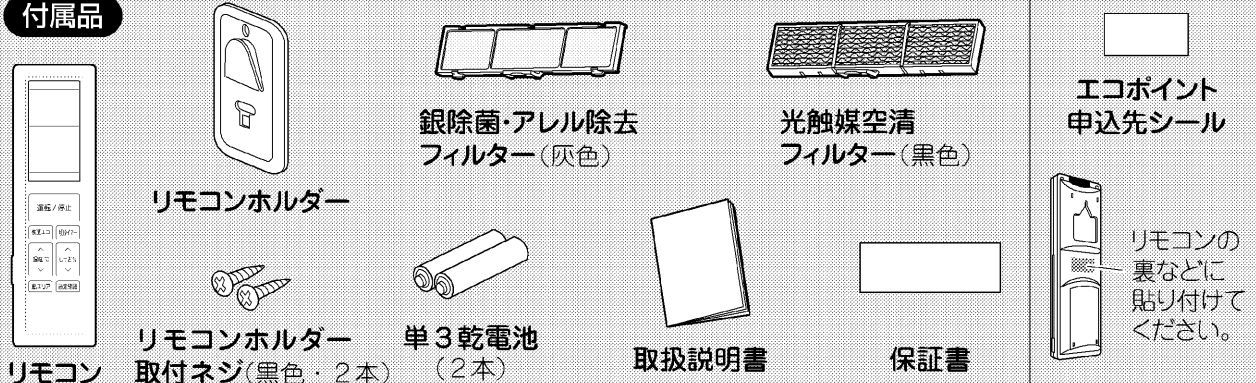

- リモコンホルダー
- リモコンホルダー
- リモコン
- 取付ネジ(黒色・2本)
- 銀除菌・アレル除去フィルター(灰色)
- 単3乾電池(2本)
- 光触媒空清フィルター(黒色)
- 取扱説明書
- 保証書
- エコポイント申込先シール
- リモコンの裏などに貼り付けてください。

ふたを開けたとき



メニュー操作ボタン ▶12ページ

▲▼ メニュー画面で項目を選択します。

メニュー/決定 メニュー画面を表示します。また、操作を決定します。

戻る 一つ前の画面にもどります。

終了/取消 メニュー操作を終了します。また、タイマー設定を取り消します。

お知らせボタン

温度・湿度・消費電力、エコポイントなどの情報をお知らせします。▶42, 43ページ

ダイレクト運転ボタン

冷房・暖房・除湿・加湿運転モードに切り換えます。▶14~17ページ

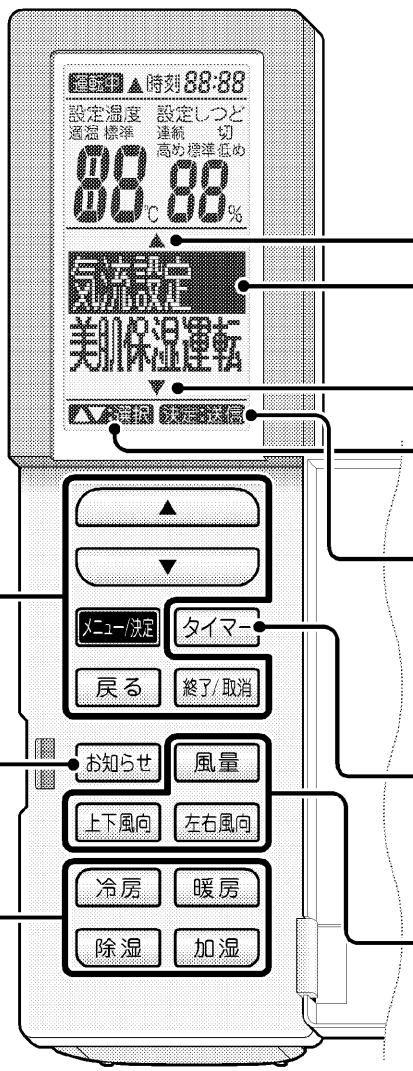

画面表示	内容
▲	上にもメニューがあります。
反転表示	選択されていることを表します。
▼	下にもメニューがあります。
▲▼	▲▼でメニューや設定が選択できます。
メニュー/決定	メニュー/決定を押すと信号が送信されます。
使えません	現在の運転中は使えないボタンです。

タイマーボタン

時刻タイマーを設定します。▶28, 29ページ

風量・上下風向・左右風向ボタン

風量・風向を調節します。▶21~23ページ

■壁などに取り付ける場合

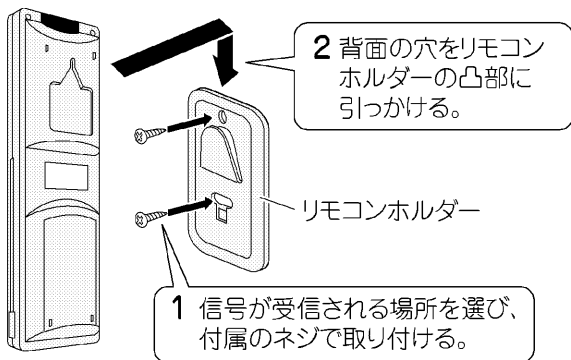

リモコンについて

- 落としたり水が入らないようにしてください。(液晶部が破損することがあります。)
- 電子式点灯方式の蛍光灯(インバーター蛍光灯など)や、液晶テレビ、プラズマテレビがある部屋では、信号を受け付けにくい場合があります。このようなときには、販売店にご相談ください。
- リモコンで他の電気機器が作動する場合は、電気機器を離すか、販売店にご相談ください。
- 送受信部に直射日光があたると作動しにくくなる場合があります。

運転前の準備

リモコン

電池を入れる

1 ふたの ☹️ マークを指で軽く押さえ
手前に引いて、持ち上げる。

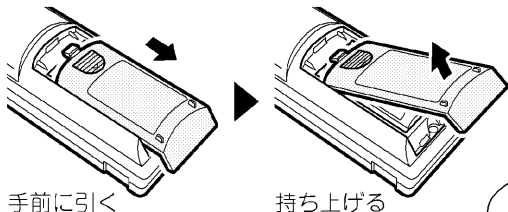

2 単3形アルカリ乾電池を2本入れ、ふたを閉める。

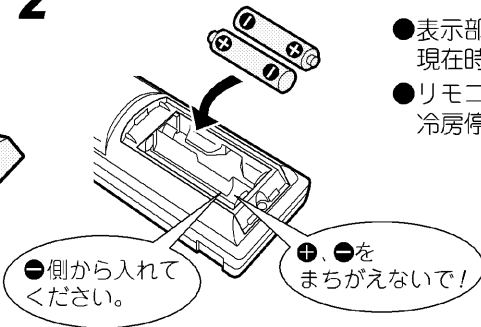

- 表示部の時刻が点滅しますので、
現在時刻を合わせてください。
- リモコンに電池を入れたときは、
冷房停止、25℃が表示されます。



時計を合わせる

タイマー設定・快眠運転・水で脱臭運転・カビショック運転・へや干し運転・
けつろ防止運転中は時計合わせできません。

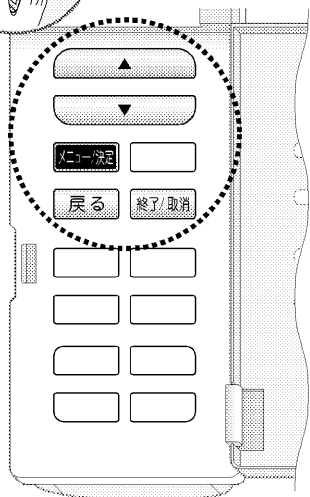

1 **メニュー/決定** を押す。

2 上下ボタンで **時計合せ** を
選択し、**メニュー/決定** を押す。



3 上下ボタンで現在の時刻を
表示させ、**メニュー/決定** を押す。



- 上下ボタンを押すごとに1分ずつ変わり、
押し続けると連続で変わります。

4 **終了/取消** を押す。

- 時計合わせをしていない(時刻 0:00 が点滅している)とき
は、時刻タイマー設定、快眠運転が使えません。

据付位置を設定する

適切な風向調節のため、室内ユニットの据付位置を設定してください。▶38, 39ページ

室内ユニット

■光触媒空清フィルター、銀除菌・アレル除去フィルターを取り付ける ▶54, 55ページ

■電源プラグをコンセントに差し込む

- 電源プラグをコンセントに差し込むと、フラップ(上下風向調節羽根)、左右のサイドフラップが一度開き、また閉じますが、故障ではありません。ルーバー(左右風向調節羽根)も一度動いて、停止します。
- 運転中の停電などで、フラップが開いたままの状態から電源が入ると、フラップが完全に閉じられない場合があります。運転すると、正常な位置で運転することができます。

電池について

- 電池を廃棄するときは、端子にテープなどを巻き付けて絶縁してください。他の金属や電池と混じると発熱・破裂・発火の原因となります。
- 電池は、お近くの電器店、時計店、カメラ店などにある電池回収箱に入れてください。
- 交換のめやすは約1年ですが、リモコンの表示部が薄くなり受信されにくくなりましたら、2本同時に新しい単3形アルカリ乾電池と交換してください。
- 乾電池の「使用推奨期限」に近いものは、交換時期が早くなる場合があります。
- 液もれや破裂による故障やけがを避けるため、長期間ご使用にならない場合は、乾電池を取り出してください。
- 付属の乾電池は、最初にお使いいただくために用意しているもので、1年に満たないうちに消耗することがあります。
- 単3形アルカリ乾電池以外をご使用になると正常に動作しない場合があります。

お知らせ

■上手な使いかたについて

- 適度な室内温度設定は節電につながります。

＜おすすめ設定温度＞
冷房時…26℃～28℃
暖房時…20℃～22℃

- 窓にはブラインドやカーテンを使用すると、直射日光やすま風を防ぎ、冷房・暖房効果を高めます。

■知っておいてください

- エアコンは運転しないときでも、電力を消費します。 ▶66ページ
- シーズンオフなど、長期間使用しないときは電源プラグを抜くかブレーカーを切ってください。

■運転条件

- 下表の条件以外で運転を続けると、安全装置が働き、運転が停止する場合があります。冷房・除湿運転の場合は室内ユニットに露が付き、滴下する場合があります。

冷房		暖房	
屋外温度	21℃～43℃	屋外温度	-20℃～24℃
室内温度	21℃～32℃	室内温度	27℃以下
室内湿度	80%以下	室内湿度	70%以下
加湿		除湿	
屋外温度	-10℃～24℃	屋外温度	10℃～42℃
室内温度	12℃以上	室内温度	18℃～30℃
室内湿度	70%以下	室内湿度	80%以下

操作のしかた

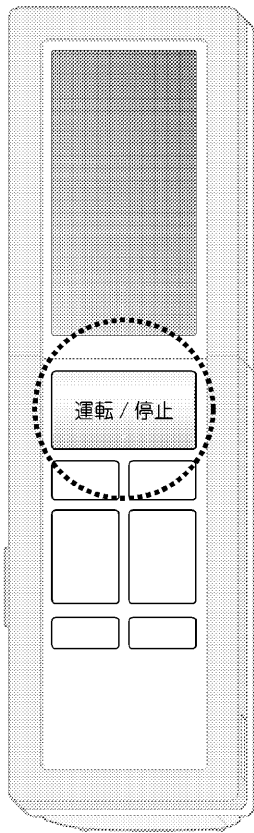

運転/停止

運転/停止 を押す。

- 本体の運転ランプが点灯します。
- リモコンに表示されている内容で運転します。
- 運転モードを変更したい場合

ダイレクト運転 (冷房・除湿・暖房・加湿)	▶14~17ページ
快適エコ運転	▶18, 19ページ

■停止したいとき

もう一度 **運転/停止** を押す。

- 本体の運転ランプが消灯します。
- 次回 **運転/停止** を押すと前回と同じ内容で運転します。

(リモコンの電池を交換するまで、前回運転内容は消えません。)

お知らせ

- 運転/停止操作時にフラップの位置補正を行うため、フラップが適切な位置に移動するまで1~2分程度の位置確認動作を行います。また、そのときに音がする場合があります。

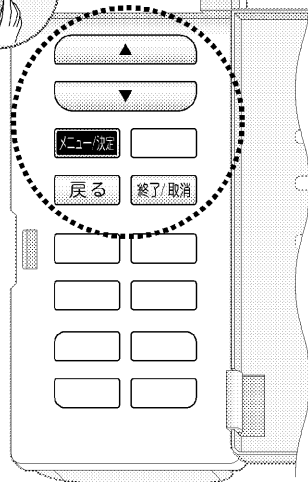

メニュー操作

便利な運転や設定を行います。

- メニュー/決定** を押す。
- ↑** / **↓** で設定したい項目を選択し、**メニュー/決定** を押す。

- メニュー画面は、1分間操作しない場合にはもとの画面にもどります。
- 一つ前の画面にもどりたとき **戻る** を押す。
- メニュー操作を終了したいとき **終了/取消** を押す。

■メニュー操作ができないとき

が表示されます。

運転内容、設定内容によっては操作できないメニューがあります。操作できないメニューを選択すると下記が表示され、操作ができません。

(例)

- 停止中に気流設定
- タイマー設定中に快眠運転
- 運転中に内部クリーン運転
- 時計合わせをしていない場合に時刻タイマー設定 など

メニュー項目

■メニュー操作で設定できる内容には次の項目があります。

メニュー		ページ	設定内容
気流設定	パワフル	26, 27	パワーアップした冷房・暖房ですばやく快適な室内温度にします。冬の寒さの厳しい日・夏の暑い日の帰宅時などにおすすめです。 風の届く距離が長くなる風量、風向設定です。お部屋の端まで風を届けたい場合におすすめです。
	ロング		
美肌保湿運転	美肌保湿冷房	20	湿度を高めを保って、お肌にやさしい運転をします。お肌の乾燥が気になる場合におすすめです。
	美肌保湿暖房		
快眠コース	冷房快眠	30, 31	室内の温度と湿度をコントロールして、快い眠りとさわやかな目覚めをサポートします。
	除湿冷房快眠		
	美肌冷房快眠		
	暖房快眠		
	加湿暖房快眠		
	美肌暖房快眠		
換気・空清	換気強め	32, 33	お部屋の空気をきれいにします。
	換気自動		
	空清		
ハウスキープ	水で脱臭	34, 35	お部屋にしみついたニオイを脱臭します。
	カビショック	34, 35	お部屋の湿度を下げてカビの発生を抑えます。
	へや干し	36, 37	室内干しの洗濯物を乾かします。
	けつろ防止	36, 37	窓や壁に結露が発生するのを抑えます。
おそうじコース	フィルター掃除	46, 47	エアフィルターのホコリをきれいにします。
	内部クリーン	48, 49	本体内部を乾燥させてカビやニオイを抑えます。
換気連動設定		32, 33	エアコン運転中に換気も行います。
機能設定	自動内部クリーン	48, 49	自動内部クリーンの入切を設定します。
	除湿自動切換	38, 39	除湿冷房と除湿を自動的に切り換えます。
	ドライキープ	38, 39	快適な湿度を保ちます。
	フィルター自動掃除	46, 47	フィルター自動掃除の入切を設定します。
	据付位置	38, 39	エアコンの据付位置を設定し、左右風向範囲を調節します。
表示・音設定	消費電力表示	40, 41	消費電力積算をリセットします。
	表示明るさ		本体表示部のランプの明るさを調節します。
	音量		受信音の音量を調節します。
	コントラスト		リモコン表示部の液晶の濃淡を設定します。
時計合せ		10	現在時刻を設定します。
おそうじサイン		50, 51	ダストボックスのおそうじサインをリセットします。
チャイルドロック		45	お子様が誤ってリモコンを操作するのを防ぎます。

温度・湿度を下げる

冷房
除湿冷房
除湿

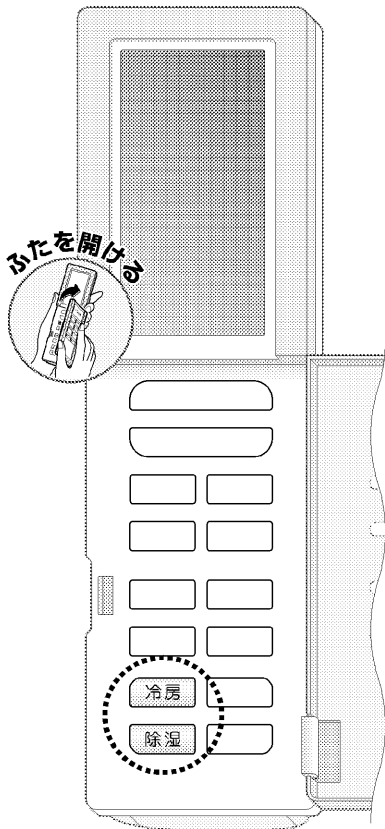

〈ふたを閉じる〉

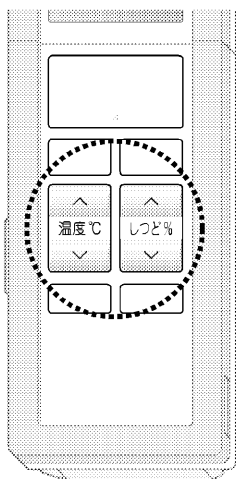

冷房

● 本体の運転ランプが点灯します。

冷房 を押す。

除湿

除湿した冷たい空気に
暖かい空気を混ぜ合わせて、
程よい空気をお部屋に送ります。
除湿冷房では肌寒い場合に
おすすめします。(再熱除湿)

● 本体の運転ランプが点灯します。

除湿 を押す。

■ 風量・風向を変えたいとき **21~25ページ**

■ 停止したいとき

運転/停止 を押す。

● 本体の運転ランプが消灯します。

● 次回 **運転/停止** を押すと前回と同じ内容で運転します。

(リモコンの電池を交換するまで、前回運転内容は消えません。)