

DAIKIN

# ダイキンエアコン

## 取扱説明書

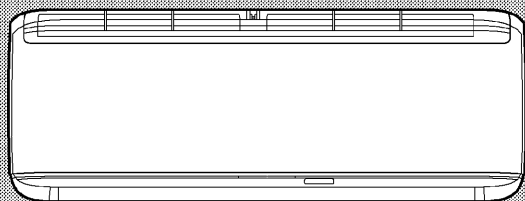

機種名(総称名)

エーエス エルアールエス

AN22LRS-W (C)

AN25LRS-W (C)

AN28LRS-W (C)

AN36LRS-W (C)

AN40LRS-W

AN40LRP-W (C)

AN50LRP-W (C)

AN63LRP-W (C)

AN71LRP-W (C)

ご愛用者アンケートにぜひご協力ください。

今後のよりよい商品開発のため WEB 上でアンケートを実施しています。

ダイキンエアコンホームページ

<https://www.cs.daikinaircon.com/>

### 上手に使って上手に節電

- このたびはダイキンルームエアコンをお買い上げいただき、まことにありがとうございます。
- この取扱説明書をよくお読みのうえ、正しく安全にお使いください。ご使用前に「安全上のご注意」を必ずお読みください。

▶4, 5ページ

お読みになった後はいつでもご覧になれるよう、お手元に保管してください。

- 保証書は必ずお買い上げ日、販売店名などの記入を確かめて、大切に保管してください。

「人」と「空気」の間に、  
いつもダイキン

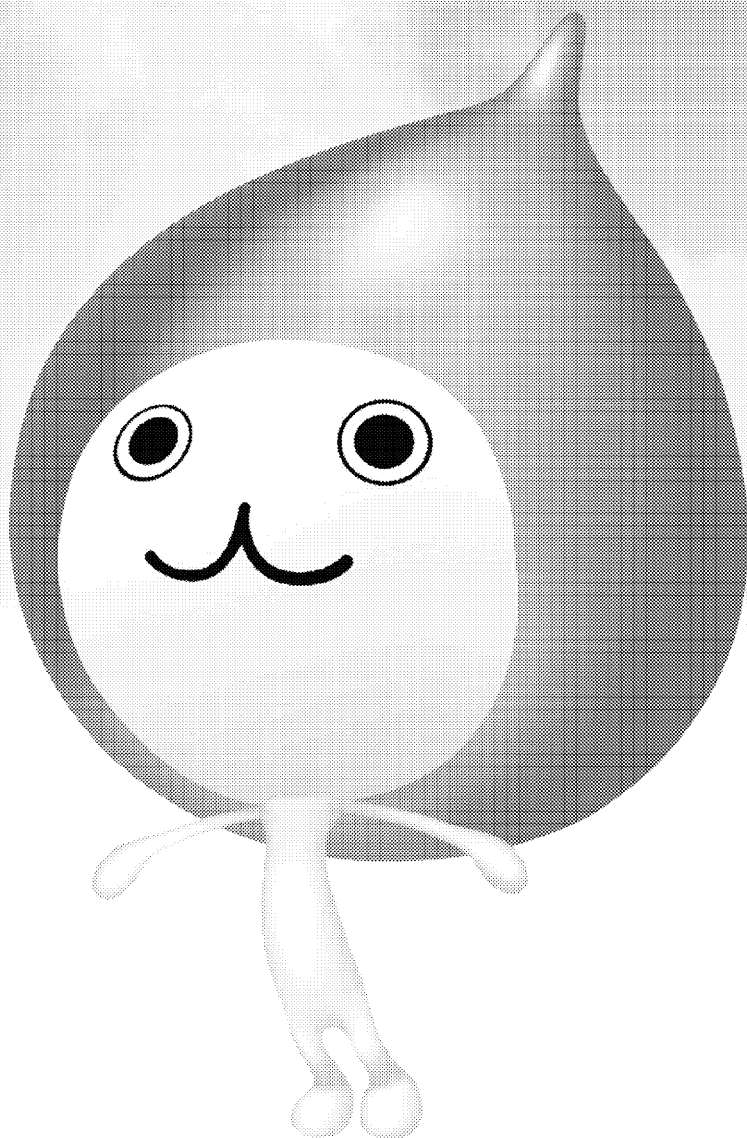

# エアコンを使いこなして 一年中 快適に過ごそう



お部屋の湿度を  
上げたい

## 加湿運転 ▶16, 17ページ

外気の水分を取り込んで、うるおいのある清潔な空気をお届けします。



体に風があたらない  
ようにしたい

## 風エリア ▶24, 25ページ

包み込む気流で、風を感じない空間を作り出します。体に直接風をあてたくない場合におすすめです。



お肌にやさしい  
環境にしたい

## 美肌保湿運転 ▶20ページ

湿度を高めを保って、お肌にやさしい運転をします。お肌の乾燥が気になる場合におすすめです。



冷房・暖房能力を  
パワーアップしたい

## パワフル ▶26, 27ページ

パワーアップした冷房・暖房ですばやく快適な室内温度にします。冬の寒さの厳しい日・夏の暑い日の帰宅時などにおすすめです。



タイマー運転  
を活用したい

## 切タイマー ▶28, 29ページ

停止するまでの時間が設定できます。

## 時刻タイマー ▶28, 29ページ

設定した時刻に運転を停止し、設定した時刻に運転を開始します。

## ロング ▶26, 27ページ

風の届く距離が長くなる風量、風向設定です。お部屋の端まで風を届けたい場合におすすめです。



快適に眠りたい

## 快眠運転 ▶30, 31ページ

室内の温度と湿度をコントロールして、快い眠りとさわやかな目覚めをサポートします。



エアコンに運転を  
おまかせしたい

## 快適エコ運転 ▶18, 19ページ

室内・屋外温度に応じて自動的に運転モード、設定温度、湿度、気流を選びます。



お部屋の空気を  
きれいにしたい

## 換気・空清運転

▶32, 33ページ

カビやウイルスなどを強力除去。  
屋外の新鮮な空気を取り込み、  
室内の空気をきれいにします。



お部屋のニオイを  
除去したい

## 水で脱臭運転

▶34, 35ページ

お部屋にしみついたニオイを  
除去します。



エアフィルター  
の汚れをきれいに  
したい

## フィルター掃除運転

▶46, 47ページ

エアフィルターのお手入れを  
エアコンが行います。  
自動掃除(約1日に一度)と  
手動掃除(汚れが気になるとき)機能  
があります。



エアコンを  
清潔に保ちたい

## 内部クリーン運転

▶48, 49ページ

エアコン内部を乾燥させてカビや  
ニオイの発生を抑えます。

## もくじ

### はじめに

安全上のご注意	4
各部のなまえと働き	6
運転前の準備	10
<small>時計を合わせる</small>	
操作のしかた	12
メニュー項目	13

### 基本の使いかた

温度・湿度を下げる	14
<small>冷房/除湿冷房/除湿</small>	
温度・湿度を上げる	16
<small>暖房/加湿暖房/加湿</small>	
エアコンに運転をおまかせする	18
<small>快適エコ運転/エコポイント</small>	
お肌にやさしい運転をする	20
<small>美肌保湿運転</small>	
風を調節する	21
<small>風量調節/風向調節/風エリア</small>	
冷房・暖房能力をパワーアップする	26
<small>パワフル/ロング</small>	
タイマーを使う	28
<small>切タイマー/時刻タイマー</small>	
快眠をサポートする	30
<small>快眠運転</small>	

### 便利な機能

お部屋の空気をきれいにする	32
<small>換気・空清/換気運動設定/連続(24時間)換気</small>	
留守中のお部屋を快適に保つ	34
<small>水で脱臭/カビショック/へや干し/けつる防止</small>	
こんな機能もあります	38
<small>除湿自動切換/ドライキープ/据付位置</small>	
表示や音量の設定を変える	40
<small>消費電力表示(消費電力積算リセット)/ 表示明るさ/音量/コントラスト</small>	
お部屋やエアコンの状況を知る	42
<small>お知らせ</small>	
エアコンの設定を確認する	44
<small>設定確認</small>	
お子様の誤操作を防ぐ	45
<small>チャイルドロック</small>	
フィルターを掃除する	46
<small>フィルター自動掃除/フィルター掃除運転</small>	
エアコン内部のカビやニオイを抑える	48
<small>自動内部クリーン/内部クリーン運転</small>	

### お手入れ

お手入れのしかた	50
<small>お手入れ早見表/各部の取外し/各部の取付け</small>	
交換のしかた	56
<small>交換のめやすは10年</small>	
安全にお使いいただくために	57
<small>点検/長期間使わないとき/こんなときは</small>	

### 必要なときに

故障かな?と思ったら	58
<small>運転ランプが点滅するとき/ 保証とアフターサービス/お客様ご相談窓口</small>	
仕様	66
長期使用製品安全表示制度に 基づく本体表示について	67
用語集(さくいん)	68
よくあるご質問	裏表紙

必ずお守り  
ください

# 安全上のご注意

この取扱説明書および商品には、安全にお使いいただくために、いろいろな表示をしています。内容(表示・図記号)をよく理解してから本文をお読みになり、記載事項をお守りください。

■「表示」を無視して、誤った取扱いをすることによって生じる内容を、次のように区分しています。

**警告** 「死亡や重傷を負うおそれがある内容」を示しています。

**注意** 「けがや財産に損害を受けるおそれがある内容」を示しています。

■お守りいただく内容の種類を、「図記号」で区分して説明しています。

 「してはいけないこと」を表しています。

 「しなければならないこと」を表しています。

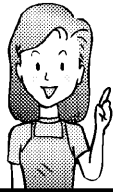

火災や感電、  
大けがを防ぐために  
お守りください。

## 警告

※電源プラグの有る機種の場合

### 電源プラグやコードは



- 運転中にプラグを抜かない。\*  
(感電や放電による火災の原因)
- 電源コードを持って抜かない。\*  
(断線による、発熱や発火の原因)
- ぬれた手でプラグの抜き差しや操作はしない。\*  
(感電の原因)
- 途中で接続したり、延長コードの使用、タコ足配線をしてはならない。\*  
(感電や発熱、火災の原因)
- 破損させたり、加工したり、傷んだまま、束ねたままでの使用はしない。  
(感電や火災の原因)



必ず実施

- プラグは根元まで確実に差し込む。\*  
(接触不良による感電や火災の原因)
- 定期的にプラグのホコリを乾いた布でふき取る。\*  
(湿気などで絶縁不良となり、発熱や発火、火災の原因)

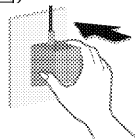

### 異常・故障時には直ちに使用を中止する



必ず実施

- 異常・故障例
- 電源コード、プラグが異常に熱い。
  - 電源プラグが変色している。
  - こげ臭いニオイがする。
  - プレーカーがひんぱんに落ちる。
  - 室内ユニットから水がもれる。
- (異常のまま運転を続けると故障や感電、発熱、火災などの原因)  
すぐに運転を停止し、電源プラグを抜くか、プレーカーを切ってお買い上げの販売店またはダイキンお客様相談窓口にご相談ください。▶65ページ

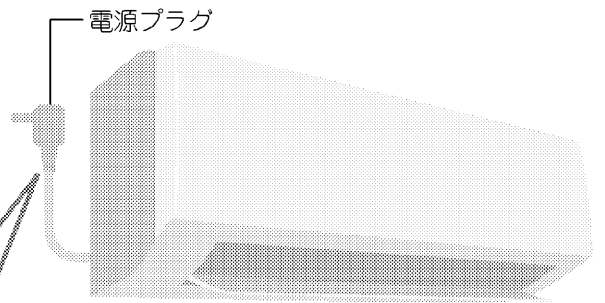

電源プラグ

## 注意

### 室内ユニットは



禁止

- 動植物に直接風をあてない。  
(動植物に悪影響を及ぼす原因)
- 精密機器や食品、美術品の保存、動植物の飼育や栽培などに使わない。  
(品質低下などの原因)
- ユニットの下に、他の電気製品や家財などを置かない。  
(水滴が落ちて、汚損や故障の原因)

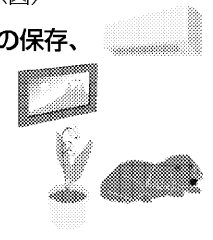

必ず実施

- 燃焼器具と一緒に運転するときは、こまめに換気する。  
(酸素不足による頭痛などの原因)
- 燃焼器具は、風が直接あたらない場所で使用する。  
(不完全燃焼の原因)
- 乳幼児の手の届くところにリモコンを置かない。  
(誤操作による体調悪化や電池誤飲の原因)

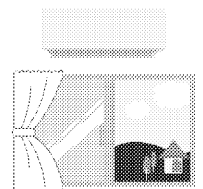

## 警告

### ご使用時は



- 吸込口や吹出口に指や棒などを入れない。  
(けがの原因)
- 長時間冷風を体に直接あてない、冷やし過ぎない。  
おやすみのときなど、長時間、冷風を体に直接あてたり、冷やし過ぎたりしない。(体調を崩す原因)  
特にお子様や高齢者にはご注意ください。
- 可燃性のもの(ヘアブレーヤ殺虫剤など)は本体の近くで使用しない。  
(感電や引火の原因)

### 据付け・移設・修理時は



必ず実施

- エアコンの据付けや移動、修理、再設置は必ずお買い上げの販売店または専門業者に依頼する。
- アースや漏電しゃ断器が設置されていること。  
(感電や火災などの原因)
- 必ずエアコン専用の電源コンセントを使う。  
(他の機器と併用すると、発熱による火災の原因)
- 冷えない、暖まらない場合は、冷媒もれが原因の一つと考えられるので、お買い上げの販売店に相談する。  
冷媒追加を伴う修理の場合は、冷媒もれがないことをサービスマンに確認してください。  
(冷媒は安全で、通常はもれませんが、万一室内にもれ、ファンヒーターやコンロなどの火気に触れると、有害な生成物発生の原因となります)
- 可燃性ガスのもれるおそれのある場所に設置されていないか確認する。  
(万一ガスがもれると、発火の原因)
- ドレンホースが確実に排水するように配管されているか確認する。  
(不確実な場合、家財などをぬらす原因)

吸込口  
(アルミ部分)

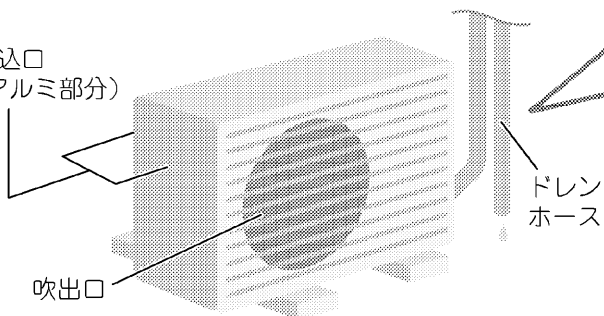

ドレン  
ホース

吹出口

漏電やけがを防ぎ、  
家財などを守るために  
お守りください。

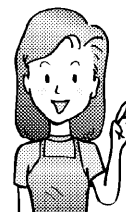

## 注意

### お手入れ時は



禁止

- 不安定な台に乗らない。  
(転倒など、けがの原因)
- ユニットのアルミ部分に触らない。  
(手を切る原因)
- お客様自身で、工具を使った分解掃除や、改造、内部の洗浄はしない。  
(水もれや破損、故障、発煙、発火の原因)
- 必ず運転を停止し、電源プラグを抜くか、ブレーカーを切る。  
(ファンが高速回転しているため、けがの原因)



必ず実施

### 室外ユニットは



禁止

- ユニットのアルミ部分に触らない。  
(手を切る原因)
- ユニットの近くに、他の電気製品や家財などを置かない。  
(暖房時はドレンホースから結露水が出て、汚損や故障の原因)
- ユニットの上に乗ったり、物を載せたりしない。  
(ベランダなどの高い場所に設置の場合、転落の原因)

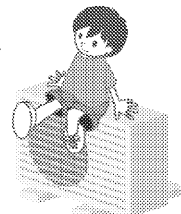

- 据付台が破損したまま、放置しない。  
(落下につながり、けがなどの原因)
- ユニットの周辺に、物を置いたり、落ち葉がたまらないようにする。  
(虫などが侵入し、故障や発火、発煙の原因)



必ず実施

# 各部のなまえと働き

## 室内ユニット

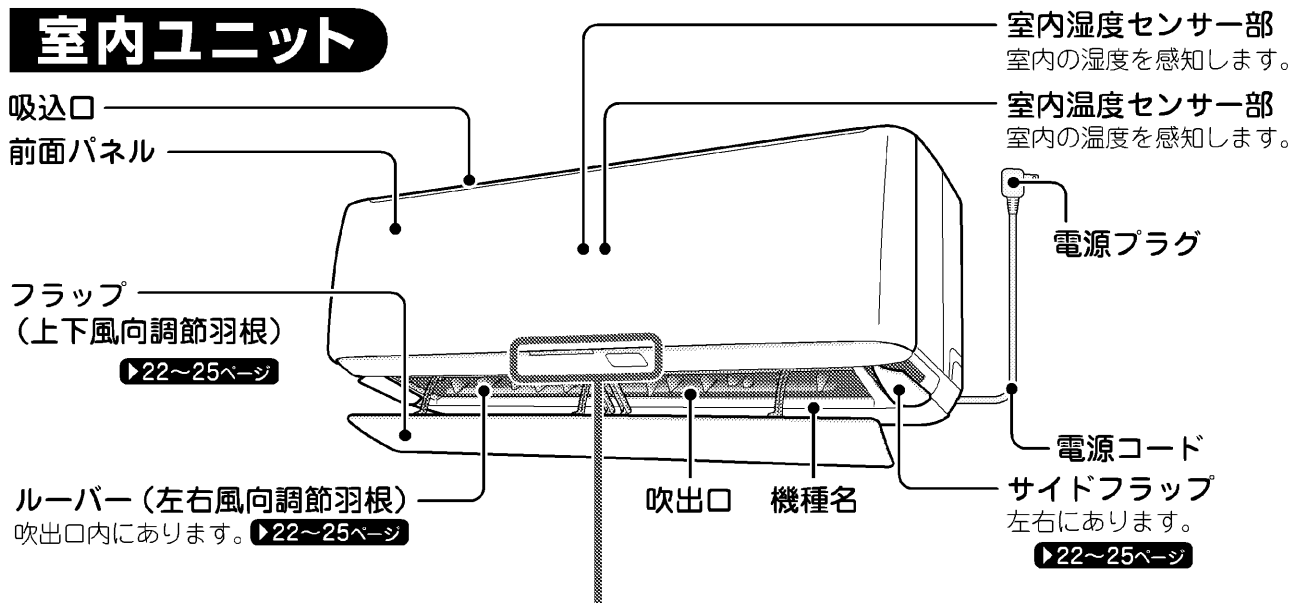

## 本体表示部

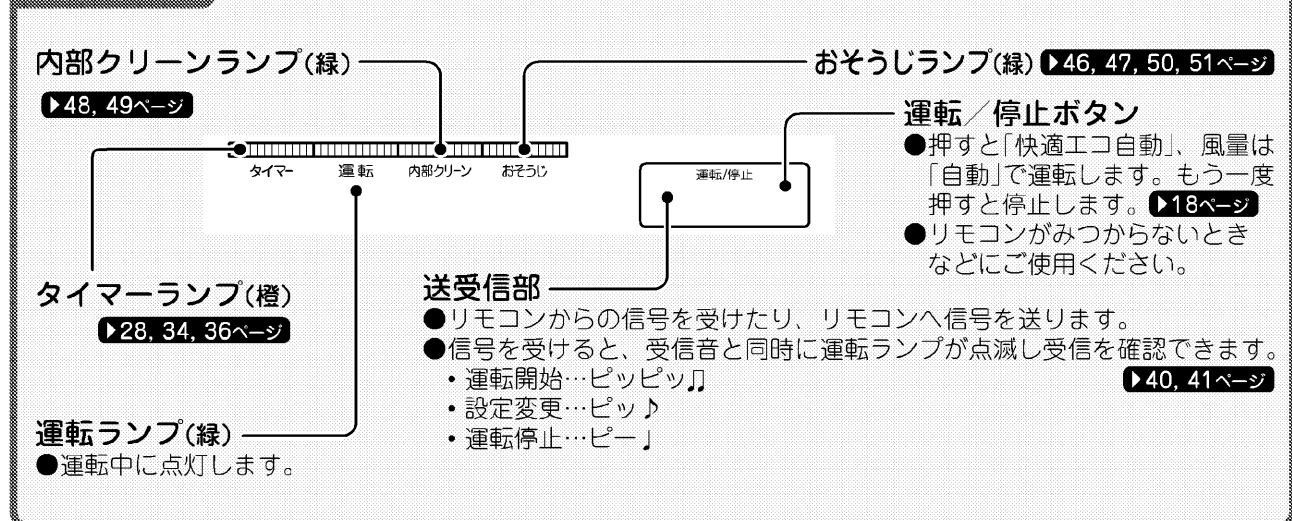

## 室外ユニット

