

DAIKIN

ダイキンエアコン

取扱説明書

天井埋込カセット形
シングルフロータイプ

こんな特長があります。

- ワイド気流** 定期的に風向を窓側に向けて、窓から冷気や熱気が伝わるのを抑えます
- 快眠運転** 室内温度をコントロールして快い眠りとさわやかな目覚めをサポートします
- パワフル運転** 冬の寒さの厳しい日や夏のお風呂上がりなど能力をパワーアップしすばやく快適な室内温度にします

「人」と「空気」の間に、
いつもダイキン

上手に使って上手に節電

- このたびはダイキンルームエアコンをお買い上げいただき、まことにありがとうございます。
- この取扱説明書には、使用上の注意事項を記載しております。正しくお使いいただくために、ご使用前に必ずお読みください。お読みになった後はいつでもご覧になれるよう、お手元に保管してください。
- 保証書は必ずお買い上げ日、販売店名などの記入を確かめてからお受取りのうえ、大切に保管してください。

ご愛用者アンケートにぜひご協力ください。
今後のよりよい商品開発のため WEB 上でアンケートを実施しています。
ダイキンエアコンホームページ
<https://www.cs.daikinaircon.com/>

機種名(総称名)

エス ジェーシーパイ

S28JCV

S36JCV S50JCV

S40JCV S56JCV

ご使用の前に

- 安全上のご注意 2
- 各部のなまえと働き 4
- 運転前の準備 10

運転のしかた

- 運転のしかた 12
- 風向調節 14
- ワイド気流 15
- タイマー運転
 - 切タイマー運転 16
 - 入タイマー運転 17
- パワフル運転 18
- 快眠運転 19
- 内部クリーン運転 20
- 自動内部クリーン 21

快適に使い続けるために

- お手入れ早見表 22
- お手入れのしかた
 - フィルター部の取外し 24
 - フィルター部の取付け・光触媒空清フィルターの交換 25
 - 吸込グリルの取外し・取付け 26
 - 点検、長期間使わないとき 27

こんなときは

- 故障かな？
 - 故障ではありません 28
 - もう一度お調べください 30
 - すぐに販売店へ 31

- 保証とアフターサービス 32
- お客様ご相談窓口 33
- 長期使用製品安全表示制度に基づく本体表示について 34
- 仕様 35
- じょうずな使いかた 裏表紙

必ずお守り
ください

安全上のご注意

この取扱説明書および商品には、安全にお使いいただくために、いろいろな表示をしています。内容（表示・図記号）をよく理解してから本文をお読みにになり、記載事項をお守りください。

■「表示」を無視して、誤った取り扱いをすることによって生じる内容を、次のように区分しています。



警告

「死亡や重傷を負うおそれがある内容」を示しています。



注意

「けがや財産に損害を受けるおそれがある内容」を示しています。

■お守りいただく内容の種類を、「図記号」で区分して説明しています。



「してはいけないこと」を表しています。



「しなければならないこと」を表しています。

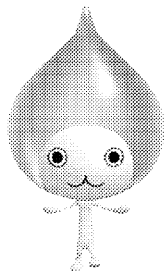

火災や感電、
大けがを防ぐために
お守りください。

警告



電源は

●ぬれた手で電源の「入」「切」や操作はしない。
禁止 (感電の原因)

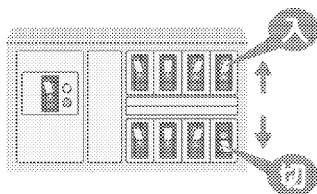

●途中で接続したり、延長コードの
使用、タコ足配線をしない。
(感電や発熱、火災の原因)

●破損させたり、加工したり、傷んだまま、
束ねたままでの使用はしない。
(感電や火災の原因)



必ず実施

異常・故障時には直ちに使用を中止する

異常・故障例

- ・電源コードが異常に熱い。
- ・こげ臭いニオイがする。
- ・ブレーカーがひんぱんに落ちる。
- ・室内ユニットから水がもれる。

(異常のまま運転を続けると故障や感電、
発煙、火災などの原因)

すぐに運転を停止し、ブレーカーを切って
お買い上げの販売店またはダイキンお客様
ご相談窓口にご相談ください。▶33ページ



禁止

室内ユニットは

●動植物に直接風をあてない。
(動植物に悪影響を及ぼす原因)

●精密機器や食品、美術品の保存、
動植物の飼育や栽培などに
使わない。
(品質低下などの原因)

●ユニットの下に、他の電気製品や
家財などを置かない。
(水滴が落ちて、汚損や故障の原因)



必ず実施

●燃焼器具と一緒に
運転するときは、
こまめに換気する。
(酸素不足による頭痛など
の原因)

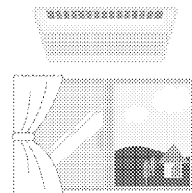

●燃焼器具は、風が直接あたらない
場所で使用する。
(不完全燃焼の原因)

●乳幼児の手の届くところにリモコンを置かない。
(誤操作による体調悪化や電池誤飲の原因)

警告



禁止

ご使用時は

- 吸込口や吹出口に指や棒などを入れない。
(けがの原因)
- 長時間冷風を体に直接あてない、冷やし過ぎない。
おやすみのときなど、長時間、冷風を体に直接あてたり、冷やし過ぎたりしない。(体調を崩す原因)
特にお子様や高齢者にはご注意ください。
- 可燃性のもの(ヘアスプレーや殺虫剤など)は本体の近くで使用しない。
(感電や引火の原因)



必ず実施

据付け・移設・修理時は

- 必ずエアコン専用のブレーカーを使う。
(他の機器と併用すると、発熱による火災の原因)
- エアコンの据付け、修理や移動、再設置は、自分でしない。
(感電や火災などの原因)
必ずお買い上げの販売店または専門業者に依頼してください。
- 据付けや移動、修理は必ずお買い上げの販売店または専門業者に依頼してください。
冷えない、暖まらない場合は、冷媒もれが原因の一つと考えられるので、お買い上げの販売店に相談する。
冷媒追加を伴う修理の場合は、冷媒もれがないことをサービスマンに確認してください。
(冷媒は安全で、通常はもれませんが、万一室内にもれ、ファンヒーターやコンロなどの火気に触れると、有害な生成物発生の原因)
- アースや漏電しゃ断器が設置されていること。
(感電の原因)
- 可燃性ガスのもれるおそれのある場所に設置されていないか確認する。
(万一ガスがもれると、発火の原因)
- ドレンホースが確実に排水するように配管されているか確認する。
(不確実な場合、家財などをぬらす原因)

吸込口
(アルミ部分)

吹出口

ドレン
ホース

漏電やけがを 방지、
家財などを守るために
お守りください。



注意



禁止

お手入れ時は

- 不安定な台に乗らない。
(転倒など、けがの原因)
- ユニットのアルミ部分に触らない。
(手を切る原因)
- お客様自身で、工具を使った分解掃除や、改造、内部の洗浄はしない。
(水もれや破損、故障、発煙、発火の原因)
- 必ず運転を停止し、ブレーカーを切る。
(ファンが高速回転しているため、けがの原因)



必ず実施



禁止

室外ユニットは

- ユニットのアルミ部分に触らない。
(手を切る原因)
- ユニットの近くに、他の電気製品や家財などを置かない。
(暖房時はドレンホースから結露水が出て、汚損や故障の原因)
- ユニットの上に乗ったり、物を載せたりしない。
(ベランダなどの高い場所に設置の場合、転落の原因)

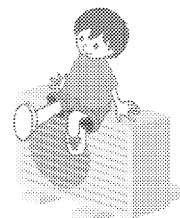
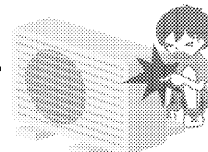

- 据付台が破損したまま、放置しない。
(落下につながり、けがなどの原因)



必ず実施

- ユニットの周辺に、物を置いたり、落ち葉がたまらないようにする。
(虫などが侵入し、故障や発火、発煙の原因)

各部のなまえと働き

標準パネル

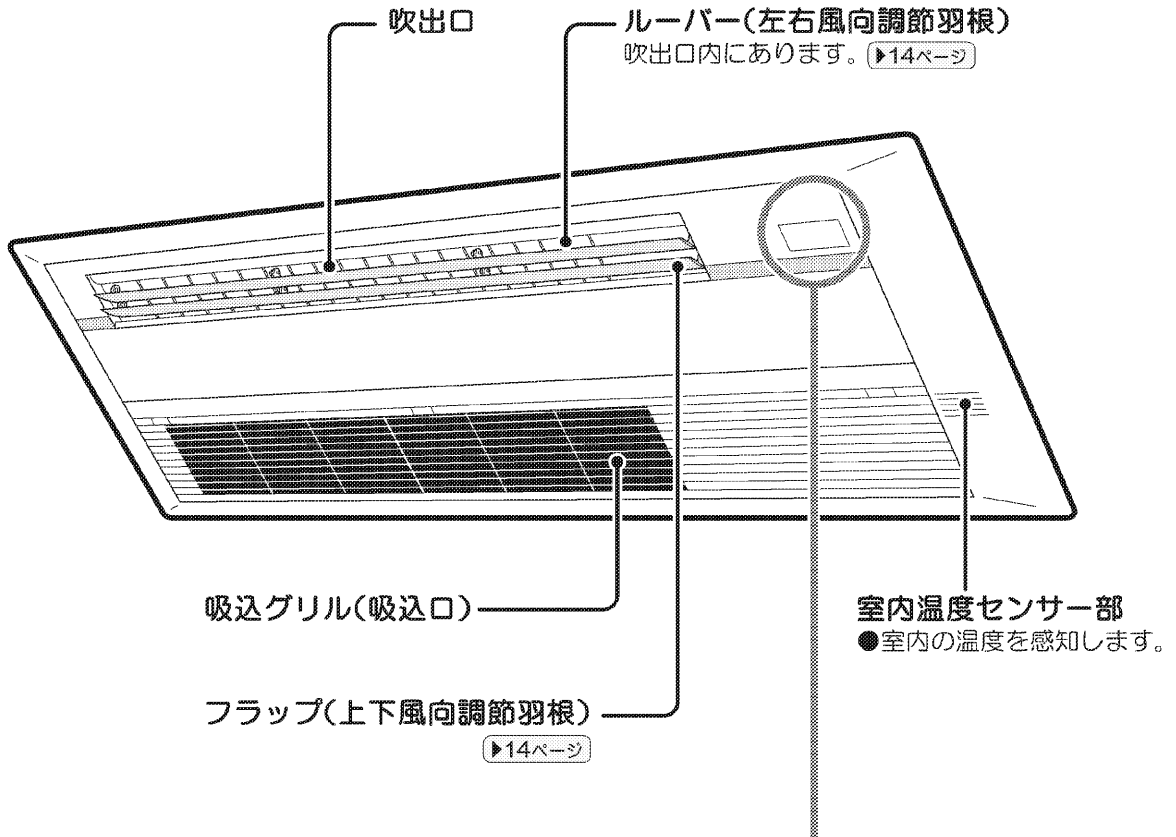

本体表示部

受信部

- リモコンからの信号を受ける部分です。
- 信号を受けると、受信音と同時に運転ランプが点滅し、受信を確認できます。
 - 運転開始…ピッピッ
 - 設定変更…ピッ
 - 運転停止…ピー

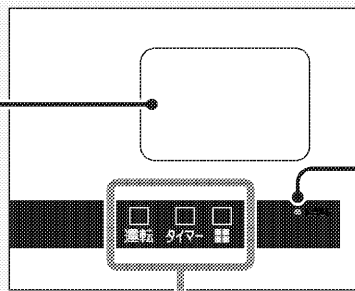

緊急運転スイッチ

つまようじなどの先の細いもので緊急運転スイッチを押す。

- 押すと運転を開始し、もう一度押すと停止します。
- 運転モードは「自動」、風量は「自動」に設定されます。▶12ページ
- リモコンが見つからないときなどにご使用ください。



運転ランプ(緑)



タイマーランプ(橙)

▶16, 17ページ



内部クリーンランプ(緑)

▶20, 21ページ

吸込グリルをあけたとき

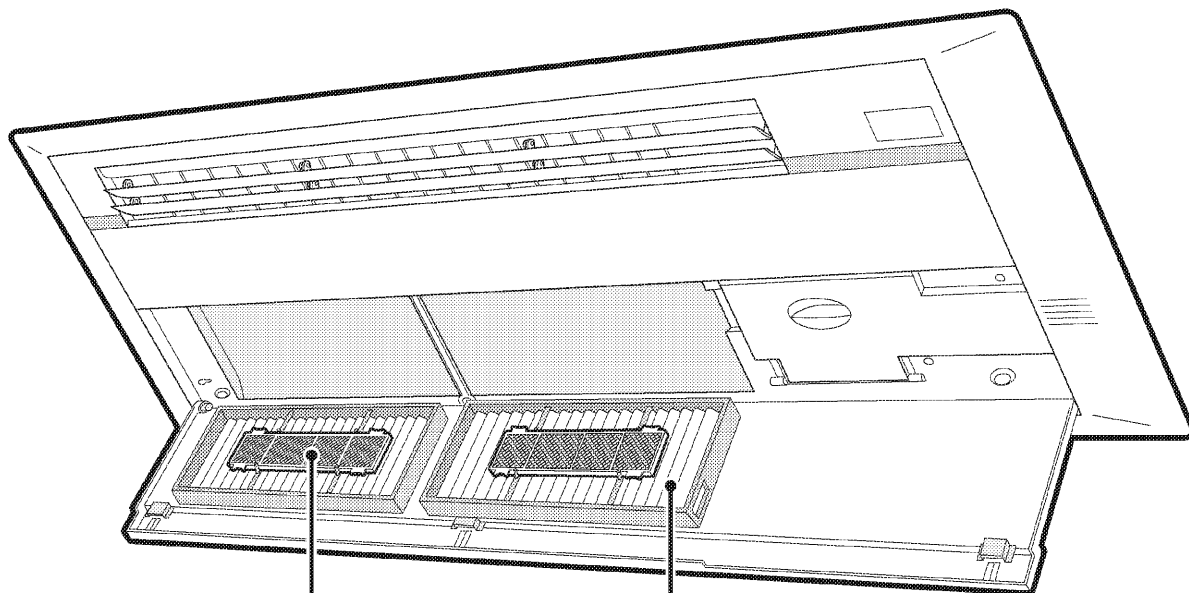

光触媒空清フィルター
エアフィルターに取り付けます。
▶22, 24, 25ページ

エアフィルター
▶22, 24, 25ページ

室外ユニット

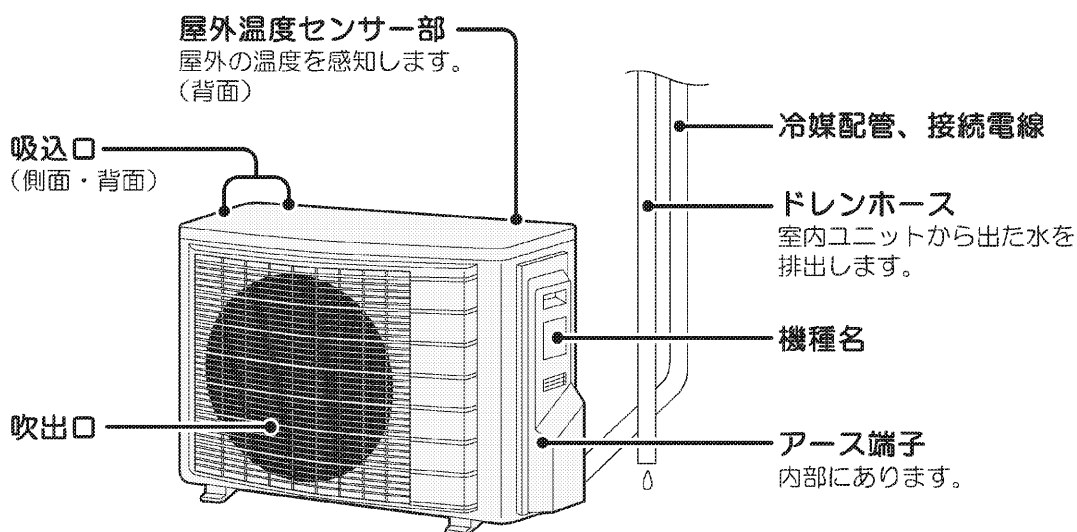

屋外温度センサー部
屋外の温度を感知します。
(背面)

吸込口
(側面・背面)

吹出口

冷媒配管、接続電線

ドレンホース
室内ユニットから出た水を
排出します。

機種名

アース端子
内部にあります。

各部のなまえと働き

フラットパネル

詳細はフラットパネルに付属の取扱説明書をご覧ください。

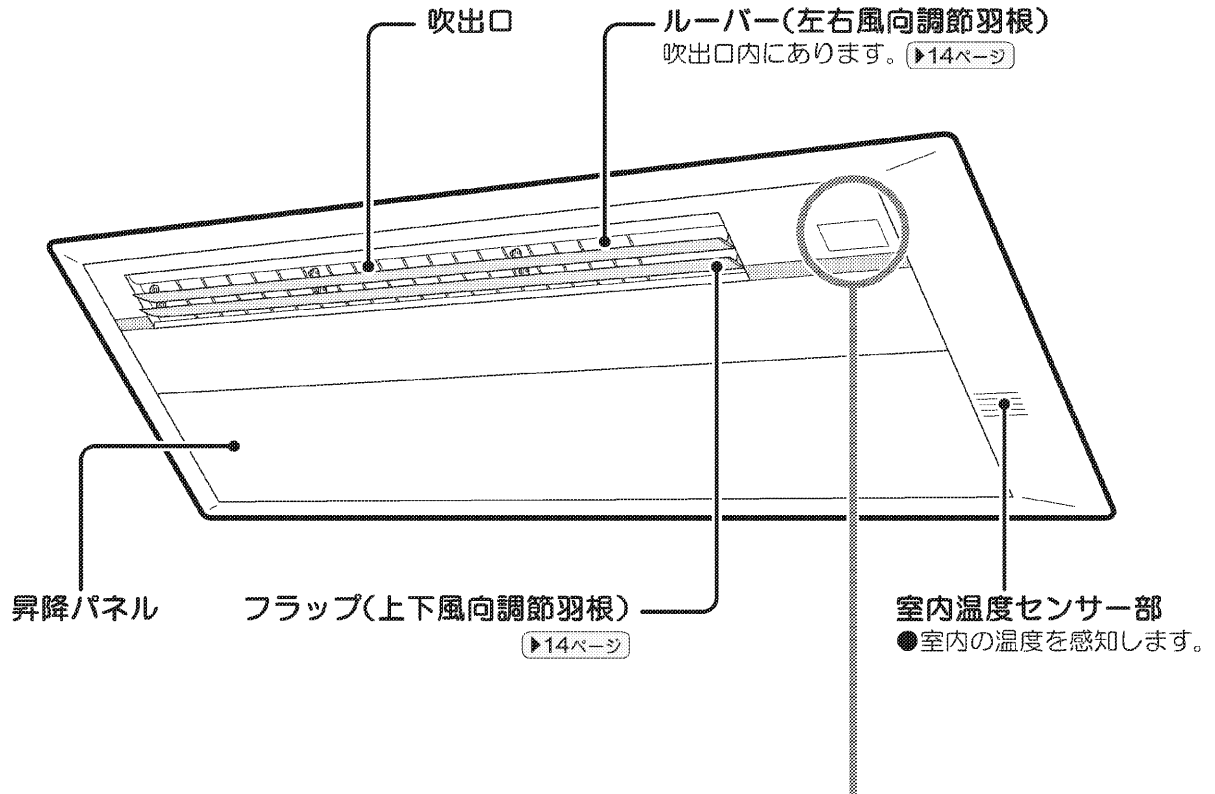

本体表示部

受信部

- リモコンからの信号を受ける部分です。
- 信号を受けると、受信音と同時に運転ランプが点滅し、受信を確認できます。
 - 運転開始…ピッピッ♪
 - 設定変更…ピッ♪
 - 運転停止…ピー♪

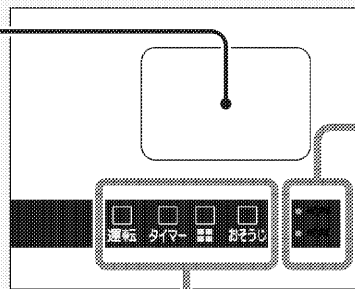

 **運転ランプ(緑)**

 **タイマーランプ(橙)**
▶16, 17ページ

 **内部クリーンランプ(緑)**
▶20, 21ページ

点滅している場合は、フラットパネルに付属の取扱説明書をご覧ください。

 **おそうじランプ**

フラットパネルに付属の取扱説明書をご覧ください。

緊急運転スイッチ

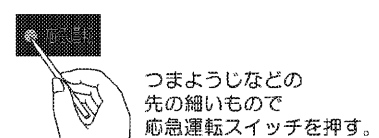

- 押すと運転を開始し、もう一度押すと停止します。
- 運転モードは「自動」、風量は「自動」に設定されます。
▶12ページ
- リモコンが見つからないときなどにご使用ください。

緊急昇降スイッチ

フラットパネルに付属の取扱説明書をご覧ください。