

取扱説明書

全自動電気洗濯機
(家庭用)







品番 NA-FS810
NA-FS710

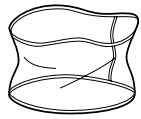

全自動電気洗濯機 取扱説明書

[希望小売価格は2007年4月現在・税込]

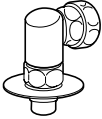
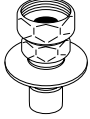
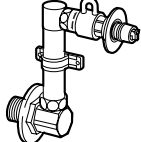
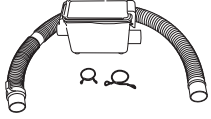
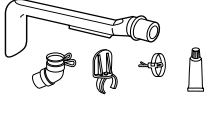
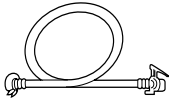
別売部品

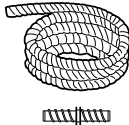
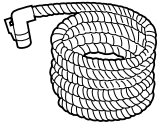
 専用洗剤 遠心力21 ボトル用 ●N-S10B2 1,029円	 専用洗剤 遠心力21 詰め替え用 ●N-S8P2 714円	 洗濯ネット ●AXW221-8500 4,358円	 糸くずフィルター ●AXW22A-6BM0 525円	 洗濯槽クリーナー (洗濯槽の洗浄剤) ●N-W1 2,100円
 給水栓ジョイント ●CB-J6 2,520円	 給水栓継手 ●AXW12H-J6 1,890円	 壁ピタ水栓 ●CB-L6 6,825円	 糸くずボックス ●N-LB1 3,570円	 真下排水ユニット ●N-MH1 1,365円
 延長用給水ホース ●AXW1251-250 (50cm) 1,365円 ●AXW1251-201 (1m) 1,785円 ●AXW1251-202 (2m) 2,100円 ●AXW1251-203 (3m) 2,415円 ●AXW1251-205 (5m) 3,623円	 延長用排水ホース ●AXW2D-31 (1m用) 1,365円 ●AXW2D-32 (2m用) 2,100円	 風呂水吸水ホース お風呂までの距離が8m以下の場合 (同梱のホースに接続します) ●AXW2K-6DL0 2,310円	 風呂水吸水ホース お風呂までの距離が8~10mの場合 (同梱のホースは使わず このホースのみ使います) ●AXW2K-VP10 2,520円	

別売部品は販売店でお買い求めいただけます。
松下グループのショッピングサイト「パナセンス」でもお買い求めいただけるものもあります。
詳しくは「パナセンス」のサイトをご確認ください。

Pana Sense
<http://www.sense.panasonic.co.jp/>

愛情点検 長年ご使用の洗濯機の点検を!

	こんな症状はありませんか	<ul style="list-style-type: none"> ●電源コード、プラグが異常に熱い。 ●焦げくさい臭いがしたり、運転中に異常な音や振動がする。 ●洗濯・脱水槽が止まりにくい。 ●水漏れがする。(ホース、給水栓つぎで) ●製品に触るとビリビリ電気を感じる。 ●その他の異常や故障がある。 	<p>このような症状のときは、故障や事故の防止のため、スイッチを切り、コンセントから電源プラグを抜いて、必ず販売店に点検をご依頼ください。</p>

便利メモ (おぼえのため、記入されると便利です)

お買い上げ日	年 月 日	品 番	NA-FS810/NA-FS710
販売店名	電話 () -		

廃棄時にご注意 家電リサイクル法では、お客様がご使用済みの洗濯機を廃棄される場合は、収集・運搬料金、再商品化等料金をお支払いいただき、対象品を販売店や市町村に適正に引き渡すことが求められています。

松下電器産業株式会社 ランドリービジネスユニット

〒561-0823 大阪府豊中市神州町1番2号

© 2007 Matsushita Electric Industrial Co., Ltd. All Rights Reserved.

ナショナルホームページ <http://national.jp/>

W9901-7BX00
S0407-0

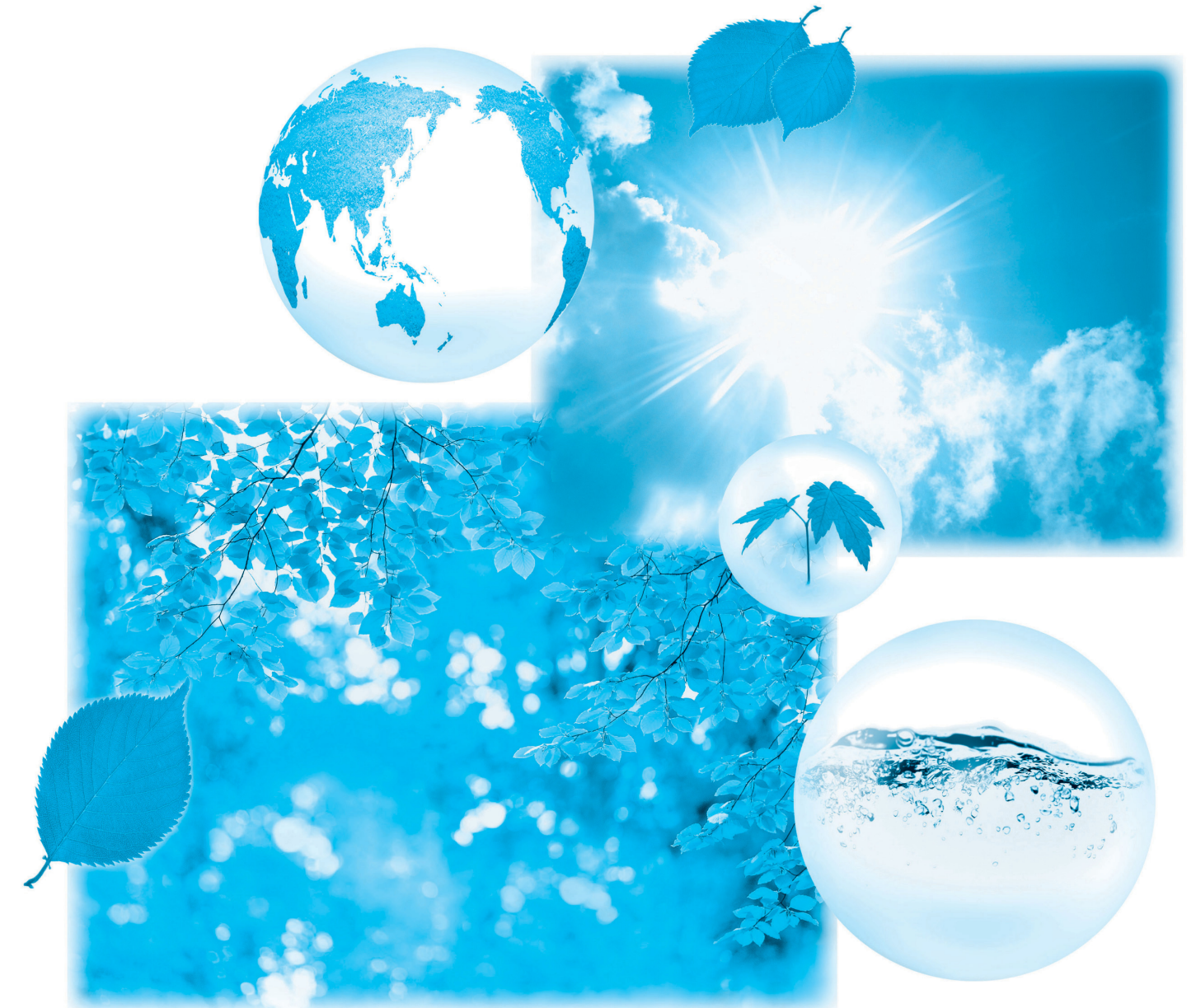

保証書別添付

据付説明付き

このたびは、ナショナル製品をお買い上げいただき、まことにありがとうございます。

- 取扱説明書をよくお読みのうえ、正しく安全にお使いください。
- ご使用前に「安全上のご注意」(6~7ページ)を必ずお読みください。
- 保証書は「お買い上げ日・販売店名」などの記入を確かめ、大切に保管してください。
- 転居や配水管の洗浄などで再据え付けする場合がありますので、取扱説明書(据付説明付き)を大切に保管してください。



FS810

水流で洗剤を溶かし
高濃度の泡が衣類に浸透して
汚れを落とします



NA-FS710をお買い上げのお客様へ

NA-FS810は洗濯・脱水容量が8.0kg、NA-FS710は洗濯・脱水容量が7.0kgとなるため、水量・所要時間が異なりますが、その他の使い方は同じです。説明イラストはNA-FS810を使っています。

もくじ

準備と確認

	ページ
●お使いになる前に	4
●安全上のご注意	6
●準備する(風呂水を使うとき)	8
●各部の名前/付属品	9
●コースの使い分け	10
●操作部の見方	12

毎日の使い方

	ページ
洗濯する	
●洗濯する(風呂水・予約)	14
●洗剤・柔軟剤の使用量	16
●いろいろな洗濯	
●「おうちクリーニング」コース	18
●「毛布」コース	20
●「わたし流」コース	22
●洗い/すすぎ/脱水する(個別洗濯)	23
●送風乾燥する	24

必要なとき

	ページ
お手入れする	
●本体・糸くずフィルター	26
●洗濯・脱水槽の黒カビ	28
●便利に使う	
●のりづけするときなど	30
据え付け方	32
困ったとき	
●衣類の仕上がりが気になる…	38
●故障かな?	39
●エラー表示が出たら	42
●仕様	
●点字の内容	43
●コース運転内容	44
●保証とアフターサービス	46
●別売部品	裏表紙

お使いになる前に

ご使用前に、
据え付け状態を
確認してください。

据え付け状態が悪い場合は、
お買い上げの販売店または、
設置された業者にお問い合わせ
ください。



水漏れの原因になります

当社製の給水栓つぎてまたは、
給水栓ジョイント、継手を取り付けて
いますか？ (P.34)

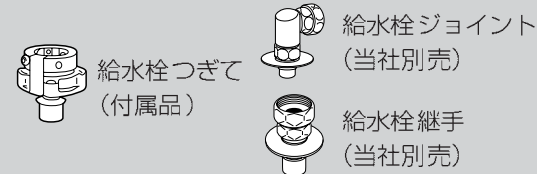

緩み、ぐらつき、傾きはありま
せんか？ (P.35)

排水異常の原因になります。 (ブザーが鳴る)

排水ホースが10cm以上持ち上げ
られていませんか？ (P.34)

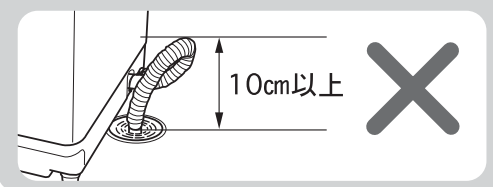

異常振動の原因になります

水平に設置され、がたつきなど
はありませんか？
(P.37)

据え付け状態を確認後、

c 電源プラグを差し込む (アースも忘れずに)

c 水栓を開く (風呂水使用時も！)

お願い

運転終了後は、必ず水栓を閉じてください。

安全のため、
「すすぎ」・「脱水」・「送風乾燥」時は
ふたがロックされます

点灯中はふたロック中

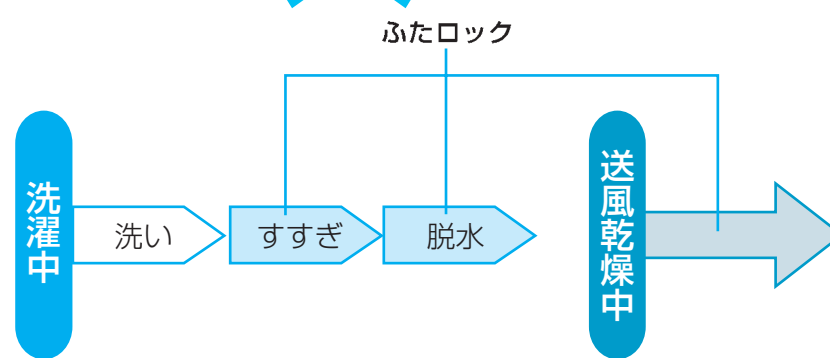

ロック中のふたを開けるには

スタート
一時停止 押す

●洗濯・脱水槽の回転が止まると(約15秒)、
「カチッ」とロックが解除されます。

電源プラグは抜かないでください。(解除できません)

お願い

- ふたロック中は、無理に開けないでください。(ふたが破損する原因)
無理に開けようとすると、ブザー音が鳴ります。
- 「すすぎ」・「脱水」・「送風乾燥」時にふたがロックしない場合、使用を
中止し、修理を依頼してください。

故障や破損、誤作動を防ぐために

- 運転中は上に物(充電ハブラシ等)を置かない!
(振動による落下、誤動作の原因)
- 塩化ビニールのカバーを本体に直接かけない!
(本体表面を傷める原因)
- 殺虫剤、整髪料、消臭スプレーなどかけない!
(本体故障、破損の原因)
- テレビ、ラジオなどの家電製品を近づけない!
(映像の乱れ、雑音の原因)
- 操作部付近に磁気カード(キャッシュカードなど)、
磁石などを近づけない!
(運転が止まったり、磁気カードが使えなくなる原因)
- 結露したまま放置しない!
(床面をぬらす原因・洗濯機用トレーをお求めください。
別売: AXW18B-F1)
- 洗濯物は入れ過ぎない!
(衣類の破れや樹脂部の傷つきの原因)
→洗濯・脱水槽の上部の樹脂部より上に衣類があ
る場合、給水後、衣類を軽く押さえてください。
- 洗剤は入れ過ぎない!
(すすぎが不十分・泡が飛び床面をぬらす原因)

安全上のご注意

必ずお守りください

お使いになる人や他の人への危害、財産への損害を未然に防ぐため、必ずお守りいただくことを説明しています。
 ■表示内容を無視して誤った使い方をしたときに生じる危害や損害の程度を、次の表示で区分し、説明しています。

警告 「死亡や重傷などを負う可能性が想定される」内容です。

注意 「傷害や物的損害のみが発生する可能性が想定される」内容です。

■お守りいただく内容の種類を、次の絵表示で区分し、説明しています。

してはいけない「禁止」内容です。

必ず実行していただく「指示」内容です。

警告

火災や感電、けがを防ぐために

- 電源のプラグやコードは**
 - 定格15A・交流100Vのコンセントを単独で使う。
 - 電源プラグは根元まで確実に差し込む。
 - 定期的にプラグを乾いた布で拭く。(ほこりがたまり湿気などで絶縁不良となり、火災の原因となります)
 - 長期間使わないとき、お手入れ時は必ず抜く。
- 束ねない、傷付けない、無理に曲げない。
 - ぬれた手で抜き差ししない。
 - コードを持って抜かない。
 - コードや電源プラグが傷んでいるときや、コンセントの差し込みが緩いときは、使用しない。(破損した場合は、販売店へ修理をご依頼ください)

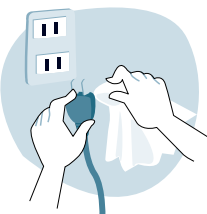

- 次のような引火性のあるものや、それらが付着した衣類などを絶対に入れたり近づけたりしない
 (爆発や火災の恐れ)
 - 灯油、ガソリン、ベンジン、シンナー、アルコールなど

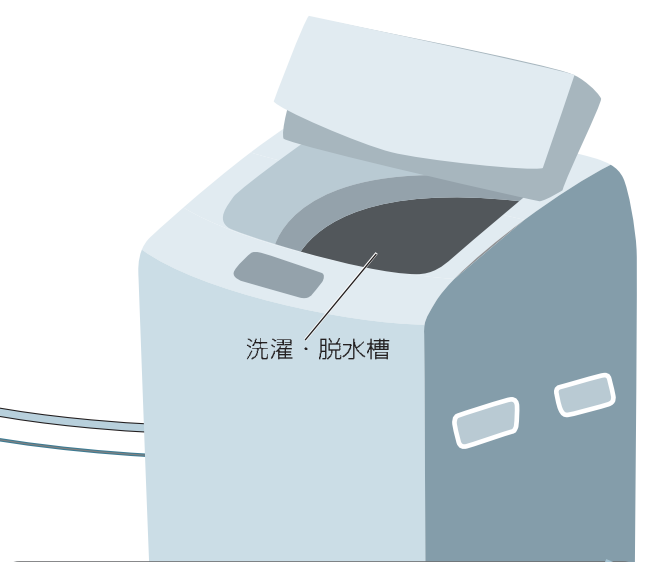
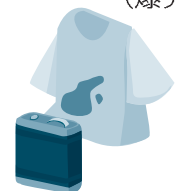

洗濯・脱水槽

- 風呂水フィルターを灯油・ガソリンの給油用に使わない
 (爆発・火災の恐れ)



水漏れやけがなどを防ぐために



注意

- 運転前は水栓を開いてホースの接続を確認
 (水漏れの原因)
- 運転終了後は、必ず水栓を閉じてください。
- 風呂水を使うときは
 (水があふれ出す原因)
 - 風呂水を使うときは、水位面が本体より高くないようにする。
 - 外すときはこちらから先に出す。
- 防水性のシートや衣類は、洗い・すすぎ・脱水しない
 (脱水中、激しい振動や転倒によるけが、本体、壁、床などの損傷、洗濯物の損傷、水漏れ被害などの恐れ)
 - 雨ガッパ、サウナスーツ、ウェットスーツ、おむつカバー、寝袋、スキーウェア、自動車などのカバー、防水シートなど
- 運転中は本体の下に手足を入れない。(本体の底面で手足を切る恐れ)床面とのすき間が大きくなる場合は、当社専用の全自動設置台(NSD-8 別売)をお使いください。
 - 子供など不慣れな方に使わせたり、上にのぼったり、重い物を置かない。(変形・破損によるけがの恐れ)
 - 50℃以上のお湯を洗濯・脱水槽に直接入れない。給湯機とつながない。(プラスチックが変形し、感電、漏電の恐れ)



- 洗濯・脱水槽の中を幼児にのぞかせない
 (洗濯・脱水槽の中に落ちておぼれたり、けがをする恐れ)
 - 近くに台などを置かない。
- 途中で出し入れするときは…完全に止まるまで触らない
 (ゆるい回転でも洗濯物が手に巻きついてけがの恐れ)
- 水をかけない、水場や湿気の多い場所に置かない
 (感電・ショート of 恐れ)
 - お手入れ
 - ベランダ (風雨にさらされる)
 - 浴室 (湿気が多い)
- 絶対に分解・修理・改造しない
 (発火・異常動作によるけがの恐れ)
- 火気を近づけない
 (火災の恐れ)
 - 蚊取り線香、タバコ、ローソクなど
- 操作部付近には、磁石などの磁気を帯びたものを近づけない
 (ふたが開いた状態でも、脱水槽が回転し、けがの恐れ)

準備する

風呂水を使うとき

お願い ●風呂水をお使いになるときは、必ず水栓を開けてください。
バスポンプ内に水道水をためる（呼び水）ためです。

取り付け方

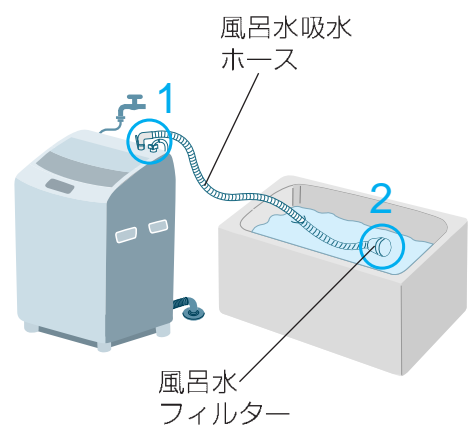

1

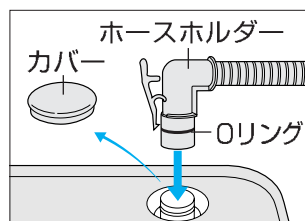

カバーを外し、
ホースホルダーを
差し込む

2

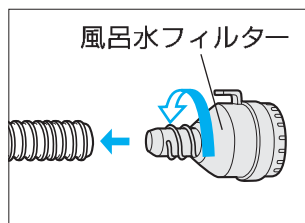

風呂水吸水ホースに
風呂水フィルターを
回しながら差し込む

- ホースが短いとき
→別売の延長用風呂水吸水ホース（裏表紙）を使う。
- ホースが長いとき
→風呂水フィルター側を切る。

片付け方

●洗濯物を必ず先に取り出してください。
（風呂水吸水ホース内の残水が流れ、洗濯物がぬれます。）

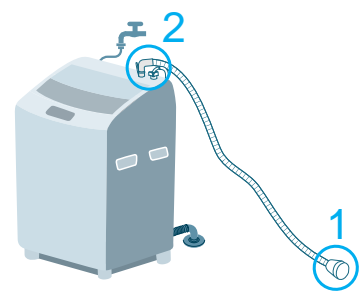

1

風呂水フィルターを浴槽から出し、
排水できる所に置く

2

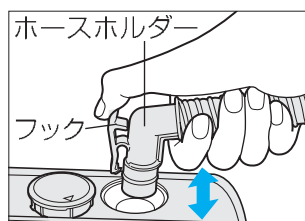

フックを押さえながら
ホースホルダーを
抜き差しする
（ホース内の水を抜く）

3

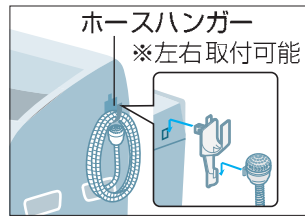

ホースハンガーを
本体に取り付け、
ホースをかけておく
（運転するときは、振動による音防止のため外す）

こんなことはしないで！



●ホースの垂れ下がりを考慮する
（風呂水給水が始まると、ホースが垂れ下がり
フィルターが浮き上がる）

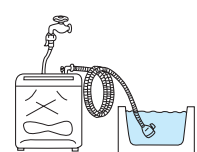

●巻いたまま使わない
（吸水できない）

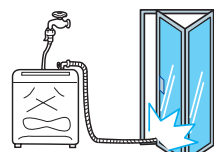

●引き戸などで
はさまない
（ホースが破れる）



●本体より水位が
高い状態にしない
（あふれる）

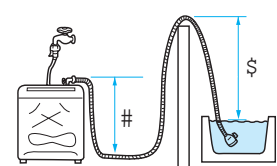

●①+②を1.2m以上
にしない
（吸水できない）

●入浴剤の種類によっては吸水されない場合があります。成分（硫黄など）によってはステンレス部を傷めるため、入浴剤の表示をご確認ください。

各部の名前/付属品

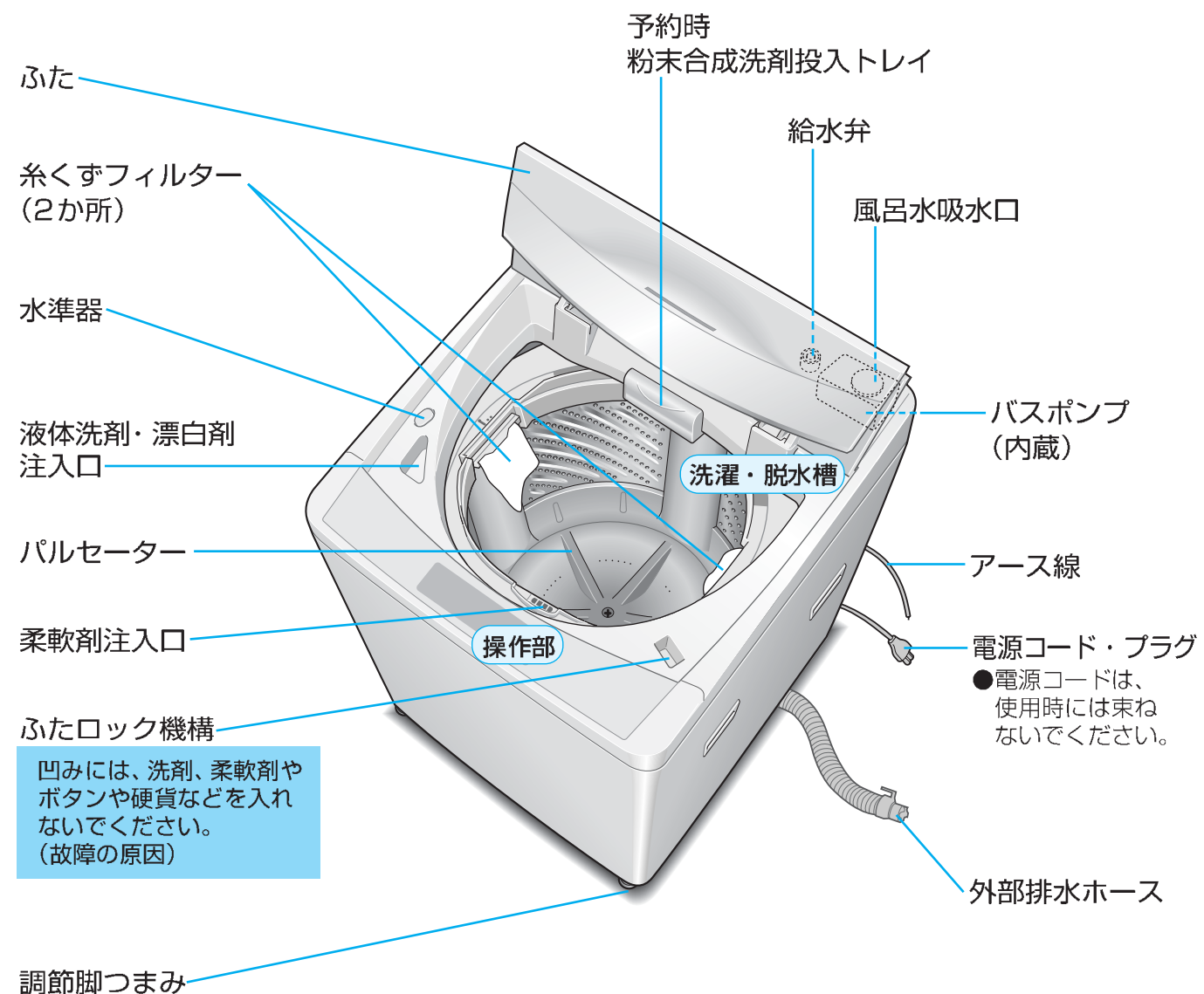

付属品の確認を！

●給水ホース
（1本：長さ0.8m）

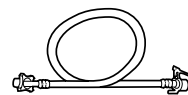

●給水栓つぎて
（1個：給水ホースとセット）



●外部排水ホース
（1本：伸縮式）

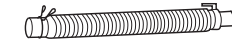

●調節ゴムシート
（黒色2個）



傾斜床面用

●ホースハンガー
（1個）



●風呂水吸水ホース
（1本：長さ約4m）

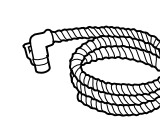

●風呂水フィルター
（1個）



コースの使い分け

こんなときに

普段の衣類

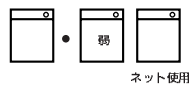

日常のお洗濯に…

自分でコースをつくりたい!

軽い汚れをスピーディーに!

音を抑えて運転したい!

どろんこ汚れやガンコな汚れに!

デリケートな衣類

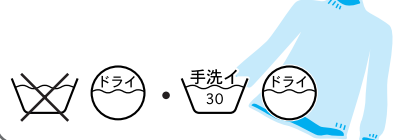

毛布

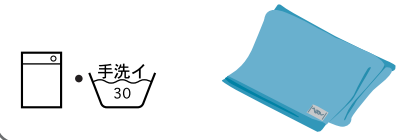

化繊(3kg)の衣類を乾かしたいときに

※「送風乾燥」できない衣類がありますので、ご使用前に必ず記載内容をご確認ください。

コース名 ()は、NA-FS710の場合
容量の上限

おまかせコース
8kg (7kg)

わたし流コース
(P.22)
8kg (7kg)

お急ぎコース
8kg (7kg)

ナイトコース
8kg (7kg)

ゴシゴシコース
4.5kg (4kg)

おうちクリーニングコース
(P.18)
2.4kg (2kg)

毛布コース
(P.20)
4.2kg (4.2kg)

送風乾燥コース
(P.24)
3kg (3kg)

衣類の準備

新しい色柄物など色落ちしやすいものは
分け洗いを!



かさばる衣類や水に浮きやすいものから
先に入れる!

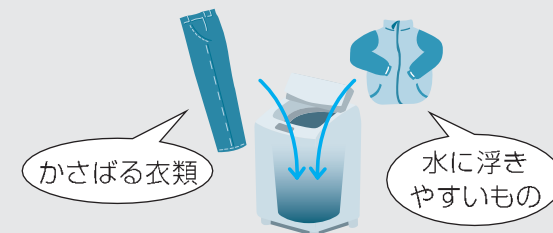

水に浮きやすい衣類の例
●撥水加工 ●細かい目のネットに入れたもの
●フリースなど化繊100%あるいは混紡衣類
●ジャンパーなど表地や裏地が化繊100%の衣類

汚れがひどいものは
前処理を!

■えり、そで汚れは…



→えり、そで用洗剤を塗って洗う

■しみ汚れは…



→しみ汚れ用洗剤か、酸素系液体漂白剤を塗って洗う

■泥汚れは…



→部分汚れ用洗剤か、浴用洗剤を塗り、もみ洗いしてから洗う

●血液、紅茶、ジュースなどは水で前洗いして「しみ汚れ」の処理を

衣類をチェック!

(衣類を傷めたり、故障・排水不良の原因)



●毛羽立ちやすいものは裏返す



●ペットの毛や髪の毛、砂などはブラシで除く

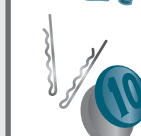

●金属片、硬貨などは取り除く



●ボタンは留め、ファスナーは閉める

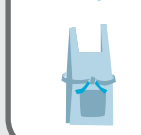

●ひもなどは結ぶ

デリケートな下着類のみ必ずネットに入れる!

(これ以外はいれなくて!)

・ワイヤー入りブラジャーやストッキング
→「おうちクリーニング」コースで洗ってください。
(ワイヤーが飛び出したりする原因)
・レースの付いた衣類、ランジェリー、ナイロンストッキング、化繊の薄物など

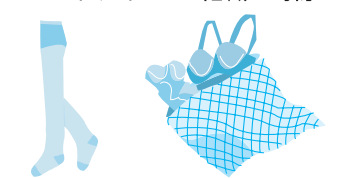

衣類、本体を傷める原因

●詰め込み過ぎない
●ファスナーの金具はカバーに収めておく

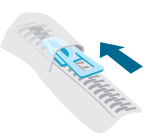

乾きむらやシワの原因

●ネットに入れたまま乾燥しない

操作部の見方

※この表示は「おまかせ」コースのときの表示です。

●コースや乾燥時間は、スタート後は変更できません。
●洗濯内容は、「洗い」終了後は変更できません。



水量を変える

洗濯量に合わせて、水量を自動設定します。

- お好みで水量を手動で変更できます。(コースによっては選べない水量があります。)
- 水量20Lは手動で選んでください。

[洗剂量・水量・残時間] 表示部

●スタート後、洗剂量(杯)、水量(L)、残時間(分)の目安を表示。

予約(時間後) 残り(約)分 **40** (例) 残り時間: 40分

※洗濯物の種類や設置状態により、残時間表示は実際と異なる場合があります。
●送風乾燥の時間を表示。

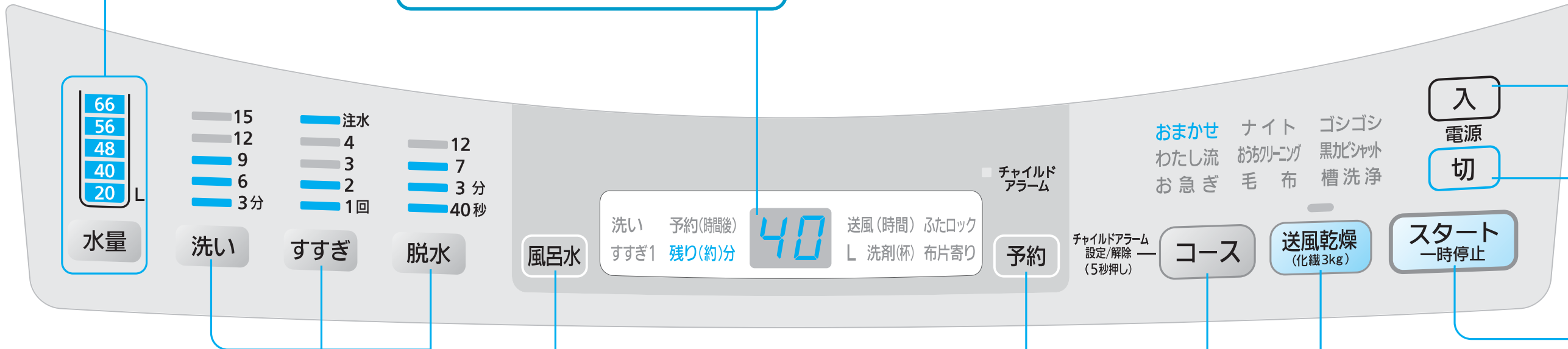

- 電源を入れるとき (スタートせずに10分間放置すると、電源が切れます)
- 電源を切るとき (切ると「ピー」とブザー音がします)
- スタートするとき
- 一時停止するとき

終了をお知らせするブザー音を消すことができます。

スタート 一時停止 押しながら

入 押し、

スタート 一時停止 3秒以上 押し続ける。(ピピッと鳴り、設定完了)

●戻すときも同じように押す。(ピピッピピッと鳴り、設定完了)

運転内容を変える

●洗い・すすぎ・脱水の組み合わせや時間、回数の切り換えに。(P.22)

15, 12, 9, 6, 3分 (例) 洗いのとき

●「洗い」中に内容を変えたいときは、「一時停止」押しして変更する。

予約する

何時間後に終了させるかを、1時間単位で24時間後まで予約できます。

8 (例) 8時間後に終了させる場合

●「おうちクリーニング」「黒カビシャット」「槽洗浄」コース、「送風乾燥」の予約はできません。

●送風乾燥をするとき (P.24)

●コースを選ぶとき (P.10)

●風呂水で洗濯するときに。(P.8, 14)

洗濯する



※この表示は「おまかせ」コースのときの表示です。

準備：水栓を開ける

1 洗濯物を入れ 電源を入れる

2 コース 洗濯物や汚れに合わせて コースを選ぶ

■風呂水を使うとき (P.8)

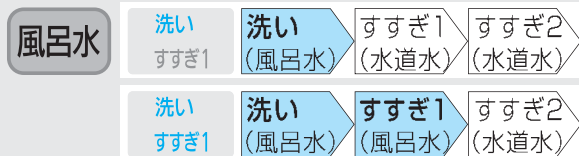

(すすぎ回数が1回以下のとき、風呂水の「すすぎ1」は選べません。)

※風呂水がなくなったり、吸水できないときは、約6分後、自動的に水道水に切り換わります。

■予約するとき (P.13)

予約 何時間後に終了させるかを選ぶ

(「予約」以外の表示は、スタートして2分後に消灯)

- 変更、取消 → 「切」でやり直す
- 内容確認 → 「予約」で表示

※衣類の種類、給水・排水条件により、予約時間を越えて運転したり、早めに終了することがあります。

3 スタート一時停止 スタートする

水なしでバルセーターが動き、布量を計る (約10秒間)

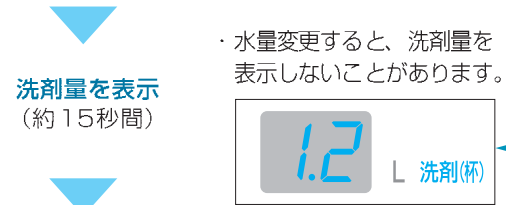

水量を表示 (約10秒間)

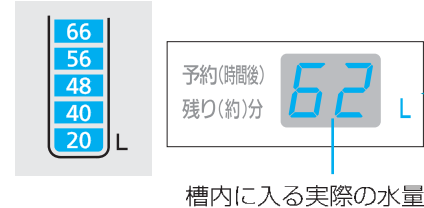

※水量(66 L)と槽内に入る実際の水量は異なることがあります。

お知らせ

- 槽内にあらかじめ水があると、水なし運転をしないで最高水量になることがあります。
- ※衣類によっては水量が多くなったり、少なくなることがあるため、水量ボタンで調節してください。

4 表示に合わせ 洗剤を入れる

■粉末合成洗剤は、洗剤量表示に応じて入れる (P.16)

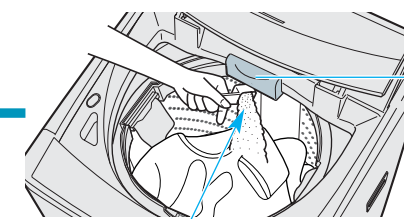

洗剤をよく溶かすためトレイの真下あたりに入れる

■予約するとき

①手前に倒す

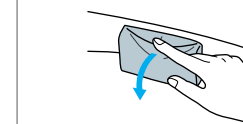

②洗剤を入れる

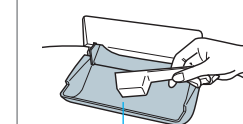

倒したままにし、洗濯が終わるまで閉めないでください。

※予約洗濯が終わったら、洗剤投入トレイを元の位置に戻す

■液体洗剤・専用洗剤 (遠心力21) は、水量表示に応じて入れる (P.16)

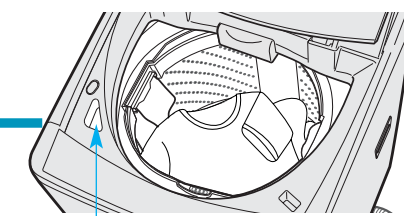

液体洗剤注入口

■予約するとき

※液体洗剤で粘り気のあるものは、水で薄めて入れてください。

5 ふたを確実に閉める

ブザーが鳴ったら終了

洗濯する (風呂水・予約)

洗剤・柔軟剤の使用量

●泡立ちの良い洗剤は、少なめ(8割程度)に入れてください。

表示に合わせて

この目安で入れてください

水量表示 洗剤量表示 (水30Lに対する表示が)	合成洗剤				柔軟剤		
	粉末 (20g)	(25g)	液体 (20ml)	(25ml)	(40ml)	柔軟剤 (7ml)	(20ml)
NA-FS810 66L 52L 洗濯量：約8kg以下	約44g	約55g	約44ml	約55ml	約88ml	約15ml	約44ml
58L 56L 洗濯量：約5.5kg以下	約39g	約48g	約39ml	約48ml	約77ml	約13ml	約39ml
52L 48L 洗濯量：約3.5kg以下	約35g	約43g	約35ml	約43ml	約69ml	約12ml	約35ml
44L 40L 洗濯量：約1.5kg以下	約29g	約37g	約29ml	約37ml	約59ml	約10ml	約29ml
20L 洗濯量：約0.3kg以下	約13g	約17g	約13ml	約17ml	約27ml	約4ml	約13ml
NA-FS710 62L 50L 洗濯量：約7kg以下	約41g	約52g	約41ml	約52ml	約83ml	約14ml	約41ml
56L 54L 洗濯量：約5kg以下	約37g	約47g	約37ml	約47ml	約75ml	約13ml	約37ml
52L 48L 洗濯量：約3.5kg以下	約35g	約43g	約35ml	約43ml	約69ml	約12ml	約35ml
44L 40L 洗濯量：約1.5kg以下	約29g	約37g	約29ml	約37ml	約59ml	約10ml	約29ml
20L 洗濯量：約0.3kg以下	約13g	約17g	約13ml	約17ml	約27ml	約4ml	約13ml

※杯表示および計量スプーン目安は、水30Lに対する表示が20gの洗剤で、スプーン1杯約37gを基準にしています。

※洗剤量は5段の水量が標準設定です。必要に応じて増減してください。

- 洗剤の使用量については、洗剤容器の使用量の目安に従ってください。
- 洗剤によっては洗濯方法を指定しているものがありますので、その洗剤の説明書に従ってください。
- 「おうちクリーニング」コースの液体中性洗剤の使用量については、洗剤容器の使用量の目安に従ってください。

粉石けん

溶かしかた

- 1 使用する水量の1段下の水量まで給水する(「20L」水量の場合はそのまま)
- 2 粉石けんを入れ、約3分間運転する
- 3 洗濯物を入れ、「水量」ボタンで、使用する水量に合わせ、洗濯を行う

溶けにくい場合の溶かしかた

- 1 容器に30℃前後のぬるま湯を約5Lほど入れる
 - 2 粉石けんを十分かき回しながら少しずつ入れて溶かす
- 粉石けんが固まったり、粉が残ったりしないよう注意してよくかき混ぜ、十分に溶かしたのち洗濯・脱水槽に入れてください。

お願い

- 粉石けんの使用量は、洗剤容器の使用量の目安に従ってください。
 - 粉石けんは合成洗剤に比べ洗濯物に残りやすいので、すすぎは十分行ってください。(黄ばみや石けんの臭いの原因)
 - 粉石けんは、溶けにくく固まることがあるので予約時には使わないでください。
 - 粉石けんの使用量が多すぎたり、低温の水に直接粉石けんを入れたりすると、完全に溶けない石けん分や石けんカスがホースや槽の内側に付着し、浮き上がって洗濯物を汚すことがあります。
- 洗濯槽クリーナーを使って「槽洗浄」コースで洗濯・脱水槽をお手入れしてください。(P.29)

柔軟剤(ソフト仕上剤)

水量表示に合わせて入れる

- 運転中は「一時停止」にしてから！(最終のすすぎ時に自動的に投入されます。)

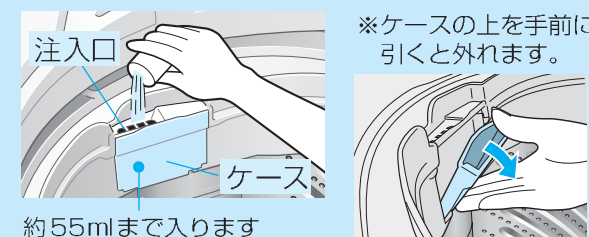

約55mlまで入ります

- 脱水中にふたを開けると、早く投入されて効果が弱まります。
- すすぎの途中で柔軟剤が見えなくなるのは、脱水の遠心力で別の場所に移動するためです。

濃縮タイプを使用する場合 (原液を2倍の水で薄める)

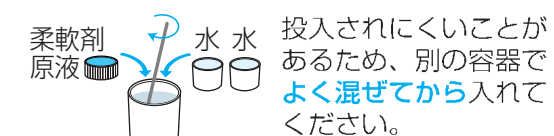

投入されにくいことがあるため、別の容器でよく混ぜてから入れてください。

※柔軟剤の種類によっては、薄めると固まるものもありますので、その柔軟剤の説明書に従ってください。

※柔軟剤は固まりやすいので、入れたまま長時間(12時間以上)放置しないでください。

漂白剤

「おうちクリーニング」コースには漂白剤は使わないでください。

酸素系 粉末漂白剤

スタートを押す前に、洗濯・脱水槽に直接入れる

※漂白剤の説明書に従ってください。

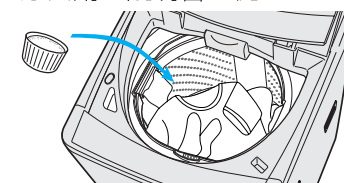

お願い

- 塩素系漂白剤は色落ちする場合がありますため、色柄ものには使用しないでください。
- 塩素系の漂白剤を使用したときは、洗濯・脱水槽を十分にすすいでください。

酸素系 液体漂白剤

同量の水で薄めてから

塩素系 液体漂白剤

原液 + 水

スタートを押す前に、同量の水で十分薄めて漂白剤注入口に入れる

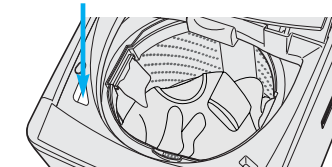

いろいろな洗濯

「おうちクリーニング」コース

今まで洗濯機で洗えなかったデリケート衣類やおしゃれ着などを、やさしく水洗いします。
(溶剤を使用するドライクリーニングとは異なります)

「おうちクリーニング」コースで洗えるもの



■取り扱い絵表示をチェック!

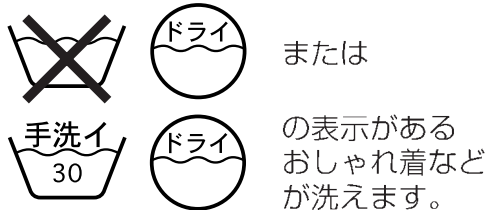

これらの絵表示があっても洗えないものがあります。

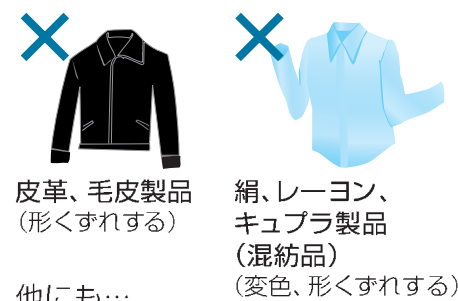

- 他にも...
- 和服、和装小物
 - シワ、エンボス加工をしたもの
 - ちりめんなどの強撚糸使いの生地
 - 形くずれするもの (ジャケットやネクタイ、ワンピースなど)
 - 毛だおれするもの (ベルベットや別珍などの生地)
 - 取扱絵表示のないもの、素材が不明なもの、色落ちするもの (P.10・11)

衣類を入れる

洗濯物を平らになるように重ねて入れる

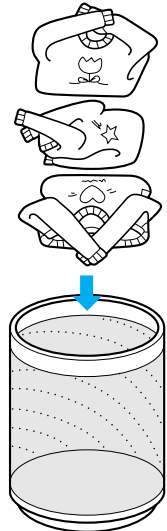

●一回に洗える質量の目安

NA-FS810		NA-FS710	
56L	2.4kg	54L	2.0kg
48L	1.6kg	48L	1.6kg



- 濃色のものと淡色のものは一緒に洗わないでください。
- 糸くずが付きやすいものは、裏返してください。

お願い

- えり、そでなどの脂汚れやほこり、泥汚れは…。蛍光剤無配合の洗剤を塗り、毛のやわらかいブラシで軽くたたいて汚れを落としてください。
- 次のような衣類は前処理をしてください。
プリーツは糸で留める
色の濃いボタンはラップで包む
- 次の洗剤以外は使わないでください。(洗剤の溶け残りや繊維への影響が心配される)
※洗剤は、必ず液体洗剤注入口へ入れてください。



- 洗剤によっては泡が立ちすぎるものもあり、すすぎが不十分になることがあります。すすぎ回数を増やしてください。
- 漂白剤は使用しないでください。
- 水道水 (30℃以下) を使用してください。(お湯、風呂の残り湯は使わないでください。)
- もし縮んでしまったときは (P.38)



1 水栓を開け電源を入れる

●「風呂水」「予約」は使えません

2 「おうちクリーニング」コースを選ぶ

●水量は56L (54L) を表示します。水量の48Lは手動で選んでください。

3 液体中性洗剤を入れる

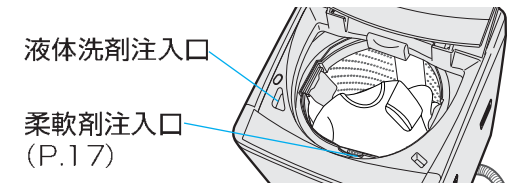

4 スタート/一時停止

5 ふたを確実に閉めると運転スタート

ブザーが鳴ったら終了、すぐに衣類を取り出す (放置すると、シワや色移りの原因)

●毛製品等は水をはじきやすいため、給水後、一時停止させ上から軽く押さえてください。(チャイルドアラームを設定している場合は解除してください。(P.31))

干しかたのポイント

シワが気になるシャツ、ブラウス、スラックスなど

■ハンガー干し

タオルをまいて、肩幅に合わせる



編み目のザックリしたニットなど

■平干し

平干し用のネットや、風呂のふた (木製以外) をご使用ください。

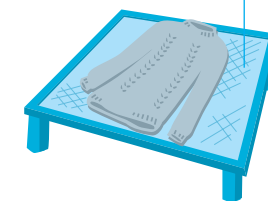

ニット製品など

■つり干し



さらにきれいに…

- 淡色や白色のもの、毛、ナイロンは → 日陰干しする。
- ニットや新合繊維等は → 手のひらで軽くたたいてシワのばし、形を整えて干す。

いろいろな洗濯 「毛布」コース

■別売のマイヤー毛布対応洗濯 ネットを必ず使ってください。

部品番号 AXW221-8500(裏表紙)

(4.2kg以下のダブルサイズ対応)

- ネットを使わずに洗うと、毛布や製品を傷める原因になります。

ネットを使わずに洗濯して傷んだ毛布や製品は保証の対象外です。

■洗濯できる毛布の種類と質量

ダブルサイズ以下のもので または 絵表示のある化学繊維100%のもの

- 種類 ●マイヤー毛布 ●タフト毛布 ●織毛布

■一枚の質量 ●4.2kg以下のもの。

- 電気毛布は、洗わないでください。洗える電気毛布については、その説明書に従ってください。

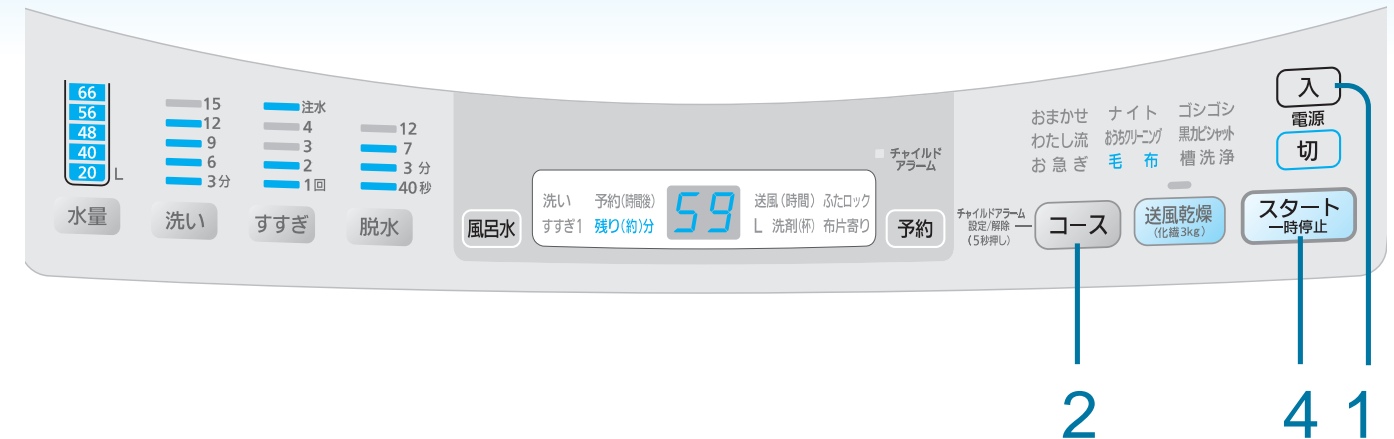

2 4 1

毛布の入れ方

1 毛布を折り、洗濯ネットに入れる

ダブルサイズの場合

- 2つ折りにする
- 6つ折りにする(びょうぶ折り)

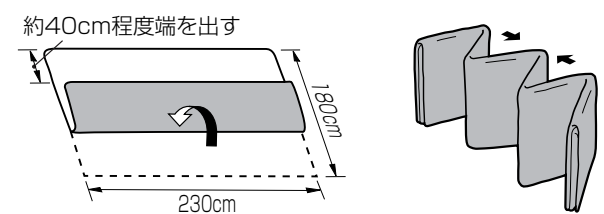

- さらに同じ方向に2つ折りする
- ヘリのある方を洗濯ネットの底部になるように入れて、ファスナーを閉める

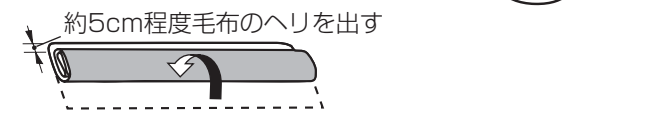
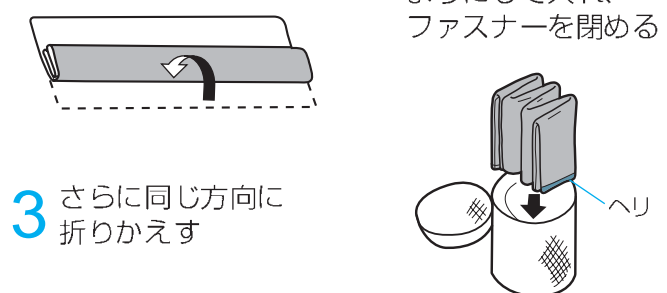

シングルサイズの場合

- 2つ折りにする
- さらに同じ方向に2つ折りにする

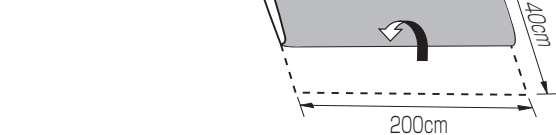

- さらに同じ方向に折りかえす



- 巻き込む

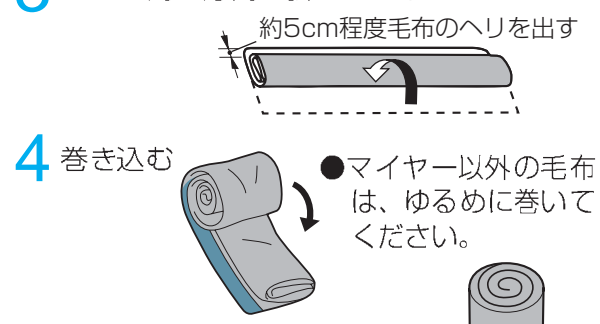

- ヘリのある方を洗濯ネットの底部になるように入れて、ファスナーを閉める

2 洗濯ネットに入れた毛布を洗濯・脱水槽に入れる

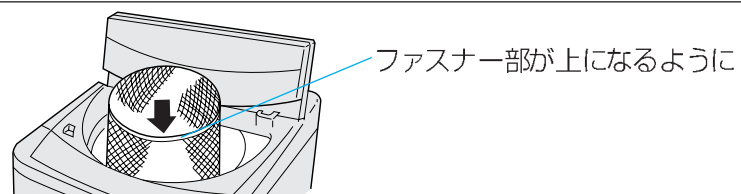

準備：水栓を開ける

1 毛布を入れ電源を入れる

2 コース「毛布」コースを選ぶ

■風呂水や予約を使用するときは (P.14)

3 水量表示に応じた液体洗剤を入れる

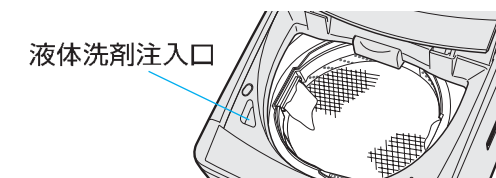

4 スタート/一時停止 ボタンを押してスタートする

5 ふたを確実に閉めると運転スタート

ブザーが鳴ったら終了

6 毛布を取り出す

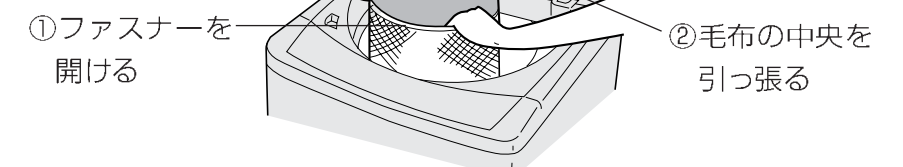

●水量は66L (62L) を表示します。水量の切り換えはできません。

●毛布は水をはじきやすいため、給水後、一時停止させ上から軽く押さえて十分洗剤液を含ませてください。(チャイルドアラームを設定している場合は解除してください。(P.31))

いろいろな洗濯

「わたし流」コース

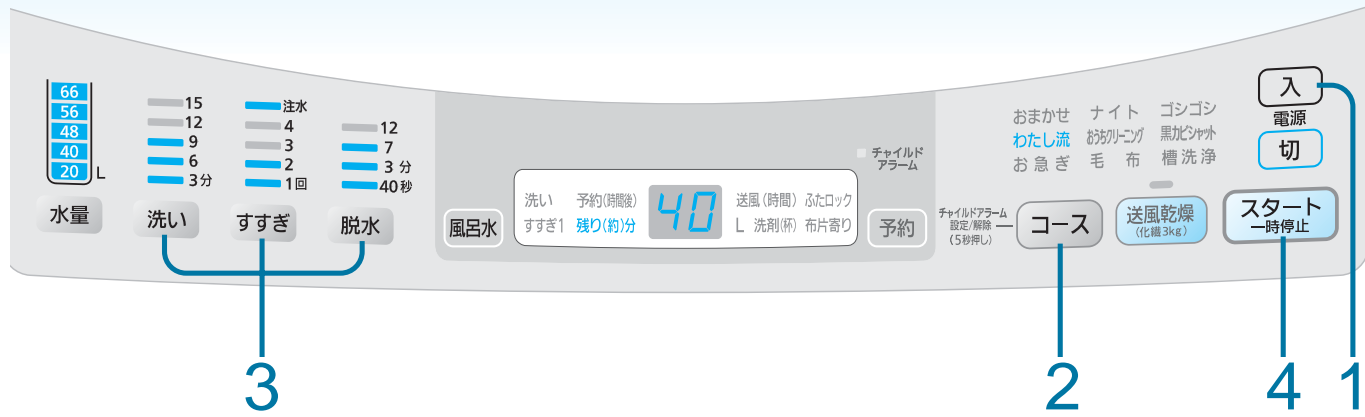

洗い時間やすすぎ回数、脱水時間、風呂水の使用などを記憶させ、コースをつくります。
(一度設定すると、次回から「わたし流」コースとして選べます)

- 準備：水栓を開ける
- 1 **電源を入れる**
 - 2 **「わたし流」コースを選ぶ**
 - 3 **運転内容を選ぶ**
■風呂水や予約を使用するときは (P.14)
 - 4 **スタートする**
 - 5 **洗剤量表示に応じた洗剤を入れる**
 - 6 **ふたを確実に閉めると運転スタート**
↓
ブザーが鳴ったら終了、衣類を取り出す

洗い/すすぎ/脱水する

個別洗濯

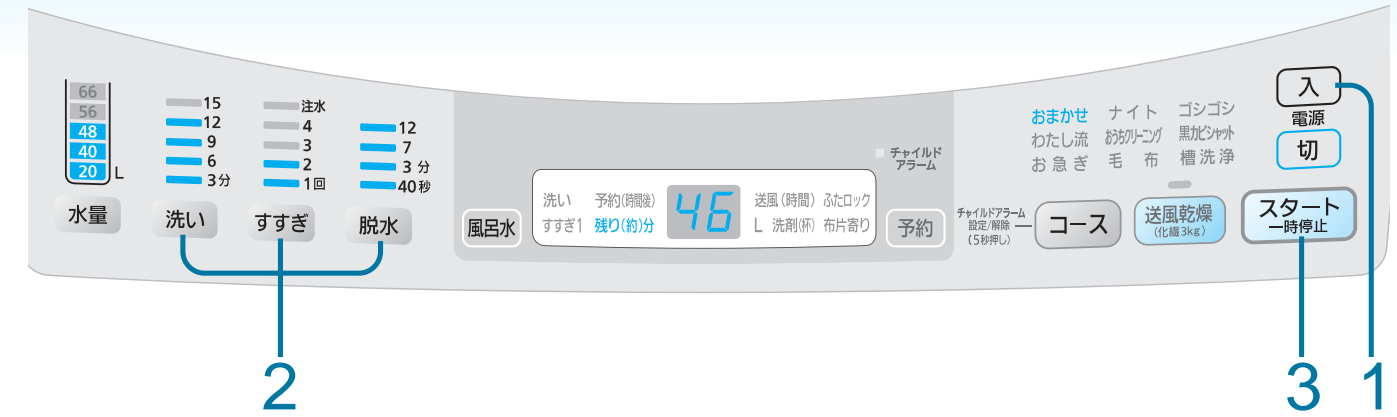

洗い時間やすすぎ回数、脱水時間などを組み合わせたり、「脱水のみ」運転などを行います。
(記憶しません)
●各コースでの個別運転はコースを選ぶ。

- 準備：水栓を開ける
- 1 **電源を入れる**
 - 2 **洗い、すすぎ、脱水を選ぶ**
(実行したい内容を押して、点灯させる)
■風呂水や予約を使用するときは (P.14)
 - 3 **スタートする**
↓
ブザーが鳴ったら終了、衣類を取り出す

こんなとき便利です

単独でも
組み合わせでも…

- 洗濯・脱水槽に水をためる、洗濯液を2度使う (P.30)
 - a 洗い (洗濯水が残る)
- すすぎ液を再利用する
 - a 洗い すすぎ (すすぎ水が残る)
- のりづけをする、分け洗いする
 - a 洗い 脱水
- 洗ったものをすすぐ
 - a すすぎ (すすぎ水が残る)
- 洗ったものをすすぎ、脱水する
 - a すすぎ 脱水
- 洗ったものを脱水する、洗濯・脱水槽内の水を抜く
 - a 脱水

●「すすぎ」「脱水」では、洗濯・脱水槽内に水があるときは排水から、ないときは脱水からはじまります。

※チャイルドアラームが設定されている場合、槽内に水があるときにふたを開けると、チャイルドアラームが鳴ることがあります。チャイルドアラームを解除するか、電源を「切」にして行ってください。(P.31)

※乾いた布を「すすぎ」「脱水」すると、飛び出して本体と接触するため、傷むことがあります。

いろいろな洗濯(「わたし流」コース)

洗い/すすぎ/脱水する(個別洗濯)

送風乾燥する

化繊(3kg)の衣類の乾燥に

■送風乾燥とは、

洗濯・脱水槽の回転を利用して空気の流れをつくり、送風で水分を飛ばします。

(衣類をほぐすため、約30分毎にかくはん運転を行います。)

※ 衣類の量や種類・気温・湿度・設置環境によって乾燥不足になることがあります。

(ヒーターを使わないで乾燥するため、衣類の温度が低く、乾いていないと感じる場合があります。)

ヒーターを使った乾燥ではありません。

■乾燥できない衣類

✕  上のいずれかの表示があるもの (衣類が傷む)

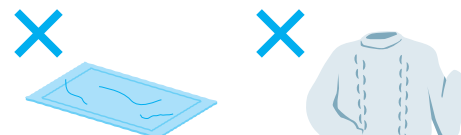
✕  わた入り・毛布・マット・ふとん・カーペットカバー (傷んだり、故障する)

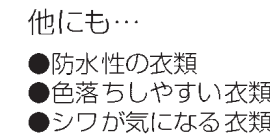
✕  ウールの衣類 (縮み、毛が抜ける)

他にも…

- 防水性の衣類
- 色落ちしやすい衣類
- シワが気になる衣類

■乾燥できる衣類・容量と時間の目安

●化繊(3.0kg)の衣類

■化繊(ポリエステル100%)の衣類を入れた場合

約3.0kg	4時間	
約2.0kg	3時間	●トレーニングウェア・上 (約500g)
約1.0kg	1.5時間~2時間	●フリース 2枚 (約500g)
約0.5kg	1時間	●トレーニングウェア・下 (約300g) ●ブラウス (約150g)

お知らせ

- 衣類の入れ過ぎ、化繊の種類によっては乾かなかったり、シワの原因になります。
- ボタンやファスナーの付いた衣類は、タンクと接触して異音を発することがあります。

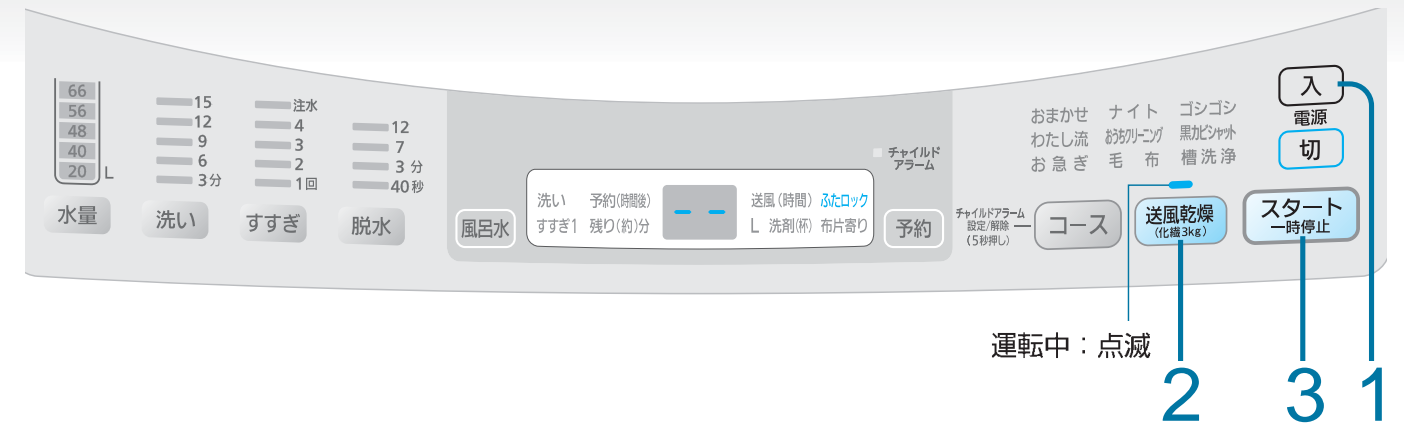

1 **入電源切** 脱水後の洗濯物をほぐして入れふたを閉め電源を入れる

2 **送風乾燥 (化繊3kg)** 時間を選ぶ

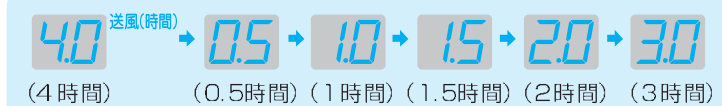

●初期は「4時間」を表示します。

3 **スタート一時停止** スタートする

ブザーが鳴ったら終了、衣類を取り出す

予約(時間後) 残り(約)分 --

↓

予約(時間後) 残り(約)分 90

残り90分になると残時間を表示します

お知らせ

- 乾燥はタイマー式ですので、乾きに関係なく終了します。乾きが足りないときはもう一度運転してください。

送風乾燥する(化繊(3kg)の衣類の乾燥に)

お手入れする

本体・糸くずフィルター



お手入れはこまめに…

本体

糸くずや水滴・汚れがついたら…

柔らかい布でからぶき

- ひどい汚れは台所用中性洗剤か、石けん水で！
(化学ぞうきんは注意書に従う) クレンザー、シンナー、ベンジン、アルコール、灯油等は使えません。
※直接水をかけない。

- 洗濯・脱水槽の上部および、ふたぬらしたぞうきんなどでふく。
- パルセーター
糸くずがたまったときは、取り除く。

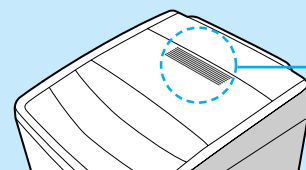

吸気口になっています。
※目づまりすると「送風乾燥」の性能が出なくなります。

糸くずフィルター (2か所)

使用後は…

毎回掃除する

- 1 外す
- 2 糸くずをとる
- 3 カチッと差し込む
●手掛け部を上にして差し込んでください。

- フィルターが外しにくいとき
洗濯・脱水槽を回してください。

- フィルターが破れたとき
販売店でお求めください。(裏表紙)

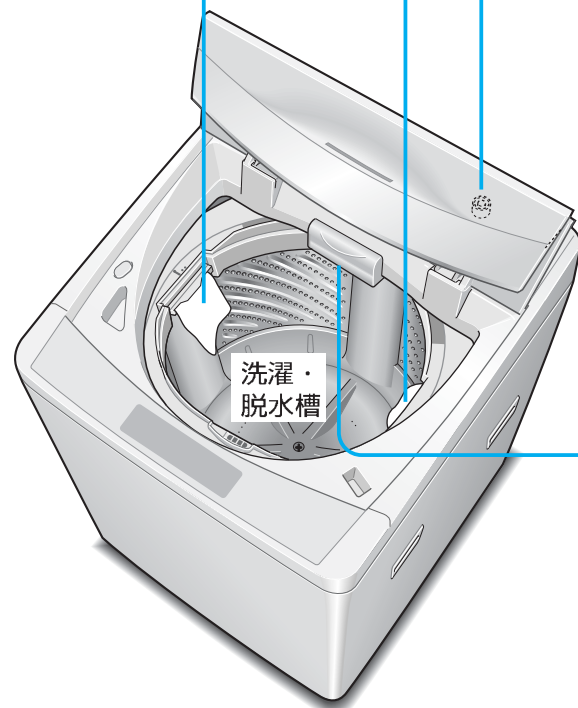

水の出が悪くなったとき

給水フィルターを掃除する

給水ホースを外し、
フィルターの
ごみを除く

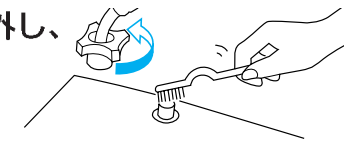

●給水ホースの外し方

※手順通り行わないと、水が飛び散ります。

- 1 水栓を閉じる

- 2 **入** 電源を入れる

- 3 **スタート一時停止** ふたを閉め
スタートする

- 4 **切** 40秒後
電源を切る

- 5 ナットをゆるめる

- 6 ホースを外す

- 井戸水をご使用の場合
不純物が多くゴミがたまりやすいため
掃除をしてください。

予約時粉末合成洗剤投入トレイ

洗濯終了後に、水や洗剤が残っている
場合はふき取ってください。

※トレイの残水が落ち、洗濯物をぬらすことが
あります。

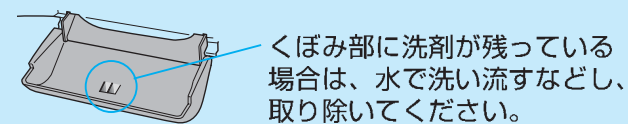

洗剤投入トレイが外れたとき



風呂水の吸水が悪くなったなら

風呂水フィルターを掃除する

- 1 左に回して
外す

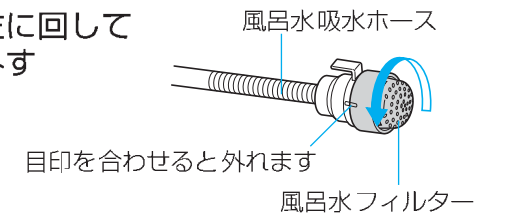

- 2 フィルターを外して、水洗い

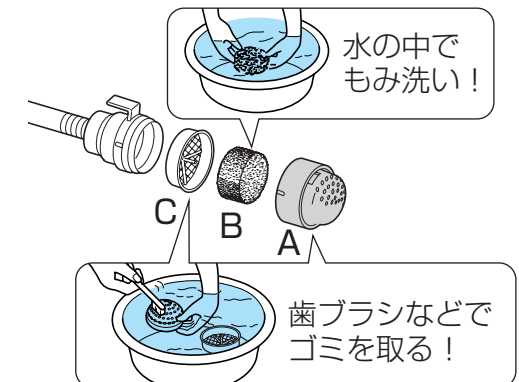

- 取り付けはC→B→Aの順にしてください。

お願い

- フィルターを外したまま使用しないでください。
(糸くずなどが詰まり、故障の原因)
- フィルターBの目づまりや汚れがひどい場合は
販売店でお買い求めください。
部品番号 (AXW2 15-6MK0)

洗濯・脱水槽の水あか・さびが付いたら

もらいさび：台所用(ステンレス用)洗剤で
洗う
水あか：風呂用洗剤で洗う

給水ホースの凍結を防ぐために

水道凍結防止器をお求めください
(別売・例：松下電工製)
(DR2232等)

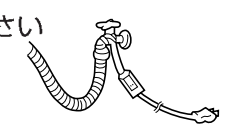

お手入れする

洗濯・脱水槽の黒カビ



洗濯・脱水槽の
黒カビを防ぐために

※黒カビの発生は、使用環境により異なります。

洗濯・脱水槽を乾かす (週1回)

洗濯終了後、「送風乾燥」運転を行うと、洗濯・脱水槽の湿気を取り除くことができます。

- 1 **入** 衣類を入れずに **電源を入れる**
- 2 **送風乾燥** (化繊3kg) **「0.5時間」を選ぶ**
- 3 **スタート一時停止** ふたを閉め **スタートする**
↓
ブザーが鳴ったら終了

洗濯物に茶かっ色や黒い汚れがつくときは、洗濯・脱水槽の外側に黒カビが発生しています。このような場合には、別売の洗濯機専用の洗濯槽クリーナー (N-W1) を使って、「槽洗浄」コースでお手入れしてください。(P.29)



洗濯・脱水槽を洗う (月1回)

さらに洗濯・脱水槽内を清潔に保つためには、市販の「(衣類専用の)塩素系漂白剤」を使い、「黒カビシャット」コースで洗濯・脱水槽の洗浄ができます。

- 1 **入** 衣類を入れずに **電源を入れる**
 - 2 **コース** **「黒カビシャット」コースを選ぶ**
 - 3 **スタート一時停止** **スタートする**
洗い中：点滅 (1時間) 点灯
- | | | | | | |
|----|-----|-----|------|-----|---------|
| 15 | 注水 | 12 | おまかせ | ナイト | ゴシゴシ |
| 12 | すすぎ | 4 | わたし流 | お急ぎ | わたくし流 |
| 9 | すすぎ | 3 | お急ぎ | 毛布 | 黒カビシャット |
| 6 | すすぎ | 2 | お急ぎ | 毛布 | 槽洗浄 |
| 3分 | すすぎ | 1回 | お急ぎ | 毛布 | 槽洗浄 |
| | 脱水 | 3分 | | | |
| | 脱水 | 40秒 | | | |
- 4 **スタート一時停止** 給水が終わったら **一時停止する**
 - 5 衣類専用の塩素系漂白剤を洗濯・脱水槽に入れる
衣類専用塩素系漂白剤 約200ml
 - 6 **スタート一時停止** ふたを閉め **スタートする**
↓
洗い・すすぎ・脱水
↓
送風乾燥 (約30分)
約2時間40分後 終了

お願い

- 台所用塩素系漂白剤や酸素系漂白剤は使わないでください。(泡立ちが多く、泡こぼれする恐れ)
- チャイルドアラームを設定している場合は、解除してください。(P.31)





黒カビが発生したら

※チャイルドアラームを設定している場合は、解除してください。(P.31)

洗濯槽クリーナーで洗濯・脱水槽を洗う

洗濯物に茶かっ色や黒い汚れがつくときは、洗濯・脱水槽の外側に黒カビが発生しています。また、風呂水をお使いのときは、風呂水吸水ホースにも発生するため、両方洗ってください。

準備

- 1 **洗濯槽クリーナー** (別売) を用意する
N-W1 (1回分) 
● 換気をよくして、ゴム手袋をつける。(刺激臭がします。)
- 2 **糸くずフィルター** (2か所) のごみを取り除く 
※ごみがたまっていると、洗濯・脱水槽に付着している石けんカスなどが回収できません。

- 1 **入** 衣類を入れずに **電源を入れる**
- 2 **コース** **「槽洗浄」コースを選ぶ**
- 3 **スタート一時停止** **スタートする**
- 4 **スタート一時停止** 給水が終わったら **一時停止する**
- 5 洗濯槽クリーナーを全て洗濯・脱水槽内に入れる (風呂水吸水ホース分200mlを除く)
※電源は切らないでください。(再スタートすると排水されるため)
- 6 **スタート一時停止** ふたを閉め **スタートする**
● 約11時間かかります。

■運転終了後

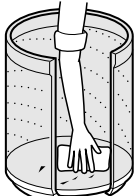
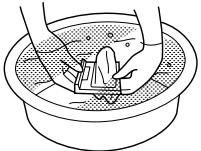
- 洗濯・脱水槽に石けんカスが浮き出た場合はぞうきん等で拭き取る 
- 糸くずフィルター (2か所) にたまったごみを取り除く 

■風呂水をお使いのとき

- 1 風呂水フィルターを外し、ホースをひもで束ねる 
(目印を合わせると外れます) 風呂水フィルター
- 2 水道水 (18L) に、洗濯槽クリーナー (200ml) を入れる 
- 3 束ねたホースを5回以上回転させ空気を抜く (ホース内を洗浄液で) (満たすため) 
- 4 10時間以上つけ込み、取り出して水道水で十分にすすぐ
※すすぎが不十分な場合、衣類が漂白されます。 

便利に使う

のりづけするとき

- 2.0kg以下の洗濯済みシート・ふとんカバー・まくらカバーなどをのりづけできます。
- 衣類を入れ、水栓を開いておく
- 入** 電源を入れる
 - 洗い** **脱水** **水量** 選ぶ
 - 洗い → 「3分」
 - 脱水 → 「40秒」
 - 水量 → 「20~48L」
- 乾燥はしないで！
- スタート** (一時停止) ふたを閉め、スタートする
 - 洗濯・脱水槽に水がたまったら洗濯のりを直接入れる
 - 終了後、できるだけ早く衣類を取り出す
 - 洗濯・脱水槽に付いたのりを洗う
(すぐに何も入れず、「おまかせ」コースで、水量「48L」以上を選び、スタート)
- お願い**
- 化学合成のり（酢酸ビニール系）以外は使わないでください。
 - チャイルドアラームを設定している場合は解除してください。(P.31)

洗濯液を2度使う

- 粉末合成洗剤でのご使用をおすすめします。
 - チャイルドアラームを設定している場合は解除してください。(P.31)
- 1回目は汚れの少ない物から**

洗い のみの運転をする

水量に合わせて洗剤を入れる

ぬれたままの洗濯物を取り出す

洗剤終了

洗い終わった洗濯物を入れ

すすぎ ~ **脱水** する

※1回目と同じ水量を選びます。

洗濯終了

2回目は汚れの多い物

1回目の洗い液を利用してコース運転する

洗い~すすぎ~脱水

※洗濯物の量に応じて水量を選んでください。

洗濯終了

洗濯物を取り出す

チャイルドアラームを設定する (幼児がふたを開けたことをお知らせします)

運転中（洗濯・脱水槽内に水がある状態）にふたを開けると、ブザーが鳴り続けます。(CL表示)
また、ふたを開けたままで5秒以上放置すると、「U99」表示をします。

- コース** 電源「入」にし、**5秒以上押す** (ビピッと鳴り、設定完了)
点灯 2秒後消灯
- 点灯 **チャイルドアラーム**

- 設定中は、電源を入れる度に が2秒間点灯し、チャイルドアラームが点灯します。
- 「コース」ボタンを押すと、例)「おまかせ」→「わたし流」に切り換わります。「おまかせ」に戻すには、電源を「切」→「入」の操作を行ってください。

※解除するときも同じように押す。
ビピビピッと鳴り、解除されます。

お願い

- 電源「切」の場合、チャイルドアラームは動かないため水をためたまま放置しないでください。
- 洗濯物の追加などでふたを開ける場合は、電源を「切」にして行ってください。

「U99」表示が出たときの復帰方法

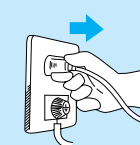

電源プラグをコンセントから外し、5秒後に再接続します。(ボタン操作は受け付けません。)

※ふたを閉めて最初からやり直してください。(ふたが開いていると、チャイルドアラームが動きます。)

「滝すすぎ」を「ためすすぎ」にしたい (調整機能)

※「おまかせ」「わたし流」「ナイト」コース

- 糸くすの付着が気になるときなどに。(ためすすぎにすると、すすぎ時の時間と水量が増加します。)

- 入** 電源を入れ **コース** 「槽洗浄」コースを選ぶ **槽洗浄**

- 水量** 3秒以上押し続ける (ビピッと鳴ります。)



- 水量** 1回目のすすぎを「滝すすぎ」にするか「ためすすぎ」にするかを選ぶ (すすぎについて (P.45))

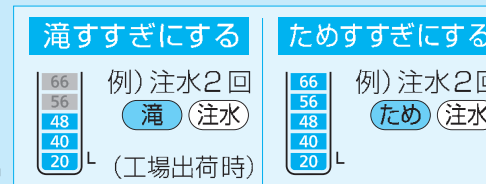

- スタート** (一時停止) を押す (設定完了後、ピーと6回鳴ります。)

※設定内容は、電源を切っても記憶されています。
※設定完了後、約5秒間は電源が入りません。

据え付け方

- 付属品の確認をしてください。(P.9)
- 製品の据え付けは、必ずお買い求めの販売店、または指定サービス店にご依頼ください。

1 設置場所の確認

■ 次のような場所には設置しない

- ・ 冬期凍結の恐れがある場所
- ・ 直射日光が当たる場所 (故障・変形の恐れ)
- ・ 平らでなく、しっかりしていない場所 (ブロックや角材・レンガの上やキャスター付の台など)

- 傾斜した床面 ● 弱い床 ● 凸凹床

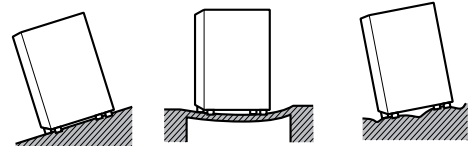

- 製品と壁面は、騒音防止のため壁から5cm以上離す。

- 排水ホースの接続側は9cm以上離す。

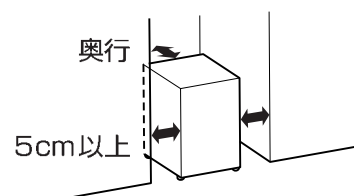

警告

水をかけない、水場や湿気の多い場所に置かない
(感電・故障の恐れ)

● お手入れ

● ベランダ
(風雨にさらされる)

● 浴室
(湿気が多い)

■ 防水フロアに設置する場合

- 高さ80mm以下の防水フロアに設置してください。

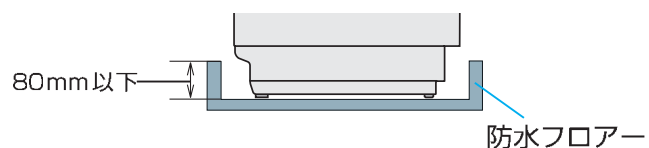

お願い

- 底面開口部をカーペットなどでふさがらないでください。
- 本体の周りに糸くずなどが蓄積しないようにしてください。

本体の金属部分が、家屋の金属板、流し台のステンレス板などと電氣的に接触しないようにしてください。

法令により義務づけられています。

法令：電気設備の技術基準第167条（平成13年）

■ 水栓が本機に当たる場合

別売の壁ピタ水栓 (CB-L6) が必要となる場合があります。下表を参考に対応してください。

H (蛇口までの高さ)	別売の壁ピタ水栓 (CB-L6)
1180mm以上	不要
1180mm未満～920mm以上	蛇口のタイプにより要
920mm未満	要

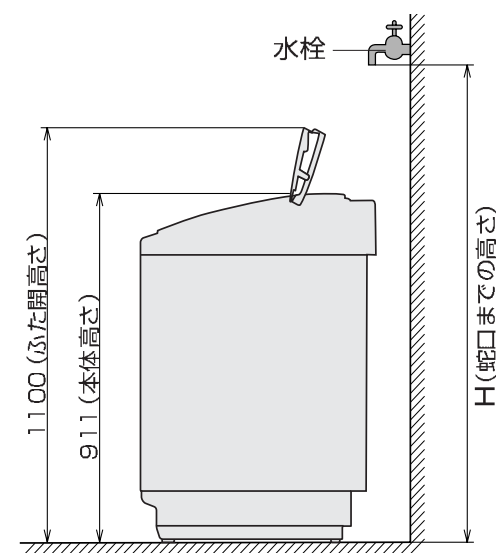

2 内部排水ホースを付け換える場合

内部排水ホースの位置を排水場所に応じて、左側と後側に付け換えることができます。コック側の内部排水ホースは絶対に外さないでください。

■ 右側から左側に付け換える場合

- 1 ア部の接続口を固定しているネジを外す
- 2 ウライタを外す
- 3 イ部のキャップを外し、内部排水ホースをア部からイ部に付け換える
- 4 イ部の接続口をネジで固定する
※接続口上部を本体に確実に引っ掛けてください。
- 5 ウライタをネジで固定しア部にキャップを付ける

※上記の要領で後側にも付け換えることができます。(後側にはホース穴キャップはついていません)

3 外部排水ホースを取り付ける

必ず設置前に、外部排水ホースを取り付けてください。

■ 取り付け方

- 1 外部排水ホースを接続口に接続する
- 2 ホースバンドを奥までずらす
- 3 外部排水ホースを排水パイプに接続する

● 引き伸ばすとき
手を添える (水漏れの恐れ)

● 外部排水ホースが差し込みにくい場合は、洗剤液をホースの接続部内側に付けてください。

スリーブ(青色)を外さないでください

● 外部排水ホースは伸縮式のため、必要に応じて長さを調節してください。

引き伸ばすと約93cmまで伸びる

外部排水ホースの長さが足りないとき

別売の内径30mmの延長用排水ホース (1m: AXW2D-31 2m: AXW2D-32) をお求めになり、図のように接続してください。
※3m以上延長しないで!

- ① 延長用排水ホース (別売) を差し込む
外部排水ホース(付属) スリーブは外さない (水漏れの原因)
- ② ホースバンドで固定する

据え付け方

■排水口が洗濯機の下にある場合は
別売の真下排水ユニットが必要です

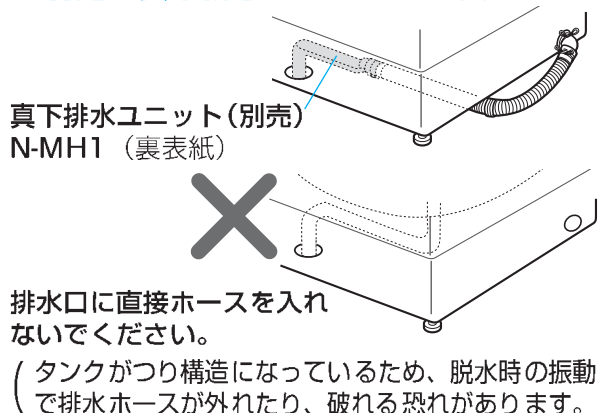

●排水口に糸くず等がたまり
やすいときや、掃除しにく
いときには、別売の糸くず
ボックスをお買い求めくだ
さい。

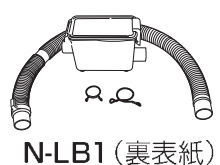

■外部排水ホースの引き直し

●先端を水中に入れない!

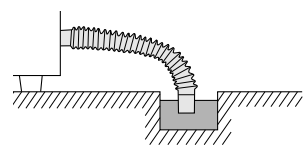

●途中の立ち上がりは10cm以下!

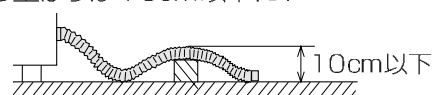

●延長するときは3m以下!

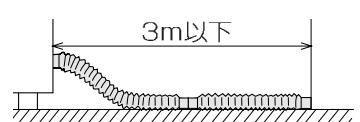

●先端部を直接、排水口に差し込む場合は、
引っ張っても抜けないことを確認してく
ださい。

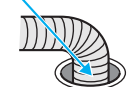

4 給水栓つぎて・給水ホースをつなぐ



付属の給水栓つぎては
横水栓のみ使用できます

●付属の給水栓つぎてと下記紹介の
別売品(※印)以外を使用すると、
外れて水漏れする恐れがあり、
保証はできません。

■横水栓以外の場合は

万能ホーム水栓	ワンタッチ式水栓	自在水栓	カップリング横水栓
取り外す	取り外す	取り外す	取り外す

→別売の給水栓ジョイント・継手が必要です。

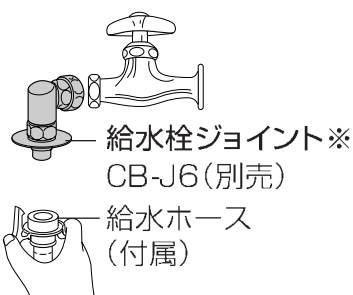

■横水栓で給水口の
直径が24mm
以上あるときは

大口給水栓つぎて※
AXW12H-4130

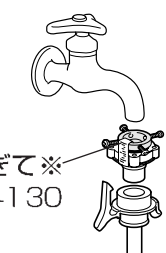

■水栓の位置が
本体設置面より
低いときは

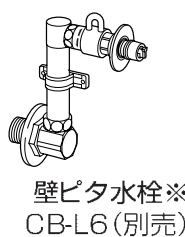

お知らせ

●分岐水栓などを利用
して、洗濯機給水専
用に水栓を分岐する
と便利です。
※給水ホースの取り
付け・取り外しの
必要がありません。



1 ネジ(4本)をゆるめ
(水栓蛇口の径まで)
水栓に押し上げ、ネジを均等に締める

※壁などで後ろが狭い場合は、奥のネジを前
もって調整しておく。

2 テープをはがし、Bを右に回して
Aにしっかり締め付ける

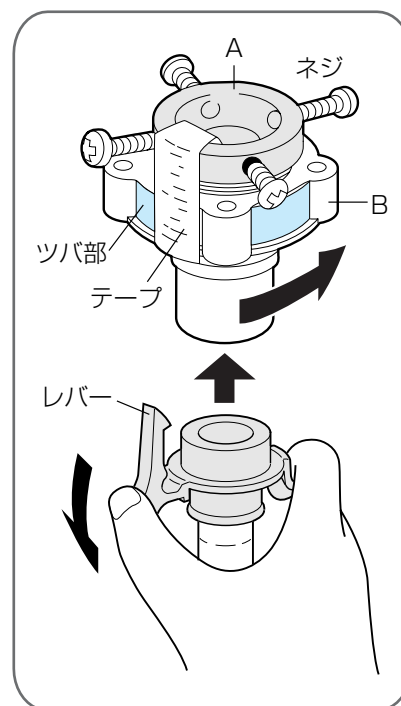

3 給水ホースを給水栓
つぎてに押し上げる
(レバーを押し下げたまま)

4 給水栓つぎてのツバ部
に、レバーのつめを
確実にかける
(つめが外れると水漏れの
原因)

■水栓の径が
18~24mmの場合
ネジ(4本)をゆるめ、
リングを外す。

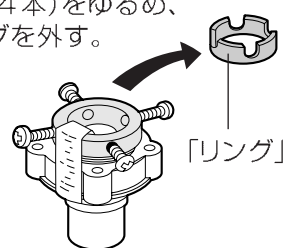

お願い

●給水栓つぎて・給水ホースは、すでに付いている
場合でも、必ず付属の新品を取り付けてください。
古いものは使用しないでください。
●転居等により付け直しされる場合は、Bを左に回し、
4mm程度ネジ山が見える状態にして取り付けてく
ださい。

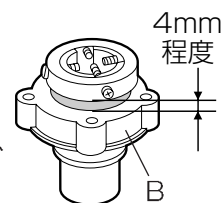

⚠ 注意

ナットはしっかり締めつける
(水漏れの原因)

給水ホースはまっすぐ後方に出さない
(ホース折れのクセがつき水漏れの原因)

5 給水ホースのナット部を、
給水弁ネジに押し当てる

6 エルボー部を持ち上げ
気味に、ナットを締め
付ける
●エルボーにぐらつきや緩みが
ないか確認してください。

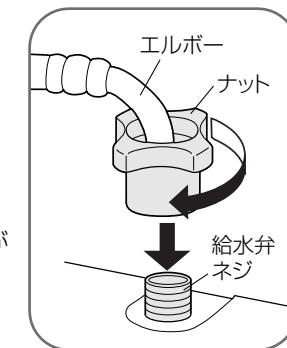

据え付け方

■給水ホースの外し方

- 1 水栓を閉じる
- 2 ふたを閉め、電源「入」にし、スタートボタンを押しホース内の水を抜く
(水の飛び散りを防ぐため)
- 3 約40秒後、電源を切る
- 4 ロックレバーを押したままカバーを引き下げて外す

■給水ホースの長さが足りないとき

●販売店で延長用給水ホースをお求めください。

長さ	0.5m	1m	2m	3m	5m
品番	AXW 1251-250	AXW 1251-201	AXW 1251-202	AXW 1251-203	AXW 1251-205

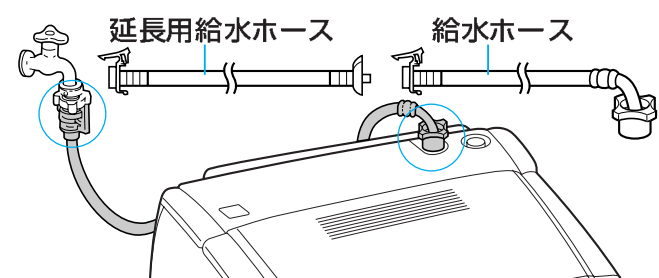

5 電源・アースを接続する

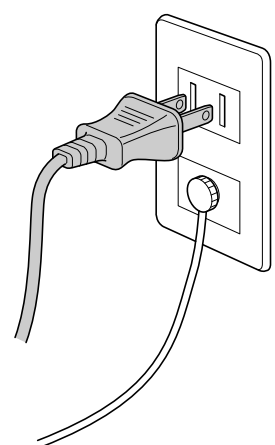

■電源コンセントにアース端子がある場合

●接地抵抗値(100Ω以下)を確認してください。

■電源コンセントにアース端子がない場合

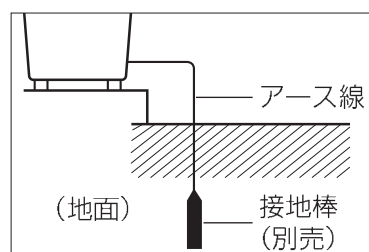

できるだけ湿気の多い場所を選ぶ

警告

アースを取り付ける (漏電時に感電の恐れ)

●アース工事は必ず販売店に依頼してください。
(工事費は本体価格に含まれません)

- 水気や湿気の多い所および屋外に設置する場合は、電気設備技術基準に基づき、必ず電気工事士によるD種接地工事を行ってください。なお、水気のある場所では、このほかに必ず漏電遮断器が必要です。使用する電源回路に漏電遮断器がない場合は、必ず取り付けてください。(法令で規定されています。)
- ガス管や水道管、電話や避雷針のアース回路および漏電遮断器を入れた他の製品のアース回路には、接続しないでください。(法令等で禁止されています。)
- 設置場所の変更やご転居の際には、必ず再度アースの取り付けを行ってください。

直付けユニット台 (N-UD71) を使用される場合

- 乾燥機を取り付ける前に水準器を確認し、高さ調節を行ってください。
- 乾燥機の取り付け後に高さ調節の必要はありません。

6 水平を確認する

水準器を見て	傾きを調節
気泡 水平	●調節は不要
後ろが高い	(前側) ●高くする ●ゴムシートを取り付ける
右が高い	●ゴムシートを取り付ける
前が高い	●ゴムシートを取り付ける
左が高い	●高くする ●ゴムシートを取り付ける

●気泡の片寄りか斜めの場合：調節脚で、気泡の位置を上図のいずれかに近づけてから調節をしてください。

■傾きを調節するとき

■調節脚(右前部1か所)で調節する

- # 調節脚つまみを(ゆるむ)方向に回してゆるめる。
- § 調節脚を回して傾きを調節する。
- % 調節脚つまみを(締まる)方向に回し、固定する。

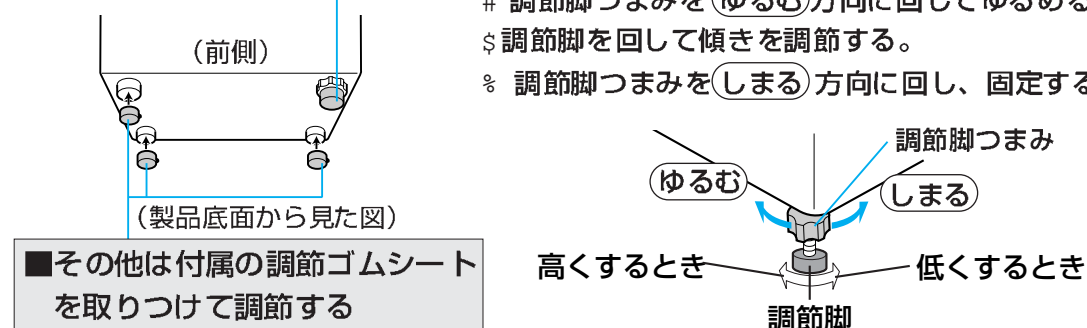

■その他は付属の調節ゴムシートを取りつけて調節する

●調節ゴムシート

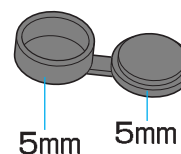

●重ねて使用する場合(10mm)

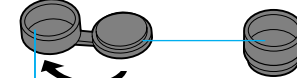

大きい方を上にして取り付ける。

※調節ゴムシートを調節脚に取り付けることはできません。

■傾きがないか確認し、調節脚つまみをしっかりと締める

■電気衣類乾燥機を使用するとき

- (排水ホースの接続)
- § キャップを外す
- § 排水ホースを適当な長さに切る
- % 排水パイプ(乾燥機に付属)を排水ホースに接続した状態ではめ込む

お願い

- 洗濯機のふたを排水ホースに当てないためホースホルダー(乾燥機に付属)でホースを固定する。
- 排水パイプがない場合は、販売店でお求めください。部品番号 (AXW205-8020)

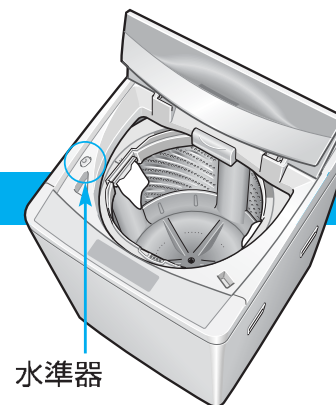

水準器

■大きくはみ出している場合

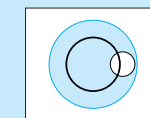

反対側の脚に板材などを敷き、気泡のはみ出しぐあいを小さくしてから調節してください。

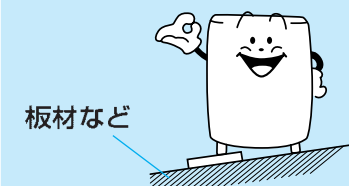

板材など

衣類の仕上がりが気になる…

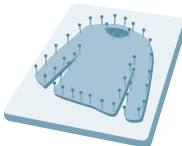
こんなときは	こうしてください
黒ずみ、黄ばみ、色移りした	<ul style="list-style-type: none"> ●色落ちしやすいもの(新しい色柄物など)は、分けて洗ってください。 ●水道水のサビ、洗剤の残り、色移りなどにより、衣類が乾いた後に黄ばむことがあります。(焦げたように見える) ●日光等で黄変、変色したものは落ちないことがあります。 <p>＜色移り・黒ずみ・黄ばみが起こったら＞</p> <ol style="list-style-type: none"> 洗濯後の衣類を入れ、(コース)で「おまかせ」を選び、(洗い)のみ「12分」に設定する 水量に応じた量の酸素系粉末漂白剤を溶かして、漂白剤注入口に入れる 約40℃のお湯を洗濯物が浸る水量まで給水する (スタート)を押し、運転終了後も約6時間つけおく 「おまかせ」コースで、コース(洗い～すすぎ～脱水)運転する
糸くずが付く	<ul style="list-style-type: none"> ●タオルなどは糸くずが出やすいため、分けて洗うことをおすすめします。 →気になるときは、すすぎを「注水」にするか回数を増やしてください。 →水量を多めに設定して洗濯する。
汚れ落ちがよくない、シミがとれない	<ul style="list-style-type: none"> ●しみ汚れ、泥汚れなどの落ちにくい汚れは、前処理してください。(P.11) ●汚れは放置すると落ちにくくなります。 ●パーマ液など化学変化したシミ、鉄サビ、カビ、墨汁、インク、口紅などは落ちないことがあります。
縮んだ	<ul style="list-style-type: none"> ●素材、織り方、厚さ、形態によって水につけるだけで縮むものがあります。 →衣類の絵表示、材料表示などをよくご確認ください。(P.18)
	<ul style="list-style-type: none"> ●「おうちクリーニング」で洗濯した衣類が縮んでしまったときは… →1.広いアイロン台に、伸ばしたい寸法に衣類を広げてマチ針を打ち、 2.アイロンを浮かしてたっぷりのスチームをかけ、 3.乾くまでそのままの状態にします。 
洗濯物が傷んだ	<ul style="list-style-type: none"> ●ランジェリーなどのデリケートな衣類を、洗濯ネット(市販)に入れずに洗っていませんか?(P.11)

衣類の素材や縫製、また洗剤の種類などによっても原因が考えられます。それぞれの説明表示をご確認ください。

故障かな？

こんなときは	ここを確認してください
運転しない?	<ul style="list-style-type: none"> ●停電していませんか。 ●電源ヒューズやブレーカーが切れていませんか。 ●電源プラグを確実に差し込んでいますか。 ●電源「入」を押しましたか。 ●水栓を開きましたか。 ●「スタート」を押しましたか。 ●予約中ではないですか。 ●ふたが確実に閉まっていますか。
ボタン操作ができない	<ul style="list-style-type: none"> ●スタート後は、洗い中までは「一時停止」を押すと切り換えできません。コースの変更、すすぎ以降の内容変更は電源を入れ直してください。 ●ボタン操作ができないコースを選んでいませんか。
ふたが開かない	<ul style="list-style-type: none"> ●ふたロック機能が働いています。(P.5) ●ふたロックが働いているときに電源プラグを抜いていませんか。 →電源プラグを差し、電源「入」にしてください。
電源を入れ直したときすぐに電源が入らない	<ul style="list-style-type: none"> ●電源「切」にした後、約10秒間は電源「入」にできない機構になっています。 (「切」にしてもマイコンが仕事をしているため、ボタンを受け付けません)
給水しない	<ul style="list-style-type: none"> ●ふたを閉めていますか。 ●水栓を開きましたか。 ●水道、給水ホースが凍結していませんか。 ●断水していませんか。 ●給水ホース接続口のフィルターにゴミが詰まっていませんか。「給水フィルター」(P.27)
給水しても水が抜ける	<ul style="list-style-type: none"> ●排水途中でコンセントを抜いたり、停電により運転が中断した場合は、排水弁が開いた状態のため、電源スイッチを入れる前にバケツなどで給水されると水がたまり排水されることがあります。(電源スイッチを入れると排水弁が閉まります)
途中で給水する	<ul style="list-style-type: none"> ●水位が下がると、自動的に水を補給します。 ●布量が多いときは、何度か自動的に水を補給することがあります。
洗濯物の量の割に水量が多い	<ul style="list-style-type: none"> ●洗濯物がぬれていたり、槽内にはじめから水があると水量が多くなることがあります。
洗濯物の量の割に水量が少ない	<ul style="list-style-type: none"> ●化繊、混紡などの軽い生地は水量が少なくなることがあります。 ●最初の給水は規定水量の約半分でつけ洗いと同じ効果を出すために少なくしています。
糸くずフィルターから水が出ない 滝洗いにならない	<ul style="list-style-type: none"> ●「おうちクリーニング」コースおよび水量が40L以下のときは、糸くずフィルターから、水が流れ出ないことがあります。また、滝洗いにないことがあります。
洗剂量目安が表示されない	<ul style="list-style-type: none"> ●「毛布」「おうちクリーニング」コースは、液体洗剤を水量表示に応じて入れるため、洗剂量は表示されません。

衣類の仕上がりが気になる…

故障かな？

故障かな？

	こんなときは	ここを確認してください
すすぎ	すすぎからスタートすると水が入ってこない	<ul style="list-style-type: none"> ● 槽内に水がないときは脱水からはじまります。脱水後に給水します。(衣類に含まれている水や洗剤分を出すため) ● 槽内に水があるときは排水からはじまります。
	脱水の途中ですすぎが変わる	● 衣類が片寄ると、すすぎを行い衣類の片寄りを自動修正します。(衣類はできるだけ平らになるようにしてください)
	脱水のみをしようとするとすすぎからはじまる	● 脱水時の泡立ちをおさえるために、回転が遅くなったり、速くなったりしながら槽が回転します。
送風乾燥	脱水中に不規則な回転をする	● 脱水時の泡立ちをおさえるために、回転が遅くなったり、速くなったりしながら槽が回転します。
	乾きが悪い (乾燥が終了しても乾いていない物がある)	<ul style="list-style-type: none"> ● 衣類の量が多すぎませんか。→化繊の衣類で3kg以下にしてください。 ● 脱水が不十分な衣類を入れていませんか。(手絞りの場合は、乾きムラになります。) ● 乾燥時間の設定が短くありませんか。 ● 化繊以外の衣類が混ざっていませんか。 ● 吸気口は掃除されていますか。「本体」(P.26) ● タイマー式ですので、乾きに関係なく終了します。衣類の量や種類・気温・湿度・設置環境によって乾燥不足になることがあります。
風呂水	風呂水吸水しない	<ul style="list-style-type: none"> ● 使いはじめは水道水によるコース運転をしましたか。 ● スタートしてから風呂水吸水がはじまるまでに約1分かかります。 ● 風呂水フィルターが水面から浮き上がっていませんか。 ● ホースホルダーを風呂水吸水口に確実に差し込んでいますか。 ● 風呂水フィルターにゴミがつまっていますか。「風呂水フィルター」(P.27) ● 風呂水フィルターを浴槽に入れましたか。 ● ホースやOリングの破れや変形はありませんか。(P.8)
	風呂水吸水を選んだのに水道水から給水する	<ul style="list-style-type: none"> ● 洗い時の風呂水吸水の前にバスポンプへの呼び水のため約20秒間水道水を給水します。 ● 設定水量まで風呂水吸水した後の、水の補給および注水すぎには水道水を給水します。 ● 6分経過しても風呂水が吸水されない場合は、水道水から給水されます。(ランプ表示は点滅→点灯) ● 一時停止のあと再スタートさせた場合は、再度呼び水(約5秒間)を行い、その後風呂水吸水運転を行います。
時間	残り時間が増減する	● 時間を補正しながら表示します。このため、増えたり減ったりします。表示の時間は、目安時間のため実際の時間と異なります。

	こんなときは	ここを確認してください
音	洗いの途中にふたを開けると、ブザーが鳴る	● スタートしてから2分経過してもふたが開いている場合や、運転中にふたを開けると、ブザー(ピピピピ…)でお知らせしますので、ふたを閉めてください。
	変わった音がする	● 電源「入」・「切」後に「ブーン」という音がしたり、槽回転スタート時「カチャ」「ジー」という音がする。→クラッチの切り換え動作音です。故障ではありません。
	洗濯・脱水槽をゆらすと「チャブチャブ」と水の音がする	● 脱水時のバランスをとるために入れてある液体の音です。
その他	停電したとき	● 運転が停止します。復帰しても運転は、はじまりません。電源「入」にして、運転し直してください。ふたが開かない場合は(P.5)
	ブレーカーが動作したとき	● 運転が停止します。復帰しても運転は、はじまりません。原因を取り除いたのち、ブレーカーを復帰させ、電源「入」を確認し、運転し直してください。ふたが開かない場合は(P.5)
	断水したとき	● 断水後は、にごった水が出る場合があります。一度給水ホースを外し、蛇口からにごった水を出してから洗濯をはじめてください。
	予約時間を過ぎても洗濯が終わらない	● 洗濯物が片寄っていたり、給水、排水条件が悪いときは洗濯時間が長くなる場合があります。
	給水ホースが凍結した	<p>①接続部を熱い蒸しタオルで包む ②給水ホースを外し湯につける ③湯を2~3L洗濯・脱水槽に入れる</p>  <p>● 凍結を防ぎたいときは、水道凍結防止器(別売・例:松下電工製DR2232等)をお求めください。</p>

エラー表示が出たら

ブザーが鳴り「U」と「数字」が交互に表示されたときは、以下をご確認ください。

<p>U 11</p> <p>排水できない</p>	<p>■排水ホースに次のような異常はありませんか。</p> <ul style="list-style-type: none"> ●倒れていますか。 ●糸くずがつまっていますか。 ●つぶれていませんか。 ●先端が水につかっていますか。 ●途中が10cm以上の高さになっていませんか。 ●延長ホースが3m以上になっていませんか。 ●細いホースを使っていませんか。 ●凍結していませんか。 ●排水口に糸くずがたまっていますか。 <p>※排水口に糸くずがたまる場合は、別売の糸くずボックス（裏表紙）をご使用ください。</p> <p>ふたの開け閉めにより 運転が再開します。</p>
<p>U 12</p> <p>ふたが開いている</p>	<ul style="list-style-type: none"> ●ふたが開いていませんか。→ふたを閉めてください。 ●ふたロック機構の凹みに、ボタンや硬貨などがはさまっていませんか。→取り除いてください。(P.9)
<p>U 13 布片寄り</p> <p>脱水できない</p> <p>乾燥できない</p>	<ul style="list-style-type: none"> ●洗濯物が片寄っていませんか。→均等に直しふたを閉めてください。 ●洗濯機がガタついたり、傾いた床面に置いていませんか。 ●排水ホースの途中が10cm以上の高さになっていませんか。 ●延長ホースが3m以上になっていませんか。 ●排水口に糸くずがたまっていますか。 <p>ふたの開け閉めにより 運転が再開します。</p>
<p>U 14</p> <p>給水できない</p>	<ul style="list-style-type: none"> ●水栓を開きましたか。 ●水道、給水ホースが凍結していませんか。 ●断水していませんか。 ●給水フィルターにゴミが つまっていませんか。(P.27) <p>ふたの開け閉めにより 運転が再開します。</p>
<p>U 99</p> <p>ブザーが鳴り続ける</p>	<ul style="list-style-type: none"> ●水が入っているときにふたを5秒以上開けていませんか。 <p>チャイルドアラームが働き、ブザーが鳴り続けます。電源プラグをコンセントから抜き、ふたを閉めて5秒後に再接続してください。(P.31)</p>

※以上のことをお調べになり、直らない場合や上記以外の異常が生じた場合は、電源プラグを抜き、お買い上げの販売店へご連絡ください。

<p>H 01</p>	<ul style="list-style-type: none"> ●「H01」のようなH表示の場合はブザーは鳴りません。 <p>電源「切」→「入」にしても表示が消えない場合は、電源プラグを抜き、お買い上げの販売店へご連絡ください。</p>
-------------	--

仕様

品番	NA-FS810	NA-FS710
電源電圧	交流100V	交流100V
消費電力	260W	250W
周波数	50Hz/60Hz共用	50Hz/60Hz共用
外形寸法	幅599×奥行604×高さ974 (mm)	幅599×奥行604×高さ974 (mm)
製品質量	37kg	37kg
標準洗濯容量	8.0kg	7.0kg
標準脱水容量	8.0kg	7.0kg
標準水量	66L	62L
標準使用水量	144L	138L
水道水圧	0.03MPa~1MPa	0.03MPa~1MPa
運転音	洗い時：30dB 脱水時：40dB	洗い時：30dB 脱水時：40dB

●標準洗濯・脱水容量は、JIS(日本工業規格)で規定された布地で乾燥状態の場合です。

●バスポンプ(本体内蔵)の仕様●

消費電力	38W	揚水量	50Hz/60Hz 毎分12L
		風呂水吸水ホース内径	15mm (市販のホースは使えません)

●消費電力、揚水量の仕様は、全揚程1.4mでホース約4mのときのものです。

点字の内容

- 操作ボタンには点字をつけています。カタカナで記載しているのが点字内容です。
- 一部のものは、省略表現になっています。



「スイイ」「アラ」「スス」「ダッ」「フロ」「ヨヤ」「コース」「ソーファー」「スタート」

エラー表示がでたら
仕様/点字の内容

コース運転内容

■コースを選びスタートすると自動的に に設定されます。(変更可能)

コース	水量		洗い	すすぎ	すすぎの内容				すすぎ1	すすぎ2	すすぎ3	すすぎ4
	NA-FS810	NA-FS710			すすぎ1	すすぎ2	すすぎ3	すすぎ4				
おまかせ わたし流			15分 12分 9分	注水4回 4回 注水3回 3回 注水2回	注水 ため 注水 ため 注水	注水 ため 注水 ため 注水	注水 ため 注水 ため 注水	注水 ため 注水 ため 注水	12分 7分 3分 40秒	約40分	約38分	
ナイト	66L 56L 48L 40L 20L	62L 54L 48L 40L 20L	6分 3分	注水2回 2回 注水1回 1回	注水 ため 注水 ため	注水 ため 注水 ため	注水 ため 注水 ため	注水 ため 注水 ため	12分 7分 3分 40秒	約47分	約45分	
お急ぎ			15分 12分 9分 6分 3分	注水2回 2回 注水1回 1回	注水 ため 注水 ため	注水 ため 注水 ため	注水 ため 注水 ため	注水 ため 注水 ため	12分 7分 3分 40秒	約32分	約30分	
ゴシゴシ	56L 48L 40L 20L	54L 48L 40L 20L	15分 12分 9分 6分 3分	注水4回 4回 注水3回 3回 注水2回 2回 注水1回 1回	注水 ため 注水 ため 注水 ため 注水 ため	注水 ため 注水 ため 注水 ため 注水 ため	注水 ため 注水 ため 注水 ため 注水 ため	注水 ため 注水 ため 注水 ため 注水 ため	12分 7分 3分 40秒	約49分	約46分	
おうち クリーニング	56L 48L	54L 48L	6分 3分	注水2回 2回 注水1回 1回	注水 ため 注水 ため	注水 ため 注水 ため	注水 ため 注水 ため	注水 ため 注水 ため	3分 40秒	約36分	約33分	
毛布	66L	62L	15分 12分 9分 6分 3分	注水4回 注水3回 注水2回 注水1回	注水 注水 注水 注水	注水 注水 注水 注水	注水 注水 注水 注水	注水 注水 注水 注水	12分 7分 3分 40秒	約59分	約56分	
黒カビシャツ	68L	64L	★ 約1時間	注水3回	注水 注水 注水	注水 注水 注水	注水 注水 注水	注水 注水 注水	3分	約2時間40分 (送風乾燥は約30分)		
槽洗浄	68L	64L	★ 約10時間	注水3回	注水 注水 注水	注水 注水 注水	注水 注水 注水	注水 注水 注水	3分	約11時間		

■すすぎについて

「漧」は、漧すすぎです。

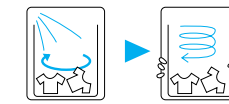

脱水槽がゆっくり回転しながら漧のようにそそぎ、洗剤分を含んだ水を脱水します。

「ため」は、ためすすぎです。「注水」は、注水すすぎです。



水をためてすすぎます。



水をため、給水しながらすすぎます。(水はあふれません)

■風呂水使用時・予約時では、「漧」すすぎを行いません。

例) 注水2回: 「漧」注水 \ 「ため」注水

※「注水」は、規定水量までは風呂水を吸水しますが、以降の給水には水道水を使用します。

■洗濯の容量を確認するための目安 (1枚あたりの重さの目安)

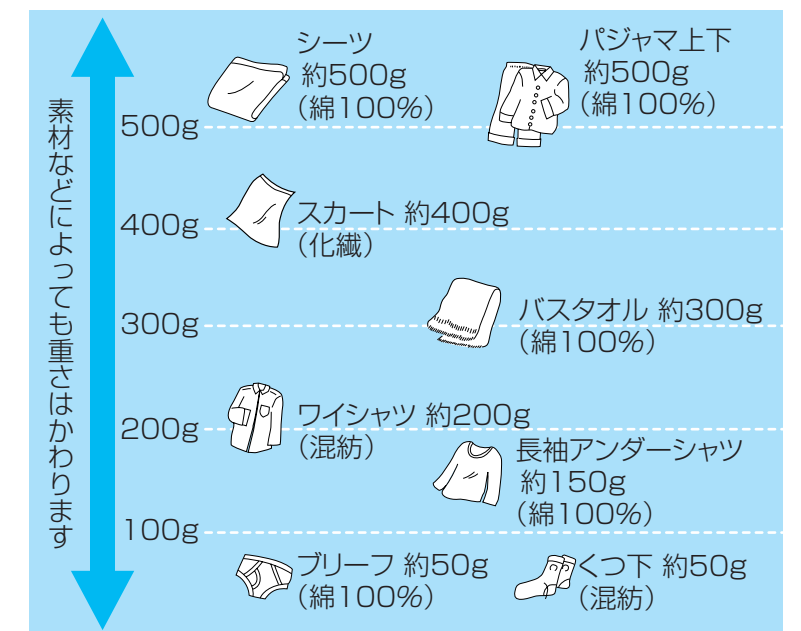

■時間について

- コース運転の洗い・脱水の表示時間は、実際の運転時間と異なります。
- 所要時間は給水時間(標準給水量毎分15L)、排水時間を含んでいます。水道水圧、排水条件、衣類の量により時間は長くなる場合があります。
- コース運転内容を切り換えると、記載の所要時間とは異なります。
- ★黒カビシャツ、槽洗浄コースの洗い中は、「洗い15分」ランプが点滅します。(黒カビシャツコースは約1時間、槽洗浄コースは約10時間点滅)

保証とアフターサービス

よくお読みください

修理・お取り扱い・お手入れ
などのご相談は…
まず、お買い上げの販売店へ
お申し付けください

転居や贈答品などでお困りの場合は…

- 修理は、サービス会社・販売会社の「修理ご相談窓口」へ！
- その他のお問い合わせは、「お客様ご相談センター」へ！

補修用性能部品の保有期間

当社は、本製品の補修用性能部品を、製造打ち切り後6年保有しています。

注) 補修用性能部品とは、その製品の機能を維持するために必要な部品です。

保証書(別添付)

お買い上げ日・販売店名などの記入を必ず確かめ、お買い上げの販売店からお受け取りください。よくお読みのと、保管してください。

保証期間：お買い上げ日から本体1年間
ただし軸受については2年間。
一般家庭用以外に使用された場合は除きます。

一般家庭用以外の目的でご使用になる場合

理容院や美容院、または寮や病院など一日の使用回数が一般家庭に比べて多い場合は、保証期間内でも原則として有料修理となります。このような場合には、短期間で部品交換や清掃が必要になることがあります。お買い上げの販売店にご相談のうえ、定期点検を受けてご使用ください。

修理を依頼される時

39～42ページの表に従ってご確認のあと、直らないときは、まず電源プラグを抜いて、お買い上げの販売店へご連絡ください。

ご連絡いただきたい内容	
品名	全自動電気洗濯機
品番	NA-FS810/NA-FS710
お買い上げ日	年 月 日
故障の状況	できるだけ具体的に

●保証期間中は

保証書の規定に従って、出張修理をさせていただきます。

●保証期間を過ぎているときは

修理すれば使用できる製品については、ご要望により修理させていただきます。下記修理料金の仕組みをご参照のうえ、ご相談ください。

●修理料金の仕組み

修理料金は、技術料・部品代・出張料などで構成されています。

技術料 は、診断・故障個所の修理および部品交換・調整・修理完了時の点検などの作業にかかる費用です。

部品代 は、修理に使用した部品および補助材料代です。

出張料 は、お客様のご依頼により製品のある場所へ技術者を派遣する場合の費用です。

ご相談窓口におけるお客様の個人情報のお取り扱いについて

松下電器産業株式会社およびその関係会社は、お客様の個人情報やご相談内容を、ご相談への対応や修理、その確認などのために利用し、その記録を残すことがあります。また、個人情報を適切に管理し、修理業務等を委託する場合や正当な理由がある場合を除き、第三者に提供しません。お問い合わせは、ご相談された窓口にご連絡ください。

「よくあるご質問」「メールでのお問い合わせ」などはホームページをご活用ください。
<http://panasonic.co.jp/cs/japan>

修理に関するご相談

ナショナル パナソニック 修理ご相談窓口

ナビダイヤル
(全国共通番号) **0570-087-087**

- 呼出音の前にNTTより通話料金の目安をお知らせします。
- 携帯電話・PHS・IP電話等、ナビダイヤルがご利用できない場合は、最寄りの修理ご相談窓口にご連絡ください。
- 最寄りの修理ご相談窓口は、次ページをご覧ください。

使いかた・お買い物などのご相談

ナショナル パナソニック お客様ご相談センター

365日/受付9時～20時

電話 **0120-878-365**

■携帯電話・PHSでのご利用は… **06-6907-1187**

FAX **0120-878-236**

Help desk for foreign residents in Japan

Tokyo (03)3256-5444 Osaka (06)6645-8787
Open: 9:00 - 17:30 (closed on Saturdays/Sundays/national holidays)

※電話番号をよくお確かめの上、おかけください。

ナショナル パナソニック 修理ご相談窓口

ナビダイヤル
(全国共通番号) **0570-087-087**

- 呼出音の前にNTTより通話料金の目安をお知らせします。
- 携帯電話・PHS・IP電話等、ナビダイヤルがご利用できない場合は、最寄りの修理ご相談窓口にご連絡ください。

●地区・時間帯によって、集中修理ご相談窓口へ転送させていただく場合がございます。

北海道地区		近畿地区	
札幌 札幌市厚別区厚別南2丁目17-7 ☎(011)894-1251	帯広 帯広市西20条北2丁目23-3 ☎(0155)33-8477	滋賀 栗東市豊仙寺1丁目1-48 ☎(077)582-5021	奈良 大和郡山市筒井町800番地 ☎(0743)59-2770
旭川 旭川市2条通16丁目1166 ☎(0166)22-3011	函館 函館市西栲楸589番地241(函館流通卸センター内) ☎(0138)48-6631	京都 京都市伏見区竹田中川原町71-4 ☎(075)646-2123	和歌山 和歌山市中島499-1 ☎(073)475-2984
		大阪 大阪府北区本庄西1丁目1-7 ☎(06)6359-6225	兵庫 神戸市須磨区弥栄台3丁目13-4 ☎(078)796-3140
東北地区		中国地区	
青森 青森市大字浜田字豊田364 ☎(017)775-0326	宮城 仙台市宮城野区扇町7-4-18 ☎(022)387-1117	鳥取 鳥取市安長295-1 ☎(0857)26-9695	浜田 浜田市下府町327-93 ☎(0855)22-6629
秋田 秋田市東通り2丁目1-7 ☎(018)831-7833	山形 山形市平清水1丁目1-75 ☎(023)641-8100	米子 米子市米原4丁目2-33 ☎(0859)34-2129	岡山 岡山市田中138-110 ☎(086)242-6236
岩手 盛岡市厨川5丁目1-43 ☎(019)645-6130	福島 郡山市亀田1丁目51-15 ☎(024)991-9308	松江 松江市平成町182番地14 ☎(0852)23-1128	広島 広島市西区南観音8丁目13-20 ☎(082)295-5011
		出雲 出雲市渡橋町416 ☎(0853)21-3133	山口 山口市小郡下郷220-1 ☎(083)973-2720
首都圏地区		四国地区	
栃木 宇都宮市上戸祭3丁目3-19 ☎(028)689-2555	東京 東京都世田谷区宮坂2丁目26-17 ☎(03)5477-9780	香川 高松市勅使町152-2 ☎(087)868-6388	高知 高知市仲田町2-16 ☎(088)834-3142
群馬 前橋市箱田町325-1 ☎(027)254-2075	山梨 甲府市宝1丁目4-13 ☎(055)222-5171	徳島 徳島市沖浜2丁目36 ☎(088)624-0253	愛媛 愛媛県伊予郡砥部町八倉75-1 ☎(089)905-7544
茨城 つくば市筑穂3丁目15-3 ☎(029)864-8756	神奈川 横浜市港南区日野5丁目3-16 ☎(045)847-9720		
埼玉 桶川市赤堀2丁目4-2 ☎(048)728-8960	新潟 新潟市東明1丁目8-14 ☎(025)286-0171		
千葉 千葉市中央区末広5丁目9-5 ☎(043)208-6034			
中部地区		九州地区	
石川 金沢市横川3丁目20 ☎(076)280-6608	愛知 名古屋市中区瑞穂区塩入町8-10 ☎(052)819-0225	福岡 春日市春日公園3丁目48 ☎(092)593-9036	熊本 熊本市健軍本町12-3 ☎(096)367-6067
富山 富山市根塚町1丁目1-4 ☎(076)424-2549	岐阜 岐阜市中鶯4丁目42 ☎(058)278-6720	佐賀 佐賀市鍋島町大字八戸字上深町3044 ☎(0952)26-9151	天草 本渡市港町18-11 ☎(0969)22-3125
福井 福井市問屋町2丁目14 ☎(0776)25-5001	高山 高山市花岡町3丁目82 ☎(0577)33-0613	長崎 長崎市東町1949-1 ☎(095)830-1658	鹿児島 鹿児島市与次郎1丁目5-33 ☎(099)250-5657
長野 松本市寿北7丁目3-11 ☎(0263)86-9209	三重 津市久居野村町字山神421 ☎(059)255-1380	大分 大分市萩原4丁目8-35 ☎(097)556-3815	大島 名瀬市長浜町10-1 ☎(0997)53-5101
静岡 静岡市葵区千代田7丁目7-5 ☎(054)287-9000		宮崎 宮崎市本郷北方字草葉2099-2 ☎(0985)63-1213	
		沖縄地区	
		沖縄 浦添市城間4丁目23-11 ☎(098)877-1207	

所在地、電話番号が変更になることがありますので、あらかじめご了承ください。

0107