

ID番号	「B-CASカード」「ID表示」(ガイド160)で確認できる「カードID」と「デコーダーID」の番号を記入してください。問い合わせのときに必要な場合があります。(カードID(ガイド166、デコーダーID(ガイド167))	カードID(B-CASカード番号)
		デコーダーID

●使いかた・お手入れなどのご相談は …

パナソニック 総合お客様サポートサイト
<http://panasonic.co.jp/cs/>

パナソニック VIERA(ビエラ)ご相談窓口 365日 受付9時~20時
電話 フリーダイヤル **0120-878-981**
※携帯電話・PHSからもご利用になれます。
 ■上記番号がご利用いただけない場合 **06-6907-1187**
 ■FAX フリーダイヤル **0120-878-236**
Help desk for foreign residents in Japan
 Tokyo (03) 3256-5444 Osaka (06) 6645-8787
 Open: 9:00 - 17:30 (closed on Saturdays/Sundays/national holidays)
※上記の内容は、予告なく変更する場合があります。ご了承ください。

●修理に関するご相談は …

パナソニック 修理サービスサイト
<http://club.panasonic.jp/repair/>
インターネットでのご依頼も可能です。

パナソニック 修理ご相談窓口
電話 フリーダイヤル **0120-878-554**
※携帯電話・PHSからもご利用になれます。
 ・上記電話番号がご利用いただけない場合は、各地域の「修理ご相談窓口」におかけください。

ご使用の回線(IP電話やひかり電話など)によっては、回線の混雑時に数分で切れる場合があります。本書の「保証とアフターサービス」もご覧ください。

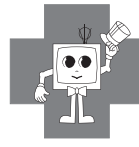
愛情点検	長年ご使用のテレビの点検を！ テレビセットを長期ご使用になりますと、内部の油煙、スス、ホコリ等の堆積によって故障する場合があります。	ちょっとした心づかいでテレビの安全
	こんな症状はありませんか <ul style="list-style-type: none"> ●電源スイッチを入れても映像や音が出ない。 ●映像が連続してチラついたりユレたりする。 ●ジージー・パチパチと異常な音がある。 ●変なにおいがしたり、煙が出たりする。 ●電源スイッチを切っても、映像や音が消えない。 ●内部に水や異物が入った。 	
	ご使用中止 故障や事故防止のため、電源を切り、コンセントから電源プラグを抜いて、必ず販売店に点検をご相談ください。	

廃棄時にご注意願います！
 家電リサイクル法では、お客様がご使用済みのテレビ(ブラウン管式、液晶式、プラズマ式)を廃棄される場合は、収集・運搬料金、再商品化等料金(リサイクル料金)をお支払いいただき、対象商品を販売店や市町村に適正に引き渡すことが求められています。

パナソニックの会員サイト「**CLUB Panasonic**」で「**ご愛用者登録**」をしてください

PC <http://club.panasonic.jp/>

携帯 <http://mobile.club.panasonic.jp/>

※このサービスはWEB限定のサービスです。

パナソニック株式会社 AVC ネットワークス社

〒571-8504 大阪府門真市松生町1番15号

© Panasonic Corporation 2012

基本ガイド

Panasonic

取扱説明書

地上・BS・110度CSデジタルハイビジョン液晶テレビ

品番 TH-L32X5(32V型)
 TH-L23X5(23V型)
 TH-L19X5(19V型)

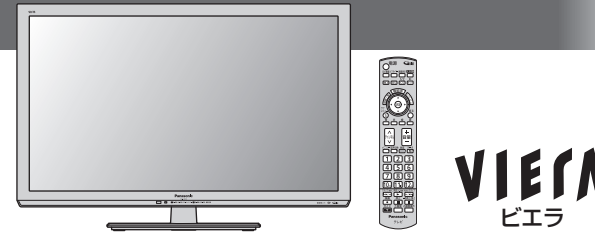

(イラスト:TH-L32X5)

「基本ガイド」(本書)、「ビエラ操作ガイド」、「接続ガイド」および「かんたん操作ガイド」をよくお読みのうえ、正しく安全にお使いください。

テレビ画面で使いかたを見るには

ビエラ操作ガイド

(リモコンの  を押して表示)



●使いかたは、本書12~17ページをご覧ください。

ご使用前に知っていただきたいことや本機の特長などは

基本ガイド(本書)



よく使う操作は

かんたん操作ガイド



外部機器をつなぐときは

接続ガイド



このたびは、パナソニック製品をお買い上げいただき、まことにありがとうございます。

- ご使用前に「安全上のご注意」(P.70~75ページ)を必ずお読みください。
- 保証書は「お買い上げ日・販売店名」などの記入を確かめ、取扱説明書とともに大切に保管してください。 保証書別添付
- 安全のため、必ず転倒・落下防止処置をしてください。(P.20ページ)
- 基本ガイドは、32V型(TH-L32X5)と23V型(TH-L23X5)と19V型(TH-L19X5)共用です。
- 製造番号は、安全確保上重要なものです。お買い上げの際は、製品本体と保証書の製造番号をお確かめください。



TQB4GC0850-1
 S1211-1012

- この取扱説明書やビエラ操作ガイドのイラスト、画面などはイメージであり、実際とは異なる場合があります。
- この取扱説明書の説明イラストは、TH-L32X5を元に作成しています。

準備

●こんなことができます	4	●転倒・落下防止	20
●付属品・別売品	5	●電源コードについて	21
●各部のはたらき (本体・リモコン)	6	●壁掛け金具の設置(別売品)	22
●本機で楽しめる放送	10	●B-CASカードの挿入	23
●ビエラ操作ガイドの使いかた	12	●アンテナ線の接続	24
●ビエラ操作ガイド項目一覧	15	●かんたん設置設定	26
●据置きスタンドの取り付け	18	●設置設定を再設定する (チャンネル設定・受信設定)	28

準備

使いかた

●ビエラリンク(HDMI)を使う	32	●ダビングする (USBハードディスク→ディーガ)	42
●エコナビ・音声ガイド	34	●ビエラリンクを使わない機器の接続	44
●SDメモリーカードを使う	35	●インターネット(アクトビラ・TSUTAYA TV)への接続・設定	46
●USBハードディスクを使う	36	●インターネット(アクトビラ・TSUTAYA TV)を使う (閲覧制限機能・アドレス入力・お好みページを使う)	50
●録画する・録画予約する (USBハードディスク)	38	●ネットワーク機器を使う (お部屋ジャンプリンク・くらし機器)	54
●再生する (USBハードディスク・SDメモリーカード)	40		

使いかた

必要なとき

●文字入力について	60	●取り扱いについて	68
●メニュー一覧	62	●安全上のご注意	70
●故障かな!?	64	●Quick Reference Guide	76
●使用上のご注意	65	●仕様	77
●商標などについて	66	●保証とアフターサービス	78
●リモコンモードについて	67		

必要なとき

こんなことができます

デジタル放送

本機では、地上デジタル放送、BSデジタル放送、110度CSデジタル放送が視聴できます。

(☞ 10ページ)

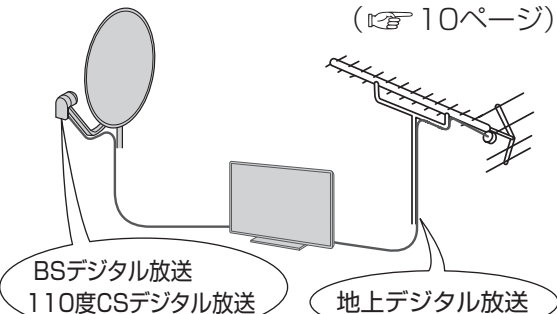

(アンテナ線の接続☞ 24ページ)

インターネット (アクトビラ・TSUTAYA TV)

本機をインターネットに接続すると、動画サイトにアクセスしたりできます。

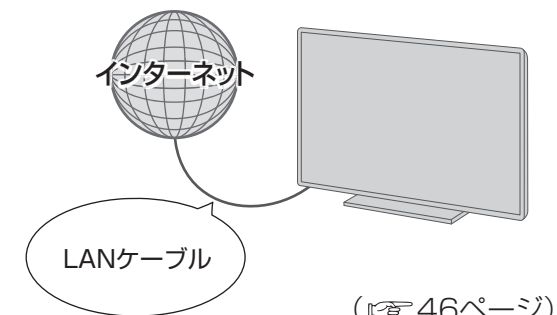

(☞ 46ページ)

録画(録画予約)、再生

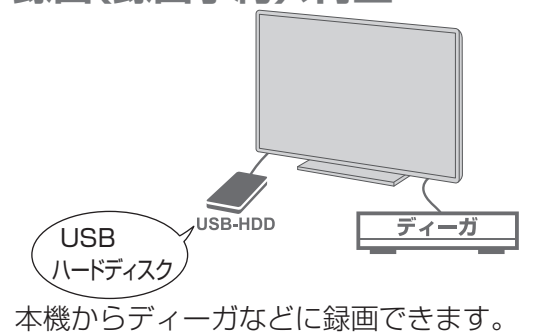

本機からディーガなどに録画できます。
(USBハードディスクについて☞ 36ページ)
(録画・録画予約について☞ 38ページ)
(再生について☞ 40ページ)

ビエラ操作ガイド

テレビ画面で、本機の使いかたなどを見ることができます。

(☞ 12ページ)



使いかたや解説を表示

エコナビ

視聴環境や使用環境に応じて、本機が自動的に本機および周辺機器を制御して、消費電力を低減します。

(☞ 34ページ)



エコナビ表示 ECONAVI 無信号自動オフが働きました

ネットワーク機器

お部屋ジャンプリンクなどのネットワーク機器を使うことができます。



(☞ 54ページ)

ビエラリンク(HDMI)

対応機器を接続すると、本機から操作したり、自動的に連動させることができます。

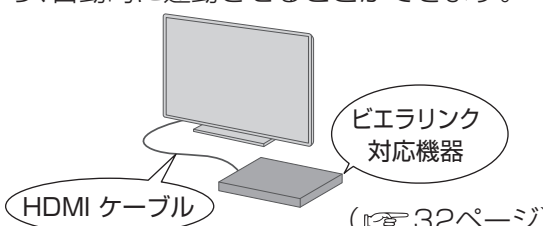

(☞ 32ページ)

付属品・別売品





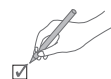

付属品

●ヘッドホン・イヤホン、DVDプレーヤーなどの接続コード類、アンテナ接続用の同軸ケーブルなどは別売です。

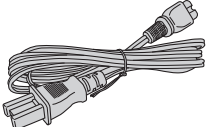

設置や接続の前に、まず付属品をお確かめください。

< >は個数です。

<input type="checkbox"/> リモコン……………〈1〉 (☞ 8ページ)  (品番:N2QAYB000720)	<input type="checkbox"/> 単3形乾電池…〈2〉 (リモコン用) (☞ 9ページ) 	<input type="checkbox"/> B-CASカード…〈1〉 (☞ 23ページ) 表面 裏面  (カードの紛失時は☞ 23ページ)	<input type="checkbox"/> 電源コード……………〈1〉 (☞ 21ページ)  (品番:K2CA2YY00217)
<input type="checkbox"/> 基本ガイド……………〈1〉 	<input type="checkbox"/> かんたん操作ガイド……………〈1〉 	<input type="checkbox"/> 接続ガイド……………〈1〉 	
<input type="checkbox"/> 据置きスタンド……………〈一式〉(☞ 18ページ)			
<input type="checkbox"/> 転倒・落下防止部品……………〈一式〉(☞ 20ページ)			

- 乳幼児の手の届かないところに、適切に保管してください。
- 付属品の品番は予告なく変更する場合があります。(上記品番と実物の品番が異なる場合があります。)
- 付属品を紛失された場合は、お買い上げの販売店へ上記品番でご注文ください。(サービスルート扱い)

別売品

壁掛け金具

本機を壁掛け設置するとき 사용합니다。

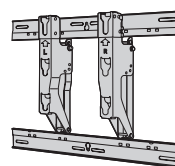

(☞ 22ページ)

ハードディスク

USB端子に接続することで、録画用のハードディスクとして使用できます。



(☞ 36ページ)

SDメモリーカード

SDメモリーカード内に保存した写真やビデオを見ることができます。



(☞ 35ページ)

準備

こんなことができます / 付属品・別売品

本体(前面)

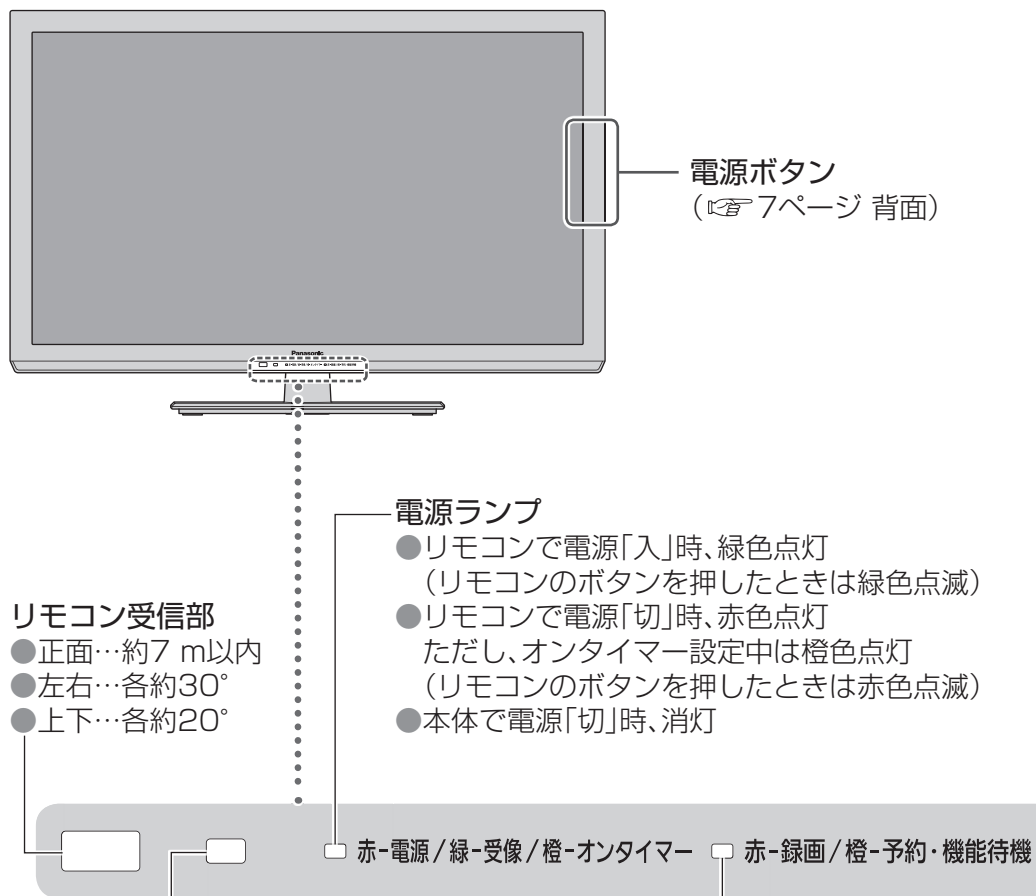

明るさセンサー

- 「明るさオート」(ガイド303 詳細情報→画質の調整2/2)に対応して、映像を調節するための受光部

お願い

- 明るさセンサーの前にもものなどを置かないでください。正常に動作しなくなる場合があります。
- リモコン受信部に、直射日光や蛍光灯などの強い光を当てないでください。

本体(背面・側面)

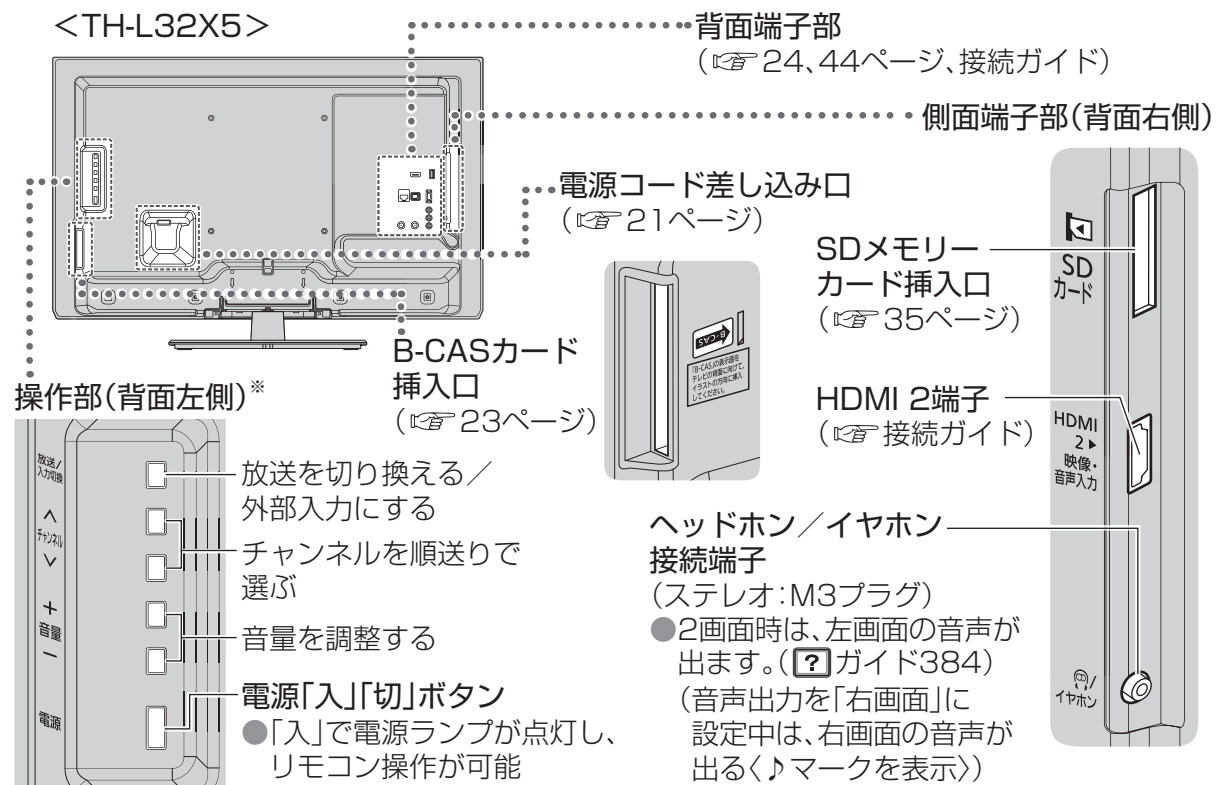

*操作部のボタンを押すと、画面右端に操作ボタンのガイドが約3秒表示されます。(操作中のボタンが黄色で表示されます。)

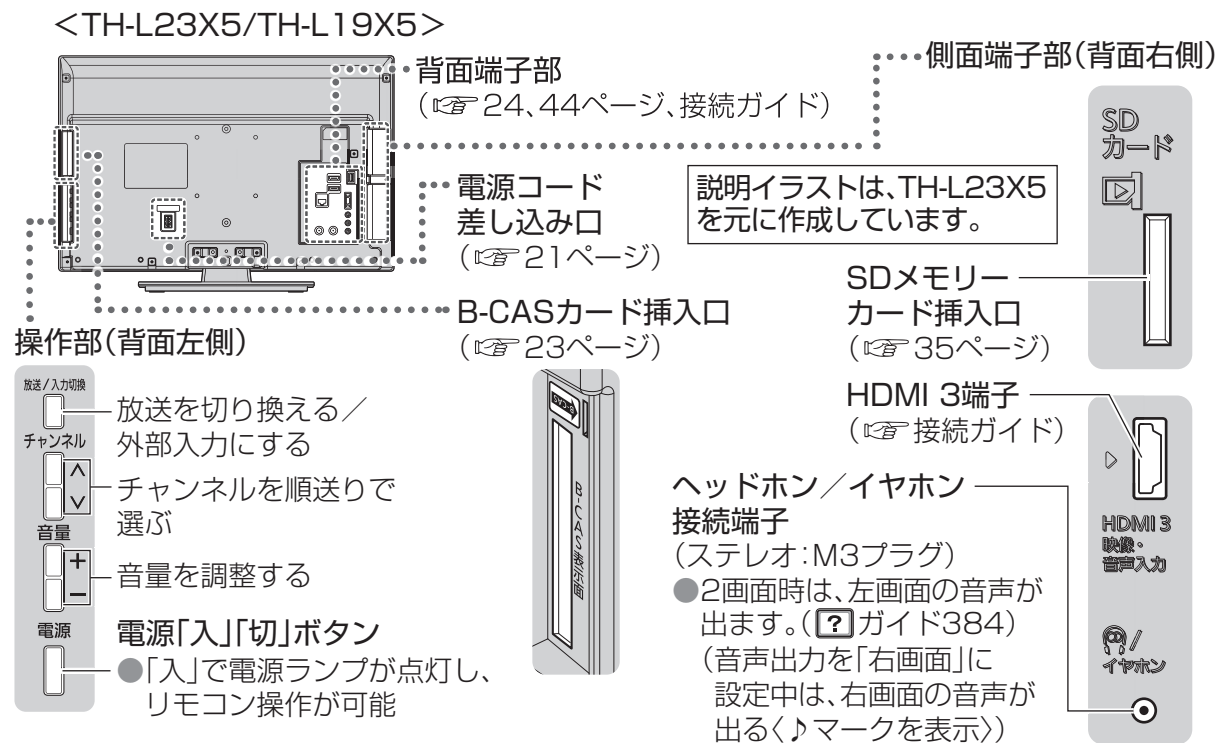

リモコン

● 本体の電源「入」状態で、電源を「入」「切」する

● テレビ放送画面に戻る

● 放送を切り換える(放送切換ボタン)
(**?**ガイド101)
・ 前回選んだボタンを記憶しています。
・ 見ない放送のボタンを使えないようにできます。
(BS・CSのみ)(**?**ガイド704 テレビ本体の設定)

● 録画一覧を表示する(**?**ガイド605)

● サブメニューを表示する
(**?**ガイド521)

● 画面に従って使う(カラーボタン)

● チャンネルを順送りで選ぶ

● 2カ国語などを切り換える
(**?**ガイド316)

● メニュー画面を表示する
(**?**62ページ メニュー一覧) /
音声ガイドを設定する
(**?**34ページ、**?**ガイド411)

● チャンネルを直接選ぶ /
文字を入力する(**?**60ページ)

● 録画・再生機器を操作する
・ ディーガ
(**?**ガイド482 詳細情報→操作可能なボタン)
・ USBハードディスク
(**?**ガイド607 詳細情報→リモコンの操作ボタン)

● ビエラ操作ガイドを見る
(**?**12ページ)

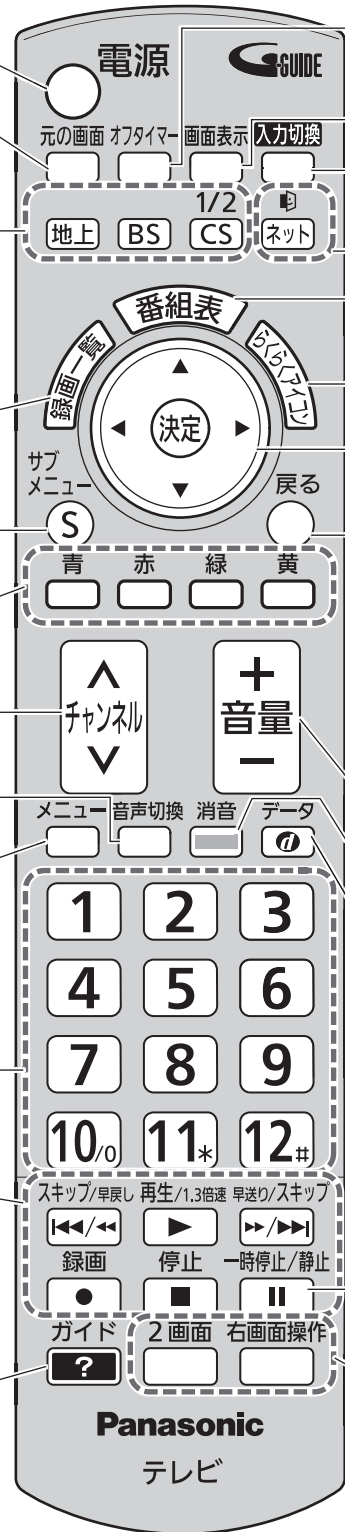

● 自動的に電源を切りたいときに設定する
(押し時間を選ぶ)(**?**ガイド358)

● 番組のタイトルなどを表示する(**?**ガイド451)

● 外部入力に切り換える(DVD・ビデオなど)
(**?**ガイド110)

● インターネットの画面を開く
(**?**ガイド200、207)

● 番組表*を見る(**?**ガイド501)

● いろいろアイコンを使う(**?**ガイド150)

● 画面上で選ぶ/決定する



・本書では、上記の操作を以下のように記載しています。
○○を選び、「決定」を押す。

● 1つ前の画面に戻る

● 音量を調整する(画面下に音量を表示)

● 音を一時的に消す(もう一度押すと解除)

● データ放送を見る
(**?**ガイド190)

● 画面を静止する(画面メモ)
(**?**ガイド107)
・ もう一度押すと、放送中の画面に戻ります。

● 2画面を操作する(**?**ガイド340)

リモコンに乾電池を入れる

① 電池のふたを開ける。

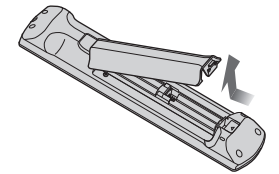

② 単3形乾電池(付属品)を
⊖側から入れ、電池のふたを
閉める。

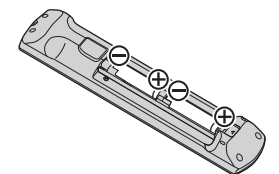

お願い

- リモコンに液状のものをかけないでください。
- リモコンを落とさないでください。
- 本機のリモコン受信部とリモコンの間に障害物を置かないでください。
- 不要となった電池は、不燃物ごみとして処理するか、地方の条例に従って処理してください。

お知らせ

- 本機の近くに別の当社製テレビがあるとき、リモコンの操作をすると別のテレビが反応してしまうことがあります。同時に動作することを防ぐには、本機の設定とリモコンのリモコンモードを切り換えてください。
(**?**67ページ)

※本機の番組表はGガイドを使用しています。

本機で楽しめる放送

本機はデジタル放送専用です。

- 地上アナログ放送は受信できません。

地上デジタル放送について

UHF帯の電波を使って行う放送で、高品質の映像と音声、さらにデータ放送が特長です。
(2011年12月現在)

- 本機ではワンセグ放送は受信できません。
- 受信するためには、地上デジタルの送出局に向けてアンテナを設置する必要があります。
- 地上デジタル専用のUHFアンテナやブースター、混合器などが必要になる場合があります。
(従来の地上アナログ放送用UHFアンテナでは、視聴地域の特定チャンネルに対応していることがあり、受信できない場合があります。)
- 受信障害がある環境では放送エリア内でも受信できないことがあります。
- 放送出力が増大された場合に、受信設備(ブースターなど)の再調整、変更が必要になる場合があります。
- 地上デジタル放送がケーブルテレビで配信されている場合があります(CATVパススルー方式)。その場合、「かんたん設置設定」で「受信帯域選択」を「全帯域」に設定してください。

地上デジタル放送を見るためには



お問い合わせ先(地デジ放送について)

- 総務省地上デジタルテレビジョン放送受信相談センター(地デジコールセンター)
電話番号:0570-07-0101(IP電話等でつながらない場合は、03-4334-1111)
受付時間:平日…9:00~21:00、土日・祝日…9:00~18:00
- 社団法人 デジタル放送推進協会 <http://www.dpa.or.jp>

衛星(BS・110度CS)放送について

■BSデジタル放送

放送衛星(Broadcasting Satellite)を使って行う放送で、ハイビジョン放送やデータ放送が特長です。

BS日テレ、BS朝日、BS-TBS、BSジャパン、BSフジ、放送大学などは無料放送を行っています。WOWOW(ワウワウ)やスター・チャンネルなどの有料放送は加入申し込みと契約が必要です。

■110度CSデジタル放送

通信衛星(Communications Satellite)を使って行う放送で、ニュースや映画、スポーツ、音楽などの専門チャンネルがあります。ほとんどの放送は有料です。

110度CSデジタル放送の放送事業者「スカパー! e2」への加入申し込みと契約が必要です。「スカパー! e2」にはCS1とCS2の2つの放送サービスがあります。

- 衛星アンテナには電源供給が必要です。共同受信時や個別受信により、電源の供給設定が異なります。本機での電源設定は31ページをご参照ください。なお、個別受信で複数のテレビやチューナーをお使いの場合、分配器は、全端子電流通過型をご使用ください。
- 既設のBSアンテナでも一部受信できる場合がありますが、環境・条件により受信が不安定になることがありますので、BS・110度CSデジタル放送対応のアンテナおよび受信設備をお使いください。
- 本機に110度CSデジタル放送に対応していないレコーダーなどを接続する場合は、接続機器を経由せず直接本機の衛星アンテナ端子へ接続してください。レコーダーなどの接続機器との分配が必要な場合は、110度CSデジタル放送対応の分配器をお使いください。

お問い合わせ先

- 「WOWOW」 公式ホームページ:<http://www.wowow.co.jp/>
カスタマーセンター:0120-580807 受付時間 9:00~20:00(年中無休)
- 「スター・チャンネル」 公式ホームページ:<http://www.star-ch.jp/>
カスタマーセンター:0570-013-111(ナビダイヤル)
(PHS・IP電話のかたは045-339-0399) 受付時間 10:00~18:00
●スター・チャンネル ハイビジョンの加入申し込みは、下記のスカパー! e2
カスタマーセンターへお問い合わせください。
- 「スカパー! e2」 公式ホームページ:<http://www.e2sptv.jp/>
カスタマーセンター:0570-08-1212(ナビダイヤル)
(PHS・IP電話のかたは045-276-7777) 受付時間 10:00~20:00(年中無休)

本機では、電話回線を利用した新規加入の申し込みはできません。
ご利用の放送局やサービス会社にお問い合わせください。

ケーブルテレビ(CATV)を受信する場合

- ケーブルテレビの受信は、サービスが行われている地域のみ可能で、使用する機器ごとにケーブルテレビ会社との受信契約が必要です。
- さらにスクランブル放送(有料)はアダプター(ホームターミナル)が必要です。
- 詳しくはケーブルテレビ会社にご相談ください。
- ケーブルテレビで地上デジタル放送が配信されている場合があります(CATVパススルー方式)。その場合、「かんたん設置設定」で「受信帯域選択」を「全帯域」に設定してください。

準備

本機で楽しめる放送

ビエラ操作ガイドの使いかた

- 本機はビエラ操作ガイド(電子説明書)を内蔵しています。
- テレビ画面で本機の使いかたや解説を読むことができます。
 - 本書では、電子説明書をビエラ操作ガイドと記載しています。

ビエラ操作ガイドを表示する

- 1 テレビを見ているときに **ガイド** を押す
ビエラ操作ガイドのトップページを表示します。



- 前回表示した説明ページを表示するか、トップページを表示するかを選択画面が表示されることがあります。



- 「説明ページへ戻る」を選んで「決定」を押すと、前回表示した項目を表示します。
- 「トップページを表示する」を選んで「決定」を押すと、ビエラ操作ガイドのトップページを表示します。
- テレビ操作画面やビエラ操作ガイドの情報ページなどが表示されている場合は、元の画面を押して、テレビ放送画面に戻してから **ガイド** を押してください。

- テレビ画面に戻すには
ビエラ操作ガイドの画面で **ガイド** を押すと、テレビ画面に戻ります。

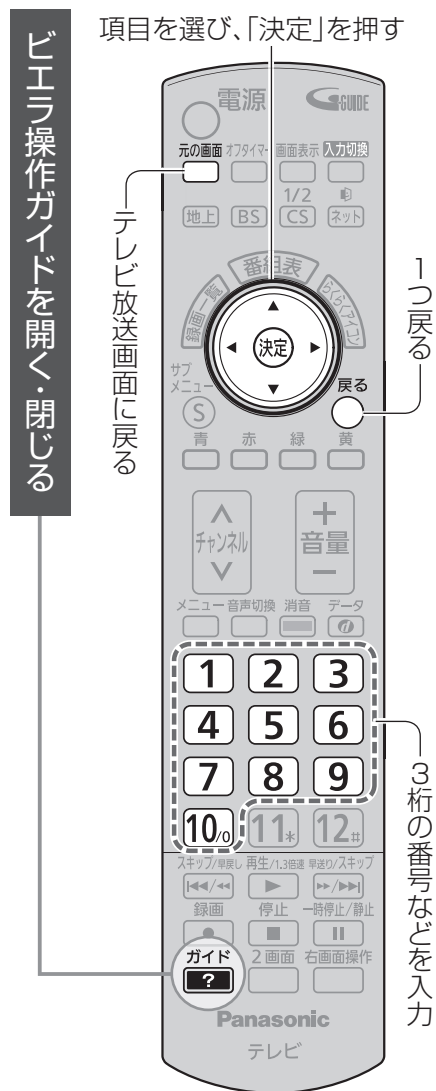

本書のさらに詳しい説明を見る(3桁の番号の見かた)

本書に記載されている説明文の中の「(? ガイド〇〇〇)」はビエラ操作ガイドの情報ページの番号です。
ビエラ操作ガイドのトップページを表示して3桁の番号を入力すると、その情報ページを表示します。

- 1 テレビを見ているときに **ガイド** を押す
 - 2 本書に記載の3桁の番号を押す
例) (? ガイド501) **5** → **10** → **1**
- やり直すときは、**戻る** を押す。(1つ前の画面に戻る)

- 最初の手順から確認するには
画面左上に「準備」がある場合は、「準備」を選ぶと手順を最初から確認できます。
- 詳細情報・関連情報について
画面右端に「詳細情報」「関連情報」がある場合は、項目を選ぶと、より詳しい説明が確認できます。

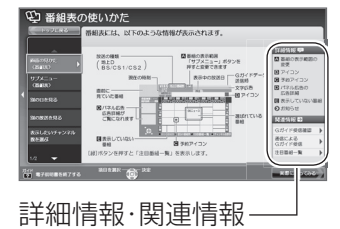

見たい情報を探す

- 1 ビエラ操作ガイドのトップページ (12ページ) から、見たい項目を選び、「決定」を押す



目的でさがす

「番組を探す」、「録画する」など目的別に情報の一覧が表示されます。



言葉でさがす

探したい言葉を五十音順、英、数の一覧から確認できます。

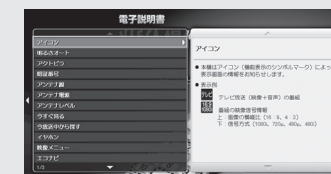

困ったとき

困ったときの解決法やよくあるお問い合わせ「Q&A集」を紹介しています。

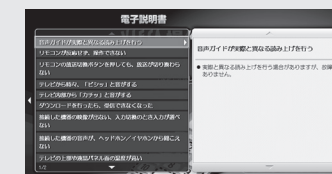
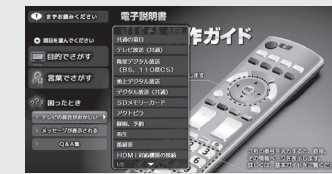

準備

ビエラ操作ガイドの使いかた

ビエラ操作ガイドの便利な機能

ビエラ操作ガイドの説明を読んだあと、実際に操作する

画面上の「実際にやってみる」を選ぶと実際の操作画面に切り換わります。

- 1 「実際にやってみる」を選び、「決定」を押す

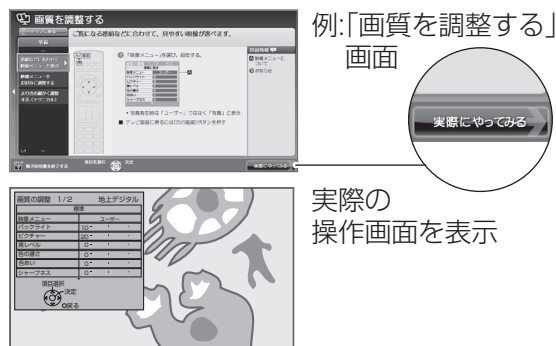

テレビの操作の途中で説明画面に切り換える

操作の途中でわからなくなったときなどに、今の画面に関連した説明を表示します。

- 1 操作中に **ガイド** を押す
- 2 「関連ページを表示する」を選び、「決定」を押す



- 3 設置設定に関連した説明を表示
 - 「操作画面に戻る」が表示されているときは、「操作画面に戻る」を選び「決定」を押すと、再度操作に戻ることができます。

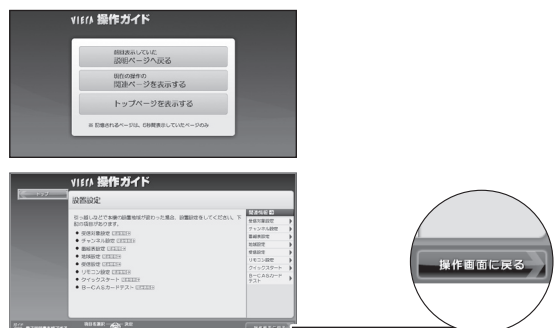

最後に表示したビエラ操作ガイドの項目を表示する

前回、最後に表示したビエラ操作ガイドの項目を表示することができます。

- 1 テレビ視聴中に **ガイド** を押す
- 2 「説明ページへ戻る」を選び、「決定」を押す

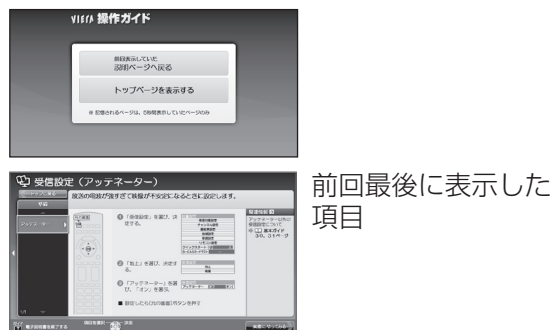

- 最後にビエラ操作ガイドを表示してから約24時間が過ぎるか、トップページでビエラ操作ガイドを終了すると、次に **ガイド** を押したときにビエラ操作ガイドのトップページが表示されます。

エラーメッセージの詳しい説明を表示する

エラーメッセージに **?** が表示されているときに **ガイド** を押すと、エラーの説明を表示します。

まずお読みください

- ビエラ操作ガイドをお使いになる前に(004)
- 録画内容の保管について(007)
- SDメモリーカードを廃棄/譲渡するときのお願い(920)
- 記録内容などの損害・損失について(005)
- 著作権について(006)

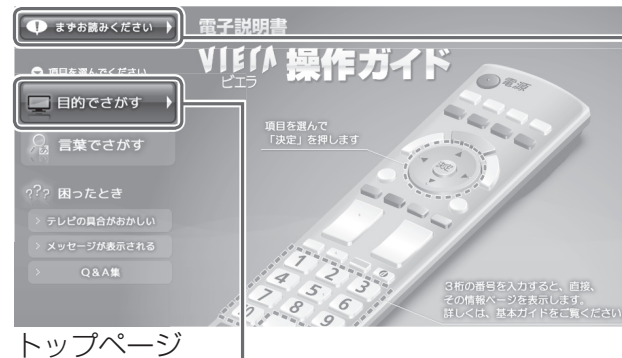

目的でさがす

代表的な項目を記載します。

ガイド **?** のあと、3桁の数字(リモコンの数字ボタン)を押すと、ビエラ操作ガイドをテレビ画面に表示します。



番組を探す

- 番組表で探す(011)
- 今放送中の番組を探す(020)
- 関連情報で探す(090)
- 注目番組一覧で探す(015)
- ジャンルで探す(060)
- キーワードで探す(070)
- 人名で探す(080)
- 番組表の使いかた
 - 画面の見かた(番組表501、1局番組表507)
 - サブメニュー(番組表515、1局番組表516)
 - 別の日を見る(502)
 - 別の放送を見る(503)
 - 表示したいチャンネル数を選ぶ(504)
 - 1局番組表を見る(505)

見る

- テレビ放送を見る(101)
 - ボタンで選局する(102)
 - 順送りで選局する(103)
 - お好み選局(104)
 - 3桁入力で選局する(105)
 - 枝番選局について(523)
 - サブメニュー(521)
- 今すぐ見る/見るだけ予約(510)
- 画面メモ
 - 画面メモを保存する(107)
 - 画面メモを表示する(108)
 - 画面メモを削除する(109)
- 写真を見る(121)
- ビデオ映像を見る(580)
- 録画一覧の番組を見る(605)
- アクトピラを見る(200)
- TSUTAYA TVを見る(207)
- DVD/ビデオを見る(外部機器)(110)
- パソコンを見る(496)
- 各種情報を見る(160)
 - 放送メールを見る(161)
 - B-CASカードの情報を見る(166)
 - SDカードの情報を見る(162)
 - ID表示を見る(167)
 - ボードの情報を見る(168)
 - ダビング履歴を見る(169)
 - 画面の見かた(ダビング履歴)(170)
 - 画面の見かた(ダビング履歴詳細)(180)
- データ放送を見る(190)

目的でさがす(つづき)

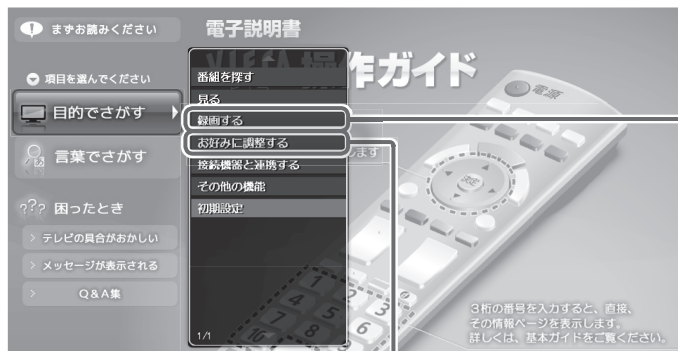

お好みに調整する

- 画質を調整する(301)
- エコナビを設定する(865)
- **省エネ設定(350)**
 - 映像終了後、自動的に電源を切る(359)
 - 操作しないとき、自動的に電源を切る(352)
 - USBハードディスクを休止状態にする(675)
- 録画・視聴設定(348)
- タイマーで電源を切る(オフタイマー)(358)
- タイマーで電源を入れる(オンタイマー)(357)
- 画面の設定を変える(360)
- 画面モードを選ぶ(921)
- 画面位置やサイズを微調整する(332)
- 音声を調整する(311)
- 音声の設定を変える(365)
- 音声ガイドを使う(411)
- 音声や映像信号を切り換える(316)
- 2画面にする(340)
- **システム設定(380)**
 - 字幕の設定(381)
 - 選局対象(382)
 - 右画面操作(383)
 - タイトル表示(386)
 - 時計表示(418)
 - 表示の設定(394)
- 制限項目を設定する(397)

録画する

- **録画予約する**
 - ディーガ(251)
 - USBハードディスク(874)
- 探して毎回予約する/毎週予約する(285)
- 日時を指定して録画予約する(260)
- **見ている番組を録画する**
 - ディーガ(485)
 - USBハードディスク(870)
- 予約の変更・削除をする(予約一覧)(270)
- 予約の詳細設定をする(280)
- その他の設定をする(293)
- 録画番組をダビングする(645)
- 録画番組を消去する(671)
- 録画番組をプロテクトする(435)

目的でさがす(つづき)



初期設定

- **かんたん設置設定(701)**
 - (引っ越しなどで設定をやり直すとき)
- **かんたんネットワーク設定(702)**
- **設置設定**
 - 受信対象設定(704)
 - チャンネル設定(708)
 - 番組表設定(710)
 - 地域設定(715)
 - 受信設定(アッテネーター)(723)
 - リモコン設定(720)
 - クイックスタート(736)
 - B-CASカードテスト(739)
- **ネットワーク関連設定**
 - IPアドレス/DNS/プロキシサーバー設定(753)
 - ネットワーク連携設定(793)
 - 暮らし機器設定(773)
- 省エネ設定(350)
- ビエラリンク(HDMI)設定(822)
- **接続機器関連設定(823)**
 - USB HDD機器一覧(856)
 - HDMI RGBレンジ設定(851)
 - HDMI画質連動設定(843)
 - HDMI音声入力設定(825)
 - ビデオ入力表示書換(828)
 - デジタル音声出力(831)*
 - 外部入力スキップ設定(837)
 - 画面の見かた(USB HDD機器一覧)(857)
- 自動更新設定(750)
- 設定リセット(742)

*TH-L32X5にのみ表示されます。

接続機器と連携する

- HDMI接続のディーガ画面を操作する(481)
- HDMI接続のシアターから音声を出す*(488)
- ケーブルテレビを操作する(530)
- スカパー！HD対応DVRを操作する(544)
- パソコンを操作する(495)
- **HDMI接続の機器を操作する**
 - デジタルビデオカメラを操作する(492)
 - ルミックスを操作する(555)
 - デジタルカメラ(他社製)を操作する(498)
 - プレーヤーを操作する(556)
- 暮らし機器を使う(535)
- お部屋ジャンプリンクに対応したディーガを操作する(536)

その他の機能

- らくらくアイコンを使う(150)
- メディアプレーヤー(153)
- ネットで使い方ガイドを見る(201)
- 画面表示(451)
- 戻る・元の画面(453)
- 番組内容(454)

据置きスタンドの取り付け

本機には据置きスタンドが付属しています。据置きスタンドをご使用の際は、組み立てかたをよくお読みのうえ、しっかりと本機へ取り付けてご使用ください。

構成部品

TH-L32X5の場合

〈 〉は個数です。

□ スタンド本体 …………… 〈1〉

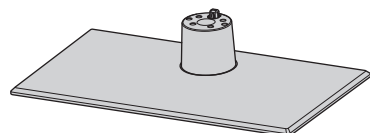

(品番:TBL5ZX03611)

□ 本体固定用ねじ …………… 〈4〉



(品番:XYN4+F25FJK)

□ スタンド金具 …………… 〈1〉

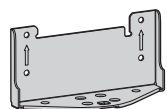

(品番:TBL5ZA3168)

□ 金具固定用ねじ …………… 〈4〉



(品番:XSS5+16FJK)

TH-L23X5、TH-L19X5の場合

□ 据置きスタンド …………… 〈1〉

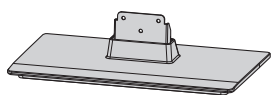

(品番:TH-L23X5…TBL5ZX0289)
TH-L19X5…TBL5ZX0290)

□ 本体固定用ねじ …………… 〈3〉
転倒・落下防止部品(☞20ページ)の袋に入っています。



(品番:TH-L23X5…XYN4+F12FJK)
TH-L19X5…XYN4+F12FJ)

●構成部品の品番は予告なく変更する場合があります。

(上記品番と実物の品番が異なる場合があります。)

●紛失された場合は、お買い上げの販売店へ上記品番でご注文ください。(サービスルート扱い)

組み立てかた

TH-L32X5の場合

1 スタンド金具を取り付ける

- スタンド本体上部のつめにスタンド金具をひっかけて固定する。
 - スタンド金具が水平にすき間なくしっかり固定されていることを確認してください。
- 金具固定用ねじ4本でスタンド金具をスタンド本体に固定する。
 - ねじはしっかりと締め付けてください。
 - スタンド金具は、倒れないように手で支えてねじで固定してください。

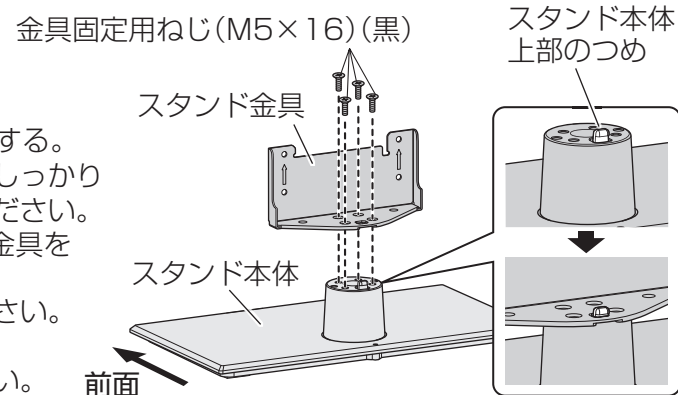

2 テレビ本体を取り付ける

- テレビ本体を包装箱から出して据置きスタンドに取り付けます。
- (1) 右図のように、本体背面の矢印(↓)とスタンド金具の矢印(↑)を合わせる。
- (2) テレビ本体を止まる位置まで差し込む。
- (3) 本体固定用ねじを使って、最初に4本のねじを軽く締め、その後、しっかりとねじを締め付けて固定する。

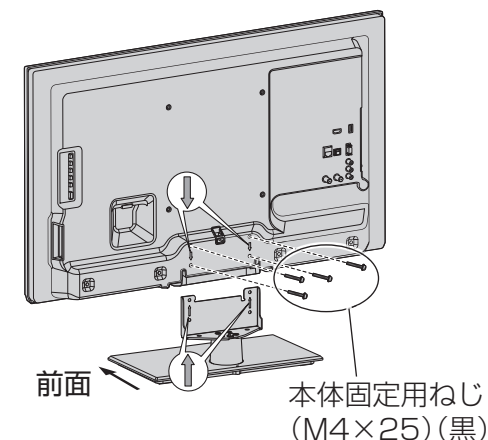

TH-L23X5、TH-L19X5の場合

1 テレビ本体を取り付ける

- テレビ本体を包装箱から出して据置きスタンドに取り付けます。
- (1) 右図のように、本体背面の矢印(↓)と据置きスタンドの矢印(↑)を合わせる。
- (2) テレビ本体を止まる位置まで差し込む。
- (3) 本体固定用ねじを使って、最初に3本のねじを軽く締め、その後、しっかりとねじを締め付けて固定する。

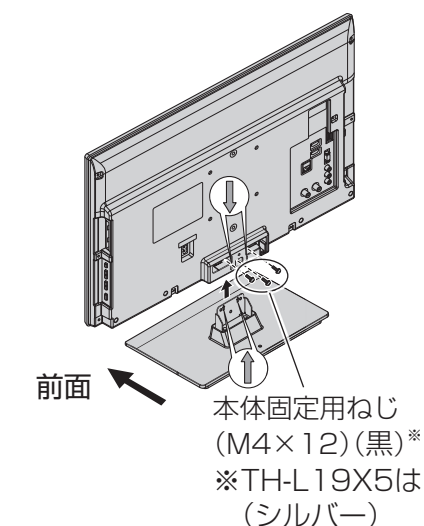

■外しかた

テレビ本体の包装箱に収納するときなどは、電源コードやアンテナ線、機器間の接続線、転倒・落下防止部品を外したあと、必ず下記の手順通りに据置きスタンドを外してください。

<TH-L32X5の場合>

- 本体固定用ねじ(M4×25)(黒)4本を外し、据置きスタンドからテレビ本体を取り外す。
- 金具固定用ねじ(M5×16)(黒)4本を外し、スタンド金具を取り外す。

<TH-L23X5、TH-L19X5の場合>

- 本体固定用ねじ(M4×12)(黒)*3本を外し、据置きスタンドからテレビ本体を取り外す。

※TH-L19X5は(シルバー)

準備

据置きスタンドの取り付け

転倒・落下防止／電源コードについて

地震の場合などに倒れるおそれがあります。安全のため、必ず転倒・落下防止処置をしてください。

- 本欄の内容は、地震などでの転倒・落下によるけがなどの危害を軽減するためのものであり、すべての地震などに対してその効果を保証するものではありません。

付属品の転倒・落下防止部品の取り付け方法は、下記をご覧ください。

- テレビ台への固定と、壁面への固定の両方を行ってください。

□ 転倒・落下防止部品 …… 〈一式〉

ベルト(付属品) …… 〈1〉

ねじ(黒) …… 〈1〉

木ねじ(シルバー) …… 〈1〉

(品番:TH-L32X5…TXFKL01NTUJA
TH-L23X5…TXFKL01TEUJ
TH-L19X5…TXFKL01NWUJA)

- 品番は予告なく変更する場合があります。

(上記品番と実物の品番が異なる場合があります。)

- 紛失された場合は、お買い上げの販売店へ上記品番でご注文ください。(サービスルート扱い)

お願い

- 壁面に固定する場合は、丈夫なひもやワイヤーなどの市販品を使用して、しっかりとした壁や柱に取り付けてください。

TH-L32X5の場合

1 テレビ台に固定する

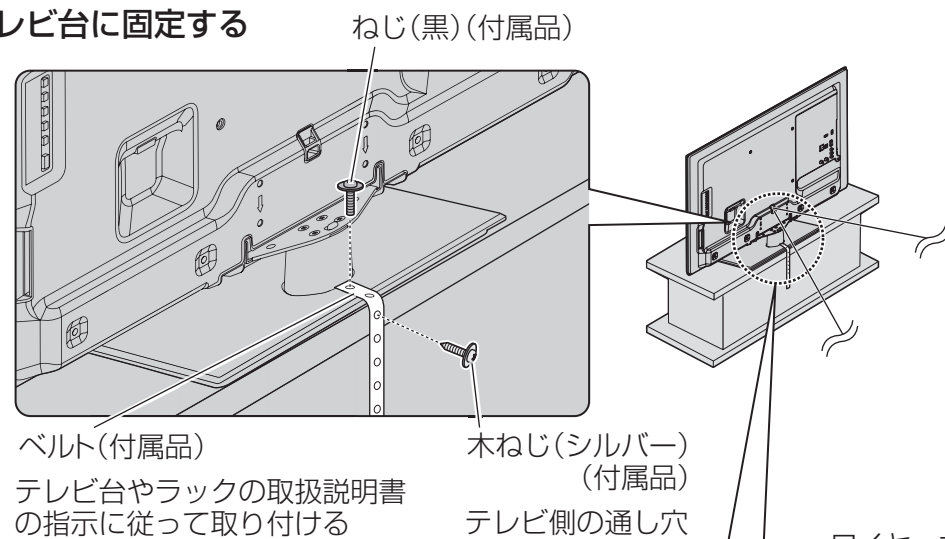

2 壁面に固定する

- テレビ側の通し穴に、丈夫なひもやワイヤー(市販品)などを通して固定する

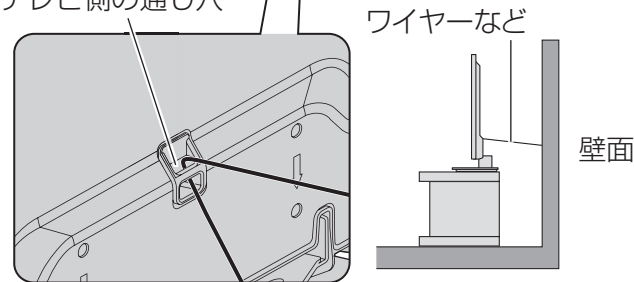

TH-L23X5、TH-L19X5の場合

1 テレビ台に固定する

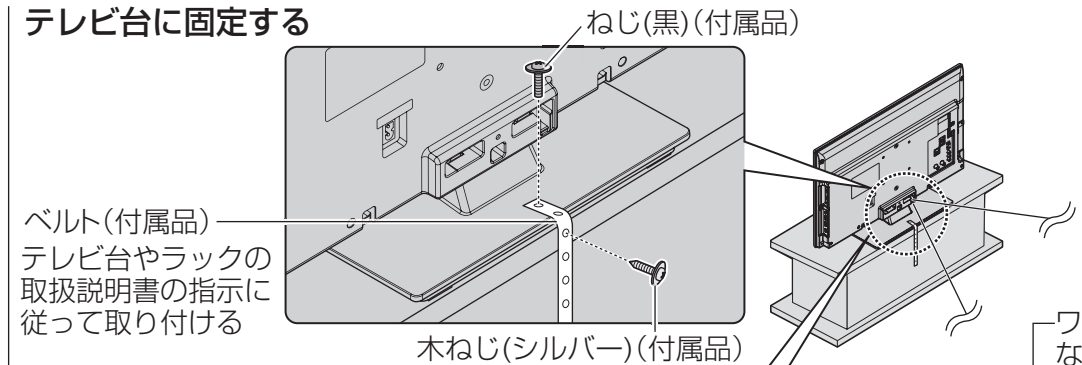

2 壁面に固定する

- テレビ側の通し穴に、丈夫なひもやワイヤー(市販品)などを通して固定する

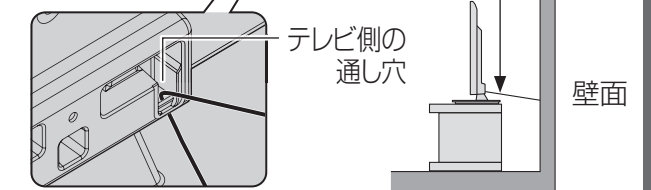

電源コードについて

電源コードは本機にアンテナや外部機器をすべて接続したあと、下記の手順で差し込んでください。

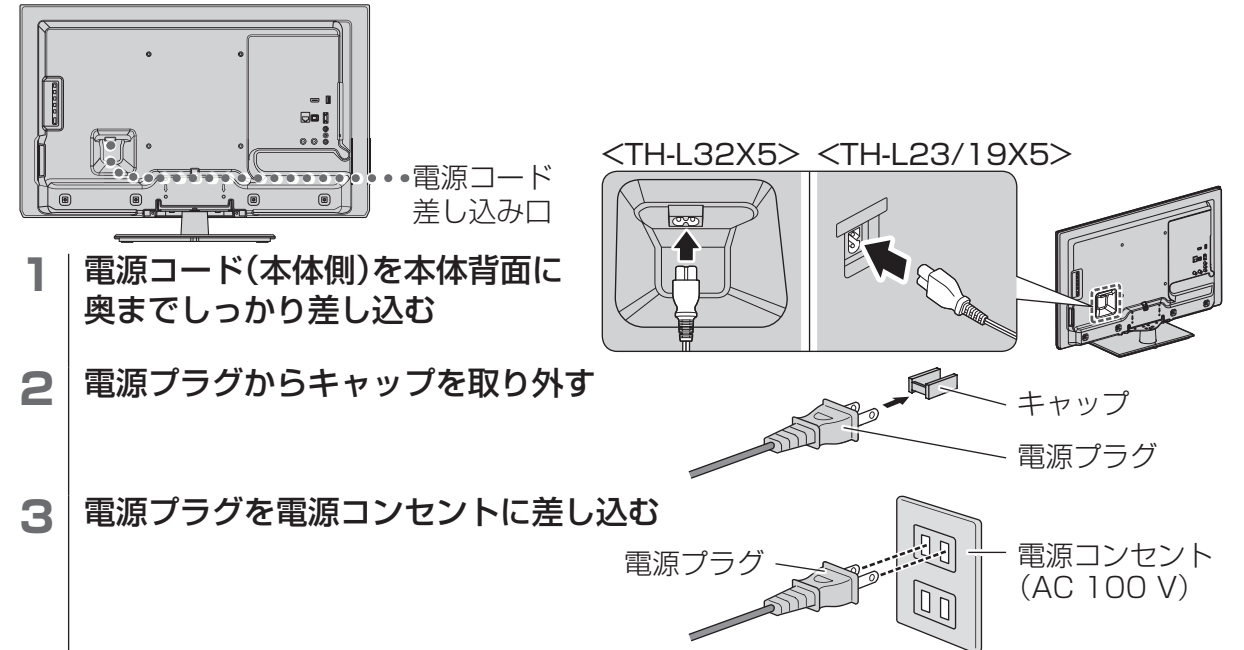

お願い

- 電源コードを外す場合は、必ず電源コンセント側の電源プラグを先に抜いてください。
- 付属の電源コードセットは、本機専用です。他の用途に使用しないでください。

準備

転倒・落下防止／電源コードについて

壁掛け金具の設置 (別売品)

別売の壁掛け金具を取り付けて設置することができます。本機を設置される際は、お買い上げの販売店にご相談ください。また、本機専用の壁掛け金具を必ずご使用ください。

<壁掛け設置のイメージ図>

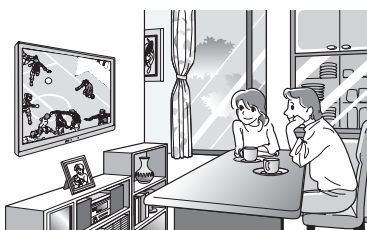

■ 品番 (2011年12月現在)

- TH-L32X5…………… TY-WK3L2R (角度可変型)
 ● 角度を0° (垂直)、下向き5°、10°、15°、20°に変えられます。
 TH-L23X5 / TH-L19X5… TY-WK23LR2 (角度可変型)
 ● 角度を上向き5° から下向き10° までお好みに変えられます。

専用壁掛け金具に付属している取り付けねじは、壁掛け金具の取り付け面からの長さが以下のように設定されています。付属の取り付けねじ以外は使用しないでください。

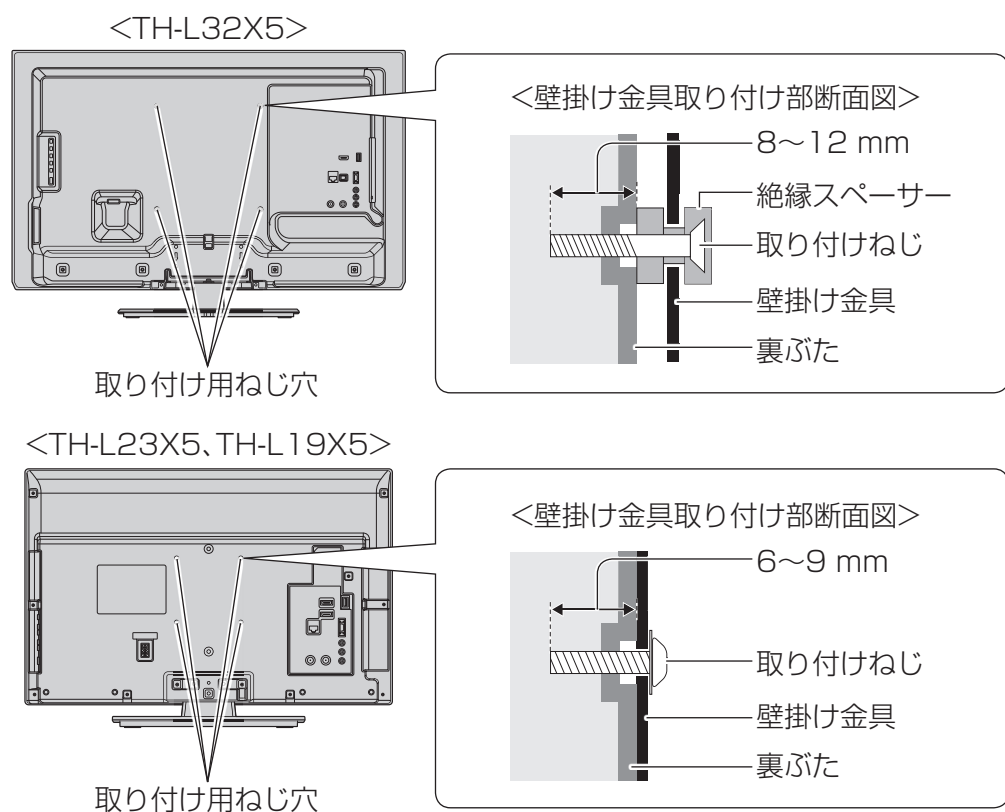

お願い

- 壁掛け金具の取り付け工事は、性能・安全確保のため、必ずお買い上げの販売店または専門業者に施工を依頼してください。
- 設置時、衝撃などによって本機が破損することがありますので、取り扱いにはご注意ください。
- 本機に専用壁掛け金具 (別売品) を取り付ける際は、専用壁掛け金具に付属している取り付けねじをご使用ください。
- 取り外した部品類は、元に戻される場合に必要となりますので大切に保管してください。
- 先端部が長いHDMIケーブルを使用するときは、壁面にケーブル先端部が干渉し、本機の入力端子を傷めることがあります。このような場合は、ケーブルの先端が壁面に干渉しないよう、壁掛け金具の角度を調整してください。

ビーキャスト B-CASカードの挿入

ビエラ操作ガイドの使いかた (P.12ページ)

- カードおよび台紙に記載の文面をよくお読みのうえ、必ず挿入してください。
- 挿入しないとデジタル放送が映りません。
- 「使用許諾契約約款」をよくお読みください。

BS/地上デジタルテレビ放送は、放送番組の著作権保護のため、「1回だけ録画可能」「回数制限コピー可能」などのコピー制御信号を加えて放送されています。コピー制御を有効に機能させるためにB-CASカードが必要です。

1 本体の電源ボタンで電源を切る (P.7ページ)

2 B-CASカードを挿入する

- カードの矢印表示面を背面 (画面と反対側) に向けて、矢印方向へ止まるまで押し込む
- B-CASカードは折り曲げないように挿入してください。
 - B-CASカード以外のものを挿入しないでください。故障や破損の原因になります。
 - ご使用中は抜き差ししないでください。視聴できなくなる場合があります。

<TH-L32X5の場合>

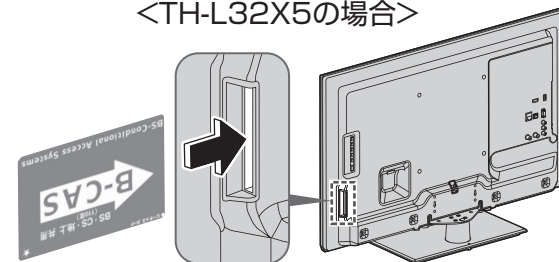

<TH-L23X5、TH-L19X5の場合>

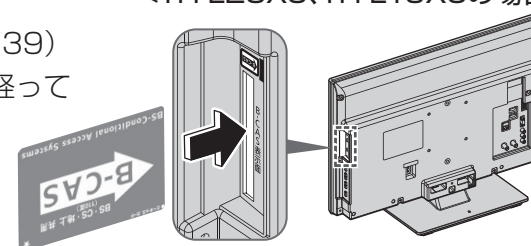

■ B-CASカードのテストをする (P.739ガイド)

B-CASカードを抜き差ししたときは、3秒以上経ってから、B-CASカードテストを行ってください。

■ B-CASカードを抜くとき

- (1) 本体の電源ボタンで電源を切る。
 - (2) B-CASカードを抜く。
- B-CASカードには、IC (集積回路) が組み込まれているため、画面にメッセージが表示されたとき以外は抜き差ししないでください。

B-CASカードについて

- 台紙に添付されています。 ※台紙をよくお読みのうえ、正しくお使いください。
- デジタル放送の視聴や録画のために必要なカードです。

■ B-CASカード取り扱い上の留意点

- 折り曲げたり、変形させない。
- 重いものを置いたり踏みつけたりしない。
- 水をかけたり、ぬれた手でさわらない。
- IC (集積回路) 部には手をふれない。
- 分解加工は行わない。

■ B-CASカードについてのお問い合わせ (故障交換や紛失時など) は

(株)ビーエス・コンディショナルアクセスシステムズ カスタマーセンター
 TEL 0570-000-250

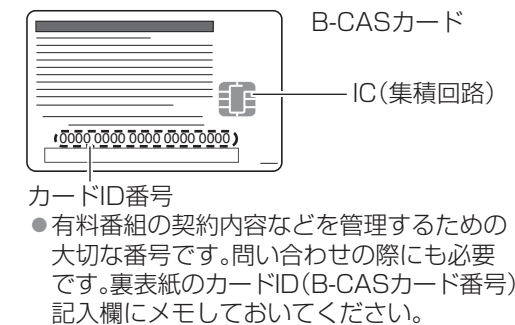

準備

壁掛け金具の設置 (別売品) / B-CASカードの挿入

アンテナ線の接続

(接続完了後に電源プラグを差し込む。(P.21ページ))

一戸建てなど、個別のアンテナで受信する場合

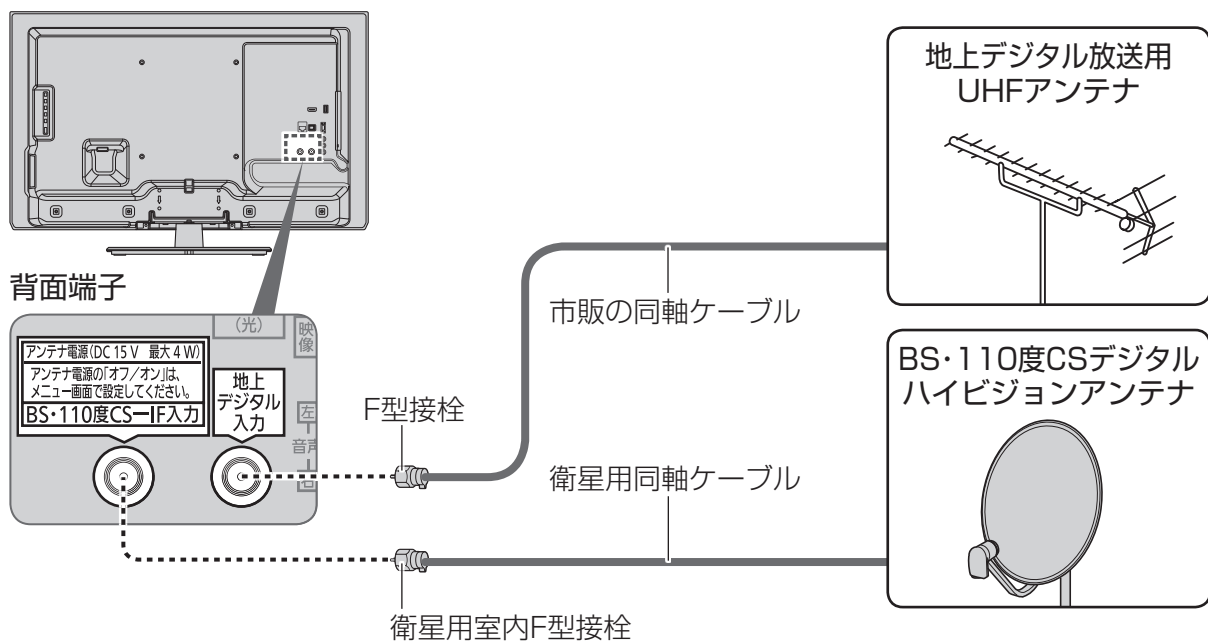

- アンテナ電源を「オン」にし、調整してください。(P.31ページ)
- アンテナレベルを確認するときは(P.30、31ページ)

マンションなど、共同のアンテナで受信する場合

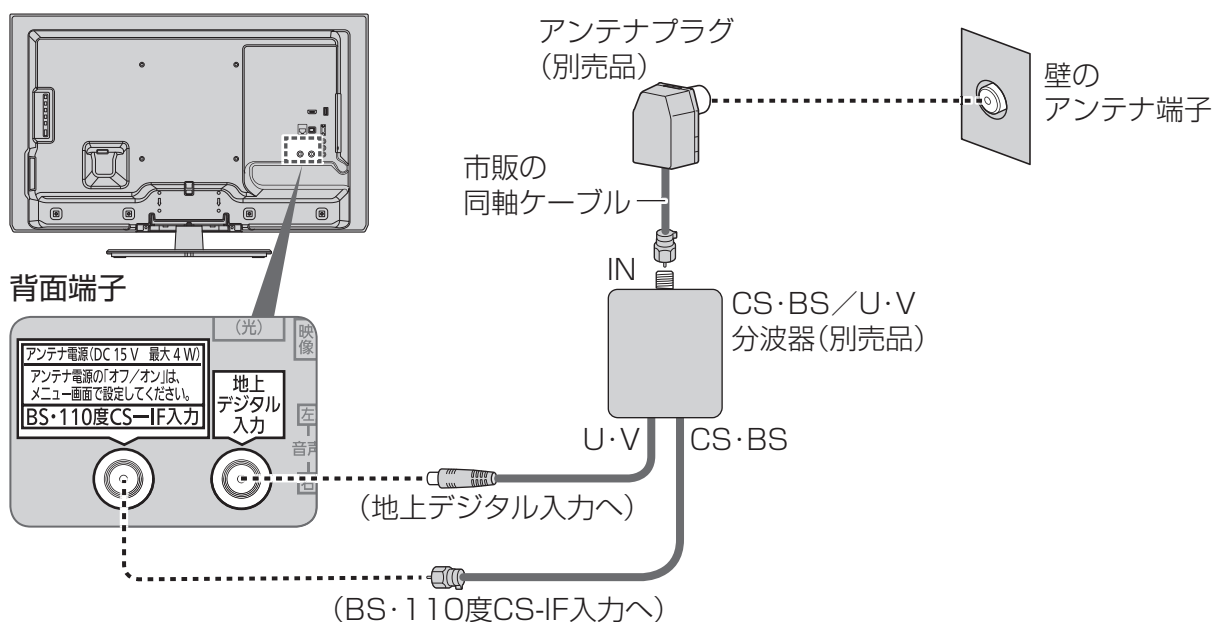

- アンテナ電源を「オフ」にしてください。(P.31ページ)

ディーガなどの録画機器を接続するときの一例

マンションなどの共同受信の場合に、地上デジタル、BS・CSチューナー内蔵の録画機器を接続するときの例です。詳しくは接続機器の取扱説明書でご確認ください。

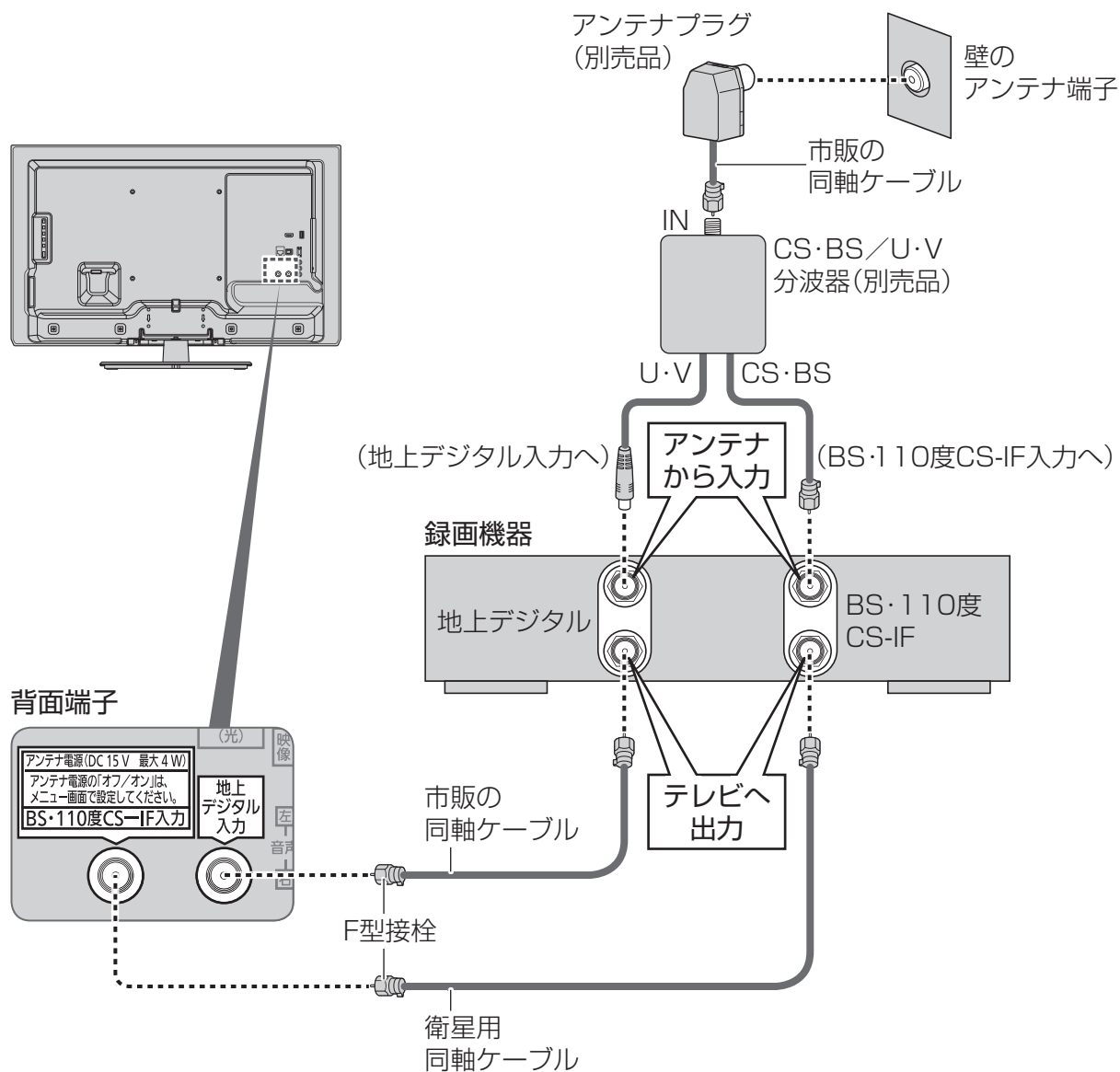

お知らせ

- 接続図は一般的な例であり、アンテナとの接続方法によって新たにご準備いただくもの(ケーブル・分配器・分波器・アンテナプラグなど)は変わります。詳しくはお買い上げの販売店へご相談ください。
- 地上デジタル放送の電波が強すぎて映像が不安定になる場合は、アッテネーターを「オン」にしてください。(P.30ページ)

準備

アンテナ線の接続

かんたん設置設定

ご購入後、接続が終わって初めて本機の電源を入れたときは、「かんたん設置設定」画面が表示されます。画面の指示に従って、設置設定を行ってください。また、引っ越しなどでテレビ放送の受信地域が変わったとき、受信状況が変わったときなどに必要な設定をやり直すことができます。

かんたん設置設定の内容

接続確認(お買い上げ後、最初の設定時にのみ表示されます)

画面の表示に従って、アンテナ線の接続、B-CASカードの挿入、接続機器を確認してください。

画質調整設定

ご家庭用:映像メニューを「スタンダード」に設定します。
店頭用 :映像メニューを「ダイナミック」に設定します。
●個別に変更する場合は、「映像メニュー」から変更できます。(? ガイド301)

郵便番号入力/県設定/市外局番設定

画面に従って、お住まいの郵便番号、都道府県、市外局番を入力してください。
●個別に変更する場合は、「地域設定」から変更できます。(? ガイド715)

B-CASカードテスト

B-CASカードのテストを行います。
正しく終了すると、デジタル放送の設定ができます。
●個別にテストする場合は、「B-CASカードテスト」から変更できます。
(? ガイド739)

地上デジタル放送のチャンネル設定

地上デジタル放送のチャンネル設定を行います。
●個別に変更する場合は、「チャンネル設定」から変更できます。(28ページ)

衛星アンテナ電源設定

衛星アンテナ電源の設定と、受信状態の確認を行います。
確認の結果によっては、アンテナ自体の調整や再設定が必要になることがあります。
●個別に変更する場合は、「受信設定」から変更できます。(30ページ)

かんたん設置設定終了

設定の結果を表示します。設置設定は終了です。
お買い上げ後、最初の設定時は、続けてかんたんネットワーク設定に進みます。
(49ページ)

かんたん設置設定をやり直す

- 1 **メニュー** を押す
- 2 「設定する」を選び、「決定」を押す
- 3 「初期設定」を選び、「決定」を押す
- 4 「かんたん設置設定」を選び、「決定」を3秒以上押す
●26ページ「かんたん設置設定」の画質調整設定に続きます。
- 5 画面の指示に従って操作する

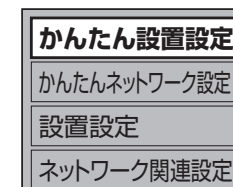
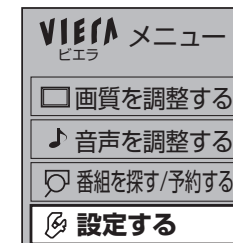

「初期設定」画面

■お買い上げ時の状態からやり直すとき

- (1) 「かんたん設置設定」の市外局番入力で「0000」と入力し、「決定」を押す。
- (2) 本体の電源ボタンで「切」にし、再度「入」にする。

○お知らせ

- かんたん設置設定の内容は、メニュー画面から個別に変更することができます。(? ガイド301、703)
- 設定する必要がない項目は、画面の表示に従って次の項目に進むことができます。

設置設定を再設定する

- チャンネル設定は下記、受信設定は30ページをご覧ください。
- その他の項目(? ガイド703)

チャンネル設定

かんたん設置設定でうまくできなかったときや、リモコンの数字ボタンへの割り当てなどを、お好みで変えたいときに行います。
衛星デジタル放送のチャンネルは工場出荷時に設定されていますが、お好みで変更できます。

地上デジタル放送(初期スキャン)

受信地域が変わったときや新しく地上デジタル放送を見たいときに、改めて自動でチャンネル設定します。

1 「初期設定」画面(27ページ手順4)で、「設置設定」を選び、「決定」を3秒以上押す

2 「チャンネル設定」を選び、「決定」を押す

3 「地上デジタル」を選び、「決定」を押す

4 「初期スキャン」を選び、「決定」を押す

5 お住まいの地域を選び、「決定」を押す

6 「UHF」または「全帯域」を選び、「決定」を押す

- 通常は「UHF」を選んでください。
- 「全帯域」を選ぶと、VHF、UHF、C13～C63の帯域をスキャンします。
- 今までの設定はすべてリセットされ、自動的に設定し直します。
- スキャンには10分程度かかり、スキャン中は映像が乱れることがあります。

7 内容を確認する

- 修正するときは(? 29ページ「マニュアル」手順2～4)
- 画面下部に「電波が強すぎます。」と表示された場合は、アッテネーターを「オン」に設定(? 30ページ)し、「再スキャン」(? 29ページ)を行ってご確認ください。

8 戻る を押して終了する

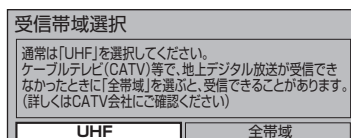
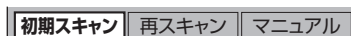
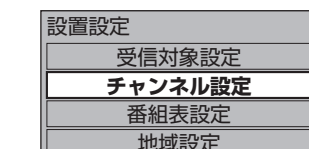

リモコン	CH	チャンネル名	種類	アンテナレベル
1	011	〇〇〇放送	テレビ	76 高
2	021	△△△テレビ	テレビ	74 高
3	---	---	---	---

お知らせ

- 地上デジタル放送のチャンネル一覧表は、以下のホームページでご覧になれます。(2011年12月現在)
<http://panasonic.jp/support/tv/manual/index.html> を開く。
テレビお客様サポートの「取扱説明書一覧」→『ご利用の条件』に「▶同意する」→品番選択の「TH-〇〇〇〇」→取扱説明書の「放送チャンネルなどの一覧表」を選ぶ。

地上デジタル放送(再スキャン)

地上デジタル放送の受信状況が変わったときや新しい放送局が開局したときなどに、受信できる放送局を自動で追加します。

1 28ページ手順4で「再スキャン」を選び、「決定」を押す

- 新たに受信できた放送局は自動的に追加されます。
- スキャンには10分程度かかり、スキャン中は映像が乱れることがあります。

2 内容を確認する

- 修正するときは(? 下記「マニュアル」手順2～4)

3 戻る を押して終了する

(終わったら を押す)

地上デジタル放送(マニュアル)

地上デジタル放送のチャンネルをお好みで設定し直すことができます。

1 28ページ手順4で「マニュアル」を選び、「決定」を押す

2 修正したい行(リモコンの数字ボタン)を選び、「決定」を押す

3 「CH」のチャンネル番号を変える

4 戻る を押して終了する

■行を入れ換えたいとき

- (1) 手順1の操作後、「緑」ボタンを押す。
- (2) ▲▼で入れ換えたい行を選び、「決定」を押す。
- (3) ▲▼で入れ換え先の行を選び、「決定」を押す。
- (4) 「戻る」を押す。

(終わったら を押す)

衛星デジタル放送

1 28ページ手順3で「BS」「CS1」「CS2」のいずれかを選び、「決定」を押す

2 修正したい行(リモコンの数字ボタン)を選び、「決定」を押す

3 「CH」のチャンネル番号を変える

4 戻る を押して終了する

■行を入れ換えたいとき(? 上記「地上デジタル放送(マニュアル)」参照)

(終わったら を押す)

準備

設置設定を再設定する

設置設定を再設定する (つづき)

受信設定(個別アンテナ使用時)

アンテナの向きを調整しながら、放送局ごとにアンテナレベル(受信する電波の質)を確認できます。

地上デジタル放送

アッテネーターを設定したり、アンテナレベルが最大になるように調整したりします。

1 初期設定画面(27ページ手順4)で「設置設定」を選び、「決定」を3秒以上押す

2 「受信設定」を選び、「決定」を押す

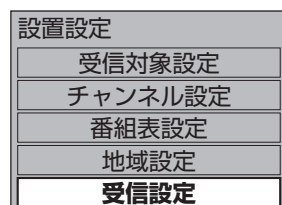

3 「地上」を選び、「決定」を押す

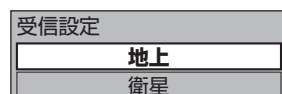

4 必要であれば「アッテネーター」を設定する

- 放送の電波が強すぎて映像が不安定になるときは「オン」に設定し、電波を弱めて安定させます。

5 アンテナレベルを確認する

- 現在のアンテナ入力レベルが表示されます。(受信の目安は44以上)

受信中の放送局

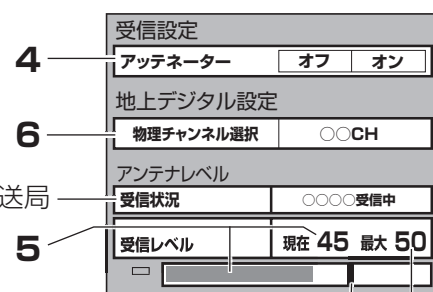

最大感知レベル

6 「物理チャンネル選択」を選び、「決定」を押す

7 ①～⑩で物理チャンネルを入力し、「決定」を押す

- 間違えたときは「黄」ボタンを押します。
- CATV経由の地上デジタル信号のレベルも表示できます。例えば、「全帯域」(28ページ手順6)を選んで、CATVでの「C20」チャンネルを選択する場合は、**緑** **2** **10** と入力します。(C20の「C」は、リモコンの「緑」ボタンで入力/削除できます。)

例) 受信帯域選択が「UHF」の場合

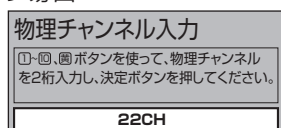

入力した物理チャンネルのアンテナレベルを表示

8 アンテナの向きを調整し、アンテナレベルを最大値にする

(終わったら元の画面を押す)

衛星デジタル放送

アンテナ電源の「オフ」「オン」を設定したり、アンテナレベルが最大になるように調整したりします。

1 30ページ手順3で「衛星」を選び、「決定」を押す

2 「アンテナ電源」を選び、「オン」を選ぶ

- 「オン」にすると衛星アンテナのコンバーターへ電源を供給します。(ブースターなどからコンバーターへ電源を供給しているときは「オフ」にしてください)
- 「トランスポンダ選択」「衛星周波数」は、変えると視聴できなくなることがあります。放送局などからの案内がない限り、変えないでください。

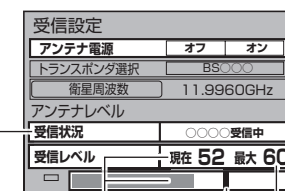

受信中の放送局 最大感知レベル
現在のアンテナ入力レベル
(受信の目安は50以上)

3 アンテナレベルを確認後、アンテナの向きを調整し、アンテナレベルを最大値にする

(終わったら元の画面を押す)

■ アンテナレベルについて

- アンテナレベルは、アンテナ設置方向の最適値を確認するための目安です。表示される数値は、受信している電波の強さではなく、質(信号と雑音の比率)を表します。
- アンテナのレベルは、天候、季節、地域、チャンネルなどにより異なります。またアンテナシステムの条件などによって変動する場合がありますので、十分な余裕を取ることをおすすめします。
- 現在受信中のデジタル放送のアンテナレベルは、「サブメニュー」を押して「アンテナレベル」を選んで確認できます。地上デジタル放送の場合は、さらに「決定」を押すと、受信状況の一覧を確認できます。
- BSや110度CSデジタル放送以外の衛星電波を受信中は「他の衛星受信中」と表示されます。再度、アンテナの向きを調整してください。

■ 物理チャンネルについて

- 地上デジタル放送は、UHFの電波を使って行われています。この電波は放送局ごとに割り当てられており、このチャンネルを物理チャンネルと呼んでいます。

お知らせ

- アンテナの向きの調整は、アンテナの取扱説明書をご覧ください。

準備

設置設定を再設定する

ビエラリンク(HDMI)を使う

本機とビエラリンク(HDMI)対応機器(ディーガやシアターなど)をHDMIケーブル(別売品)で接続して、映像、音楽を楽しむことができます。

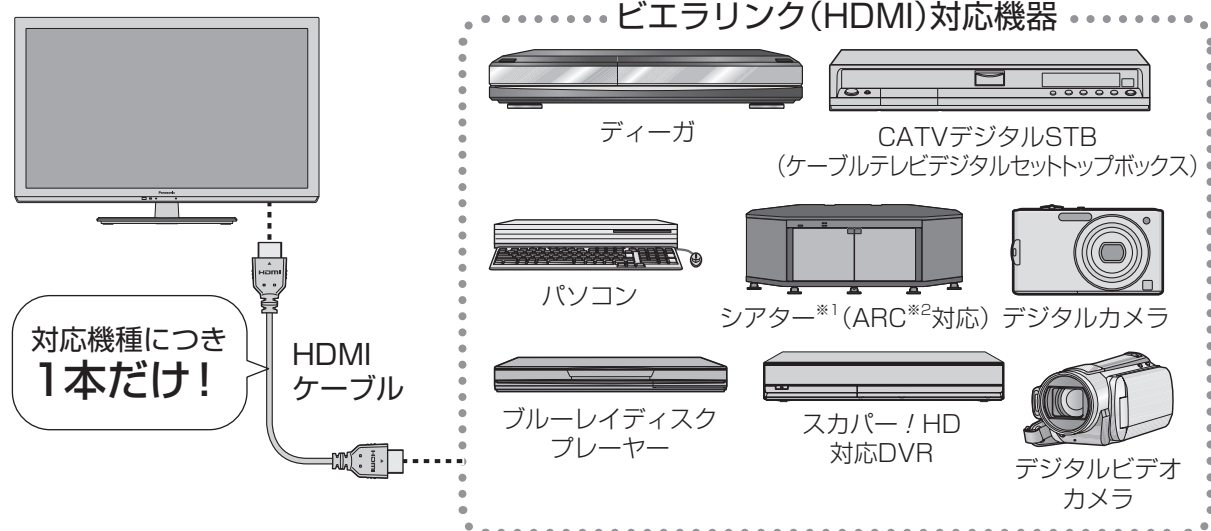

※1 シアターはTH-L32X5のみ
 ※2 ARC(オーディオリターンチャンネル)とは、本機のHDMI入力端子(ARC対応)からシアターのHDMI出力端子(ARC対応)にデジタル音声信号を送る機能で、光デジタルケーブルでの接続が不要です。ARC非対応のシアターと接続するときは、光デジタルケーブルも必要です。

接続・設定

ビエラリンク(HDMI)対応機器を接続する (👉 接続ガイド1~2)

ビエラリンク(HDMI)を有効にする (👉 ビエラリンク(HDMI)設定 33ページ)

(初めて接続したとき)

👉 を押して、接続したHDMI端子に切り換える

本機のリモコン1つで機器を操作



●同じ種類のビエラリンク(HDMI)対応機器を複数接続した場合、ビエラリンク(HDMI)で操作できるものは、番号の小さいHDMI端子に接続した機器のみです。

ビエラリンク(HDMI)設定(🔍ガイド822)

必ずビエラリンク(HDMI)を有効にしてください。

- 1 を押す
- 2 「設定する」を選び、「決定」を押す
- 3 「初期設定」を選び、「決定」を押す
- 4 「接続機器関連設定」を選び、「決定」を押す
- 5 「ビエラリンク(HDMI)設定」を選び、「決定」を押す
- 6 「ビエラリンク(HDMI)制御」を選び、「する」を選ぶ

お好みで設定する

ビエラリンク(HDMI)制御	<input checked="" type="checkbox"/> する	<input type="checkbox"/> しない
電源オン連動	<input checked="" type="checkbox"/> する	<input type="checkbox"/> しない
電源オフ連動	<input type="checkbox"/> する	<input checked="" type="checkbox"/> しない
ECOスタンバイ	<input checked="" type="checkbox"/> する	<input type="checkbox"/> しない
こまめにオフ	<input checked="" type="checkbox"/> する	<input type="checkbox"/> しない
電源オン時の音声出力*	<input checked="" type="checkbox"/> テレビ	<input type="checkbox"/> シアター
ケーブルテレビ電源オン連動	<input checked="" type="checkbox"/> する	<input type="checkbox"/> しない
ディーガの操作	<input checked="" type="checkbox"/> 通常	<input type="checkbox"/> 拡大

設定項目について(🔍ガイド822)
 ※電源オン時の音声出力はTH-L32X5のみ

電源などの連動

接続機器の操作に連動して、本機の電源オン・オフなどが自動で行われます。

- ディスク再生(電源オン連動)(🔍ガイド484)
 ディーガにディスクを入れると、本機の電源が自動で「入」になり、再生が始まります。
- 一斉電源「切」(電源オフ連動)
 本機の電源を「切」にすると、接続している機器の電源も一斉に「切」になります。
- 待機電力を最小にする(ECOスタンバイ)(🔍ガイド806)
- 使っていない機器の電源を自動で「切」にする(こまめにオフ)
- 番組ぴったりサウンド*
 番組情報に合わせて、シアターの音声モードを切り換えます。音量変化の少ない番組視聴中は自動的に消費電力を抑えます。(番組連動おまかせエコ)
 ※ビエラリンク(HDMI)Ver.3以上のシアターのみ対応
- 録画予約(🔍ガイド251)
 本機の番組表で「ディーガ(ビエラリンク)」に録画予約すると、ディーガに録画予約情報が転送されます。

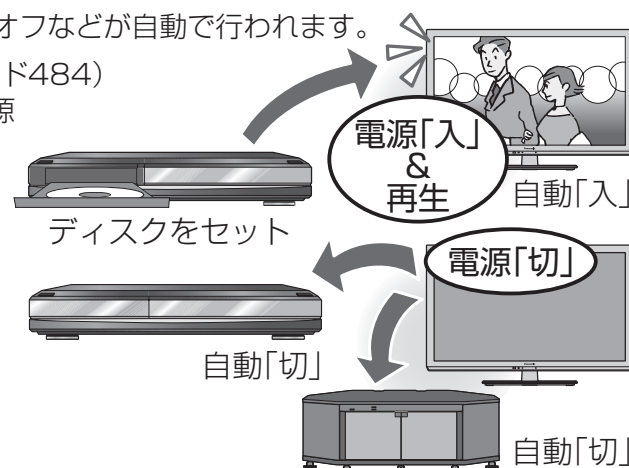

お知らせ

- ビエラリンクについてさらに知りたいときや困ったときは、ビエラ操作ガイドのトップページから「困ったとき」をご参照ください。
- TH-L32X5の場合は、ビエラリンク(HDMI)で本機とシアターを接続時、ビエラリンク(HDMI)で接続した他の機器からの音声は5.1chのときは、本機のデジタル音声出力(光)端子とHDMI 1端子(ARC対応)より5.1chで出力します。(ディーガはビエラリンクVer.2、ビエラリンク(HDMI)Ver.3以上に対応している機種のみ対応)
- 接続した機器を取り換えたり、接続・設定を変更したときなどは、本機が接続されている機器を正しく認識しない場合があります。HDMIケーブルが正しく接続されていることを確認のうえ、下記の操作をしてください。
 (1)すべての接続機器の電源を入れた状態で、本体の電源ボタンで電源を入れ直す
 (2)👉 を押して、接続・設定を変更したHDMI入力ごとに映像を確認する
 (3)本機のリモコンで機器を操作してみる(🔍ガイド481)

エコナビ

視聴環境や使用環境に応じて、本機が自動的に本機および周辺機器を制御して、消費電力を低減します。(? ガイド865)

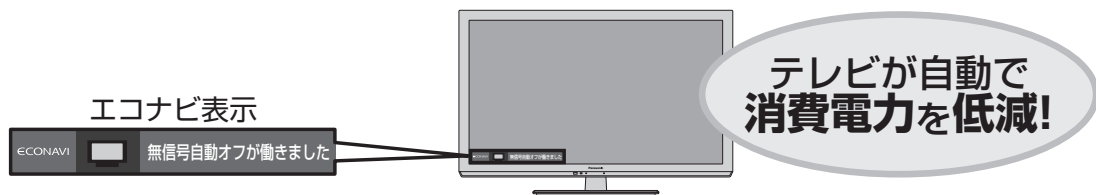

■ エコナビ設定時の省エネ効果について

エコナビ「オン」時は、エコナビ「オフ」時に対して、約5パーセント消費電力を削減します。(視聴環境、使用条件により、効果は異なります。)

<測定条件>

- ・映像メニュー:スタンダード(標準) ・照度:250ルクス ・カラーバー信号受像
- ・本機の電源を入れて1時間30分後、安定させた状態での消費電力で比較

■ 変更される設定について

(? ガイド866 詳細情報→変更される設定・お知らせ)

音声ガイド

番組表の内容や予約設定、録画一覧、選局時、「入力切替」ボタンを押したときの切り換え先、エラーメッセージなどを読み上げます。

- 音声ガイドをもう一度お聞きになりたい場合は、リモコンの「画面表示」ボタンを押してください。
- 実際と異なる読み上げを行う場合がありますが、故障ではありません。また、2画面時には音声ガイドの読み上げを行いません。



■ 音声ガイドの設定画面を表示するには、お知らせ音がするまで を押し続ける。

- 詳しくは(? ガイド411)

本機で使用できるのはFATフォーマットされたSDメモリーカード、FAT32フォーマットされたSDHCメモリーカード、exFATフォーマットされたSDXCメモリーカードです。

本機ではSDメモリーカードを使用して、下記のことができます。

- デジタルカメラで撮影した画像(写真)、デジタルビデオカメラで撮影した動画(ビデオ)をテレビ画面で見る(? 41ページ、 ? ガイド121、580)
- 画面メモを保存する(? 下記)

SDメモリーカードの入れかた

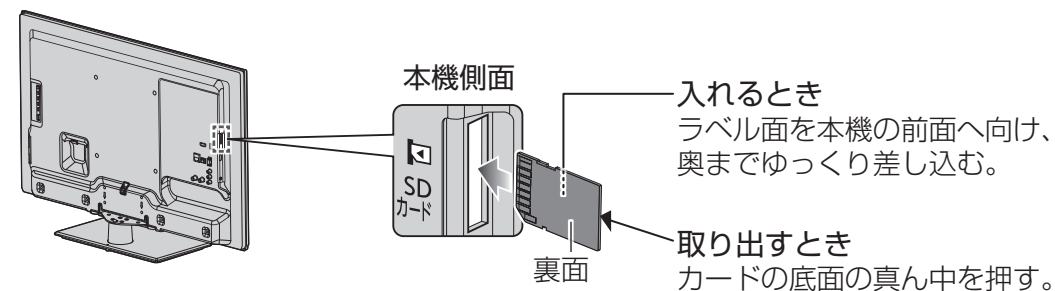

SDメモリーカードに関するご注意

- miniSDメモリーカードやmicroSDメモリーカードは、アダプターごと出し入れしてください。
- 再生中は本機の電源を切ったり、SDメモリーカードを取り出したりしないでください。SDメモリーカード内のデータが破損したり、正常に動作しなくなる場合があります。
- 規格外のSDメモリーカード、SDメモリーカード以外のものを挿入しないでください。故障の原因になります。

書き込み禁止(LOCK)スイッチ
スイッチを「LOCK」にすると、誤消去や書き込みを防止できます。

- 画面メモを保存するときは、「LOCK」にしないでください。

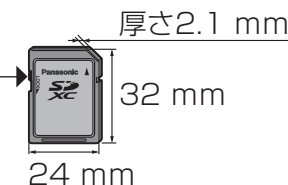

画面メモ

デジタル放送を視聴中に、気に入った場面(静止画)を、SDメモリーカードに保存することができます。(? ガイド107)

- 1 一時停止/静止  を押す
- 2 サブメニュー  を押して、「静止映像を保存」を選び、「決定」を押す

- 保存した画面は、らくらくアイコンの「画面メモ一覧」で見ることができます。(? ガイド108)
- 一時停止/静止  を押すと、放送中の画面に戻ります。

お知らせ

- SDメモリーカードの使用状況によっては、再生が正常に行われなかったりすることがあります。
- 本機でSDメモリーカードに保存した画面メモ(静止画)は、本機でのみ再生できます。他のテレビ(同じ品番のテレビを含む)やパソコンなどで再生することはできません。

本機ではUSBハードディスクを使用して、下記のことができます。

- デジタル放送を録画・再生する (138、40ページ、**[?]**ガイド605、870、874)
- 録画した番組をネットワーク経由でディーガにダビングする (142ページ)
- パソコンなどを使ってUSBハードディスクに保存した画像(写真)や動画(ビデオ)をテレビ画面で見る (141ページ、**[?]**ガイド121、580)

USBハードディスクの接続例

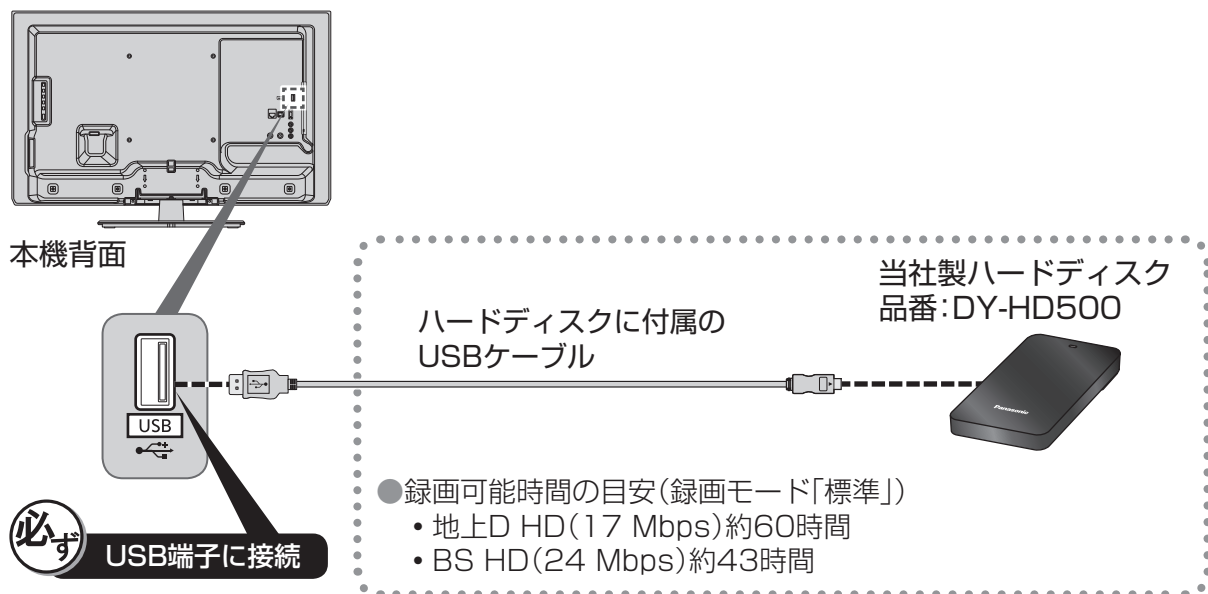

必ず USB端子に接続

- 本機で動作確認済のUSBハードディスクについては、以下のホームページで最新の情報を確認できます。(2011年12月現在)
<http://panasonic.jp/support/tv/> を開く。「動作確認情報」→『VIERA「液晶テレビ」』→『「TH-○○○○」の接続検証』から、機器を選ぶ。

接続後の設定

初めてUSBハードディスクを接続したときは、録画用として登録・フォーマットするかどうか確認の画面が出ます。録画用として使うときは、画面の表示に従って、登録・フォーマットしてください。(本機に登録できるUSBハードディスクは8台までです。)
録画用として登録しないときは、USBハードディスクに保存された動画(ビデオ)や画像(写真)を見ることができます。

■ USB HDD機器一覧

本機に登録したUSBハードディスクの管理(登録の削除・取り外しなど)をしたいとき。
(**[?]**ガイド856)

USB端子に関するご注意

- 当社製ハードディスクなど、本機に対応する機器の接続用です。本機に対応していない機器を接続しないでください。
- USB端子から機器を外すときは、メニュー操作で機器を取り外せる状態にするか、本体の電源を「切」にしてから行ってください。〔USB HDD機器一覧(**[?]**ガイド856)〕
- 本機はUSB3.0には対応していません。

USBハードディスクに関するご注意

- USBハードディスクの動作中は、USBケーブルを抜いたり本機の電源を切らないでください。保存した内容が消えたり、USBハードディスクが故障することがあります。USBハードディスクの取扱説明書もあわせてご覧ください。
- USBハブを使って複数のUSBハードディスクを同時に接続することはできません。(本機に登録できるUSBハードディスクは8台ですが、一度に使用できるUSBハードディスクは1台です。)
- 当社製ハードディスクは、付属のUSBケーブルが届く範囲で安定した水平な場所に設置してください。
- 当社は他社起因によるところの操作と性能を保証しません。また当社はそのような他社との組み合わせによってあるいは他社の操作や性能に起因するいかなる責任あるいは損害賠償をいたしかねます。

録画用として使うときは

本機でお使いいただくUSBハードディスクは本機専用として使用してください。本機専用で使用中のUSBハードディスクを他の機器で使用すると、再フォーマットが必要になり、録画した番組や保存したデータがすべて削除されます。

- 録画用として登録してご使用ください。(**[?]**ガイド856)
- 録画用として使用できるのは容量が160 GB以上のUSBハードディスクです。
- 録画できる最大番組数は3000番組です。
- 本機でUSBハードディスクに録画した番組は、本機でしか再生できません。他のテレビ(同じ品番のテレビを含む)やパソコンなどに接続して再生することはできません。

お知らせ

- USBハードディスクを本機に接続して録画用として登録すると、本機専用のハードディスクとして初期化します。それまでUSBハードディスク内に保存していたデータはすべて消去されます。
- 登録を一度解除したUSBハードディスクを録画用として再使用する場合は、もう一度登録・フォーマットが必要です。録画していた番組はすべて消去されます。

画像(写真)や動画(ビデオ)を見るときは

- 録画用として登録しないで、そのままご使用ください。登録すると本機専用フォーマットされるため、保存されている画像(写真)や動画(ビデオ)などがすべて削除されます。

USBハードディスクを使ってデジタル放送番組の録画、再生ができます。
(本機は、番組の視聴中に別のチャンネルの番組を録画できます。)

- 残量に余裕がある状態で録画してください。
- デジタル放送のテレビサービス以外は録画できません。

接続・設定

USBハードディスクを接続する

(36ページ)
(接続ガイド7)

録画の操作

見ている番組を録画する

(ガイド870)

1  を押す



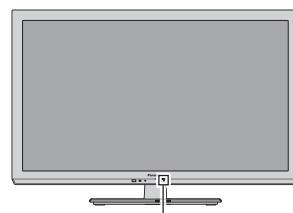

- 「録画・視聴設定」(ガイド348)の「録画ボタン設定」(ガイド266)で設定した時間(3時間録画または番組の終わりまで)に自動的に停止します。
(出荷時の設定:3時間録画)



録画中は録画ランプが赤色に点灯します。
(6ページ)

番組表で録画予約する

(ガイド874)

- 1  を押す
- 2  を押して放送を選ぶ
- 3 番組表から録画予約したい番組を選び、 を押す
正常に予約が完了すると予約した番組の欄に、 マークが付きます。

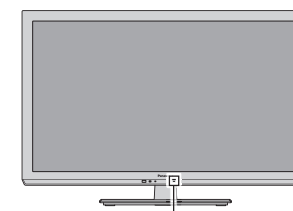

予約中は録画ランプが橙色に点灯します。
(6ページ)

■ 予約番組の確認・変更

- (1)  を押す
- (2) 「予約一覧」を選び、「決定」を押す
予約一覧が表示されます。
 - 予約の削除や内容(録画先など)の変更ができます。
(ガイド270、280)

実行中の録画を途中で停止するとき

- 1  を押す
- 2 録画停止の確認画面で「はい」を選び、「決定」を押す

お知らせ

- 電源を切る場合は、必ずリモコンの電源ボタンで操作してください。本体で電源を切ると録画ができなくなります。
- 録画中、本体で電源を切ったりUSBハードディスクを取り外すと、録画中の番組は保存されません。
- 予約した時間に設定したUSBハードディスクが取り外されていると、録画を開始できません。
(録画予約した番組の放送中にUSBハードディスクを接続しても、録画は開始しません。)
- USBハードディスクの使用状況によっては、録画や再生が正常に行われなかったことがあります。
- 録画可能時間の目安について(65ページ)

接続

USBハードディスクを接続する
 (136ページ)

または

SDメモリーカードを挿入する
 (135ページ)

●まずご確認ください。(137ガイド605)

録画番組の再生や管理

録画一覧から録画番組の再生や消去、プロテクト設定の操作ができます。

●録画番組のダビングについては(138ページ42ページ)

1 を押して、録画一覧を表示する

例: USBハードディスク録画一覧

残量(録画可能時間)*

分類(◀▶ボタンで切り換える)

リモコンのカラーボタンで操作

- 青 番組を複数選択する
- 緑 選択している録画番組のチャプター一覧を表示する
- 黄 選択している録画番組を消去する

アイコンの説明
 選択中の項目

*残量(録画可能時間)はBSデジタルのHD放送(最高24 Mbps)を録画した場合の目安です。放送(転送レート)によって異なりますので、残量表示と実際の残量(録画可能時間)が異なる場合があります。

録画番組の再生 (137ガイド607)

再生したい番組を選び、「決定」または再生/1.3倍速 を押す

録画番組の消去 (137ガイド671)

残量が不足したときに不要な番組を選んで消去します。

消去したい録画番組を選び、黄 を押す

録画番組のプロテクト (137ガイド435)

誤消去を防ぐために、録画番組にプロテクト設定ができます。プロテクト設定中の番組は消去できません。(フォーマットした場合は、プロテクト設定していても消去されます。)

(1) プロテクト設定したい録画番組を選ぶ

(2) サブメニュー を押し、「プロテクト設定変更」を選び、「決定」を押す

画像(写真)・動画(ビデオ)の再生や管理

1 を押す

らくらくアイコン



2 を選び、「決定」を押す

3 ドライブ(USBハードディスク、またはSDメモリーカード)を選択する
 ●USBハードディスクかSDメモリーカードのどちらかのみ使用しているときは、自動的に4へ進みます。

4 コンテンツ(写真一覧、ビデオ一覧、録画一覧)を選択する

例: SD写真一覧 (137ガイド127)



リモコンのカラーボタンで操作

青 スライドショー

赤 表示切換

緑 ドライブ選択
 (USBハードディスク、SDメモリーカード)

黄 コンテンツ選択
 (写真一覧、ビデオ一覧、録画一覧)

通常再生 画像(写真) (137ガイド121)

動画(ビデオ) (137ガイド580)

再生したい画像(写真)/動画(ビデオ)を選び、「決定」を押す

スライドショー再生 画像(写真) (137ガイド130)

(1) 青 を押す

(2) 「スライドショー開始」を選び、「決定」を押す

USBハードディスクに録画した番組をハブやブロードバンドルーターを経由して、ダビング対応のディーガのハードディスクにダビングできます。

●ディーガから本機に接続したUSBハードディスクにはダビングできません。

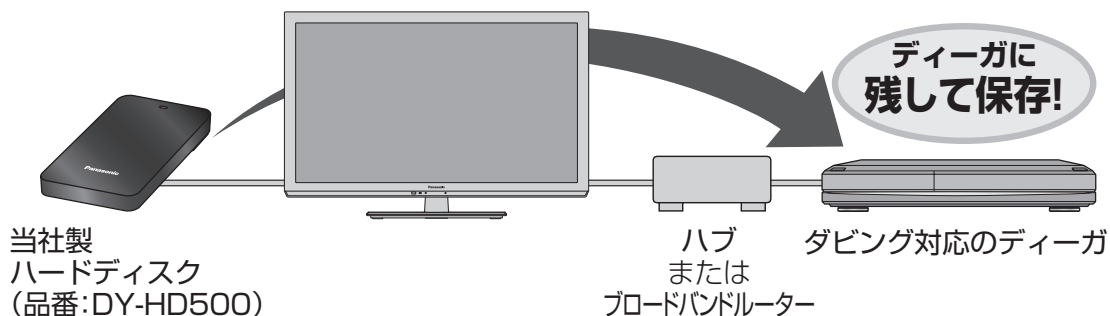

接続・設定

本機にUSBハードディスクと、ダビング対応のディーガを接続します。

USBハードディスク(ダビング元)を接続する (☞ 36ページ)

ディーガ(ダビング先)を接続する (☞ 接続ガイド4)

かんたんネットワーク設定をする (☞ 49ページ)

- ダビング先のディーガの設定も必要な場合があります。詳しくは、ディーガの取扱説明書をご覧ください。
- ディーガの設定で本機のMACアドレスを確認するとき。(☞ガイド759)
- かんたんネットワーク設定は、インターネットへの接続、ネットワーク機器などの設定を行うことができます。機器をすべて接続したあとに、画面の指示に従って設定を行ってください。

ダビング対応のディーガについて (2011年12月現在)

- DMR-BZT9000/DMR-BZT910
- DMR-BZT810 ●DMR-BZT710
- DMR-BWT510 ●DMR-BRT210
- DMR-BZT900/DMR-BZT800
- DMR-BZT700/DMR-BZT600
- DMR-BWT500 ●DMR-BRT300 ●DMR-BF200
- DMR-BWT3100/DMR-BWT2100/DMR-BWT1100
- DMR-BWT3000/DMR-BWT2000/DMR-BWT1000
- DMR-BW890/DMR-BW690
- DMR-BW880/DMR-BW780/DMR-BW680
- DMR-BW970/DMR-BW870/DMR-BW770

ダビングの操作手順

詳しい説明は…(☞ガイド655)

- 1 を押す
録画一覧画面が表示されます。
- 2 **ダビングしたい番組を選ぶ**
- 3 を押す
- 4 「ダビング」を選び、「決定」を押す
- 5 「ダビング機器」を選ぶ
- 6 **ダビング先のディーガを選ぶ**
- 7 **内容を確認したあと、「ダビング開始」を選び、「決定」を押す**
ダビングが始まります。
●ダビング中は録画ランプが赤色に点灯します。

USBハードディスク録画一覧画面

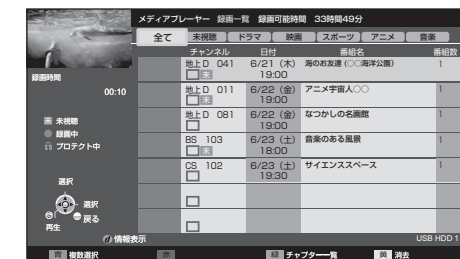

ダビング
 <番組名>: 海のお友達(〇〇海洋公園)
 ダビング可能回数: 4回
 ダビング先の機器の操作によってダビングが中断される場合があります。

- 5 **ダビング機器** DMR-BW〇〇〇
- 7 **ダビング開始**

■ダビングを中止するとき









本機でテレビ放送視聴中に を押す

お知らせ

- ダビング中は、本体の電源ボタンで電源を切らないでください。
- 録画中のダビングやダビング中の録画はできません。
- 複数の番組を選んでダビングすることはできません。
- ダビング(コピー)の制限について(☞ガイド655 詳細情報→コピー制限について)
本機はダビング10に対応しています。
USBハードディスクに録画したデジタル放送をディーガにダビングした場合、番組に加えられたコピー制御信号によって、ダビングの残り回数が減っていきます。
- ディーガの操作方法については、ディーガの取扱説明書をご覧ください。

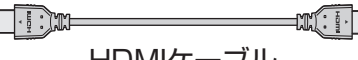
再生機器やオーディオ機器

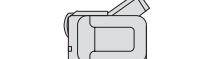
各機器の接続は、下記および接続ガイドをご覧ください。
 接続した機器の映像をお楽しみになるときは、「入力切換」ボタンで画面を切り換えてください。
 HDMIケーブルや光デジタルケーブル使用時は、注意事項の設定を行ってください。
 ●設定の準備と操作を見たいときは(?)ガイド823)

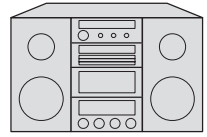
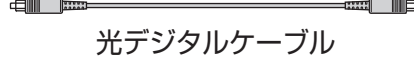
接続する機器	ケーブル [接続する端子]	注意事項	参照
 DVDプレーヤー などの 再生機器	D端子付き  D端子映像コード [D4映像入力]  ステレオ音声コード [ビデオ入力]		接続ガイド 5
	D端子なし  映像/音声コード [ビデオ入力]		
	HDMI端子を使用  HDMIケーブル [HDMI端子]  DVI-HDMI変換ケーブル [HDMI 1]*	●DVI対応機器と接続する場合は、DVI-HDMI変換用のケーブルを使い、ビデオ入力の音声入力端子にステレオ音声コードを接続し、「HDMI音声入力設定」(?)ガイド825)を行ってください。	
 ビデオカメラ	 映像/音声コード [ビデオ入力]	●専用ケーブルが必要な場合があります。	接続ガイド 6
 デジタルカメラ			
 オーディオ機器 (TH-L32X5のみ)	 光デジタルケーブル [デジタル音声出力(光)] ●折り曲げないでください。	●デジタル音声入力(光)端子を持ち、PCMまたはAAC、ドルビーデジタル対応のアンプやサンプリングレートコンバーター内蔵のオーディオ機器に対応しています。 ●ドルビーデジタルやAAC対応のときは「デジタル音声出力」の設定が必要です。(?)ガイド831)	

*TH-L23X5、TH-L19X5の場合は、HDMI 2

■ HDMI端子について

HDMI端子とは、テレビと接続機器のデジタル映像/音声信号を直接つなぐインターフェイスです。
 ●HDMI端子とテレビを1本のケーブルで接続するだけで、高画質な映像とデジタル音声をお楽しみいただけます。アナログ音声をお使いになる場合、HDMI 1*とビデオ入力の音声入力端子に接続し、「HDMI音声入力設定」(?)ガイド825)が必要です。

※TH-L23X5、TH-L19X5の場合はHDMI 2

対応している映像信号

480i、480p、720p、1080i、1080p(24 Hz/59.94 Hz/60 Hz)

対応している音声信号

種類: リニアPCM
 サンプリング周波数: 48 kHz/44.1 kHz/32 kHz

■ ビデオ入力端子について

DVDプレーヤーなどの映像と音声の出力端子に接続します。

D4映像入力端子

- 映像入力端子よりも、色のにじみが少なく高画質に再生できます。
- DVDプレーヤーなどの「D1~D4映像」出力のいずれかの端子と接続してください。
- ビデオデッキなどの「Y、P_B、P_R」「Y、C_B、C_R」「Y、B-Y、R-Y」などの出力端子とはD端子-ピン映像コード(RP-CVCDG15:別売品)で接続できます。
- 対応している信号: 480i、480p、720p、1080i
- 「D4映像」入力端子と「映像」入力端子を両方接続すると、「D4映像」の画像が優先されます。
- 「D4映像」入力端子に接続するときは、ビデオ入力の音声入力端子にも同時に接続してください。

必要に応じて設定する項目

設定の準備と操作を見たいときは…(?)ガイド823)

- HDMI RGBレンジ設定(?)ガイド851)
HDMI端子から入力された映像の暗い部分を見やすく設定します。
- HDMI画質連動設定(?)ガイド843)
HDMI端子から入力された映像に合わせて、画質を調整します。
- ビデオ入力表示書換(?)ガイド828)
「入力切換」ボタンで選ぶ端子名を、機器に合わせて変えます。
- 入力自動スキップ(外部入力スキップ設定)(?)ガイド837)
「入力切換」ボタンで選ぶとき、接続していない端子を飛ばします。
- HDMIスキップ(外部入力スキップ設定)(?)ガイド837)
「入力切換」ボタンで選ぶとき、「HDMI」を飛ばします。
設定後にHDMI対応機器を接続したときは、「オフ」に戻してください。

ブロードバンド環境で本機をインターネットに接続すると、下記のサービスがご利用になります。

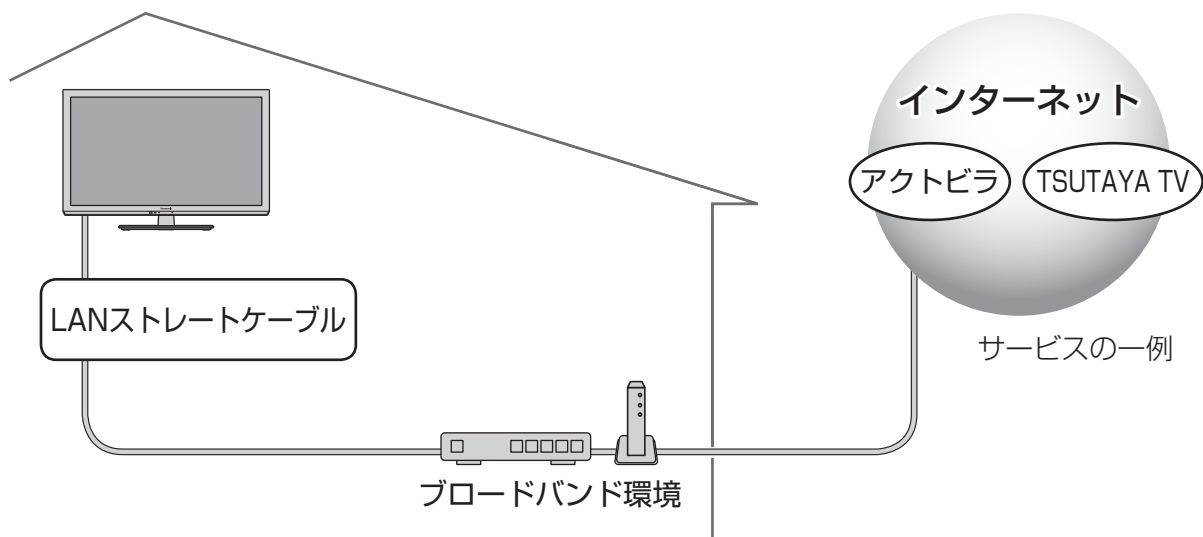

本機で利用できるサービス内容

(下記のサービス内容は2011年12月現在の情報です)

- **アクティラ** (51ページ)
 - 本機は「アクティラ ビデオ・フル」に対応しています。
 - 最新情報は、<http://panasonic.jp/support/actvila/> を参照してください。
 - マーク、 および「acTVila」、「アクティラ」は、(株)アクティラの商標または登録商標です。
- **TSUTAYA TV**
 - 株式会社TSUTAYA.comが提供するテレビ向け動画配信サービスです。
 - 本機は、TSUTAYA TVのサービスのうち、レンタル(ストリーミング)に対応しています。
 - コンテンツ内容の不明点は、TSUTAYA TVホームページよりお問い合わせください。
TSUTAYA TVホームページ <http://tsutaya-tv.jp/>

利用できるサービス内容や画面は予告なく変更となる場合があります。

お知らせ

- インターネットのサービスによっては、利用者登録が必要なサービスがあります。
- 当社は、インターネットのサービスによって提供されるコンテンツに一切の責任を負いません。
- システム障害などによりサービスを利用できない場合があります。

接続・設定

すでにパソコンでインターネットを利用している場合は、本機のLAN端子とルーターなどのLAN端子を接続してください。

LANストレートケーブルでの接続
(本機のLAN端子へ)

(接続ガイド3)

かんたんネットワーク設定をする

(49ページ)

インターネットへ接続するときの一例

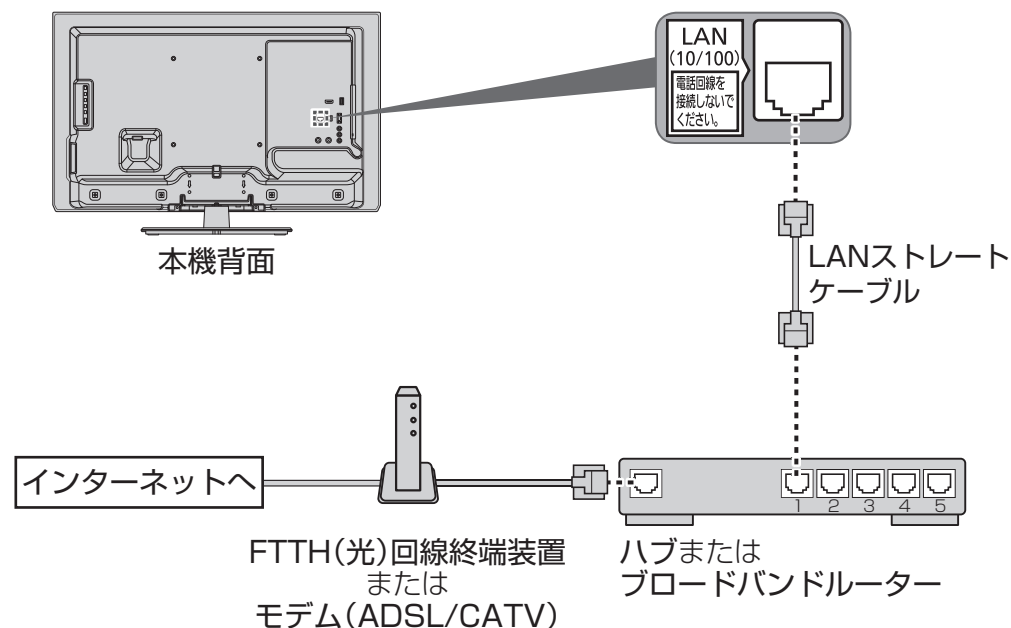

- 上記はLANストレートケーブルでの接続の一般的な接続例です。詳しくはご契約回線の利用規約などに従い接続・設定をしてください。
- ルーター機能がないFTTH(光)回線終端装置またはモデムをご利用の場合は、ブロードバンドルーターをご用意ください。FTTH(光)回線終端装置またはモデムにルーター機能が付いているかご不明な場合は、FTTH(光)回線終端装置またはモデムの取扱説明書をご確認いただくか、ご契約の回線事業者またはプロバイダーにお問い合わせください。(ルーター機能がついている機器が2台以上あると、正常に動作しません。)

お知らせ

- 電話用のモジュラーケーブルをLAN端子に接続しないでください。故障の原因になります。
- FTTH(光)、CATVなどのブロードバンド環境が必要です。プロバイダーや回線業者と別途ご契約(有料)していただく場合があります。
詳しくは、本機をお買い上げの販売店にご相談ください。
- プロバイダーや回線業者、モデム、ブロードバンドルーターなどの組み合わせによっては、本機と接続できない場合や追加契約などが必要になる場合があります。
- 本機ではインターネット(LAN)接続機器などの設定はできません。パソコンなどでの設定が必要な場合があります。
- 動画コンテンツを視聴するときは、FTTH(光)でのブロードバンド環境が必要です。
 - ・100BASE-TX対応のハブまたはブロードバンドルーターと、「カテゴリ5」以上のLANケーブルをご使用ください。
 - ・PLC(1254ページ)を使わずにLANケーブルでのご使用をおすすめします。
- SDメモリーカード挿入口に、無線LAN対応カードを接続しても使えません。

■ハブまたはブロードバンドルーターについて

- ハブまたはブロードバンドルーターは、10BASE-T、100BASE-TXに対応のものをご使用ください。(100BASE-TX用の機器を使用する場合は「カテゴリ5」以上のLANケーブルをご使用ください。)
 - 本機に接続したDHCP*でのIPアドレス自動取得が使えるブロードバンドルーターの電源を一度切ると、各機器に割り当てられるIPアドレスが停止して、電源を再び入れても、各機器間の通信ができなくなることがあります。本機をご使用中は、ブロードバンドルーターの電源を切らないでください。
 - 本機にDHCPでのIPアドレス自動取得が使えないハブを経由して、各機器を接続しているとき、本機の電源を「入」にした直後は、各機器との通信に失敗することがあります。
時間をおいて(約3分間)再度試してください。
- ※DHCPとは、サーバーやブロードバンドルーターが、IPアドレスなどを本機に自動的に割り当てる仕組みのことです。

かんたんネットワーク設定の内容

接続確認

ネットワーク、インターネットの接続状態を表示します。結果によっては、設定画面(IPアドレス、サブネットマスク、ゲートウェイアドレス、DNS、プロキシアドレス、プロキシポート、Gガイド受信機能)に進みます。
この設定を終了すると、インターネットやインターネットからのGガイド受信機能を使うことができます。

- 個別に変更する場合は、「接続テスト」、「IPアドレス/DNS/プロキシサーバー設定」、「番組表設定」(通信によるGガイド受信)から変更できます。
(?ガイド753、710)

くらし機器

登録モードになっているくらし機器を1台ずつ登録します。(くらし機器を登録モードにする操作については、くらし機器の取扱説明書をご覧ください。)
この設定を終了すると、くらし機器を使うことができます。

- 個別に変更する場合は、「くらし機器設定」から変更できます。(?ガイド773)

設定終了

かんたんネットワーク設定を終了します。

■かんたんネットワーク設定をやり直す

- (1) 27ページ手順4で、「かんたんネットワーク設定」を選び、「決定」を3秒以上押す
上記「かんたんネットワーク設定」の接続確認が表示されます。

お知らせ

- かんたんネットワーク設定の内容は、メニュー画面から個別に変更することができます。
(?ガイド710、753、773)
- 設定する必要がない項目は、画面の表示に従って次の項目に進むことができます。

インターネットの閲覧制限機能について

本機には、インターネットを見る際に、お子様などに見せたくないホームページやブログなどを見ることを制限するための機能が組み込まれています。お子様などが本機を使ってインターネットをご覧になる家庭では、この制限機能の利用をおすすめします。

この制限機能をご使用の場合は、暗証番号を入力後、下記の設定を行ってください。

暗証番号を入力する

- 1 **メニュー** を押す
- 2 「設定する」を選び、「決定」を押す
- 3 「システム設定」を選び、「決定」を押す
- 4 「制限項目設定」を選び、「決定」を押す
- 5 暗証番号を入力する(? ガイド387)

パスワードで制限したいとき(パスワードロック機能)

- 6 暗証番号を入力後、「ブラウザ制限」を選び、◀▶で下記の制限内容を選ぶ

すべて制限	インターネットの利用に暗証番号の入力が必要
アドレス入力制限	アドレス入力に暗証番号の入力が必要
無制限	接続制限なし(暗証番号の入力が不要)

- 7 「元の画面」を押して、テレビ画面に戻す

表示させるホームページを制限したいとき(フィルタリング機能)※

準備 フィルタリング機能を利用するためには、申し込みの手続きが必要です。上記手順1~5の操作後、下記の手順で手続きを行ってください。

- ①暗証番号入力後、「フィルタリング設定」を選び、「決定」を押す
- ②「申し込み手続き」で「決定」を押す
(フィルタリングサービスの申し込み手続き画面に移動します。画面の指示に従って操作してください。)

- 6 暗証番号を入力後、「フィルタリング設定」を選び、「決定」を押す
- 7 項目を選び、設定する

フィルタリング機能	フィルタリング機能の「オン」「オフ」を設定します。◀▶で切り換えることができます。設定終了後は「元の画面」を押して、テレビ画面に戻してください。
詳細設定	フィルタリング機能の設定を変更します。「決定」を押すと、設定画面に移動します。画面に従って操作してください。

※デジタルアーツ株式会社提供の有害サイトフィルタリングサービス「i-フィルター」(有料)をご利用いただくことで、インターネットを利用するときに、閲覧するのにふさわしくないサイトの表示を制限することができます。

有害サイトの判定にあたっては、閲覧されるページのURL情報が自動的にデジタルアーツ株式会社へ送信されます。なお、お客様からの情報はこの目的以外に使用されることはありません。

アクトビラの基本操作

- 1 **ネット** を押す
- 2 「アクトビラ」を選び、「決定」を押す
ポータルサイトが表示されます。
●初めてアクトビラを表示したときは、アクトビラのご案内画面が表示され、端末情報が送信されます。端末情報は、郵便番号(かんたん設置設定で登録)や端末の識別ID(本機に組み込まれた番号)が含まれます。(長期間ポータルサイトを表示しなかったときも、ご案内画面が表示されることがあります。)
- 3 見たい項目を選び、「決定」を押す
●以降は画面に従って操作してください。

(イメージ例)



選んでいる項目が強調される



■ 終了するとき

元の画面 または を押す。(テレビ画面に戻る)

■ 動画コンテンツについて

- 有料サービスの場合があります。
- ご利用環境・通信速度などにより、映像が乱れたり途切れる場合があります。
- 購入履歴など個人情報の削除は「個人情報リセット」(? ガイド742)

■ ページの音声再生について(音声コンテンツがある場合)

- モノラルで再生されます。動画コンテンツは、コンテンツの音声形式に従って再生されます。
- 再生できる音声形式は(? ガイド200 詳細情報→アクトビラブラウザ仕様)

■ 個人情報について

- クレジットカードの番号や氏名などを入力するときは、ページの提供者が信用できるか十分注意してください。
- 登録した情報は、ホームページのサーバーに登録されます。本機を譲渡または廃棄される場合は登録時の規約などに従って、必ず消去してください。

アクトビラのネット操作パネルを使う

サブメニューを押すと表示

●使う項目を選ぶときは、◀▶で選び、「決定」を押す。

●ネット操作パネルを消すときはサブメニューを押す。

ページのセキュリティ
🔒: 通常
🔒: セキュリティーで保護

ページの読み込み状況
(読み込みに時間がかかる場合があります)

アドレスを入力してホームページを見る(下記)

前のページへ
先のページへ
読み込み中止
読み直し
ポータルサイトに戻る
お好みページを登録して簡単に呼び出す(53ページ)

戻る 進む × 中止 更新 ホーム お好みページ URL アドレス入力

アドレスを入力してホームページを見る

- 1 「ネット操作パネル」から「アドレス入力」を選び、「決定」を押す
- 2 アドレス(URL)を入力する
(文字入力 60ページ)
- 3 「確定」を選び、「決定」を押す

アドレス

アドレスを入力してください。
アクトビラサイト以外は正常に表示されない場合や、予期しない情報・有害情報などを含む場合があります。

http://0000.ne.jp/cominson/index.html

確定

お知らせ

- アクトビラなどのテレビ用コンテンツ以外のホームページは、正確に表示されないことがあります。また、予期しない情報や有害な情報が含まれる場合があります。
- 表示させるホームページを制限するには(50ページ)

「お好みページ」に登録する(20件まで)

- 1 登録したいホームページを見ているときに「ネット操作パネル」から「お好みページ」を選び、「決定」を押す
- 2 青ボタンを押す
- 3 内容を確認して「決定」を押す
 - 「これ以上登録できません。」と表示されたときは、不要なお好みページを選び、「黄」ボタンを押し、「はい」を選んで、「決定」を押すと削除されます。

お好みページ一覧(表示例)

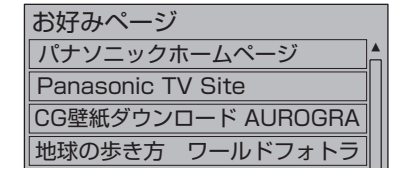

タイトル: ○○○○○○
URL : http://○○○○○○○○○○○○○○○○○○○○
をお好みページに登録しました。

確認

「お好みページ」を呼び出す・編集する・削除する

- 1 ホームページを見ているときに「ネット操作パネル」から「お好みページ」を選び、「決定」を押す
- 2 お好みページ一覧から表示したいページを選び、「決定」を押す
ページが表示されます。

お好みページ一覧(表示例)



■タイトルやURLを変更するとき

- (1) お好みページ一覧から変更したいページを選び、「緑」ボタンを押す。
- (2) 「タイトル」または「URL」を選び、「決定」を押す。
- (3) 文字を削除し、入力し直す。(文字入力 60ページ)
- (4) 「決定」を押す。
- (5) 確認したら「戻る」を押す。

お好みページ編集

タイトル テレビ情報

URL http://0000.00.jp...

■削除するとき

- (1) お好みページ一覧から削除したいページを選び、「黄」ボタンを押す。
- (2) 確認画面で「はい」を選び、「決定」を押す。
- (3) 確認したら「戻る」を押す。

削除してもいいですか?

はい いいえ

お知らせ

- 登録したホームページが提供者の都合でなくなったり、アドレス(URL)が変更された場合は表示されません。
- 「個人情報リセット」(?ガイド742)を行うと、すべて削除されます。

ネットワーク機器を接続すると、テレビの画面からネットワーク機器(お部屋ジャンプリンクや
くらし機器)を操作できます。

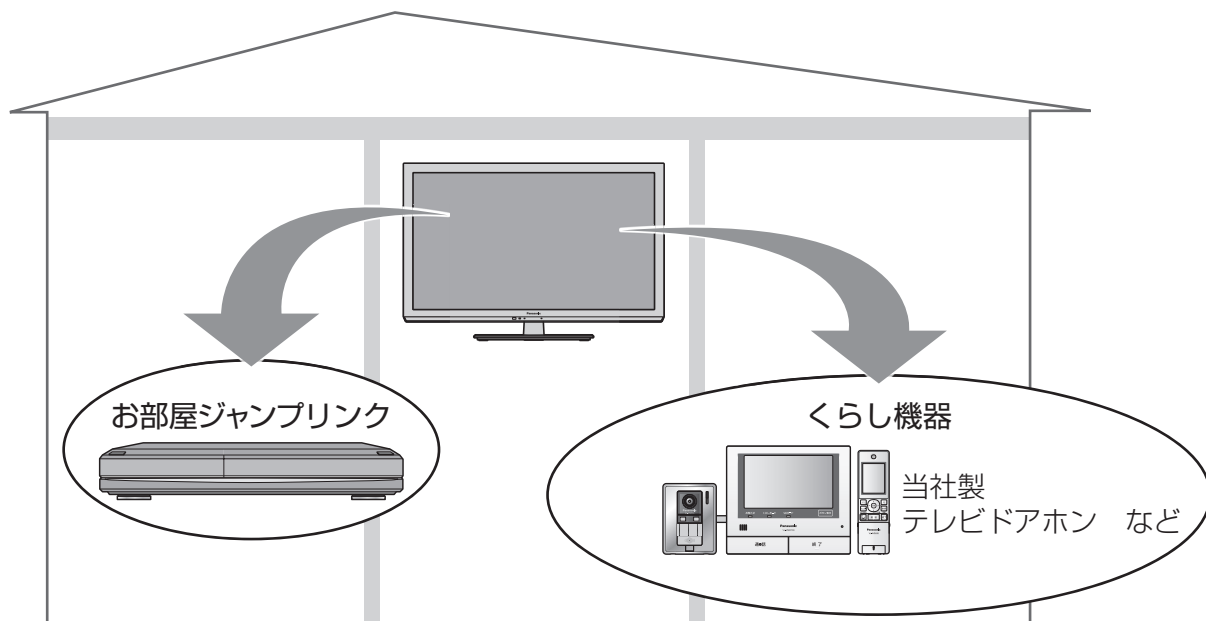

本機で利用できるネットワーク機器



- **お部屋ジャンプリンク** (お部屋ジャンプリンクは、DLNA*の技術を使用しています。)
 - **ディーガ**
本機にディーガをLANケーブルで接続(56ページ)すると、ディーガのハードディスクに保存した映像や画像(写真)を本機で再生できます。
また、本機の番組表で予約した録画情報をディーガへ転送できます。
※DLNA(Digital Living Network Alliance)は、家庭にあるオーディオ機器、パソコン、家電などをネットワークで接続して利用するために決められた仕様です。
- **くらし機器(当社製機器のみ対応)**
 - **テレビドアホン**
本機に接続すると、呼び出し時に通知や画像をテレビ画面に表示して、来客を確認できます。
 - **センサーカメラ**
本機に接続すると、テレビ画面に画像を表示して、屋外や離れた部屋の様子を確認できます。
 - **ドアホン用PLCアダプター***
本機とテレビドアホンをPLCアダプターを利用して接続すると、テレビドアホンからの画像をテレビ画面に表示します。
※PLCとは、既存の電力線(屋内電気配線)を利用して、データ通信を行う技術です。
 - **ネットアダプタ(玄関番用)**
ライフニティ システム(くらし安心ホームパネル・宅内コントロールアダプタ)
本機に接続すると、呼び出し時に通知や画像をテレビ画面に表示して、来客を確認できます。

接続する機器について

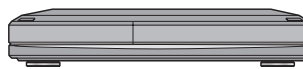
お部屋ジャンプリンクの機器

接続する機器	対応機種	参照
ディーガなど 	対応する機器については、以下のホームページでご覧になれます。(2011年12月現在) http://panasonic.jp/support/ を開く。 「お部屋ジャンプリンク」を選ぶ。	接続ガイド 4

くらし機器(当社製機器のみ対応)

接続する機器	対応機種品番	参照
テレビドアホン 	ワイヤレスモニター付 VL-SWD700KL パーソナルファクス付 VL-SWN355KL	接続ガイド 4
センサーカメラ/ ネットワークカメラ 	H.264対応センサーカメラ VL-CM210、VL-CM240、 VL-CM260 ネットワークカメラ DY-NC10 ●センサーカメラとは、デジタルビデオカメラなどにセンサーを搭載し、反応したときに撮影します。	
ドアホン用 PLCアダプター 	ドアホン用PLCアダプター VL-SP880 対応するテレビドアホンはドアホン用PLCアダプターの取扱説明書をご覧ください。 ●電力線の使用状態によっては、使用できない または、通信が不安定なコンセントがあります。	
ネットアダプタ (玄関番用) ライフニティ システム (くらし安心ホームパネル/ 宅内コントロールアダプタ)	「ライフニティ」とは、住戸内の各設備機器をLANで接続することで実現する、安心・便利なくらしの形です。 対応機器の詳細については http://panasonic.jp/Lif をご覧ください。	

- 上記の品番は2011年12月現在発売中のものです。
- くらし機器によっては、インターネットへの接続が必要な場合があります。
くらし機器の取扱説明書もあわせてご覧ください。

接続・設定

ネットワーク機器(お部屋ジャンプリンク、くらし機器)を
接続する (接続ガイド4)

かんたんネットワーク設定をする (49ページ)

■ くらし機器の設定について

下記の項目は、メニュー操作で個別に設定することができます。

設定の準備と操作を見たいときは … (ガイド773)

- くらし機器を使用する (ガイド774)
- くらし機器を登録する (ガイド779)
- ビエラリンクメニューに表示する (ガイド782)

お知らせ

- 「かんたんネットワーク設定」は、ネットワーク機器だけでなく、インターネットへの接続などの設定も行えます。画面の指示に従って設定を行ってください。
- お部屋ジャンプリンクの設定をするとき、ディーガ側の設定が必要な場合があります。詳しくはディーガの取扱説明書をご覧ください。

ネットワーク機器を接続するときの一例

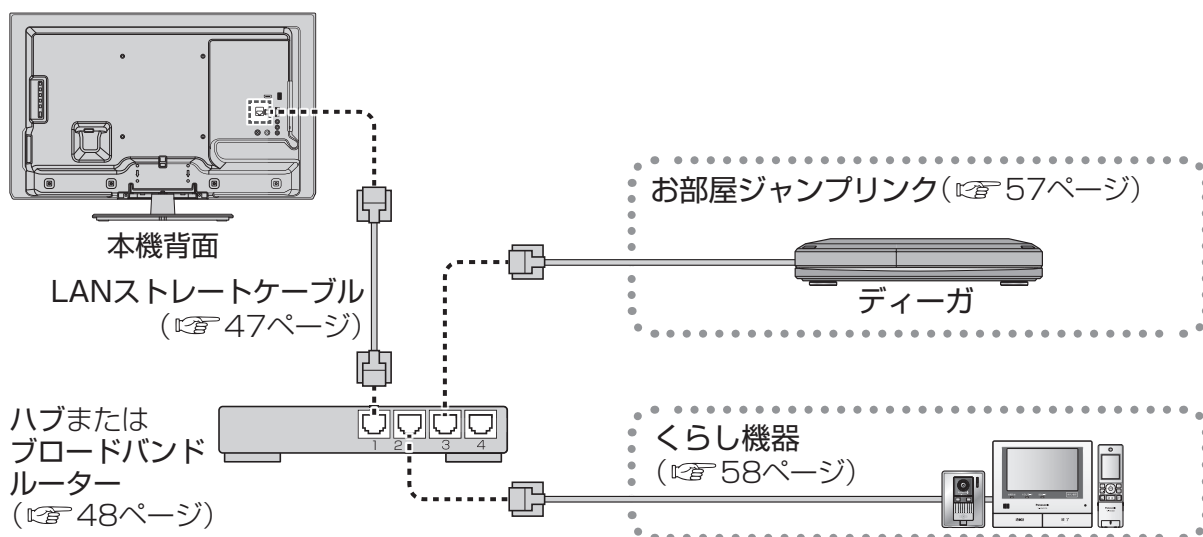

お部屋ジャンプリンクの操作

ディーガの映像を再生する

対応機種: お部屋ジャンプリンクに対応した当社製ディーガ

- ディーガに保存している映像を再生するには、ディーガへの登録が必要な場合があります。詳しくはディーガの取扱説明書をご覧ください。

- 1 **お部屋ジャンプリンク** を押す
- 2 **お部屋ジャンプリンク** を選び、「決定」を押す
- 3 「お部屋ジャンプリンク」を選び、「決定」を押す
- 4 再生したいディーガを選び、「決定」を押す
選択したディーガの画面を表示します。

- ディーガの画面上で灰色表示されている項目は、本機で再生できない映像です。
- 以降の操作はディーガの取扱説明書をご覧ください。

(終わったら **元の画面** を押す)

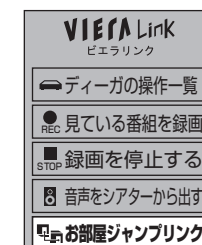

ビエラリンクメニュー



「お部屋ジャンプリンクサーバー一覧」画面

お知らせ

- お部屋ジャンプリンクで再生できるコンテンツについては、以下のホームページをご覧ください。(2011年12月現在)
<http://panasonic.jp/support/> を開く。
「お部屋ジャンプリンク」→再生コンテンツ対応表の「ビエラとディーガ」を選ぶ。
- 早送り／巻き戻しなどの操作をするには、映像を視聴中に「サブメニュー」ボタンを押すと、再生操作パネルが表示されます。
- 本機とディーガ間の接続環境によっては、再生中に映像が途切れたり、再生できないことがあります。

くらし機器の操作

くらし機器からの通知を受ける

- 1 本機の視聴中にテレビドアホンなどからの通知が表示されたら「決定」を押す
 - 「くらし機器映像の自動表示」を「する」に設定していると、自動的に画像を表示します。(? ガイド773)
- 2 確認したら を押す
 - を押さなかったときは、最大3分以内に表示が消えます。

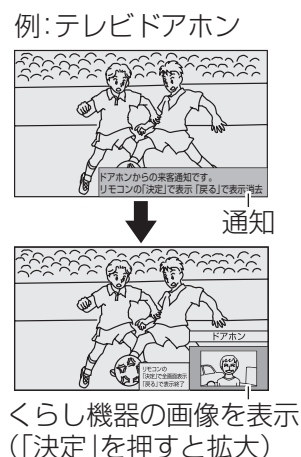

くらし機器の画像を見る

- 1 を押す
- 2 を選び、「決定」を押す
VIERA Link
- 3 くらし機器を選び、「決定」を押す
 - マルチ表示は、くらし機器一覧(ビエラリンク設定)画面(? ガイド782)で「マルチ表示」が「可」になっている機器のみです。
 - 以降の操作は各くらし機器の取扱説明書をご覧ください。

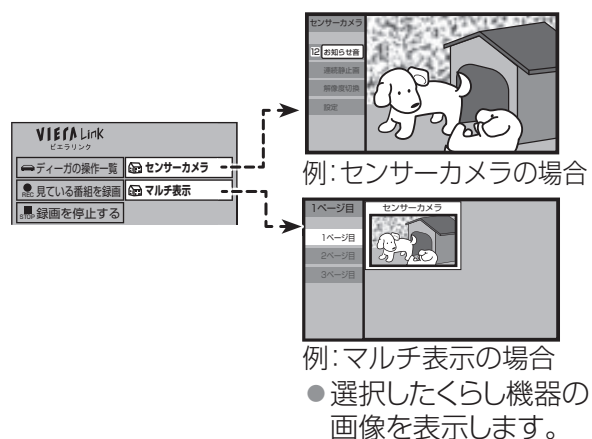

(終わったら を押す)

くらし機器からの通知や画像について

- 約1秒ごとに更新しながら画像が表示されます。(動画ではありません)
H.264対応センサーカメラの場合は、全画面表示時に動画と音声が出ます。
- ネットワークの状態や設定によって正常に動作しない場合があります。また、長時間連続で、くらし機器からの映像を再生した場合は、ネットワークの状態などによって途中で動画／画像が止まる場合があります。
- 本機からの応答はできません。
- 画像の表示中は、チャンネルや入力の切り換え、メニュー操作はできません。
- 本機の電源を入れた直後は、通知や画像が表示されないことがあります。
約1分(DHCP機能付きのルーターを使用していないときは約3分)お待ちください。
- 「通知時の表示サイズ」を「全画面」に設定時は、画面全体に拡大して表示されます。(? ガイド776)
- 2画面での視聴中にくらし機器からの動画／画像を表示すると、1画面になります。
- ドアホン側で応答したときは、ドアホンから送られてくる画像が消え、元の画面に戻ります。
- 以下の場合、くらし機器の画像を確認したあとに「戻る」を押すと、テレビ画面に戻ります。
 - USBハードディスク再生中
 - 番組表表示中
 - インターネット使用中
 - お部屋ジャンプリンク視聴中
 - SDメモリーカードの動画や画像表示中
 - データ放送表示中

文字入力について

文字入力方法には2種類あります。

画面キーボード方法

画面上にキーボードを表示して▲▼◀▶で文字や項目を選び、入力します。(工場出荷時)

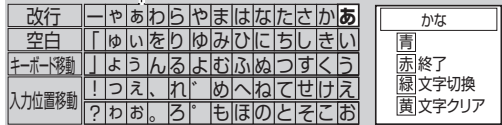

- キーボードの位置を移動させるときは、▲▼◀▶で「キーボード移動」を選び、「決定」を押す。(左下または右上に移動)
- キーボードを消すときは、「赤」ボタンを押す。

文字入力のしかた

例)「映画」と入力するとき

- ① **緑**を押して入力文字を切り換える
 - 押すたびにキーボードが切り換わります。

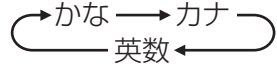

- ② ▲▼◀▶でキーボードから文字を選び、「決定」を押す
- ③ **青**を押して、▲▼で漢字を選び、「決定」を押す



- 変換しないときは「赤」ボタンを押す。

- ④ **赤**を押して終了する
キーボードが消えます。

- 文節を分けて変換するとき
「青」ボタンで変換中に◀▶で文節を切り換え、▲▼で変換する。 **えいが**
- 記号を入力するとき
「きごう」と入力して「青」ボタンを押し、▲▼で記号を選び、「決定」を押す。
- 全角の英数字を入力するとき
英数モード(半角)で入力し、「青」ボタンを押して変換する。

- 「予測方式」のとき(「予測方式」/「通常方式」の切り換えは 61ページ)

- ① 文字を選び、「決定」を押すと、キーボード上に候補を表示

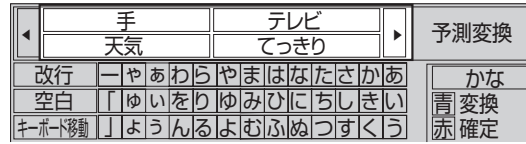

- 「青」ボタンを押すと、一時的に通常方式の変換に戻る。

- ② ▲▼◀▶で選び、「決定」を押す

- 文字を追加するとき
 - ① キーボードの「入力位置移動」を選び、「決定」を押す
 - ② 追加する位置に◀▶でカーソルを移動させて、「決定」を押す
 - ③ 文字を入力する

- 文字を削除するとき
上記「文字を追加するとき」(1)のあと、削除する文字の左側に◀▶でカーソルを移動させて、「黄」ボタンを押す。

リモコンボタン方法

リモコンの数字ボタンを使い、携帯電話と同じような操作で入力します。

- 文字入力一覧表(61ページ)



文字入力のしかた

例)「映画」と入力するとき

- ① **緑**を押して入力文字を切り換える
 - 押すたびに切り換わります。

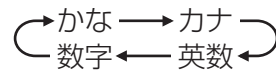

- ② 「かな」を選び、「決定」を押す
- ③ 入力画面で「えいが」と入力
 - 次のように入力します。

- 「え」: ① (4回)
▶
「い」: ① (2回)
「が」: ② (1回)
→ ⑩ (1回)

- えいが**
- 同じボタンの文字を続けて入力するには、▶でカーソルを右へ移動させる。

- ④ ▲▼で漢字を選び、「決定」を押す



- ⑤ 「決定」を押して確定する

- 文節を分けて変換するとき
▲▼で変換中に◀▶で文節を切り換え、▲▼で変換する。 **えいが**
- 記号を入力するとき
「きごう」と入力して▲▼を押し、▲▼で記号を選び、「決定」を押す。
- 「予測方式」のとき
(「予測方式」/「通常方式」の切り換えは 右記)
① 1文字入力すると候補を表示
② ▲▼で選び、「決定」を押す

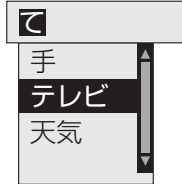

- 「緑」ボタンを押すと、一時的に通常方式の変換に戻る。

- 全角の英数字を入力するとき
英数モード(半角)で入力し、▲▼で変換する。
- 文字を追加するとき
追加する位置に◀▶でカーソルを移動させて、文字を入力する。
- 文字を削除するとき
削除する文字の左側に◀▶でカーソルを移動させて、「黄」ボタンを押す。

文字の入力設定

入力方法を選ぶ(リモコンボタン/画面キーボード)

- ① **メニュー**を押す
- ② 「設定する」を選び、「決定」を押す
- ③ 「システム設定」を選び、「決定」を押す
- ④ 「文字入力設定」を選び、「決定」を押す
- ⑤ 「入力方法」を選び、「リモコンボタン」または「画面キーボード」を選ぶ
終わったら「戻る」を数回押す。



変換方式を選ぶ(予測方式/通常方式)



- ① **メニュー**を押す
- ② 「設定する」を選び、「決定」を押す
- ③ 「システム設定」を選び、「決定」を押す
- ④ 「文字入力設定」を選び、「決定」を押す
- ⑤ 「変換方式」を選び、「通常方式」または「予測方式」を選ぶ
終わったら「戻る」を数回押す。





リモコンボタン方法での文字入力一覧表











ボタン	かな	カナ	英数	数字
①	あいうえお あいうえお1	アイウエオ アイウエオ1	@. / : ' ~ _ 1	1
②	かきくけこ2	カキクケコ2	abc ABC2	2
③	さしすせそ3	サシスセソ3	def DEF3	3
④	たちつとっ4	タチツテトッ4	ghi GHI4	4
⑤	なにぬねの5	ナニヌネノ5	jkl IJKL5	5
⑥	はひふへほ6	ハヒフヘホ6	mno MNO6	6
⑦	まみむめも7	マミムメモ7	pqr s PQRS7	7
⑧	やゆよゃゅよ8	ヤユヨャュョ8	tuv TUV8	8
⑨	らりるれろ9	ラリルレロ9	wxyz WXYZ9	9
⑩	、。?! () 0	、。?! () 0	- . ; ' " ? ! () & ¥ 0	0
⑪	わをんわー發	ワオンワー發	發	*
⑫	改行	改行	改行	#







- ボタンを押すたびに、表の順に文字が変わります。
(例: 「い」を入力するときは ① を2回押す)
未確定の文字があるときに ⑫ を押すと、表の逆順で文字が変わります。
- 濁点(゛)や半濁点(゜)を入力するとき、文字に続けて ⑩ を押す。

- 本機のメニュー( を押すと表示)は、下記のように構成されています。
- ビエラ操作ガイドのトップページで下記の3桁の数字(リモコンの数字ボタン)を押す、またはご希望のメニューが選択された状態で  を押すと、詳細な説明を表示します。







メニュー	
画質を調整する	
映像メニュー	
バックライト	
ピクチャー	
黒レベル	
色の濃さ	
色あい	
シャープネス	
液晶AI	
色温度	
ビビッド	
超解像	
NR	
HDオブティマイザー	
明るさオート	
テクニカル	
	 ガイド301
音声を調整する	
音声メニュー	
バス	
トレブル	
バランス	
サラウンド	
音量オート	
イコライザー	
低音補正	
音量補正	
	 ガイド311
番組を探す/予約する	
番組表で	
注目番組一覧	
今放送中から	
ジャンル別に	
キーワードで	
人名で	
時間指定予約で	
予約一覧	
	 ガイド405

設定する	
画面の設定	
垂直位置/サイズ	
水平表示領域	
HD表示領域	
セルフワイド	
ID-1検出	
ED2検出	
3次元Y/C分離	
480p色マトリックス	
サイドカット固定	
ゲームモード	
デジタルシネマリアリティ	
	 ガイド360
音声の設定	
スピーカーとイヤホン音声の同時出力	
ヘッドホン/イヤホン音量	
音声出力	
音声ガイドの設定	
	 ガイド365、411
システム設定	
字幕の設定	
字幕	
字幕言語	
文字スーパー	
文字スーパー言語	
	 ガイド380
制限項目設定	
視聴可能年齢	
ブラウザ制限	
フィルタリング設定	
暗証番号変更	
暗証番号削除	
	 ガイド397

文字入力設定	
入力方法	
変換方式	
	 61ページ
選局対象	
	 ガイド382
右画面操作	
	 ガイド383
タイトル表示	
	 ガイド386
時計表示	
	 ガイド418
表示の設定	
アニメーション	
	 ガイド394
録画・視聴設定	
探して毎回予約	
録画ボタン設定	
オートチャプター	
	 ガイド348
初期設定	
かんたん設置設定	
(「決定」を3秒以上押す)	
	 26ページ
かんたんネットワーク設定	
(「決定」を3秒以上押す)	
	 49ページ
設置設定	
(「決定」を3秒以上押す)	
受信対象設定	
チャンネル設定	
番組表設定	
地域設定	
受信設定	
リモコン設定	
クイックスタート	
B-CASカードテスト	
	 ガイド703

初期設定(つづき)	
ネットワーク関連設定	
(「決定」を3秒以上押す)	
接続テスト	
IPアドレス/DNS/プロキシサーバー設定	
ネットワーク連携設定	
くらし機器設定	
	 ガイド798
省エネ設定	
無信号自動オフ	
無操作自動オフ	
USB HDD機能待機	
	 ガイド350
接続機器関連設定	
ビエラリンク(HDMI)設定	
USB HDD機器一覧	
HDMI RGBレンジ設定	
HDMI画質連動設定	
HDMI音声入力設定	
ビデオ入力表示書換	
デジタル音声出力*	
入力自動スキップ	
HDMIスキップ	
	 ガイド823
	 33、36、45ページ
自動更新設定	
放送ダウンロード予約	
ソフトウェアの更新通知	
ソフトウェアの更新確認	
	 ガイド750
設定リセット	
(「決定」を3秒以上押す)	
個人情報リセット	
SDカードのフォーマット	
	 ガイド742

※TH-L32X5にのみ表示されます。

情報を見る	
放送メール	
B-CASカード	
SDカード	
ID表示	
ボード	
ダビング履歴	
	 ガイド160
エコナビ	
エコナビ	
	 ガイド866
エコナビ表示	
	 ガイド867
放送メール	
(未読の放送メールがある時のみ表示)	
	 ガイド160
ネットで使い方ガイド	
	 ガイド201
画面モード設定	
ハイビジョン映像の場合	
フル	
サイドカットセルフワイド	
サイドカットノーマル	
サイドカットジャスト	
サイドカットズーム	
サイドカットフル	
ハイビジョン映像以外の場合	
セルフワイド	
ノーマル	
ジャスト	
ズーム	
フル	
	 ガイド921
オンタイマー	
オンタイマー	
オンタイマー	
時刻	
時刻読み上げ設定	
音量	
放送/入力	
チャンネル	
チャンネル名	
時刻読み上げ中止	
	 ガイド357

- 映像が出ないなど表示がおかしい、または急にリモコンが操作できなくなった
 - 本機には非常に高度なソフトウェアが組み込まれております。万が一「リモコンが操作できない」「表示が乱れる」など、何かおかしいと感じられたときは、電源プラグをコンセントから抜き、約5秒以上後に再度電源プラグを差し込み、電源を入れてください。
- 電源が入らない
 - 電源プラグがコンセントから抜けていませんか? (P.21ページ)
 - 電源コードが本体から抜けていませんか? (P.21ページ)
 - リモコンの場合は、本体の電源が「入」になっていますか? (P.7ページ)
 - リモコンモードが違っていませんか? (P.67ページ)
- リモコンを操作していないときに電源ランプが点滅する
 - 電源プラグをコンセントから抜き、約5秒以上後に再度電源プラグを差し込み、電源を入れてください。

上記の操作で直らないときは、故障の可能性があります。お買い上げの販売店または78ページの連絡先にご相談ください。
- リモコンで操作できない
 - 電池が消耗していたり、電池の極性が違っていませんか? (P.9ページ)
 - リモコン受信部に蛍光灯の光など強い照明が当たっていませんか? (P.6ページ)
 - 受信異常により、本機の操作ができなくなる場合があります。本体の電源を「切」にし、再度「入」にしてください。 (P.7ページ)
 - リモコンモードが違っていませんか? (P.67ページ)
- リモコンの数字ボタンで選局できない
 - 選局時に「このボタンにチャンネルは設定されていません」というメッセージが表示された場合は、放送切換ボタンを押してから、再度、数字ボタンを押してください。 (P.8ページ)
- 音声ガイドが実際の読みかたと異なる読み上げを行う
 - 機械による読み上げのため、実際の読みかたと異なる場合がありますが、故障ではありません。

デジタル放送からのダウンロードにより、常に制御プログラムを最新の状態にしてください。テレビの視聴後は、リモコンで電源を「切」にすることにより、ダウンロードが可能になります。リモコンで電源「切」の間に、最新の制御プログラムが自動受信されます。(P.750)

USBハードディスク・SDメモリーカードに関する注意事項

- たばこの煙や殺虫剤の煙、ほこりなどがUSBハードディスクの内部に入ると、故障の原因となります。
- USBハードディスクの動作中(再生・録画中など)に、本体の電源を切ったり、USBケーブルを抜いたり、振動や衝撃(移動、回転など)、静電気を与えると、録画した番組が消えたり、故障の原因となります。
- SDメモリーカードの動作中(再生中など)に、本体の電源を切ったり、SDメモリーカードを抜いたり、振動や衝撃、静電気を与えると、保存した静止画などが消えたり、故障の原因となります。

■USBハードディスク使用中に本体で電源を切るときは

- 手順①リモコンの  を押して録画や再生を停止する
 手順②録画ランプ(P.6ページ)が消えているか、または橙色点灯中であることを確認する
 手順③本体の電源を切る

USBハードディスクの録画に関する注意事項

- 録画時間の目安について(連続録画の場合)

録画モード 録画機器	標準		
	地上デジタル HD放送 (≤17 Mbps)	BSデジタル HD放送 (≤24 Mbps)	BSデジタル SD放送 (≤12 Mbps)
当社製ハードディスク (DY-HD500)	約60時間	約43時間	約86時間

- 「標準」の録画時間は、放送の転送レートによって異なります。
- 録画可能時間は理論値によって計算しているため、実際と異なる場合があります。
- 何らかの不具合により、正常に録画ができなかった場合の内容の補償、録画した内容の損失、および直接・間接の損害に対して、当社は一切の責任を負いません。また、本機を修理した場合においても同様です。あらかじめご了承ください。
- あなたが録画・録音したものは、個人として楽しむなどのほかは、著作権法上権利者に無断で使用できません。

商標などについて

- SDXCロゴはSD-3C,LLCの商標です。
 - HDMI Control™は商標です。
 - HDMI、HDMIロゴ、およびHigh-Definition Multimedia Interfaceは、HDMI Licensing LLCの商標または、登録商標です。
 - DLNA®, the DLNA Logo and DLNA CERTIFIED™ are trademarks, service marks, or certification marks of the Digital Living Network Alliance.
 - “AVCHD”および“AVCHD”ロゴはパナソニック株式会社とソニー株式会社の商標です。
 - ドルビーラボラトリーズからの実施権に基づき製造されています。
Dolby、ドルビーはドルビーラボラトリーズの商標です。
 - 本製品は、AVC Patent Portfolio Licenseに基づきライセンスされており、お客様が個人的かつ非営利目的において以下に記載する行為に係る個人使用を除いてはライセンスされておられません。
 - ・AVC規格に準拠する動画(以下、AVCビデオ)を記録する場合
 - ・個人的かつ非営利的活動に従事する消費者によって記録されたAVCビデオを再生する場合
 - ・ライセンスをうけた提供者から入手されたAVCビデオを再生する場合詳細については米国法人MPEG LA, LLC(<http://www.mpegla.com>)を参照ください。
 - ロヴィ、Rovi、Gガイド、G-GUIDE、およびGガイドロゴは、米国Rovi Corporationおよび／またはその関連会社の日本国内における商標または登録商標です。
 - Gガイドは、米国Rovi Corporationおよび／またはその関連会社のライセンスに基づいて生産しております。
 - 米国Rovi Corporationおよびその関連会社は、Gガイドが供給する放送番組内容および番組スケジュール情報の精度に関しては、いかなる責任も負いません。また、Gガイドに関連する情報・機器・サービスの提供または使用に関わるいかなる損害、損失に対しても責任を負いません。
 - 天災、システム障害その他の事由により、テレビ番組ガイド(EPG)が使用できない場合があります。当社はテレビ番組ガイド(EPG)の使用に関わるいかなる損害、損失に対しても責任を負いません。
 - 日本語変換はオムロンソフトウェア(株)のモバイルWnnを使用しています。
"Mobile Wnn"©OMRON SOFTWARE Co.,Ltd. 1999-2002 All Rights Reserved.
 - 富士通株式会社のInspirium音声合成ライブラリを使用しています。
Inspirium音声合成ライブラリ Copyright FUJITSU LIMITED 2010-2012
 - デジタルアーツ/i-フィルターは、デジタルアーツ株式会社の登録商標です。
- なお、各社の商標および製品商標に対しては特に注記のない場合でも、これを十分尊重いたします。

リモコンモードについて

ビエラ操作ガイドの
使いかた(12ページ)

リモコンモードの設定

本機の近くに別の当社製テレビがあるとき、リモコンの操作をすると別のテレビが動作してしまうことがあります。
同時に動作することを防ぐには、下記の手順でリモコンモードを変更してください。
(?ガイド720)

- 1  を押す
- 2 「設定する」を選び、「決定」を押す
- 3 「初期設定」を選び、「決定」を押す
- 4 「設置設定」を選び、「決定」を3秒以上押す
- 5 「リモコン設定」を選び、「決定」を押す
- 6 「受信リモコンモード設定」を選び、「決定」を押す

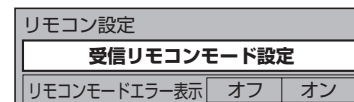
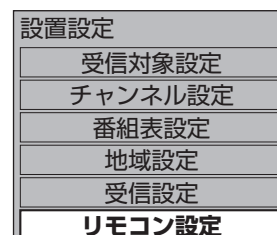

- 7 リモコン裏側の電池のふたを開き、モードスイッチでリモコンモードを切り換える

リモコン側の
切り換え操作

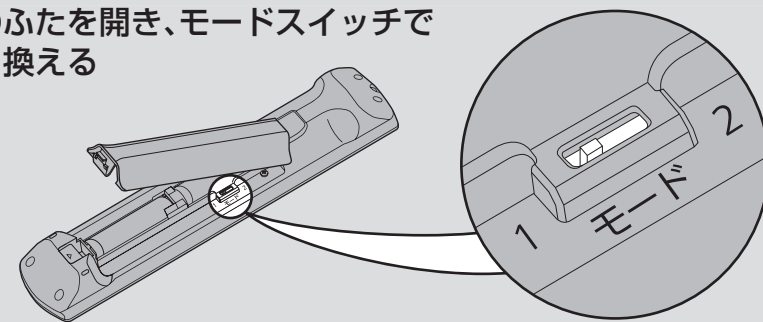

- 8 電池のふたを閉め、リモコン受信部に向けて「決定」を押す

- 設定後は「元の画面」を押すとテレビ画面に戻ります。

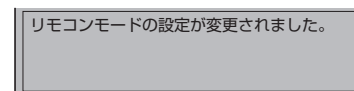

■ リモコンを紛失した場合は

本体のリモコンモードを「モード2」に設定してお使いの場合に、リモコンを紛失されたときは、下記の手順で「モード1」に変更してください。

- (1) リモコンモード1に設定された別のパナソニック製テレビのリモコンの「消音」ボタンを約5秒間押す。
- (2) リモコンモード強制リセットの確認パネルが表示されたら、再び、「消音」ボタンを約3秒間押す。
- (3) お使いのリモコンで本体の操作ができるか確認する。

取り扱いについて

お手入れについて

■キャビネットや液晶パネル表面の汚れは柔らかい布(綿・ネル地・クリーニングクロスなど)で軽くふき取ってください。

- 化学ぞうきんは使用しないでください。
- 市販のクリーニングクロス(テレビ用)をご使用の際、下に記載したものは使用しないでください。ひび割れなどの原因になることがあります。※成分表示に流動パラフィンや界面活性剤と記載のあるもの、ウェットタイプ、クリーニング液を使うもの

- ひどい汚れは、ほこりをはらったあと、水で100倍程度に薄めた中性洗剤にひたした布を、かたく絞ってふき取り、乾いた布で仕上げてください。



■スプレー洗剤などは直接かけないでください。

水などの液体が内部に入ると、故障の原因になります。

キャビネットについて

■殺虫剤、ベンジン、シンナーなど揮発性のものをかけないでください。

- また、ゴムやビニール製品などを長時間接触させないでください。キャビネットの変質や塗装がはがれる原因になります。

液晶パネルについて

■液晶パネル表面は特殊な加工をしています。

- かたい布でふいたり、強くこすったりすると表面に傷がつく原因になります。

設置するとき

■直射日光を避け、熱器具から離す

- キャビネットの変形や故障の原因になります。

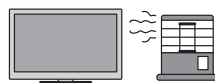

■機器相互のかんしょうに注意する

- 電磁波妨害による映像の乱れ、雑音などをさけます。

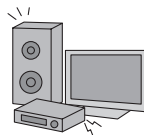

■接続は電源を“切”にしてから行う

- 各機器の説明書に従って、接続してください。(オーディオ機器、録画機器、ゲーム機器、オーディオアンプなど)

■アンテナは定期的に点検を行う

- 風雨にさらされたり、ばい煙の多い所、潮風にさらされる所は早く傷みます。映りが悪くなったら、お買い上げの販売店にご相談を。



■良好な画面で見るために

- アンテナ線は、同軸ケーブルのご使用を。

■運搬するときは、倒れないように注意する

- 引越しや修理などで本機を運搬する場合は、包装箱が倒れないように手で支えてください。

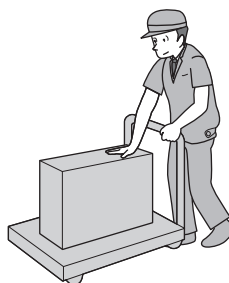

ご使用になるとき

■適度の音量にして隣り近所へ配慮する

- 特に夜間は、窓を閉めたりヘッドホンの使用をおすすめします。
- 音量を下げると、消費電力や音のひずみも少なくなります。

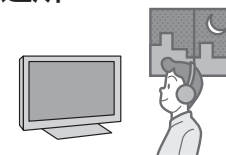

■見る距離と部屋の明るさは

- 画面の縦の長さの約3倍程度、また新聞が楽に読める明るさで。

■本機を寒い場所から暖かい場所へ移動させたときや、暖房を入れて急に部屋の温度が上がったりした場合、温度差により本機の表面や内部に結露が起こることがあります。そのままご使用になると故障の原因になります。

- 部屋の温度になじむまで本体の電源を「切」にしておいてください。(約2~3時間)
- 温度変化が起こりやすい場所や湿度が高い場所(湯気が立ち込めている場所など)には設置しないでください。

■テレビの上部や液晶パネル面の温度が高くなる場合があります。

- 本体天面や液晶パネル面の温度が高くなりますが、性能・品質には問題ありません。(本体の通風孔はふさがないように、ご使用ください)

■テレビ本体や内部から音が聞こえる場合があります。

- テレビから時々、「ピシッ」と音がする画面や音声に異常がない場合、室温の変化により、キャビネットがわずかに伸縮する音です。性能その他に影響ありません。
- テレビ内部から「カチッ」と音がする番組表などの情報を送受信するため、本機内部の回路が自動的に動作する音です。デジタル放送を録画予約したときなど、予約に従い本機内部の回路が自動的に動作する音です。
- 液晶パネルが動く、「カタカタ」と音がする液晶パネルに力が加わらないように遊びを設けていますので、故障ではありません。

長時間使用しないときは

■電源プラグをコンセントから抜いてください。

- リモコンで電源を切った場合は約0.1W、本体の電源を切った場合は約0.1Wの電力を消費します。

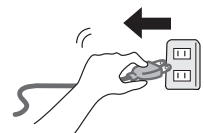

液晶パネルについて

■画面に赤い点、青い点または緑の点があるのは、液晶パネル特有の現象で故障ではありません。

- 液晶パネルは非常に精密な技術で作られており、99.99パーセント以上の有効画素がありますが、0.01パーセントの画素欠けや常時点灯するものがありますのでご了承ください。

■残像が発生する場合があります。

- 静止画を継続的に表示した場合、残像を生じることがありますが、時間の経過とともに残像は消えます。

人への危害、財産の損害を防止するため、必ずお守りいただくことを説明しています。

■誤った使い方をしたときに生じる危害や損害の程度を区分して、説明しています。

警告 「死亡や重傷を負うおそれがある内容」です。

注意 「軽傷を負うことや、財産の損害が発生するおそれがある内容」です。

■お守りいただく内容を次の図記号で説明しています。(次は図記号の例です)

してはいけない内容です。

実行しなければならない内容です。

気をつけていただく内容です。

警告

異常・故障について

異常・故障時は直ちに使用を中止してください

■異常があったときは電源プラグを抜いてください

- ・煙が出たり、異常な臭いや音がある
- ・映像や音が出ないことがある
- ・内部に水などの液体や異物が入った
- ・本機に変形や破損した部分がある

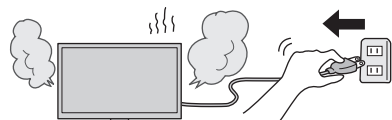

そのまま使用すると火災・感電の原因になります。

- すぐに電源スイッチを切り、電源プラグをコンセントから抜いて販売店に修理をご依頼ください。
- お客様による修理は危険ですから、おやめください。
- 電源プラグはすぐに抜けるように容易に手が届く位置のコンセントをご使用ください。

水ぬれについて

■上に花瓶、コップなどを置かないでください
火災・感電の原因になります。

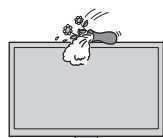

■風呂場などで使用しないでください
火災・感電の原因になります。



誤飲防止について

■メモリーカード類は、乳幼児の手の届く所に置かないでください
誤って飲み込むおそれがあります。
●万一、飲み込んだと思われるときは、すぐに医師にご相談ください。



異物について

■内部に金属類・燃えやすいものなどの異物を入れないでください
火災・感電の原因になります。
●特にお子様にはご注意ください。



警告

電源コード・電源プラグについて

■破損するようなことはしないでください
(傷つける、加工する、熱器具に近づける、無理に曲げる、ねじる、引っ張る、重い物を載せる、束ねる など)
火災・感電・ショートなどの原因になります。
●修理は、販売店にご依頼ください。

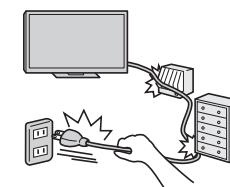

■傷んだ電源プラグ、ゆるんだコンセントは使用しないでください
■本機に付属のもの以外は使用しないでください
火災・感電・ショートなどの原因になります。
●修理は、販売店にご依頼ください。

■電源プラグは根元まで確実に差し込んでください
差し込みが不完全ですと、火災・感電の原因になります。



■交流 100 V以外で使用しないでください
■コンセント・配線器具の定格を超えて使わないでください
■たこ足配線などをしないでください
発熱による火災の原因になります。

■電源プラグのほこりなどは定期的に取り除いてください
ほこりなどがたまると、湿気などで絶縁不良となり火災の原因になります。
●電源プラグを抜き、乾いた布でふいてください。



■ぬれた手で、電源プラグの抜き差しをしないでください
ぬれ手禁止 感電の原因になります。



設置について

■不安定な場所に置かないでください
倒れたり、落ちたりしてけがの原因になります。



■壁掛け設置工事は、工事専門業者にご依頼ください
工事が不完全ですと、死亡・けがの原因になります。
●指定の取り付け金具をご使用ください。

雷について

■雷が鳴りだしたときは、アンテナ線や本機には触れないでください
感電の原因になります。



警告

分解禁止について

- 
裏ぶた、キャビネット、カバーを外したり、本機を改造しないでください
 内部には電圧の高い部分があり、火災・感電の原因になります。
 - 内部の点検・調整・修理は販売店にご依頼ください。

- 
高圧注意
 サービスマン以外の方は、裏ぶたをあけないでください。内部には高電圧部分が多くあり、万一さわると危険です。
 「本体に表示した事項」

注意

本機の取り扱いについて

- 
強い力や衝撃を加えないでください
 液晶パネルのガラスが割れて、けがの原因になることがあります。

- 
付属のスタンドは本機以外には使用しないでください
 けがの原因になることがあります。

- 
乗らないでください
ぶらさがらないでください
 倒れたり、こわれたりしてけがの原因になることがあります。



- 
上に物を置かないでください
 落下してけがの原因になることがあります。





- 
接続ケーブルを無理に曲げたり、引っぱったり、ねじったりしないでください
 火災・感電の原因になることがあります。

- 
接続ケーブルを壁面に挟んだり、足をひっかけたりしないように処理を行ってください
 火災・感電・けがの原因になることがあります。

注意

設置について

- 
通風孔をふさがらないでください
- 
据置きスタンド使用時は本機下面と床面との空間をふさがらないでください
- 風通しの悪い狭い所で使用しないでください**
- あお向けや、横倒し、逆さまにして使用しないでください**
 内部に熱がこもり、火災の原因になることがあります。

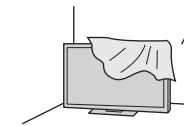

- 
湿気やほこりの多い所、油煙や湯気が当たるような所(調理台や加湿器のそばなど)に置かないでください
 火災・感電の原因になることがあります。



- 
付属の転倒・落下防止部品を使用して固定してください
- ねじ止めをする箇所は、すべてしっかり止めてください**
 けがの原因になることがあります。
 - 転倒・落下防止処置は20ページ参照。

- 
本機の上面、左右、後面は10 cm以上の間隔をおいて据えつけてください
 火災の原因になることがあります。

- 
据置きスタンドは、指定の手順以外では取り外さないでください
 倒れたりしてけがの原因になることがあります。(19ページ参照)

(工事専門業者様へ)

- 
壁掛け金具を使用するときは、工事説明書に従ってお取り付けください
 落下してけがの原因になることがあります。

⚠ 注意

電源プラグについて

 ■ 長期間使用しないときはコンセントから抜いてください
電源プラグにほこりがたまり火災・感電の原因になることがあります。

 ■ 電源プラグを持って抜いてください
電源コードを引っばると破損し、火災・感電・ショートの原因になることがあります。

電池の取り扱いについて

 ■ 新しい電池と古い電池を混ぜたり、指定以外の電池を使用しないでください
間違えると電池の破裂、液もれにより、火災・けがや周囲を汚損する原因になることがあります。

 ■ 極性(プラス⊕とマイナス⊖)を逆に入れないでください
間違えると電池の破裂、液もれにより、火災・けがや周囲を汚損する原因になることがあります。挿入指示通り正しく入れてください。(9ページ参照)

移動について

 ■ 移動させる前に接続線などをはずしてください
(電源プラグ、アンテナ線、機器間の接続線や転倒・落下防止部品)
電源コードや本機が損傷し、火災・感電の原因になることがあります。

 ■ 開梱や持ち運びは2人以上で行ってください
(TH-L32X5の場合)
落下してけがの原因になることがあります。

 ■ 運搬や移動をする場合は、指定した個所を保持して行ってください
(TH-L32X5の場合)
落下してけがの原因になることがあります。

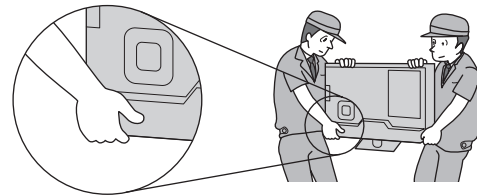

⚠ 注意

お手入れについて

 ■ 通風孔に付着したゴミをこまめに取り除いてください
長い間掃除をしないと内部にほこりがたまり、火災・故障の原因になることがあります。
● 湿気の多くなる梅雨時の前に行うとより効果的です。なお、内部の掃除依頼、費用については、販売店または78ページの連絡先にご相談ください。

 ■ お手入れの前に、安全のため電源プラグをコンセントから抜いてください
感電の原因になることがあります。

アンテナについて

 ■ アンテナ工事は、販売店にご相談ください
アンテナが倒れた場合、感電の原因になることがあります。
● 送配電線から離れた場所に設置してください。
● BS、CS放送受信用のアンテナは強風の影響を受けやすいのでしっかり取り付けてください。

Quick Reference Guide

Basic Operations

- For more detailed instructions on the operation, points of caution, maintenance, what to do in case of malfunction, please contact the place of purchase.
- The instructions and illustrations indicated below are for the TH-L32X5.

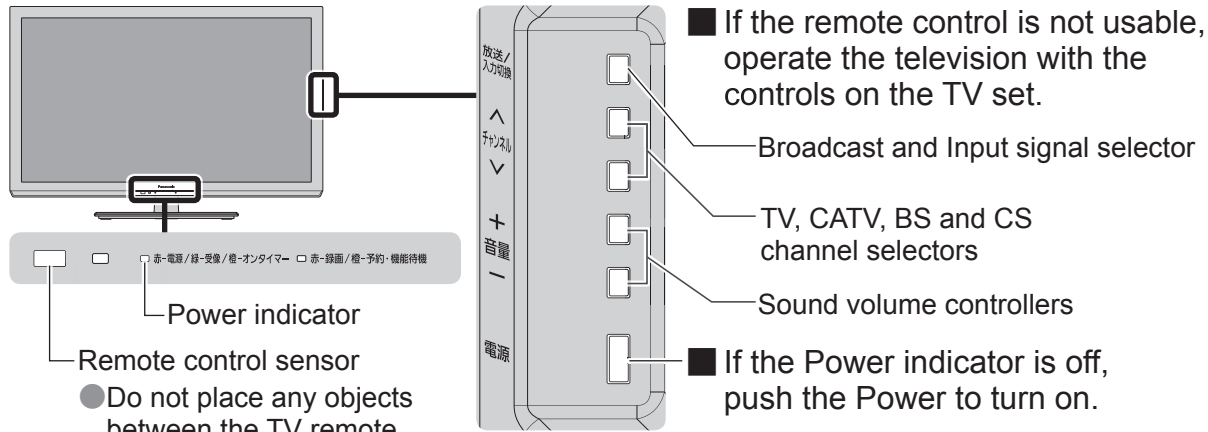

- Do not place any objects between the TV remote control sensor and remote control.

Original screen button

Lets you change from the EPG and menu screens back to the broadcast screen for the selected channel.

EPG button

Electronic Programme Guide(EPG) provides an on-screen listing of the programmes currently broadcast.

Select a channel

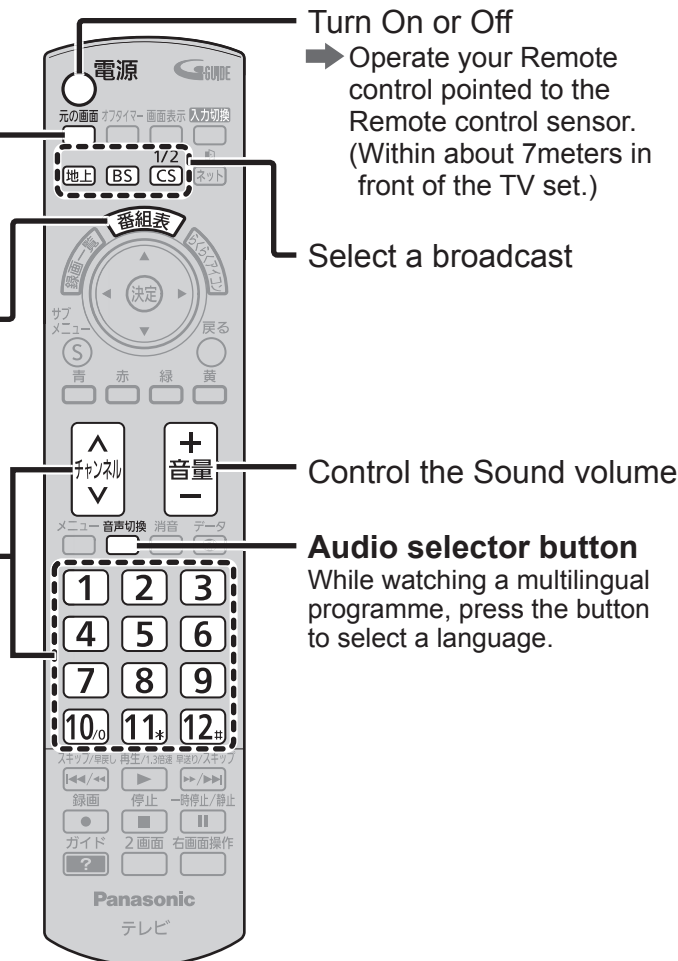

仕様

- このテレビを使用できるのは日本国内のみで、外国では放送方式および電源電圧が異なりますので使用できません。(This television set is designed for use in Japan only and can not be used in any other country.)

テレビ本体				
品番	TH-L32X5(32V型)	TH-L23X5(23V型)	TH-L19X5(19V型)	
種類	地上・BS・110度CSデジタルハイビジョン液晶テレビ			
使用電源	AC100V 50/60Hz			
消費電力	50W	41W	30W	
	本体電源「切」時 約0.1W、リモコンで電源「切」時 約0.1W(データ取得時*は除く) (クイックスタート「入」設定時、データ取得時*、またはUSBハードディスク予約録画実行時 最大約12W) ※放送局からの番組表や情報を電波を通して受信するとき			
年間消費電力量	39kWh/年(スタンダード時)	45kWh/年(スタンダード時)	30kWh/年(スタンダード時)	
区分名	DN1(FHD以外、液晶ノーマル、付加機能1)	DC1(FHD、液晶ノーマル、付加機能1)	DK1(FHD以外、液晶ノーマル、付加機能1)	
受信可能放送	地上デジタル*(CATVパススルー対応)/BSデジタル/110度CSデジタル ※ワンセグ放送は除く			
音声実用最大出力	20W(10W+10W)JEITA、スピーカー(フルレンジ: 2.2cm×7.5cm 2個)	10W(5W+5W)JEITA、スピーカー(フルレンジ: 3cm×10cm 2個)		
表示パネル	液晶パネル 駆動方式:IPS方式、バックライト:LED		液晶パネル 駆動方式:TN方式、バックライト:LED	
画素数	水平1366×垂直768	水平1920×垂直1080	水平1366×垂直768	
画面寸法	幅 69.8cm 高さ 39.2cm 対角 80.0cm	幅 50.9cm 高さ 28.6cm 対角 58.4cm	幅 41.0cm 高さ 23.0cm 対角 47.0cm	
動作使用条件	周囲温度:0℃~40℃、相対湿度:20%~80%(結露なきこと)			
接続端子	NTSC関連	●ビデオ入力 映像:1V[p-p](75Ω) 音声:左・右 0.5V[rms]		
	D端子ビデオ関連	●D4映像(Y:1V[p-p](75Ω)、Pb/Cb:0.7V[p-p](75Ω)、Pr/Cr:0.7V[p-p](75Ω)) 音声:左・右 0.5V[rms](音声はビデオ入力と兼用) 入力(480i、480p、720p、1080i)自動切換式		
	衛星関連	●BS・110度CS-IF入力(75Ω) 兼 衛星アンテナ用電源(DC15V)出力		
	HDMI入力	●HDMI端子 2系統	●HDMI端子 3系統	
外形寸法	据置きスタンド含む	幅 76.1cm 高さ 51.7cm 奥行 19.5cm	幅 57.3cm 高さ 40.3cm 奥行 18.7cm	幅 46.9cm 高さ 34.6cm 奥行 16.3cm
	本体のみ	幅 76.1cm 高さ 46.3cm 奥行 3.9cm(下部最大5.4cm)	幅 57.3cm 高さ 36.8cm 奥行 4.4cm(下部最大5.9cm)	幅 46.9cm 高さ 31.1cm 奥行 4.2cm(下部最大5.9cm)
	質量	約 9.5kg	約 6.0kg	約 4.5kg
	本体のみ	約 8.5kg	約 5.5kg	約 4.0kg
キャビネット材質	前面:樹脂 背面:金属	前面・背面:樹脂		
角度調整範囲	固定			

- 年間消費電力量:省エネ法に基づいて、型サイズや受信機の種類の算定式により、一般家庭での平均視聴時間(4.5時間)を基準に算出した、一年間に使用する電力量です。
- 区分名:「エネルギーの使用の合理化に関する法律(省エネ法)」では、テレビに使用される画素数、表示素子、動画表示および付加機能の有無等に基づいた区分を行っています。その区分の名称です。
- テレビのV型(32V型/23V型/19V型)は有効画面の対角寸法を基準とした大きさの目安です。

リモコン (品番:N2QAYB000720)	使用電源	DC3V(単3形乾電池2コ)	操作距離	約7m以内(テレビ正面距離)
	質量	約160g(乾電池含)	操作範囲	左右各約30°以内 上下各約20°以内

保証とアフターサービス

使いかた・お手入れ・修理などは…

■まず、お買い求め先へご相談ください

▼お買い上げの際に記入されると便利です

販売店名	
電話	() -
お買い上げ日	年 月 日

修理を依頼されるときは

64ページの故障かな!? とビエラ操作ガイド(トップページ)の困ったときに従ってご確認のあと、直らないときは、まず電源プラグを抜いて、お買い上げ日と右の内容をご連絡ください。

- 製品名 地上・BS・110度CSデジタルハイビジョン液晶テレビ
- 品番 TH-
- 故障の状況 できるだけ具体的に

●保証期間中は、保証書の規定に従って出張修理いたします。

保証期間：お買い上げ日から本体1年間

●保証期間終了後は、診断をして修理できる場合は、ご要望により修理させていただきます。

※修理料金は次の内容で構成されています。

※補修用性能部品の保有期間 **8年**

- 技術料 診断・修理・調整・点検などの費用
- 部品代 部品および補助材料代
- 出張料 技術者を派遣する費用

当社は、このテレビの補修用性能部品(製品の機能を維持するための部品)を、製造打ち切り後8年保有しています。

■転居や贈答品などでお困りの場合は、次の窓口にご相談ください

ご使用の回線(IP電話やひかり電話など)によっては、回線の混雑時に数分で切れる場合があります。

●使いかた・お手入れなどのご相談は…

パナソニック VIERA(ビエラ)ご相談窓口		365日 受付9時~20時
電話	フリーダイヤル	0120-878-981
※携帯電話・PHSからもご利用になります。		

●修理に関するご相談は……

パナソニック 修理ご相談窓口	
電話	フリーダイヤル
	0120-878-554
※携帯電話・PHSからもご利用になります。	
●上記電話番号がご利用いただけない場合は、各地の「修理ご相談窓口」におかけください。	

【ご相談窓口におけるお客様の個人情報のお取り扱いについて】

パナソニック株式会社およびグループ関係会社は、お客様の個人情報をご相談対応や修理対応などに利用させていただき、ご相談内容は録音させていただきます。また、折り返し電話をさせていただくときのために発信番号を通知いただいております。なお、個人情報を適切に管理し、修理業務等を委託する場合や正当な理由がある場合を除き、第三者に開示・提供いたしません。個人情報に関するお問い合わせは、ご相談いただきました窓口にご連絡ください。

よくお読みください

■各地域の修理ご相談窓口 ※電話番号をよくお確かめの上、おかけください。

●地区・時間帯によって、集中修理ご相談窓口へ転送させていただく場合がございます。

北海道地区	札幌	☎ (011)894-1251	札幌市厚別区厚別南2丁目17-7
	旭川	☎ (0166)22-3011	旭川市2条通16丁目1166
	帯広	☎ (0155)33-8477	帯広市西20条北2丁目23-3
	函館	☎ (0138)48-6631	函館市西桔梗589番地241 (函館流通卸センター内)
東北地区	青森	☎ (017)775-0326	青森市大字浜田字豊田364
	秋田	☎ (018)868-7008	秋田市外旭川字小谷地3-1
	岩手	☎ (019)645-6130	盛岡市厨川5丁目1-43
	宮城	☎ (022)387-1117	仙台市宮城野区扇町7-4-18
	山形	☎ (023)641-8100	山形市平清水1丁目1-75
首都圏地区	福島	☎ (024)991-9308	郡山市亀田1丁目51-15
	栃木	☎ (028)689-2555	宇都宮市上戸祭3丁目3-19
	群馬	☎ (027)254-2075	前橋市箱田町325-1
	茨城	☎ (029)864-8756	つくば市筑穂3丁目15-3
	埼玉	☎ (048)728-8960	桶川市赤堀2丁目4-2
	千葉	☎ (043)208-6034	千葉市中央区末広5丁目9-5
	東京	☎ (03)5477-9700	東京都世田谷区宮坂2丁目26-17
	山梨	☎ (055)222-5822	甲府市宝1丁目4-13
	神奈川	☎ (045)847-9720	横浜市港南区日野5丁目3-16
	新潟	☎ (025)286-0180	新潟市東区東明1丁目8-14
中部地区	石川	☎ (076)280-6608	金沢市玉鉾2丁目266番地
	富山	☎ (076)424-2549	富山市根塚町1丁目1-4
	福井	☎ (0776)21-0622	福井市問屋町2丁目14
	長野	☎ (0263)86-9209	松本市寿北7丁目3-11
	静岡	☎ (054)287-9000	静岡市駿河区高松2丁目24-24
	愛知	☎ (052)819-0225	名古屋瑞穂区塩入町8-10
	岐阜	☎ (058)278-6720	岐阜市中鶯4丁目42
	三重	☎ (059)254-5520	津市久居野村町字山神42-1
	滋賀	☎ (077)582-5021	守山市水保町1166番地の1
	京都	☎ (075)646-2123	京都市南区上鳥羽中河原3番地
近畿地区	大阪	☎ (06)7730-8888	大阪市城東区関目2丁目15-5
	奈良	☎ (0743)59-2770	大和郡山市筒井町800番地
	和歌山	☎ (073)475-2984	和歌山市中島499-1
	兵庫	☎ (078)796-3140	神戸市須磨区弥栄台3丁目13-4
	鳥取	☎ (0857)26-9695	鳥取市安長295-1
中国地区	米子	☎ (0859)34-2129	米子市米原4丁目2-33
	松江	☎ (0852)23-1128	松江市平成町182番地14
	出雲	☎ (0853)21-3133	出雲市渡橋町416
	浜田	☎ (0855)22-6629	浜田市下府町327-93
	岡山	☎ (086)242-6236	岡山市北区野田3丁目20番8号
	広島	☎ (082)295-5011	広島市西区南観音1丁目13-5
	山口	☎ (083)973-2720	山口市小郡下郷220-1
四国地区	香川	☎ (087)874-3110	高松市国分寺町国分359番地3
	徳島	☎ (088)624-0253	徳島市沖浜2丁目36
	高知	☎ (088)834-3142	高知市仲田町2-16
	愛媛	☎ (089)905-7544	愛媛県伊予郡砥部町八倉75-1
	福岡	☎ (092)593-8002	春日市春日公園3丁目48
九州地区	佐賀	☎ (0952)26-9151	佐賀市鍋島町大字八戸字上深町3044
	長崎	☎ (095)830-1658	長崎市東町1919-1
	大分	☎ (097)556-3815	大分市萩原4丁目8-35
	宮崎	☎ (0985)63-1213	宮崎市本郷北方草葉2099-2
	熊本	☎ (096)367-6067	熊本市健軍本町12-3
沖縄地区	鹿児島	☎ (099)250-5657	鹿児島市与次郎1丁目5-33
	大島	☎ (0997)53-5101	奄美市名瀬朝仁町11-2
	沖縄	☎ (098)877-1207	浦添市城間4丁目23-11

所在地、電話番号は変更になることがありますので、あらかじめご了承ください。

最新の「各地域の修理ご相談窓口」はホームページをご活用ください。 <http://panasonic.co.jp/cs/service/area.html>

0511

保証とアフターサービス(よくお読みください)

必要なとき