

6 映像・音声コードをつなぐ

お勧め HDMI ケーブルを使う場合 (別売)

ハイビジョンの高画質な映像で番組を見ることができます。

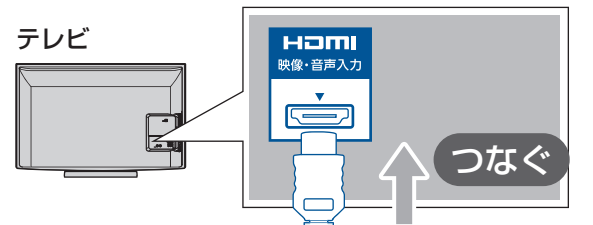

別売の HDMI ケーブル (取扱説明書 155 ページ)

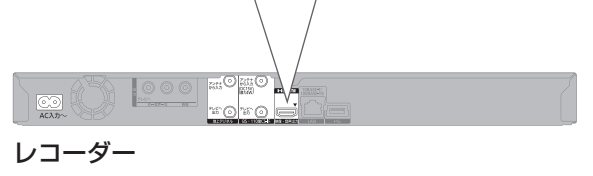
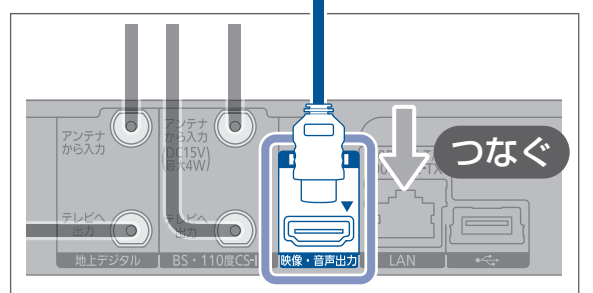

HDMI ケーブルを使わない場合

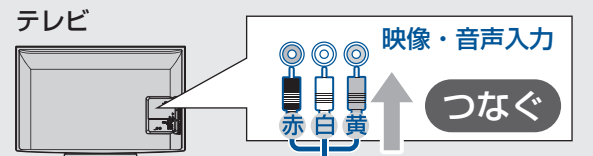

付属の映像・音声コード

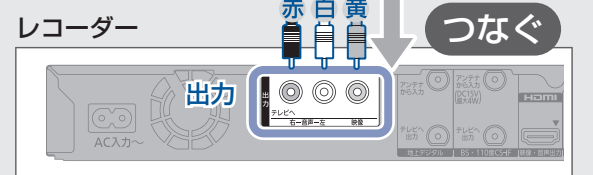

7 電源コードをつなぐ

1

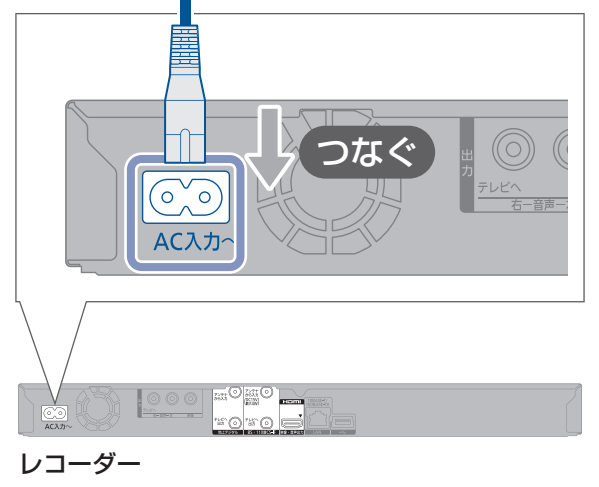
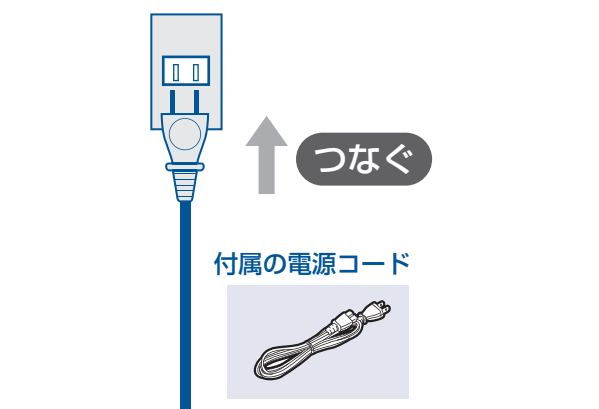

HDMI ケーブルを使う場合、この接続は不要です。

8 電源を入れる

1 リモコンに電池を入れる

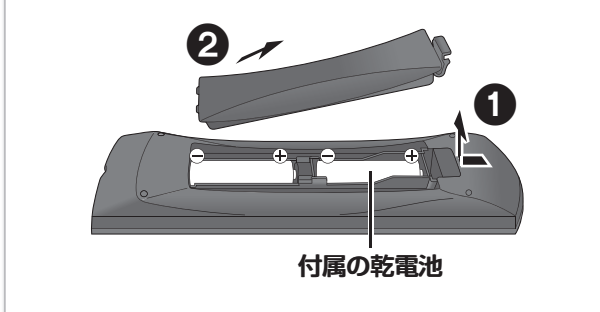

2 レコーダーの電源を入れる

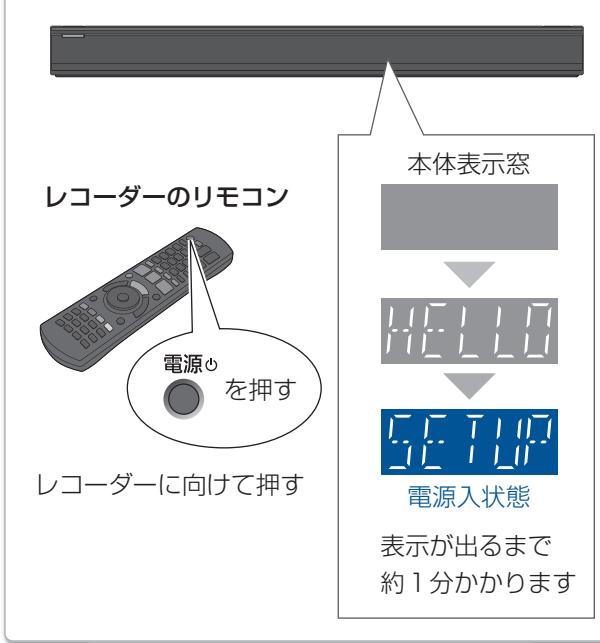

リモコンを使うと他の当社製レコーダーなどが同時に動作してしまう場合は…

リモコンモードを変えてください。(操作については、取扱説明書 139 ページをご覧ください)

9 設定をする

1 テレビの入力を切り換える

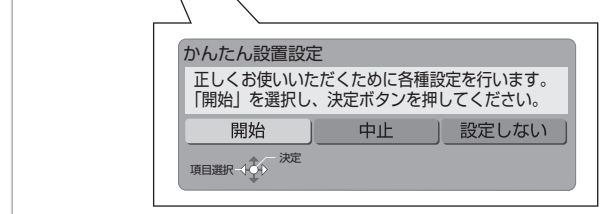
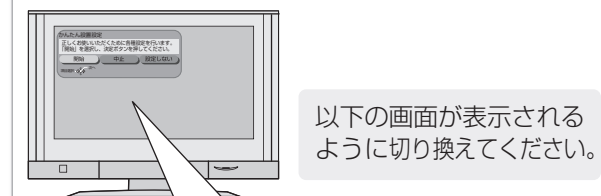
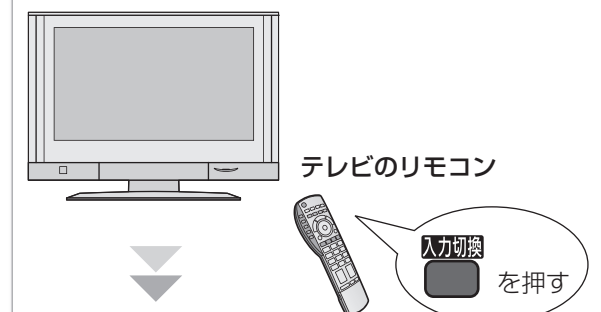

2 画面に従って設定する

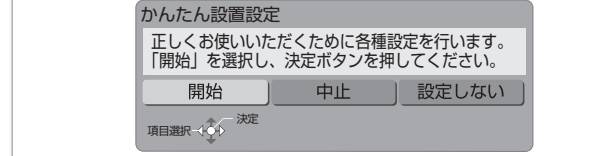

ブルーレイディスクレコーダー
品番 DMR-BRT220

かんたん準備ガイド

まず接続と設定を行ってください

当社ホームページの「つなぎ方ナビゲーション」では、お使いの当社製機器に合わせた接続方法がご覧いただけます。
<http://panasonic.jp/support/mpi/connectionnavi/>

1 B-CAS カードを挿入する

必要な付属品を準備してください。

- リモコン
- 乾電池
- アンテナケーブル (75Ω同軸ケーブル)
- 映像・音声コード
- 電源コード
- B-CAS カード

矢印の絵の面を上

とびらを開く

取扱説明書が入った袋

B-CAS カードが貼られた台紙

ご家庭のアンテナ端子に合わせて接続してください

A アンテナ端子が別々の場合



右のページからの手順 ② ~ ⑦ を行ってください。

地上デジタル放送のみ視聴する場合

右のページからの手順 ② ③ ⑥ ⑦ を行ってください。

B アンテナ端子がひとつの場合



取扱説明書 157 ページへ

地上デジタル放送のみ視聴する場合

右のページからの手順 ② ③ ⑥ ⑦ を行ってください。

⑤ ⑥ のケーブルは付属していません。別途購入が必要です。
(⑥ のかわりに付属の映像・音声コードで接続することはできません)

完成図

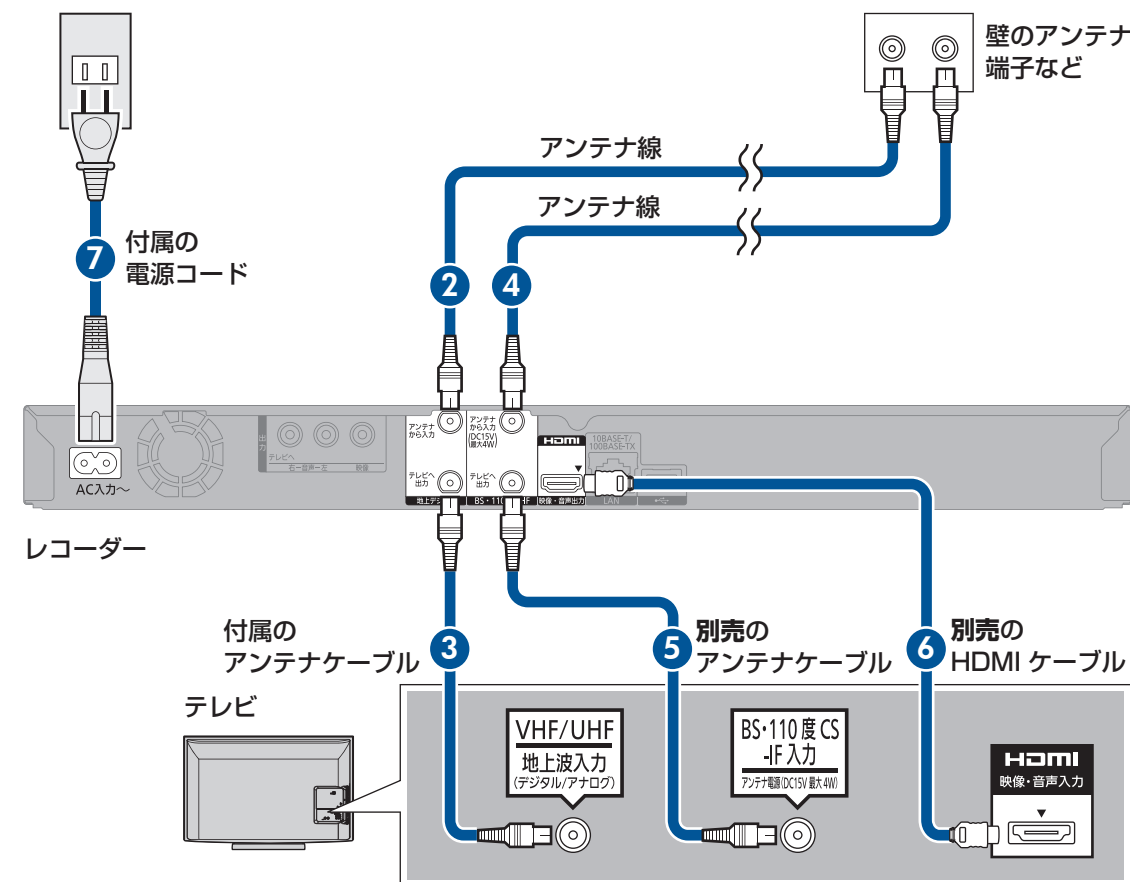

2 地上デジタル放送 アンテナをつなぎかえる

テレビにつないでいるアンテナ線ははずしてレコーダーにつなぎかえます。

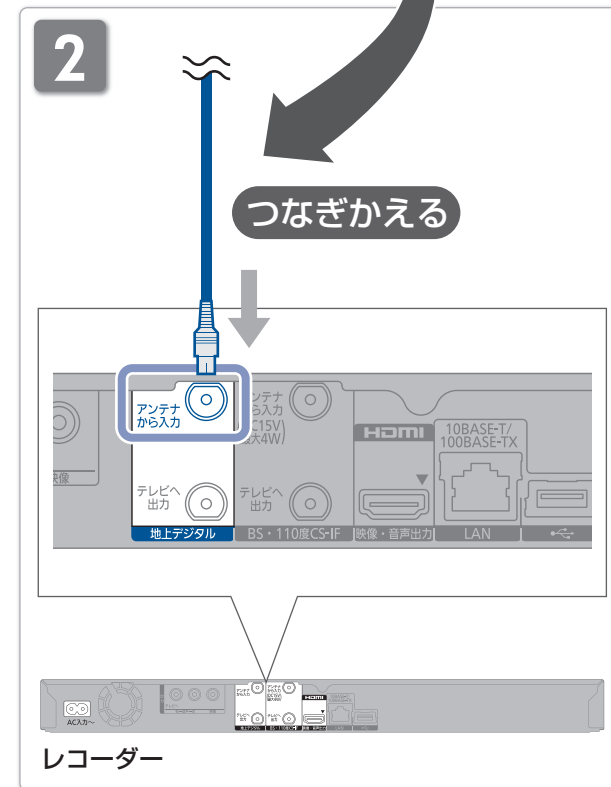
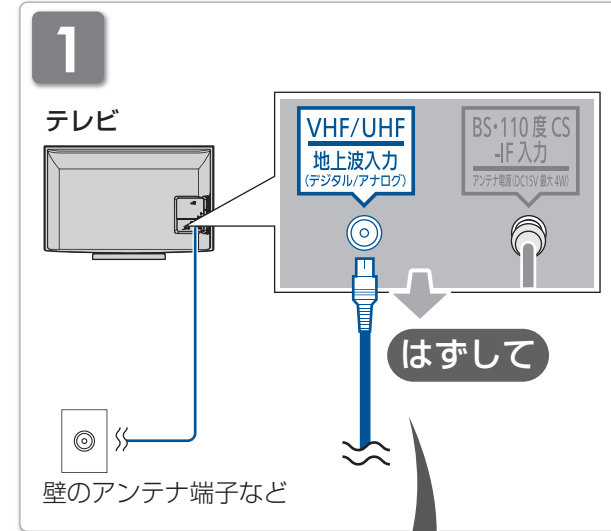

3 地上デジタル放送 アンテナケーブルをつなぐ

付属のアンテナケーブルを使ってテレビとレコーダーをつなぎます。

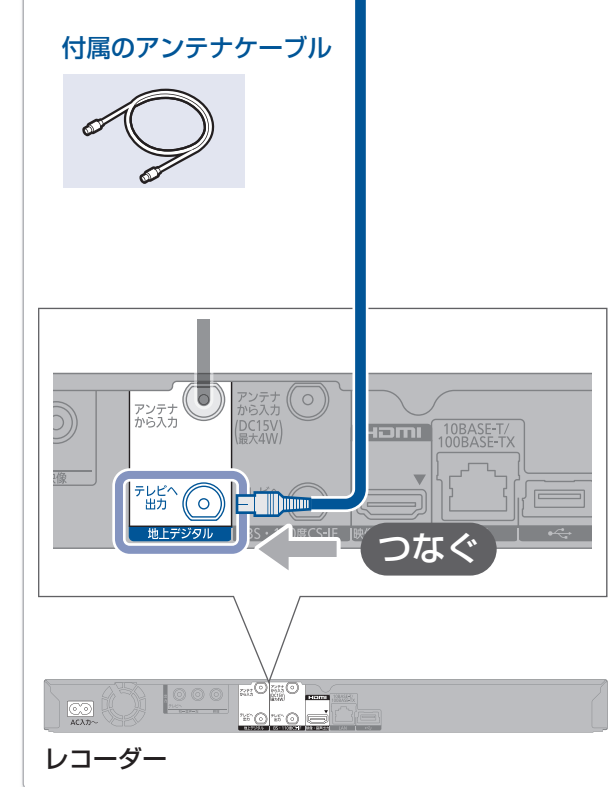
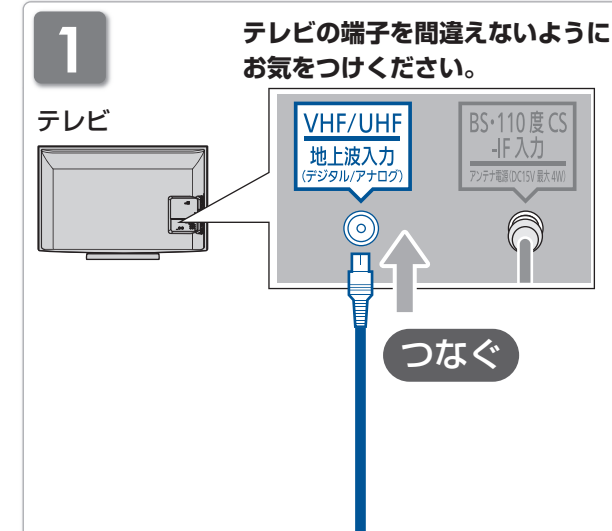

4 BSデジタル放送・CSデジタル放送 アンテナをつなぎかえる

テレビにつないでいるアンテナ線ははずしてレコーダーにつなぎかえます。

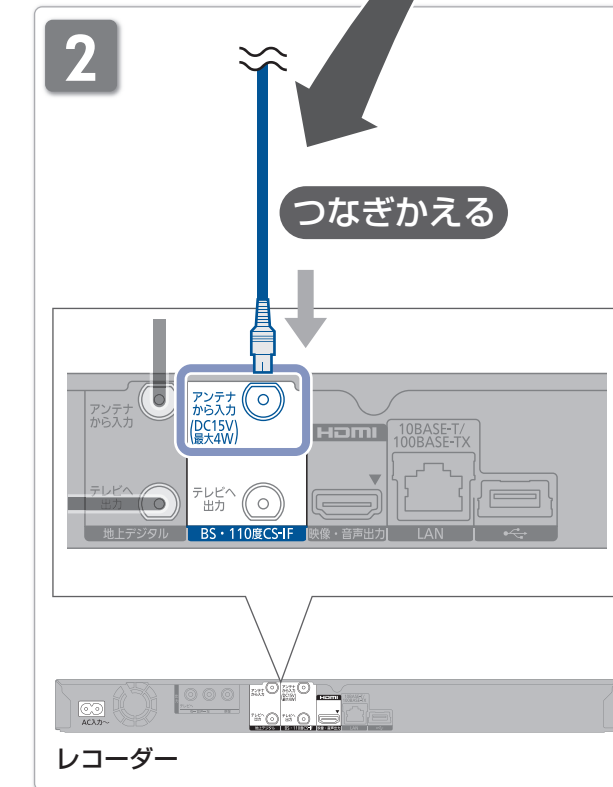
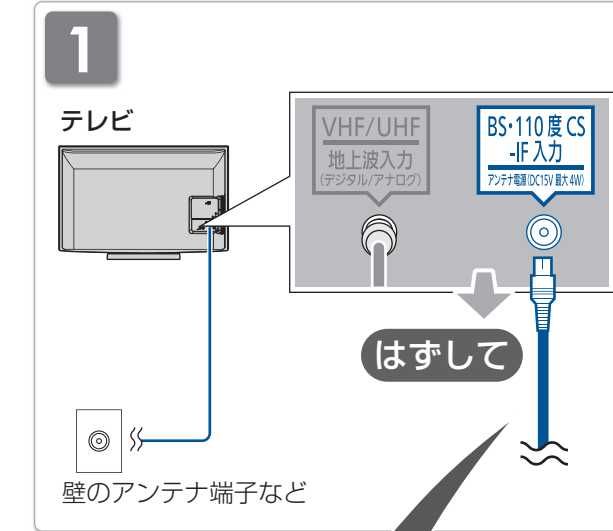

5 BSデジタル放送・CSデジタル放送 アンテナケーブルをつなぐ

別売のアンテナケーブルを使ってテレビとレコーダーをつなぎます。

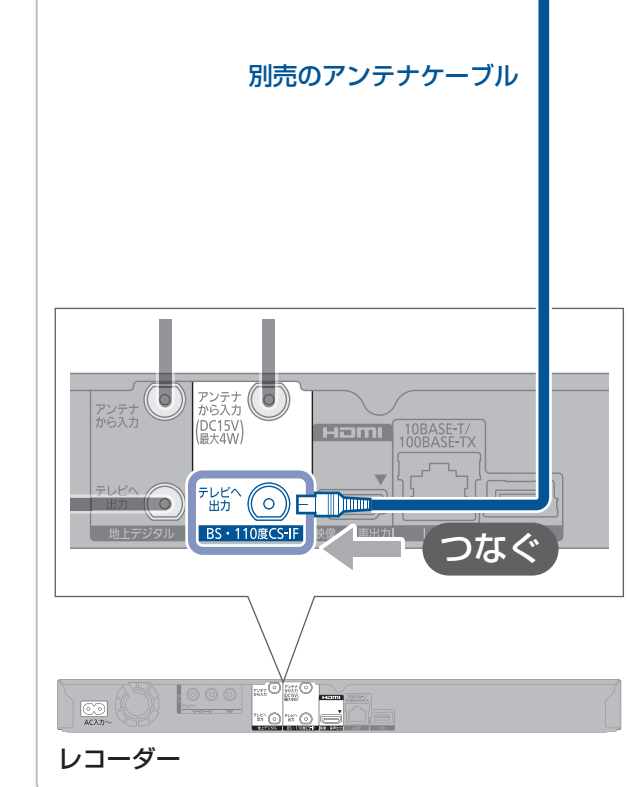
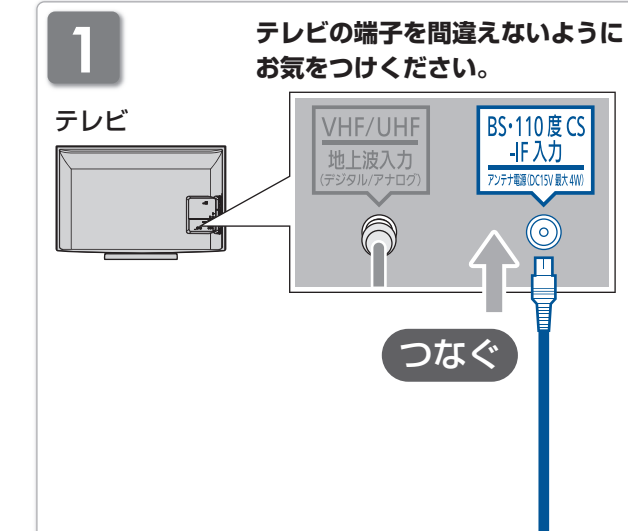

BS・CS を視聴しない場合、以下の接続は不要です。⑥ に進んでください。