

# 取扱説明書

## パーソナルファクス

確認と  
準備

電話

電話帳

ファクス

コピー

留守番  
電話

電話  
サービス

お好み  
設定

必要な  
とき

困った  
とき

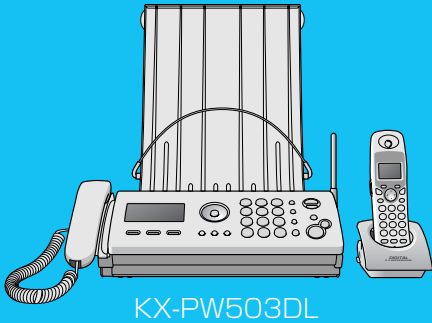

ケイエックス ビーダブリュー ディーエル  
品番 **KX-PW503DL**  
ケイエックス ビーダブリュー ディーダブリュー  
**KX-PW503DW**

親機：KX-PW503 …1台  
子機：KX-FKN521…1台

親機：KX-PW503 …1台  
子機：KX-FKN521…2台



Ni-MH

ニッケル水素電池の  
リサイクルに  
ご協力ください。

保証書別添付

このたびは、パーソナルファクスをお買い上げいただき、  
まことにありがとうございました。

- この取扱説明書をよくお読みのうえ、正しくお使いください。  
特に「安全上のご注意」(☎ 6～7ページ)は、ご使用前に必ずお読みいただき、  
安全にお使いください。  
お読みになつたあとは、保証書と一緒に大切に保管し、必要なときにお読みください。
- 保証書は、「お買い上げ日・販売店名」などの記入を必ず確かめ、販売店からお受け取り  
ください。

お問い合わせの多い機能を探しやすくしました。

39 ページ 電話に出ずにファクスを受けたい！

## 自動で受けるには？

40 夜中に受けたいときなど  
呼び出し音を鳴らさずに受けるには？  
〈無鳴動受信〉

## 迷惑電話をどうにかしたい！

49 非通知の電話に出たくない！  
49 特定の相手からの電話に出たくない！  
54 迷惑電話を低い声で撃退！ 〈ボイスチェンジ〉

24 残しておきたい会話をそのまま録音！  
〈通話録音〉  
54 相手の声が聞き取りにくいときは？  
〈ボイスセレクト〉  
29 携帯電話への通話料金が気になるなら…  
〈選んでケータイ〉

## 子機をもっと使いたい！

70 もう一台、子機を増やすには？  
〈別売品の子機の増設〉  
71 離れた部屋で子機を使いたい！  
〈別売品の中継アンテナの設置〉



48  
ページ

## かかってきた 相手を確認するには？ 〈ナンバー・ディスプレイ〉

- 電話帳に登録した相手なら、名前も分かる。

30

## かんたんに電話や ファクスするには？ 〈電話帳〉

- 登録は、親機・子機別々に150件ずつまで。
- かけるときは、名前を選んで受話器を取るだけ！



確認と  
準備

電話

電話帳

ファクス

コピー

留守番  
電話

電話  
サービス

お好み  
設定

必要な  
とき

困った  
とき

# もくじ

## 確認と準備

<b>安全上のご注意</b> .....	6
●使用上のお願い .....	8
●本体と付属品 .....	11
●各部のなまえとはたらき .....	12
(親機／子機／液晶ディスプレイ)	

## 準備

●インクフィルムを取り付ける .....	16
●記録紙をセットする .....	17
●親機を接続する .....	18
●子機を準備する .....	19
●回線の設定／日付・時刻の設定 .....	20
●名前や電話番号の登録 .....	21
●あなたの名前と電話番号を登録したいとき .....	21
●子機に名前をつけたいとき .....	21

## 電話

### 電話

●電話をかける／受ける .....	22
●同じ相手にもう一度かける .....	23
●電話を切らずにかけ直す .....	23
●電話帳でかける .....	23
●ワンタッチダイヤルでかける .....	23
●受話器(子機)を取らずにかける .....	23
●通話中の機能 .....	24
●受話音の大きさを変える .....	24
●相手の声の音質を変える .....	24
●自分の声を変える .....	24
●相手に待ってもらおう .....	24
●キャッチホンを受ける .....	24
●通話を録音する .....	24
●内線電話をかける／受ける .....	25
●電話をまわす .....	26
●ワンタッチダイヤルに登録する .....	28
●「選んでケータイ」を使う .....	29

## 電話帳

### 電話帳

●親機に登録する(修正／消去／プリント) .....	30
●子機に登録する(修正／消去／プリント) .....	32
●電話帳を転送する .....	34

## ファクス

## ファクス

●ファクスを送る .....	36
●同じ相手にもう一度送る .....	37
●電話帳で送る .....	37
●ワンタッチダイヤルで送る .....	37
●相手と話してから送る .....	37
●海外へ送る .....	37

## ファクスを受ける

●電話に出て受ける .....	38
●電話に出ずに自動で受ける .....	39
(無鳴動受信／ファクス専用)	
●在宅時、自動で受けるための設定 .....	40
●ファクスの便利な機能 .....	41
●ファクス送受信後に続けて話す .....	41
●娯楽情報などを受けたいとき .....	41
(ポーリング受信)	
●Fネット .....	41

## コピーする

### コピー

## 原稿・記録紙について

## 留守番電話を使う

●留守セットし、用件を聞く .....	44
●留守セットして、電話やファクスを受ける .....	44
●自分の声で応答メッセージを作る .....	45

## 外出先から留守番電話を聞く

●外出先から聞くための準備 .....	46
●外出先での操作 .....	46
●携帯電話などに転送するための設定 .....	47

かけてきた相手の電話番号がわかる

## ナンバー・ディスプレイサービス

- ナンバー・ディスプレイサービスとは …… 48
- 利用するには …… 48
- 迷惑電話やファクスを拒否する …… 49
- 非通知の電話やファクスを受けない …… 49
- 公衆電話からの電話を受けない …… 49
- 表示圏外からの電話に直接出ない …… 49
- 着信メモリー(履歴)を見る・使う …… 50
- 相手によって呼出音を変える …… 51  
(着信鳴り分け)

1回線で複数の電話番号を使う

## モデムダイヤルインサービス

- モデムダイヤルインサービスとは …… 52
- 利用するには …… 52
- 電話とファクスで違う番号を使う …… 53
- 親機と子機で違う番号を使う …… 53

## 音の設定 …… 54

- 相手の声の音質を変える …… 54  
(ボイスセレクト)
- 自分の声を変える …… 54  
(ボイスチェンジ)
- 音の大きさを変える …… 55  
(呼出音量/受話音量/スピーカー音量)
- 呼出音を変える …… 55

## 機能／メッセージ一覧

- 親機の機能一覧 …… 56
- 子機の機能一覧 …… 59
- メッセージ一覧 …… 59

## 文字入力のしかた …… 60

## 記録紙・原稿

- 記録紙が詰まったとき …… 62
- 白や黒の線が入るとき …… 64
- 原稿が詰まったとき …… 65

## さらに便利に…

- ドアホンを接続する …… 66
- ドアホンに出る …… 67
- 外出先からドアホンに出る …… 69  
(ドアホンワープ)
- 子機を増やす …… 70
- 中継アンテナを設置する …… 71
- いろいろな接続 …… 72  
(ADSL/ISDN回線/  
ホームテレホン/1回線に複数台)

## 必要なとき

- インクフィルムを交換する …… 74
- お手入れ …… 75
- 子機の電池パックを交換する …… 76
- 仕様 …… 77

## 困ったとき …… 78

## こんな表示が出たら …… 83

- ファクス情報サービス …… 86
- 保証とアフターサービス …… 88
- さくいん …… 90
- 別売品 …… 裏表紙

確認と備

電話

電話帳

ファクス

コピー

留守番電話

電話サービス

お好み設定

必要なとき

困ったとき



# 安全上のご注意



必ずお守りください

お使いになる人や他の人への危害、財産への損害を未然に防止するため、必ずお守りいただくことを、次のように説明しています。

■表示内容を無視して誤った使い方をしたときに生じる危害や損害の程度を、次の表示で区分し、説明しています。

■お守りいただく内容の種類を、次の絵表示で区分し、説明しています。(下記は絵表示の一例です)

 <b>危険</b>	この表示の欄は、「死亡または重傷などを負う危険が切迫して生じることが想定される」内容です。
 <b>警告</b>	この表示の欄は、「死亡または重傷などを負う可能性が想定される」内容です。
 <b>注意</b>	この表示の欄は、「傷害を負う可能性または物的損害のみが発生する可能性が想定される」内容です。

	このような絵表示は、してはいけない「禁止」内容です。
	この絵表示は、必ず実行していただく「強制」内容です。

## 危険

### 電池パックの取り扱いについて



**電池パックを破壊、加熱、ショートさせない**  
液もれ・発熱・破裂の原因になります。

- 分解・改造しない
- 火の中に捨てたり、加熱しない
- (+) (-) 端子を金属などに接触させない
  - ネックレス・ヘアピンなどと一緒に持ち運んだり、保管しないでください。



**指定の電池パックを、専用の充電台とACアダプターで充電する**  
指定以外の電池パックを使ったり、付属の電池パックを他の機器に使うと、液もれ・発熱・破裂の原因になります。



**液もれした“液”に触れたり、目に入れない**  
● 目に入ったら、こすらず、すぐにきれいな水で洗ったあと、直ちに医師の治療を受けてください。

けが、やけど、失明などを防ぐために

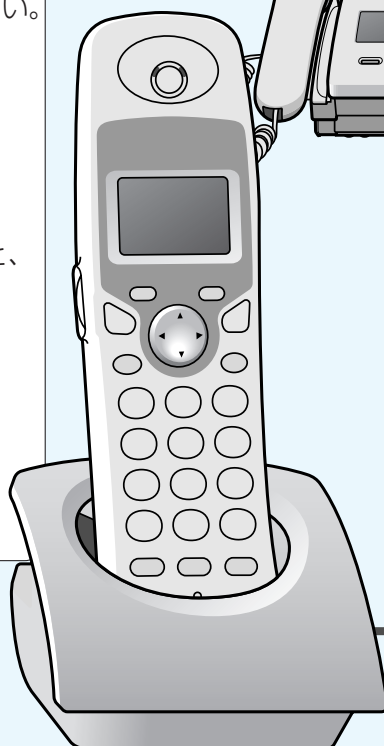
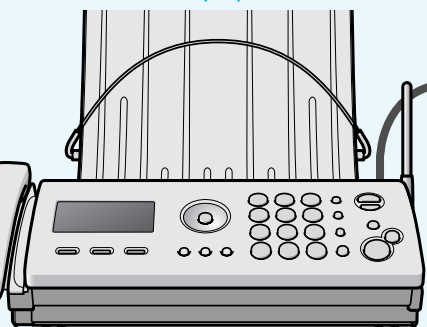

電池パック

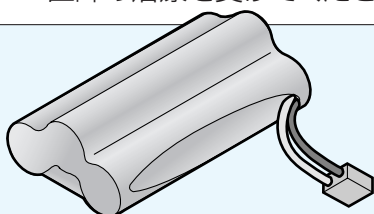

端子



## 警告



### 次のような場所で設置・使用しない

本機の電波で、誤動作による事故の原因になることがあります。

- 医用電気機器に近い場所  
(手術室・集中治療室・CCU\*など)  
※CCU…冠状動脈疾患監視病室
- 自動ドア・火災報知器などの自動制御機器に近い場所
- 心臓ペースメーカーの装着部位から22 cm以内の位置

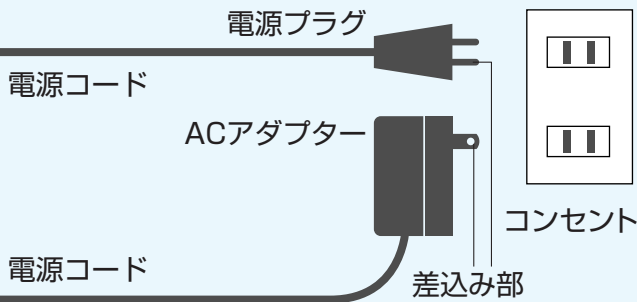

### 分解・修理・改造しない

火災・感電の原因になります。

- 修理は販売店へご依頼ください。

分解禁止

## 電源コード・電源プラグ・ACアダプターの取り扱いについて



禁止

- 破損するような取り扱いをしない  
(傷つけたり、加工したり、熱器具に近づけたり、無理に曲げたり、ねじったり、引っ張ったり、重い物を載せたり、束ねたりしない)

- めれた手で抜き差ししない

- 雷が鳴ったら触れない

(親機や電話機コードにも触れない)

- コンセントや配線器具の定格を超える使いかたや、交流100 V以外での使用はしない

たこ足配線などで、定格を超えると、発熱による火災の原因になります。



- 差込み部のほこりなどは定期的にとる  
湿気などで絶縁不良となり、火災の原因になります。

- コンセントから抜き、乾いた布でふいてください。

- 差込み部は根元まで確実に差し込む  
不完全だと、感電や、発熱による火災の原因になります。

- 傷んだプラグ・ゆるんだコンセントは使用しないでください。



### こんなときは、電源プラグやACアダプターを抜く

- 機器内部に金属物や、水が入った

- 煙・異臭・異音が出た

- 落下・破損した

- 上記のような場合は販売店へご相談ください。

## 注意



禁止

- 湿気や湯気・油煙・ほこりの多い場所では使用しない

火災、感電の原因になることがあります。

- 受話器を無理に引っ張らない

親機の落下により、けがの原因になることがあります。



禁止

- 水平でない場所や、振動の激しい場所では使用しない

落下により、破損やけがの原因になることがあります。

# 使用上のお願い

## 重要なものはプリントして保管

- メモリー代行受信したファクス（☎ 38ページ）
- 登録した電話帳（☎ 31・33ページ）
- ワンタッチダイヤル（☎ 28ページ）

### お知らせ

- 使用誤り、静電気、電波の干渉、使用中に電源が切れたときなど記憶内容が変化・消失する場合があります。（発生した損害について、当社が責任を負えない場合があります）

## ファクス・コピーの記録紙は…

### コピー用紙

- A4サイズ
- 64~75 g/m<sup>2</sup>
- 別売品  
（☎ 裏表紙）

- セットするとき
  - プリント中に追加しない。
  - 厚さの異なる紙を入れない。
  - 記録紙カバーは必ず閉める。

## こんなところには設置しない

- 記録紙カバー／トレーが壁にあたる。  
（紙詰まりの原因）
- ピアノなどの上。  
（キズや、熱によるひびわれ、変色の原因）
- じゅうたんなどの上。  
（通風孔をふさぎ、発熱などでじゅうたん変色の原因）
- 火気・熱器具の近く。  
（変形や故障の原因）
- テレビ・電子レンジ・パソコンの近く。  
（電波干渉による誤動作の原因）
- 夏期の締め切った車内・直射日光のあたるところ・冷暖房機の近く。  
（35℃以上、5℃以下は誤動作・変形・故障の原因）
- 原稿排出口に光が直接あたるところ。  
（コピーや送信ファクスの画質劣化の原因）
- 温度変化が激しいところ。  
（結露による誤動作の原因）

### お知らせ

- 寒い場所から急に暖かい場所に移動させたときは、しばらく放置してから接続、使用してください。

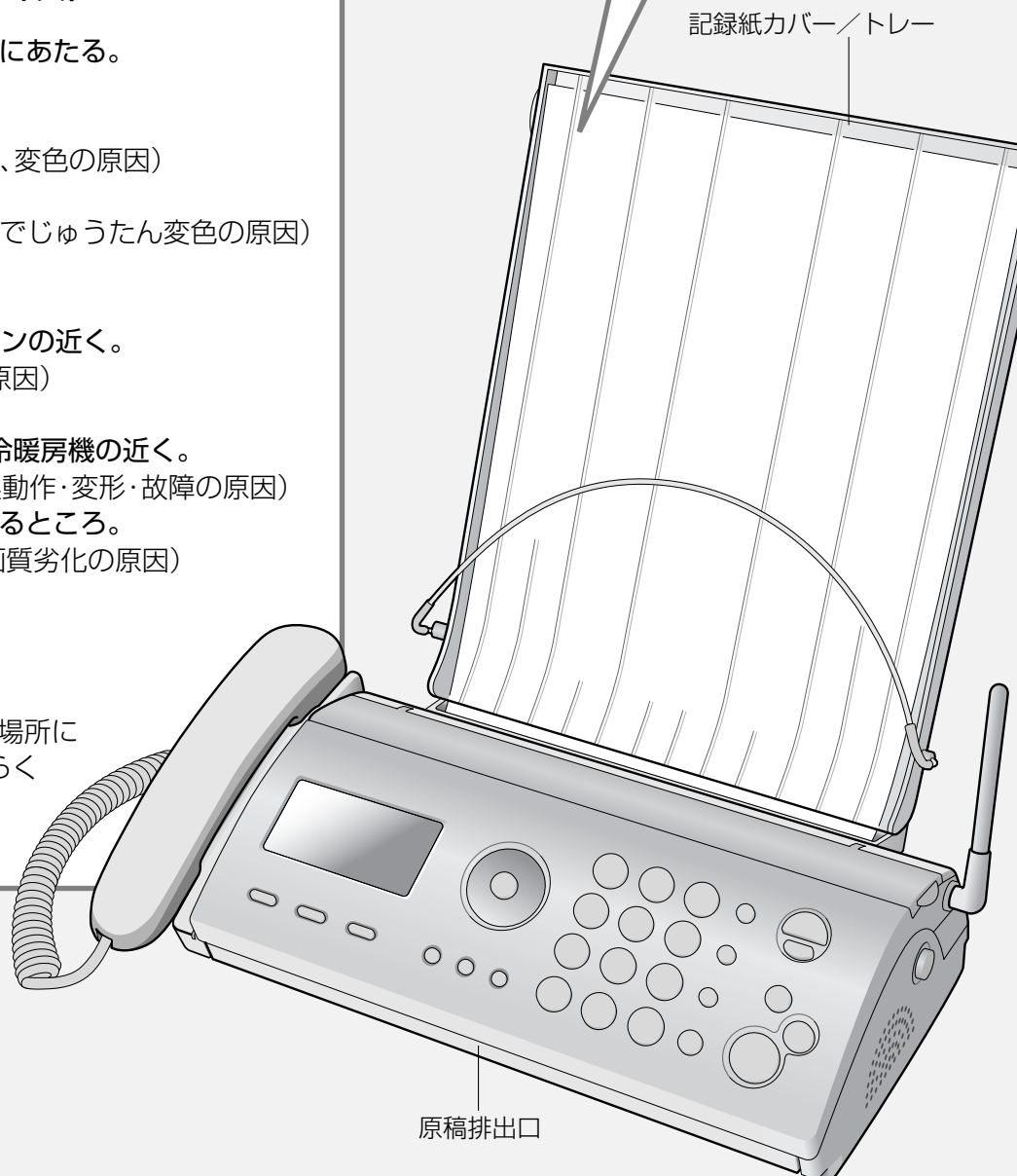



●次のような記録紙は使わない  
(紙詰まりの原因)

- 破れている
- 折り目、しわがある
- 広告などの裏面
- 丸く反っている
- 本機ですでに片面をプリントした紙
- 湿気の多い場所に置いていた紙

●プリント済みの記録紙は…

- 印刷面を下にして文字を書かない。  
(インクがテーブルや紙に写る原因)
- 他のコピー機やプリンターで使わない。  
(他機の故障や紙詰まりの原因)

子機の置き場所は…

- 距離が離れていたり、次のような障害物などがあると、電波が弱くなり、通話とぎれたり、子機に「圏外」と表示して使えないことがあります。
  - 金属製のドアや雨戸。
  - アルミはく入りの断熱材が入った壁。
  - コンクリートやトタン製の壁。
  - 親機と別の階や家屋で使うとき。
  - 壁を何枚もへだてたところ。
- 上記のような場合は、中継アンテナ(別売品)をおすすめします。  
(P.71ページ)

約100 m以内

(間に障害物がない場合)

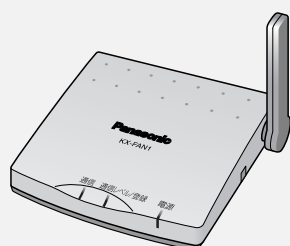

中継アンテナ(別売品)

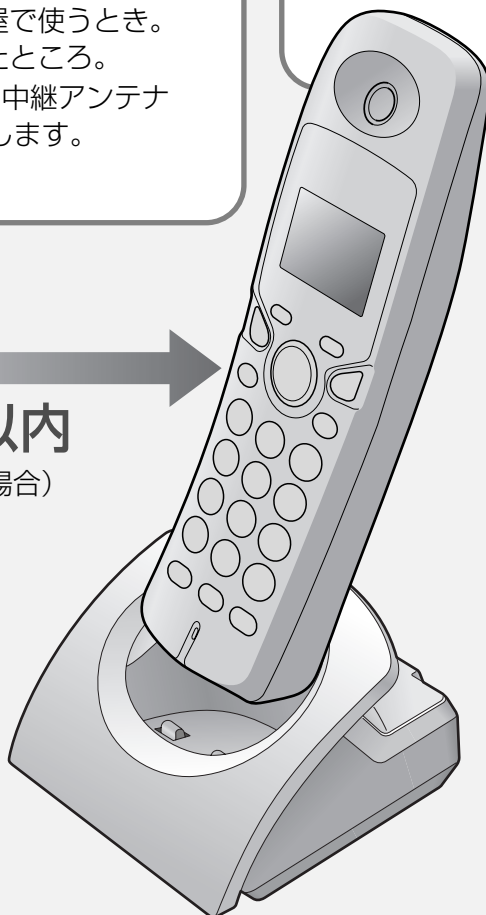

電波を使う機器から離す

電波の干渉による、悪影響を予防するため、次の機器からは親機・子機とも約3 m以上離してください。

- 電子レンジ
- 無線LAN機器  
(ルーター・AV機器・防犯機器など)
- ワイヤレスAV機器(テレビ・ステレオ・パソコンなど)  
その他、下記の機器も影響が出る場合があります。
  - ゲーム機のワイヤレスコントローラー
  - 万引き防止システム(書店やCDショップなど)
  - アマチュア無線局
  - 工場や倉庫などの物流管理システム
  - 鉄道車両や緊急車両の識別システム
  - マイクロ波治療器
  - その他、Bluetooth™ 対応機器や VICS(道路交通情報通信システム)など

(例：無線ルーターの設置)

離して置けないときは、上下に置くと影響を軽減できることがあります。

無線ルーター

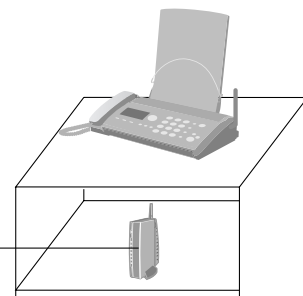

重要な通話は親機で!

本機は子機での通話にデジタル信号を利用した傍受されにくい商品ですが、電波を使うため、第三者が故意に傍受するケースも考えられます。

補聴器の種類によっては子機で通話中に雑音が入る場合があります。

- 親機をお使いください。

# 使用上のお願い (続き)

## 子機の電波について

- 本機の子機は、2.4～2.4835 GHz の全帯域を使用する無線設備です。移動体識別装置の帯域が回避不可能で、変調方式は「FH-SS方式」、与干渉距離は80 mです。本機には、それを示す右記のマークが貼付されています。

2.4FH8

- 本機の使用周波数に関わるご注意

本機の使用周波数帯では、電子レンジなどの産業・科学・医療用機器のほか、工場の製造ラインなどで使用されている移動体識別用の構内無線局(免許を要する無線局)および特定小電力無線局(免許を要しない無線局)ならびにアマチュア無線局(免許を要する無線局)が運用されています。

1. 本機を使用する前に、近くで移動体識別用の構内無線局および特定小電力無線局が運用されていないことを確認してください。
2. 万一、本機から移動体識別用の構内無線局に対して有害な電波干渉の事例が発生した場合には、本機の電源プラグを抜いて、お客様ご相談センター(☎ 88ページ)にご連絡いただき、混信回避のための処置など(例えば、パーティションの設置など)についてご相談ください。
3. その他、本機から移動体識別用の特定小電力無線局に対して有害な電波干渉の事例が発生した場合など、何かお困りのことが起きたときは、お客様ご相談センター(☎ 88ページ)へお問い合わせください。

## その他

- 分解・改造することは法律で禁じられています。(故障の際は、お買い上げの販売店に修理をご依頼ください)
- この装置は、情報処理装置等電波障害自主規制協議会(VCCI)の基準に基づくクラスB情報技術装置です。この装置は、家庭環境で使用することを目的としていますが、この装置がラジオやテレビジョン受信機に近接して使用されると、受信障害を引き起こすことがあります。取扱説明書に従って、正しい取り扱いをしてください。
- 停電すると、親機・子機とも使えません。

## 本機を廃棄・譲渡・返却するとき

- お客様固有の情報の流出による、不測の損害などを回避するために、記憶した情報(登録した内容や録音された用件など)を消去してください。

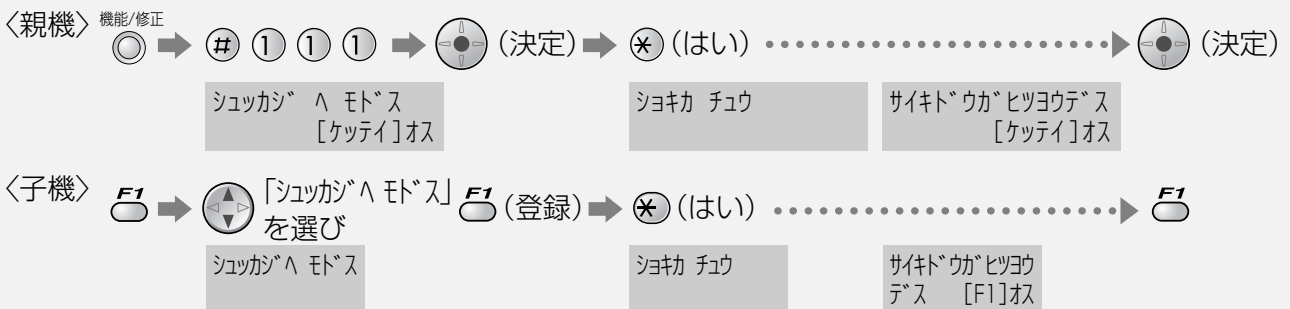

# 本体と付属品

不備な点がございましたら、お買い上げの販売店へお申し付けください。

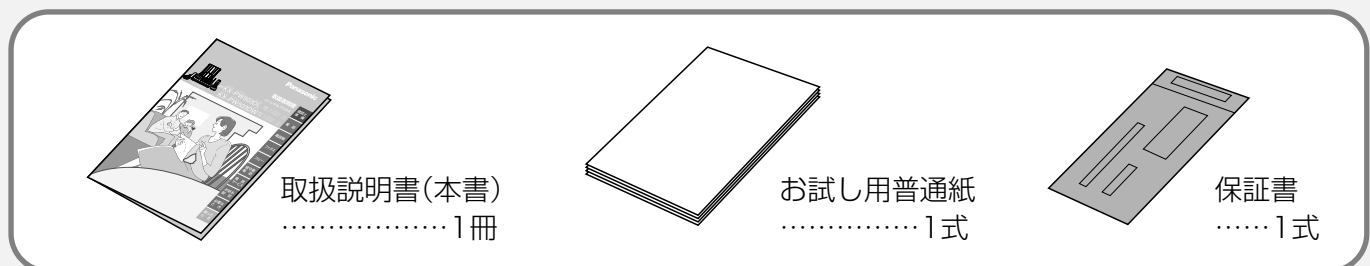
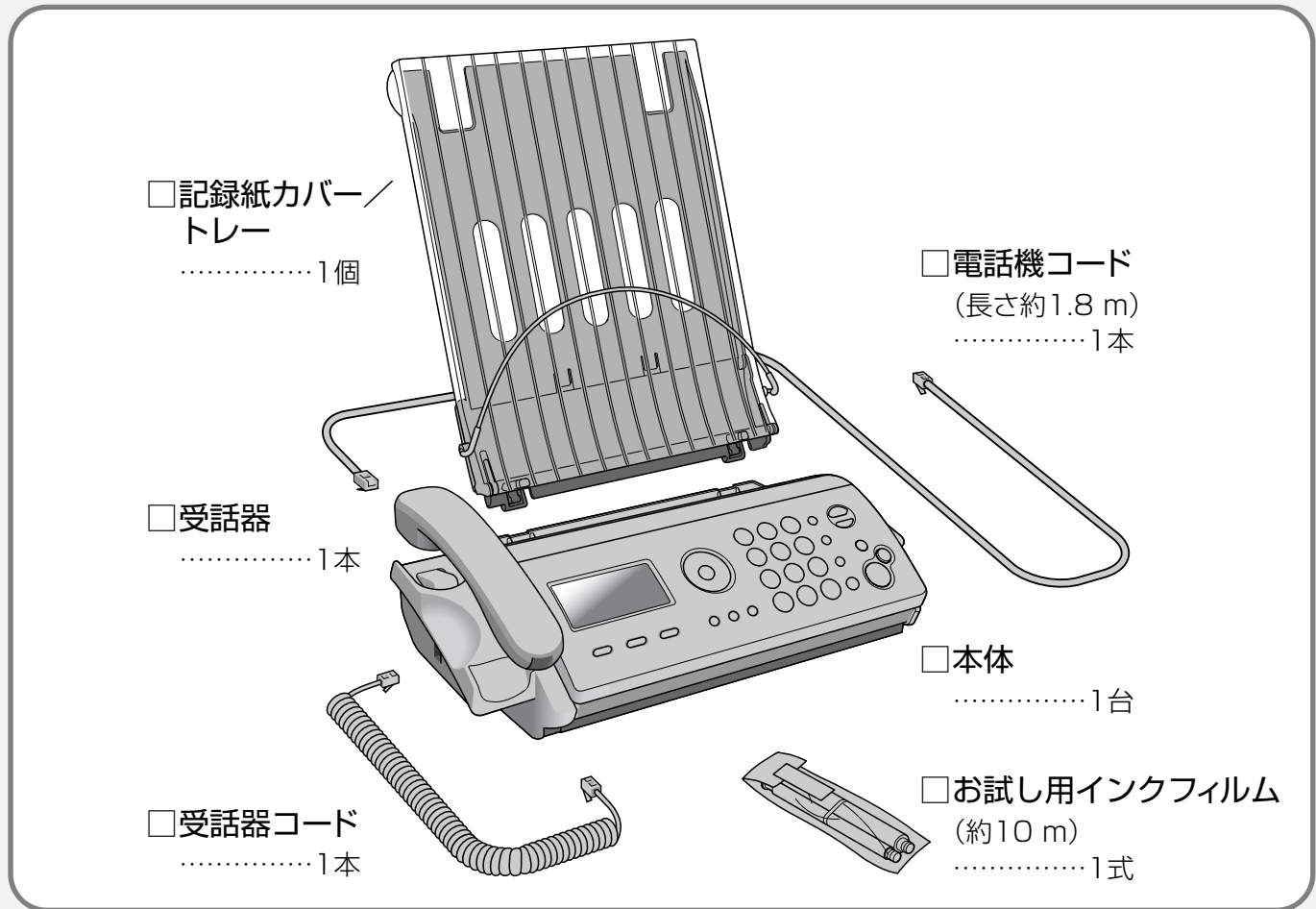

# 各部のなまえとはたらき

親機

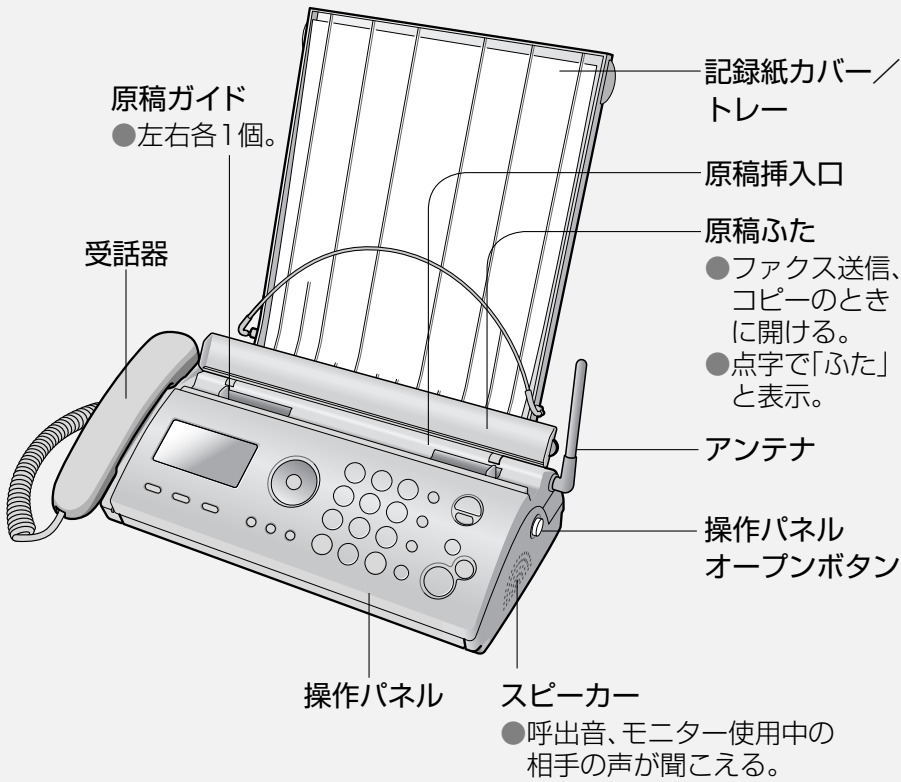

## マルチファンクションキー

●本書では、キーの押しかたを下記のように表しています。



右を押す



上または下を押す



決定を押す

## 液晶ディスプレイ (☎ 15ページ)

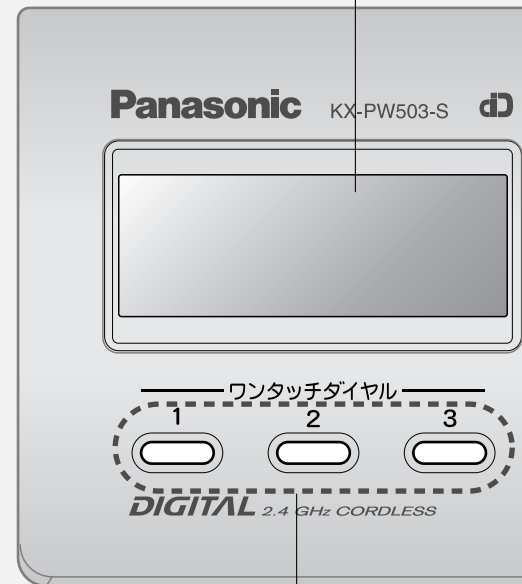

ワンタッチダイヤル  
(☎ 28ページ)

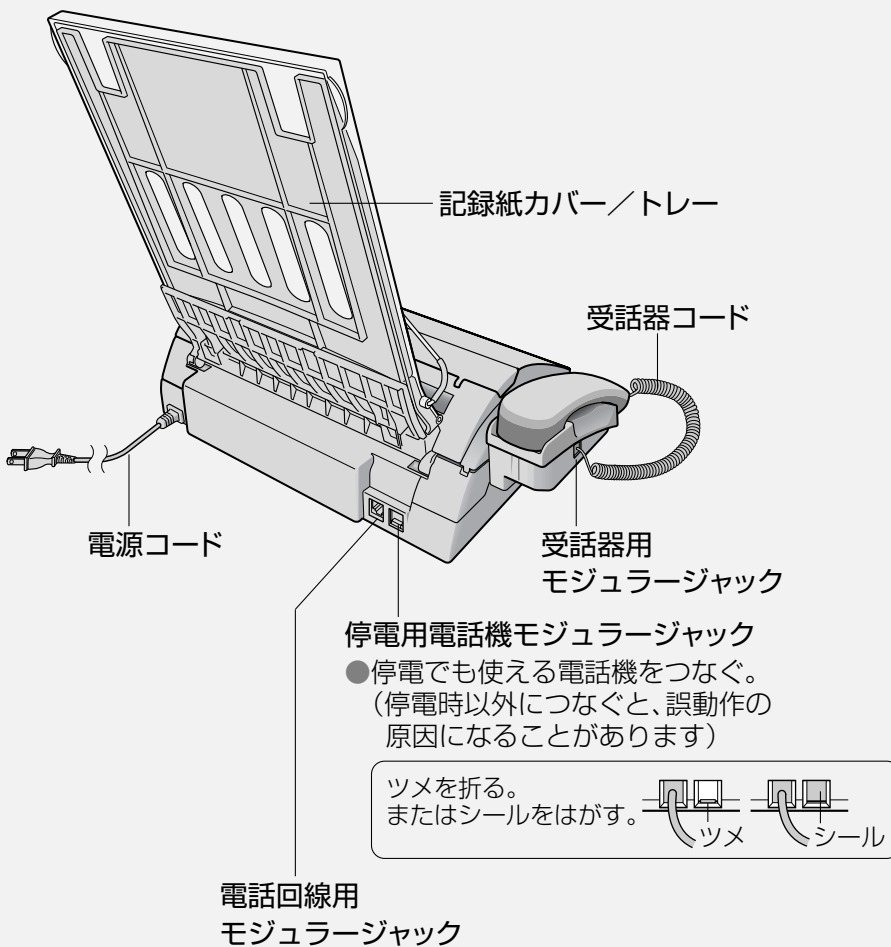

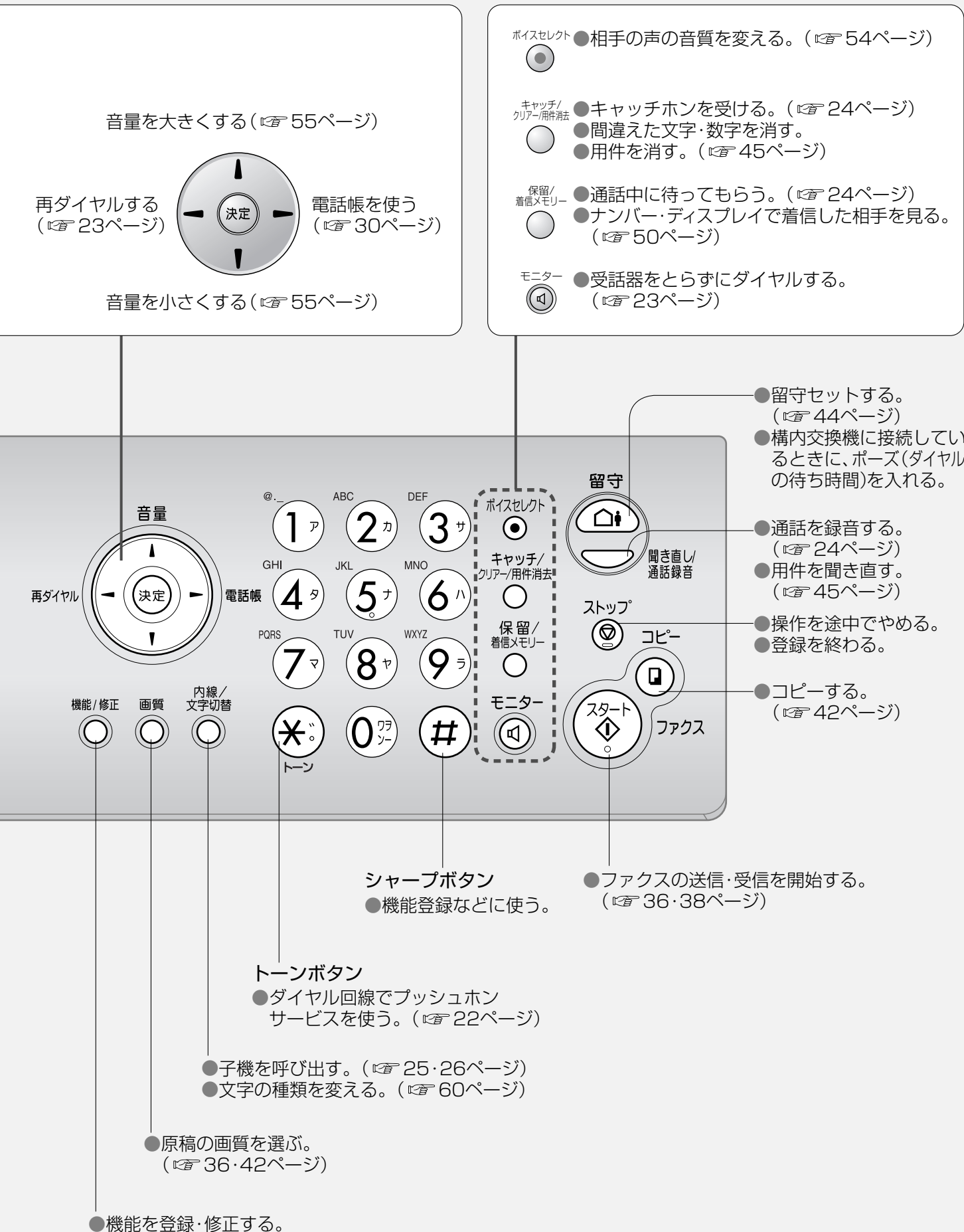



# 各部のなまえとはたらき

子機

**F1** ●機能を登録する。

**F2** ●電話帳を修正する。  
●留守セットする。(☎ 44ページ)  
●構内交換機に接続しているときに、ポーズ(ダイヤルの待ち時間)を入れる。

**お知らせ**  
●「機能」「留守」などの表示は、操作手順によって変わります。

液晶ディスプレイ (☎ 右ページ)

受話口

送話口

**マルチファンクションキー**  
●本書では、キーの押しかたを下記のように表しています。

右を押す

上または下を押す

音量を大きくする (☎ 55ページ)

再ダイヤルする (☎ 23ページ) 電話帳を使う (☎ 32ページ)

音量を小さくする (☎ 55ページ)

- 電話をかける・受ける。(☎ 22ページ)
- 通話中に待ってもらおう。(☎ 24ページ)
- ナンバー・ディスプレイで着信した相手を見る。(☎ 50ページ)
- 通話を終了する。
- 操作を途中でやめる。
- 親機・別の子機を呼び出す。(☎ 25・26ページ)
- 文字の種類を変える。(☎ 60ページ)

**トーンボタン**

- ダイヤル回線でプッシュホンサービスを使う。(☎ 22ページ)
- キャッチホンを受ける。(☎ 24ページ)
- 間違えた文字・数字を消す。

**シャープボタン**

- 子機を置いたまま通話する。(☎ 23ページ)
- 自分の声を変える。(☎ 54ページ)
- 通話中に、自分の声が相手に聞こえないようにする。(ミュート) (☎ 23・54ページ)

**充電台**

充電端子 (金属部分)

**アンテナ部**

**スピーカー**  
●呼出音・スピーカーホン使用時に相手の声が聞こえる。

**ボイスセレクトボタン**  
●相手の声の音質を変える。(☎ 54ページ)

**電池カバー**  
●電池交換のとき開ける。(☎ 76ページ)

充電端子

# 液晶ディスプレイ

## 親機



文字入力時の文字の種類  
(☞ 60ページ)

メモリー残量のめやす

インクフィルム残量のめやす

呼出音を鳴らさずにファクスを受ける設定をしているとき  
(☞ 39ページ)

### ■メモリー／インクフィルム残量のめやす

残量表示	(表示なし)			
メモリー残 留守番電話に録音できる時間	0	6分以下	6～12分	12～18分
メモリー残 ファクスを受信できる枚数	0	16枚以下	32枚以下	46枚以下
インク残 (印刷できる枚数)	0	12枚以下	60枚以下	90枚以下

### ●インクフィルム残量

●別売品(長さ約30 m)のインクフィルムを使う場合のめやすを表示します。(付属のお試し用インクフィルムは短かいので、正しく表示されません)

●表示させるには設定が必要です。(☞ 58ページ)

### ●メモリー残量

録音件数が50件になると、なくなります。(☞ 77ページ「メモリー容量のめやす」)

各部のなまえとはたらき

## 子機

子機の内線番号や、登録した名前  
(☞ 21ページ)



親機からの電波が届かず、通話ができないとき

電池残量

### ■約10時間充電したあとの使用時間のめやす (使用環境温度が20℃のとき)

#### ●連続通話時間：約7時間

- スピーカーホンで通話したり、電波状態が悪い所で使う場合  
➡ 連続通話時間は短くなります。

#### ●待受時間：約150時間

- 充電台に置かずに一度も通話しないとき。
- 「圏外」表示中は短くなります。



待受時  
「ジユゲソシケクサイ」と表示

通話中



(点滅)  
4秒ごとに「ビピッ」と警告音が鳴る

すぐに充電が必要です。

液晶ディスプレイはすべての表示を表しています。(実際の表示とは異なります)

# インクフィルムを取り付ける

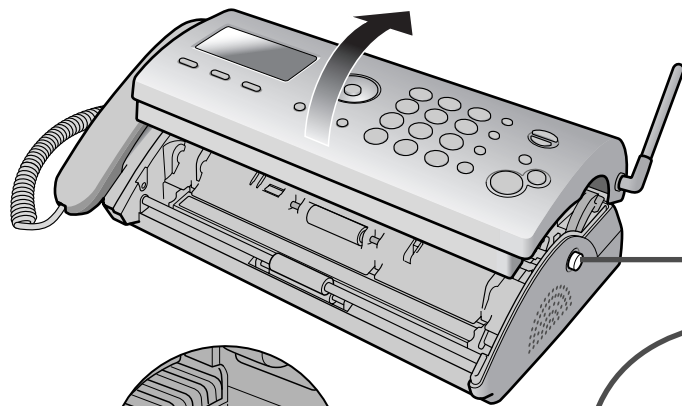

**1** 押して  
操作パネルを開ける

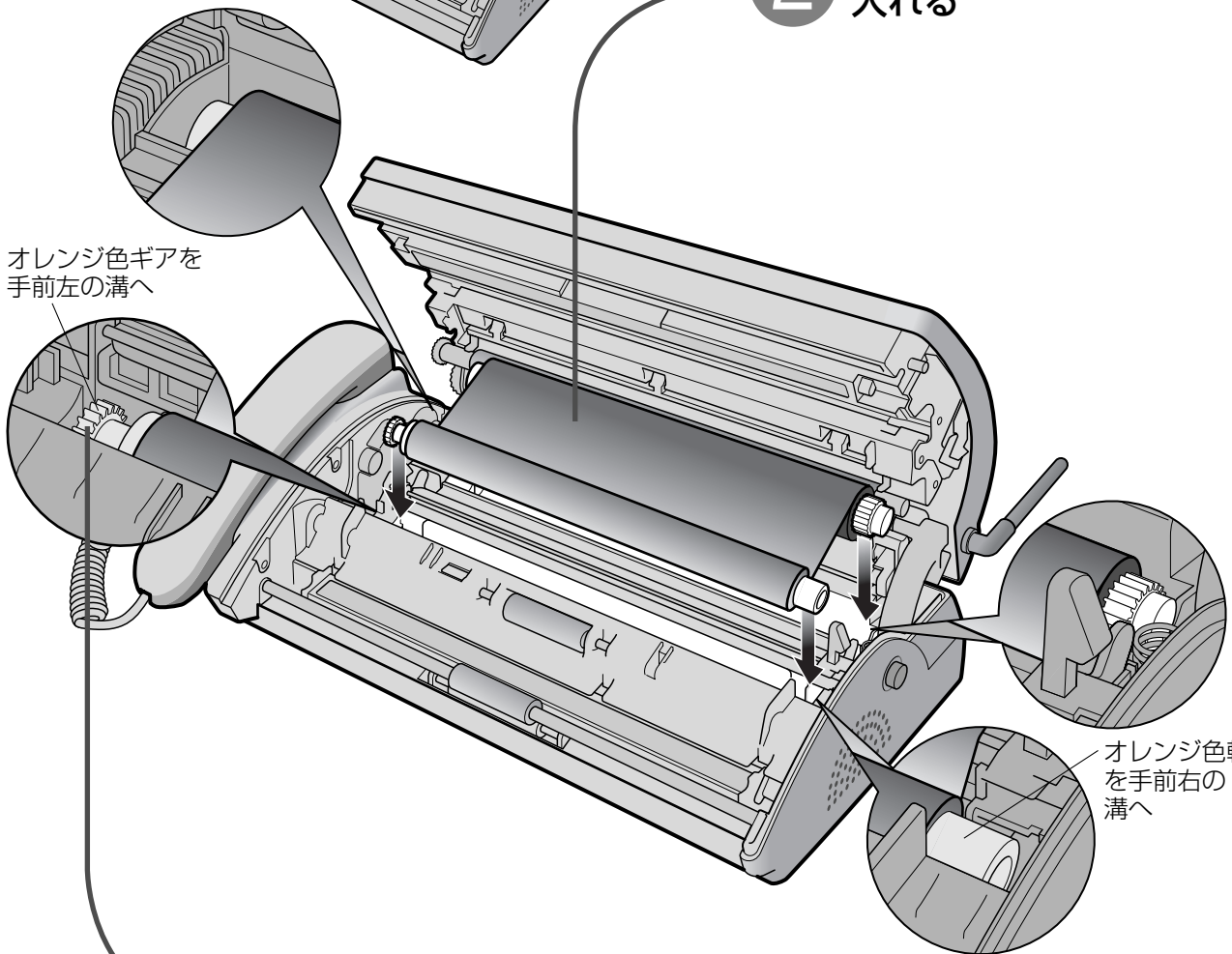

**2** インクフィルムを  
入れる

**3** オレンジ色ギアを奥に回して  
たるみをとる  
●奥の白色軸が回るまで。

**4** 「カチッ」と音がするまで  
操作パネルを閉める

■インクフィルムを交換するとき (P.74ページ)

- 付属品のインクフィルムは、お試し用で長さ約10 mです。(A4サイズで約30枚分)
- 数行のプリントでも、記録紙1枚につき約32 cm使用されます。

# 記録紙をセットする

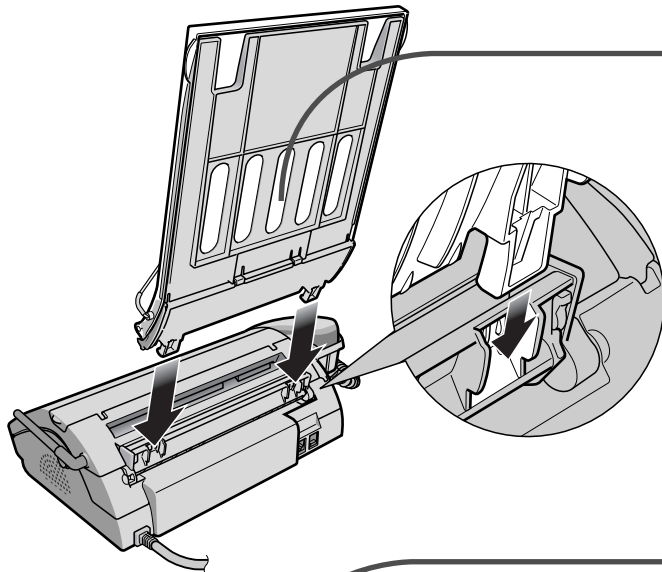

1 記録紙カバー／  
トレーを取り付ける

2 記録紙カバーを  
手前に倒す

3 「ピッ」と鳴るまで  
記録紙をゆっくり  
入れる

(電源コードをつないで  
いないときは、鳴りません)

- A4記録紙を20枚まで。
- 押し込んだり、落として  
入れない。
- さばいて、まっすぐに  
そろえる。

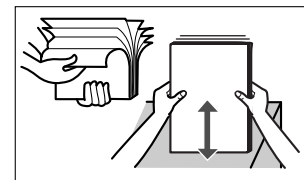

記録紙  
● 印刷面は反対側。

4 記録紙カバーを  
元に戻す

## お願い

- 操作パネルを開けたときや、記録紙を追加するときは、残っている記録紙を一度取り出してから、一緒に入れ直してください。(残っている記録紙にそのまま追加すると、紙がつまったり、重なってプリントされたりします)

# 親機を接続する

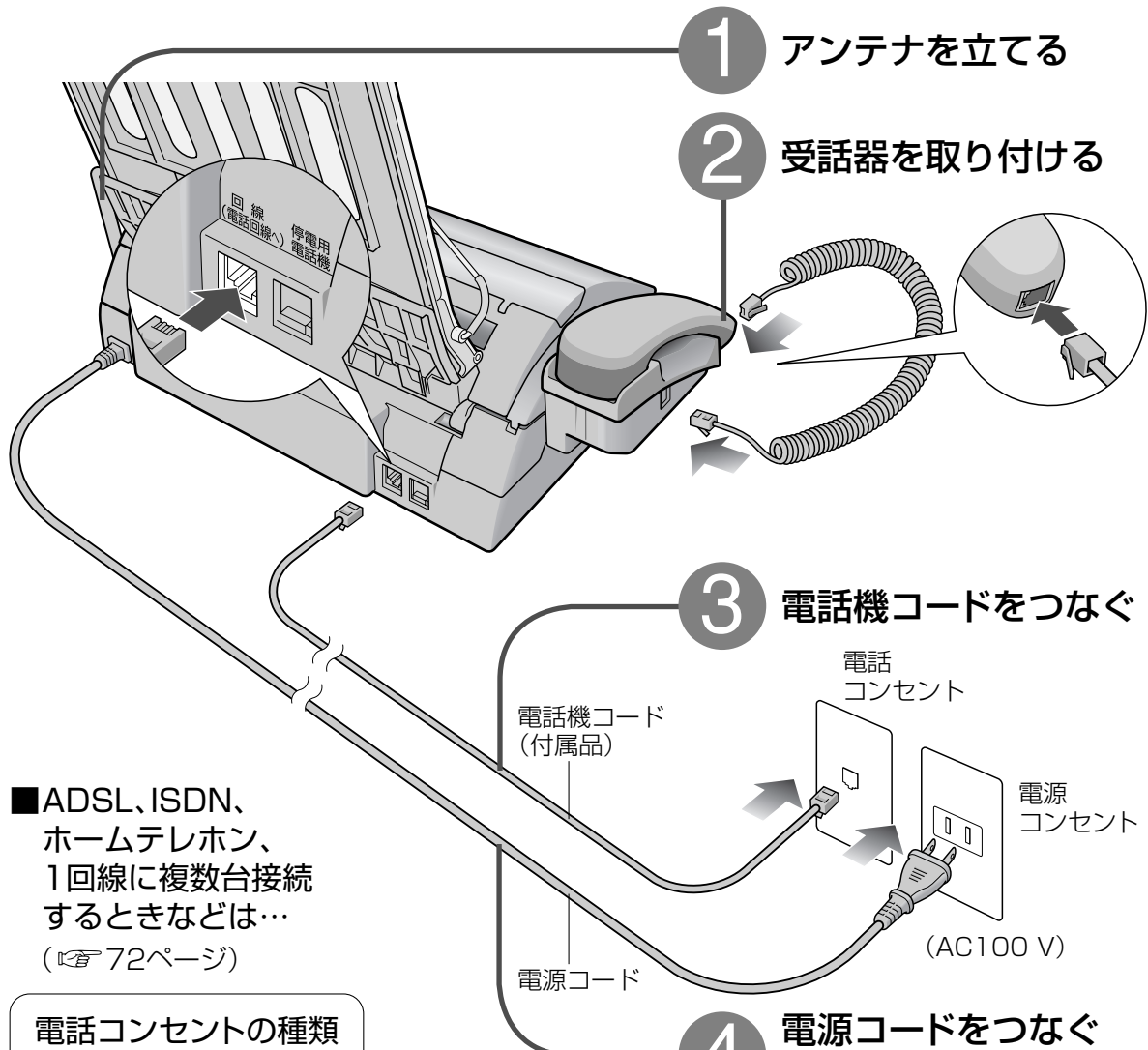

■ADSL、ISDN、  
ホームテレホン、  
1回線に複数台接続  
するときなどは…  
(☎ 72ページ)

## 電話コンセントの種類

### ■3ピンプラグ式の場合

アダプター(市販品)  
または、資格者の  
工事が必要。

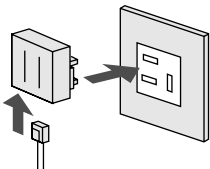

### ■直接配線方式の場合

資格者の工事が必要。

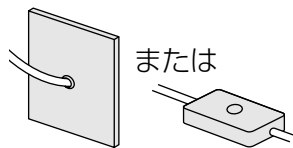

■電話機コードを  
つながずに放置すると  
約20分後に音楽が鳴り  
始め、次々と画面が替わる。  
(デモモード)

- 電話機コードを  
接続し、電源コード  
を抜き差しする。

- ダイヤル/プッシュの自動設定が  
始まる。

カケン チェック チュウ (表示中はボタン  
操作をしない)

10月1日 14:00 (設定完了)  
ヨケン ロケン 00ケン

### ■自動設定できなかったとき

カケン シュバツヲ  
セツテイ シテクダサイ

(☎ 20ページ「回線種別」の設定)

### ■フリーダイヤルや天気予報 などにかかけられないとき

電話回線の種別を手動で設定する。  
(☎ 20ページ)

●本機のご使用にあたり、NTT(NTT東日本・NTT西日本)のレンタル電話機が不要となる場合は、局番なしの116番(通話料金無料)へご連絡ください。ご連絡日から「機器使用料」は不要です。



# 子機を準備する

親機を接続する／子機を準備する

① コネクターを差し込み、  
電池パックを入れる。

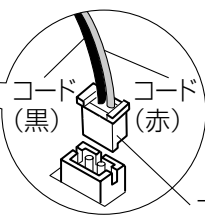
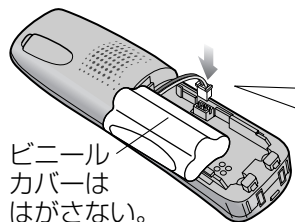

② 電池カバーを閉める。  
(コードをはさみ込ま  
ないように)

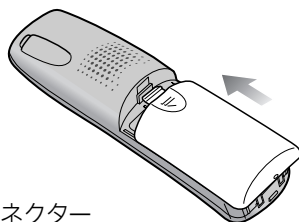

## 1 電池パック を入れる

## 2 ACアダプター を取り付ける

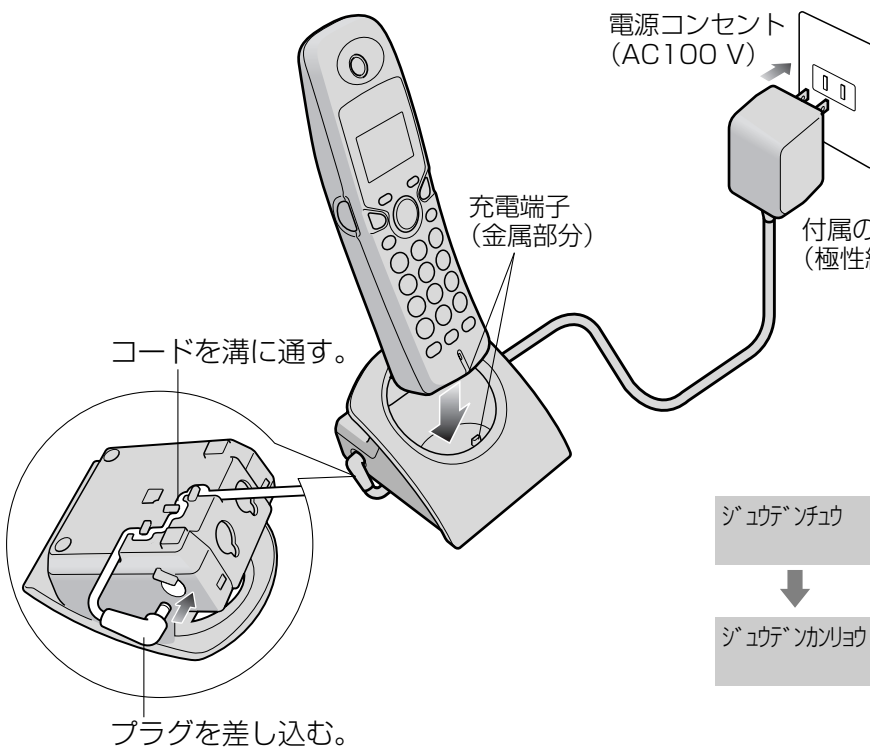

## 3 子機を置き、 10時間以上 充電する

「ジューアチヨウ」

「ジューアチカヨウ」

- 「圏外」と表示されるときは、充電時間が長くなります。親機の電源コードをつなぎ、近くに設置する。
- 「ジューアチカヨウ」の表示が出ないときは、数分間充電台に置いたままにする。

### 充電台を壁(柱)に掛けるとき

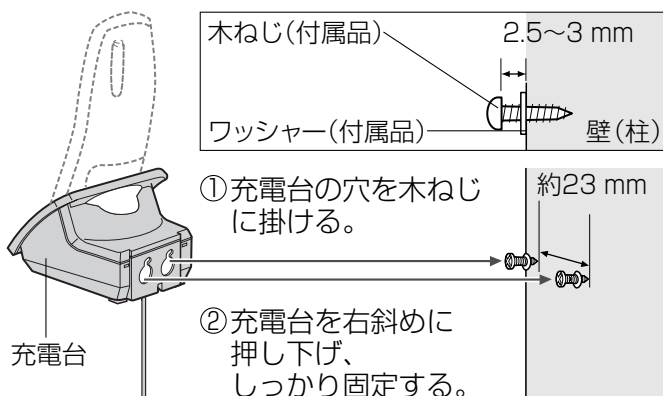

### お願い

- 充電端子が汚れたときはふく。(P.75ページ)
- 1週間以上、子機を充電台から外したり、ACアダプターを抜くときは、電池パックを外す。(電池パックの性能維持と電池消耗を防ぐため)次に使うときは充電する。
- 石膏ボード、ALC(軽量気泡コンクリート)、コンクリートブロック、厚さ18 mm以下のベニヤ板など強度の弱い壁には取り付けないでください。

壁掛寸法のめやす

約23 mm

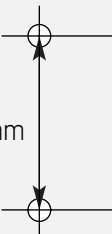

# 回線の設定／日付・時刻の設定

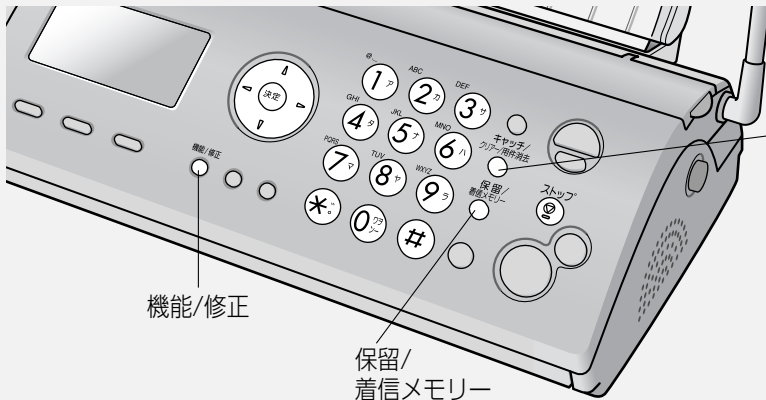

キャッチ/  
クリアー/用件消去

機能/修正

保留/  
着信メモリー

## ■こんなときにのみ設定してください

- 接続時(☎ 18ページ)うまく電話回線種別が自動設定されなかったとき。
- 現在の日付・時刻がずれているとき。  
(一カ月に約60秒ずれることがあります)

## 電話回線の種別を手動で設定するとき

電話回線の  
種別を  
設定する

**回線種別を選ぶ**

機能/修正 押す → # 0 7 9 押す → 決定 押す → ストップ 押す

カセシユハツ=ジトウ  
[◀▶, ケッテイ] オス

カセシユハツ=20  
[◀▶, ケッテイ] オス

- プッシュ：プッシュ回線  
20：ダイヤル回線 (速度20 pps)  
10：ダイヤル回線 (速度10 pps)

■ 電話をかけてみて、かからないときは  
設定を変えて再度試す。(どの設定でもかからないときはNTT窓口☎116へ)

## 日付や時刻を設定するとき

現在の  
日付・時刻  
を設定する

**年・月・日・時刻を入力する**

機能/修正 押す → # 0 0 1 押す → 決定 押す → ストップ 押す

2004年09月30日  
15:00  
(例)

2004年10月01日  
15:4■  
カーソル  
(例) 2004年10月1日15時45分

② ① ④ ① ① ⑤ ④ ⑤  
2004年 10月 1日 15時 45分

- 間違えたときは  
決定 (カーソルを合わせる) → 入れ直す。

# 名前や電話番号の登録

お好みで、登録しておくくと便利です。

## あなたの名前と電話番号を登録したいとき

- ファクスを送ったとき、相手の記録紙に名前と電話番号をプリントします。  
また、通信中に相手のディスプレイに表示されることがあります。
- 「184」をダイヤルして送ると(☎ 48ページ)、相手にプリントや表示はされません。

**名前を登録する**

名前を入力する

① ② ③  
④ ⑤ ⑥  
⑦ ⑧ ⑨  
\* 0

ストップ

押す

押す

押す

押す

押す

アナタナマI?  
マツシタ  
(30文字まで)  
●文字入力のしかたは  
(☎ 60ページ)

**電話番号を登録する**

電話番号を入力する

① ② ③  
④ ⑤ ⑥  
⑦ ⑧ ⑨  
\* 0 #

ストップ

押す

押す

押す

押す

押す

アナタデソワバンゴウ?  
TEL=0987.....  
(20ケタまで)  
●間違えたときは 押す  
●スペースを入れるときは 押す

回線の設定／日付・時刻の設定／名前や電話番号の登録

## 子機に名前をつけたいとき

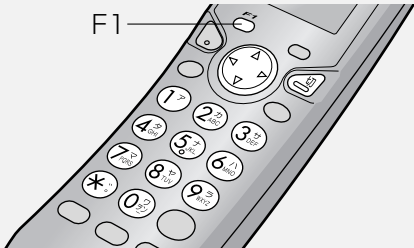

- 子機のディスプレイに名前を表示します。
- 内線電話をかけると受ける側の親機や子機のディスプレイに名前を表示します。

**子機の名前を登録する**

「コノナマI」を選ぶ

名前を入力する

F1

① ② ③  
④ ⑤ ⑥  
⑦ ⑧ ⑨  
\* 0

切

押す

押す

押す

押す

押す

押す

コノナマI  
ミウク

ケイ? [カ]  
ケイ  
(8文字まで)  
●文字入力のしかたは  
(☎ 60ページ)

# 電話をかける／受ける

## 電話をかける (いろいろなかけかたは 右ページ)

### 親機で

- 1 受話器を取り、ダイヤルする
- 2 話す
- 3 終わったら受話器を戻す















### 子機で

- 1 充電台から子機を取り、  
 押しダイヤルする
- 2 話す
- 3 終わったら  押す  
(充電台に戻す)



### お知らせ





- 電話番号に184や186をつけてかけるとき (  48ページ)
  - 〈親機〉 ① ⑧ ④ (または① ⑧ ⑥) →  (ポーズ) → 電話番号 →  取る
  - 〈子機〉 ① ⑧ ④ (または① ⑧ ⑥) →  (ポーズ) → 電話番号 →  押す
- 構内交換機に接続しているとき
  - 〈親機〉 外線発信番号 →  (ポーズ) → 電話番号 →  取る
  - 〈子機〉 外線発信番号 →  (ポーズ) → 電話番号 →  押す
- ダイヤル回線でプッシュホンサービスを利用するとき
  - 〈親機〉 相手につながったあと  (トーン) 押す
  - 〈子機〉 相手につながったあと  (トーン) 押す
- 表示される通話時間はめやすです。通話料金は相手が電話に出たからかかります。  
(親機の例)  0:01:30  
0987654321

## 電話を受ける

### 親機で

- 1 受話器を取り、話す
- 2 終わったら受話器を戻す

### 子機で

- 1 充電台から取る、または  押し、話す
- 2 終わったら  押す (充電台に戻す)
  - 充電台に置いていないときは、  以外のどのキーを押しても受けられます。  
(  59ページ「エニーキーアンサー」)

- 電話に出ても「ポーポー」音や無音のときは、ファクスが送られてきています。(  38ページ)
- 親機がプリント中は、子機では電話に出られません。

<b>同じ相手にもう一度かける</b> (再ダイヤル) ●10件まで記憶。	親機	再ダイヤル  押す →  押して相手を選び →  取る <b>■再ダイヤルの履歴を消去するには</b> (再ダイヤル) →  相手を選び →  キャッチ/クリア/履歴消去 →  * →  ストップ
	子機	再ダイヤル  押す →  押して相手を選び →  外線 押す <b>■再ダイヤルの履歴を消去するには</b> (再ダイヤル) →  相手を選び →  クリア/キャッチ →  * →  切
<b>チケット予約など電話を切らずにかけ直す</b> (かんたん再ダイヤル)	親機	相手にダイヤルする → つながらなかったら  押す
	子機	相手にダイヤルする → つながらなかったら  押す
<b>電話帳でかける</b>	親機	電話帳 押す →  押して相手を選び →  取る ●登録は (☎ 30ページ)
	子機	電話帳 押す →  押して相手を選び →  外線 押す ●登録は (☎ 32ページ)
<b>ワンタッチダイヤルでかける</b>	親機	1 ~  3 押す → 相手が出たら、 取る ●登録は (☎ 28ページ)
<b>受話器(子機)を取らずにかける</b>	親機	モニター  押す → ダイヤルする → 相手と話すときは、 取る (モニター使用中は、こちらの声は聞こえません)
	子機	スピーカーホン  押す → ダイヤルする → 送話口に向かって話す (約50 cm以内) ●天気予報など相手の声を聞くだけのときは  ボイスチェンジ 2秒以上押す。(ミュート) もう一度押すと解除。

### お知らせ

●電話帳でかける相手を選ぶとき、名前の頭文字やグループから探せます。

●名前の頭文字から探すとき

●グループから探すとき

〈親機〉 (電話帳) → 0 ~ 9 → (選ぶ) 〈親機〉 (電話帳) → # → 1 ~ 9 → (選ぶ)

〈子機〉 (電話帳) → 0 ~ 9 → (選ぶ) 〈子機〉 (電話帳) → # → 1 ~ 9 → (選ぶ)



# 通話中の機能

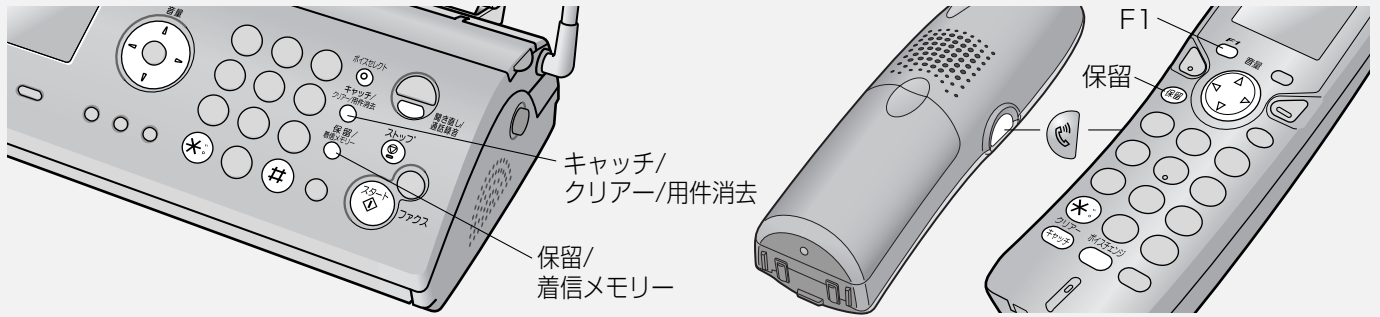



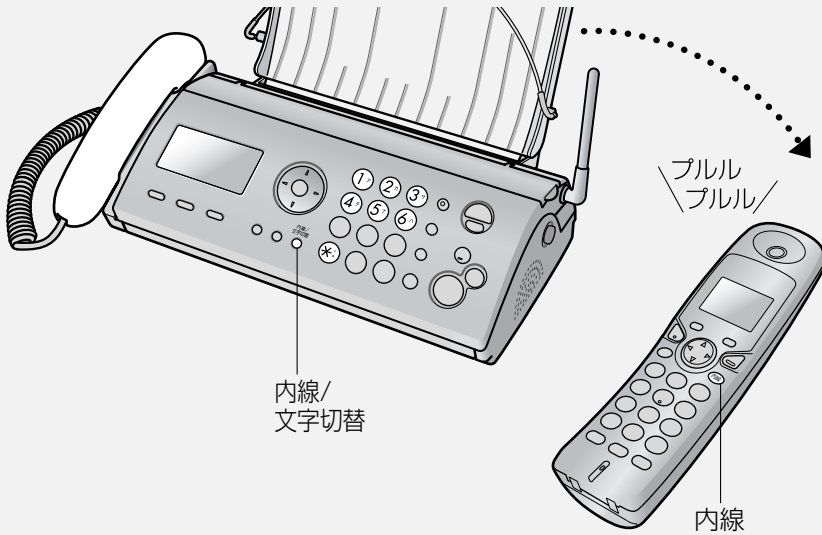

<p>受話音の大きさを 変える</p>	<p><b>親機</b></p> <p> 押して <b>大きく</b>  押して <b>小さく</b></p> <p>●詳しくは(☎ 55ページ)</p>	<p><b>子機</b></p> <p> 押して <b>大きく</b>  押して <b>小さく</b></p> <p>●詳しくは(☎ 55ページ)</p>
<p>相手の声の 音質を 変える (ボイスセレクト)</p>	<p><b>親機</b></p> <p>ボイスセレクト  押す</p> <p>●詳しくは(☎ 54ページ)</p>	<p><b>子機</b></p> <p>側面の  押す</p> <p>●詳しくは(☎ 54ページ)</p>
<p>自分の声 を変える (ボイスチェンジ)</p>	<p><b>親機</b></p> <p>(できません)</p>	<p><b>子機</b></p> <p>ボイスチェンジ  押す</p> <p>●詳しくは(☎ 54ページ)</p>
<p>相手に 待ってもら (保留)</p>	<p><b>親機</b></p> <p>保留/ 着信メモリー  押す (通話に戻るときは再度押す)</p> <p>●保留中は相手に曲「愛の挨拶」 (和音ではありません)が流れる。</p>	<p><b>子機</b></p> <p> 押す (通話に戻るときは再度押す)</p> <p>●4秒ごとに「ピーッ」と鳴る。 ●保留中は相手に曲「愛の挨拶」 (和音ではありません)が流れる。</p>
<p>キャッチホン を受ける (NTTとの 契約が必要)</p>	<p><b>親機</b></p> <p>キャッチ/ クリアー/用件消去  押す</p> <p>■キャッチホンでファクスが来たとき  ファクス (元の相手との通話は切れる)</p> <p>■元の相手との通話に戻るとき キャッチ/ クリアー/用件消去  押す</p>	<p><b>子機</b></p> <p>クリアー  押す</p> <p>■キャッチホンでファクスが来たとき  →  (元の相手との通話は切れる)</p> <p>■元の相手との通話に戻るとき クリアー  押す</p>
<p>通話を 録音する (約18分まで) ●モニターの 通話では できません。</p>	<p><b>親機</b></p> <p> 聞き直し/ 通話録音 押す</p> <p>■録音をやめるとき  押す</p> <p>■録音した通話を聞くととき 受話器を置いた  聞き直し/ 通話録音 状態で 押す</p> <p>●再生後に消すとき  押す 残すとき  押す</p> <p>●留守番電話の用件も同時に 再生されます。 ●録音時間について (☎ 77ページ)</p>	<p><b>子機</b></p> <p>(できません)</p>

# 内線電話をかける／受ける



## 親機から子機へ



- 親機**
- 取り、 **内線/文字切替**  **押す**
- 子機が2台以上またはドアホン接続時  
 → ① ~ ⑥ (内線番号)
  - すべての子機を呼ぶとき  
 → \* (内線/文字切替)
- 子機**
- 充電台から取る、または **内線**  **押し、話す**

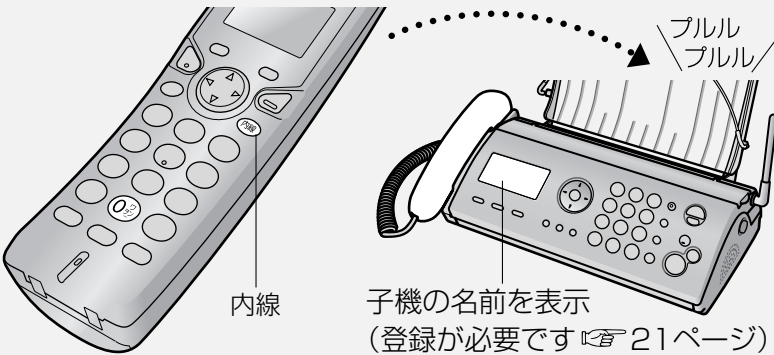

## 子機から親機へ



- 子機**
- 内線**  **押す**
- 子機が2台以上またはドアホン接続時  
 → 0
- 親機**
-  **取り、話す**

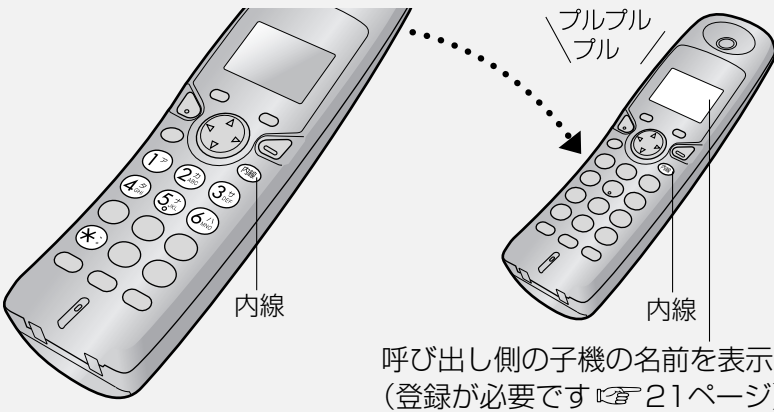

## 子機から別の子機へ (子機が2台以上のとき)



- 呼び出す側**
- 内線**  **押し、**  
 ① ~ ⑥ (内線番号) **押す**
- すべての子機と親機を呼ぶとき  
 → \*
- 受ける側**
- 充電台から取る、または **内線**  **押し、話す**

●子機どうして通話中に、親機で電話を受けることやファクス・コピーはできません。(電話をかけることはできます)

●内線電話ではスピーカーホンは使えません。

- 内線電話中に電話がかかってきたら  
 呼出音(ベル1 55ページ)が聞こえる。  
 <親機> 受話器を戻してから取る。(外線につながる)  
 <子機>  →  (外線につながる)

■内線電話を切るには

- <親機>  戻す
- <子機>  押し

通話中の機能／内線電話をかける／受ける

# 電話をまわす

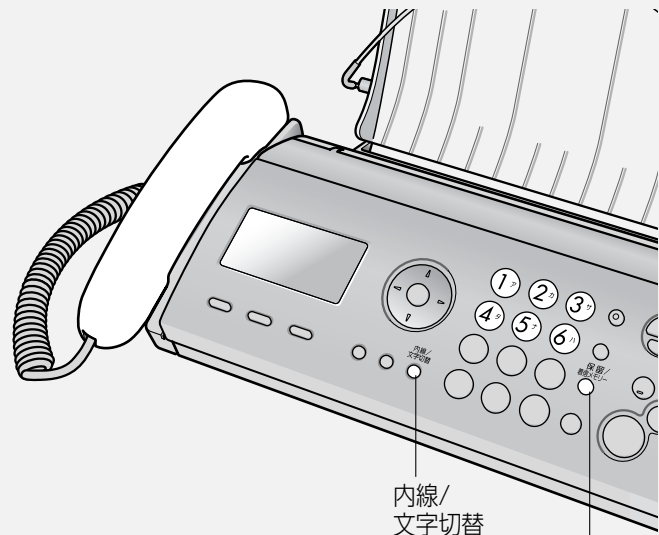

内線/  
文字切替

保留/  
着信メモリー

## 親機から 子機へ

親機側

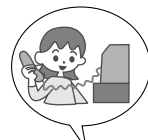

通話中 子機を呼び出す

内線/  
文字切替

○ 押す



●子機が2台以上または  
ドアホン接続時

内線/  
文字切替 → ① ~ ⑥  
(内線番号)

子機側



- まわす相手が出ないとき
- まわす相手が近くにいるとき
- 簡単取り次ぎ「アリ」のとき  
(設定は ☎ 58ページ)

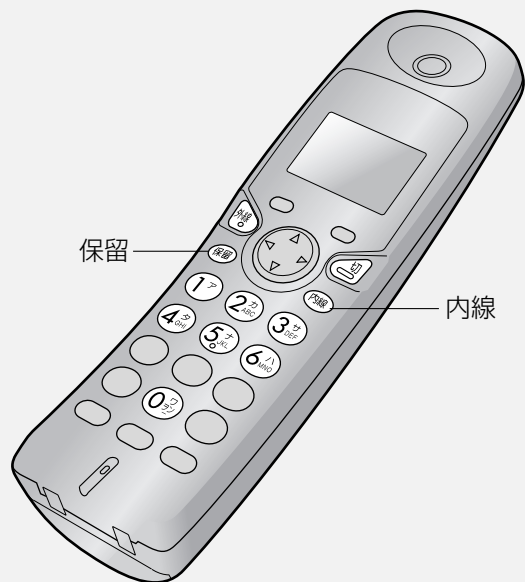

保留

内線

## 子機から 親機へ

子機側



通話中 親機を呼び出す

○内線 押す



●子機が2台以上または  
ドアホン接続時

○内線 → 0

親機側



## 子機から 別の子機へ (子機が2台以上 のとき)

まわす側

通話中  
○内線  
押す

●相手に曲が流れる。

受ける側

- まわす相手が出ないとき
- まわす相手が近くにいるとき
- 簡単取り次ぎ「アリ」のとき  
(設定は ☎ 58ページ)

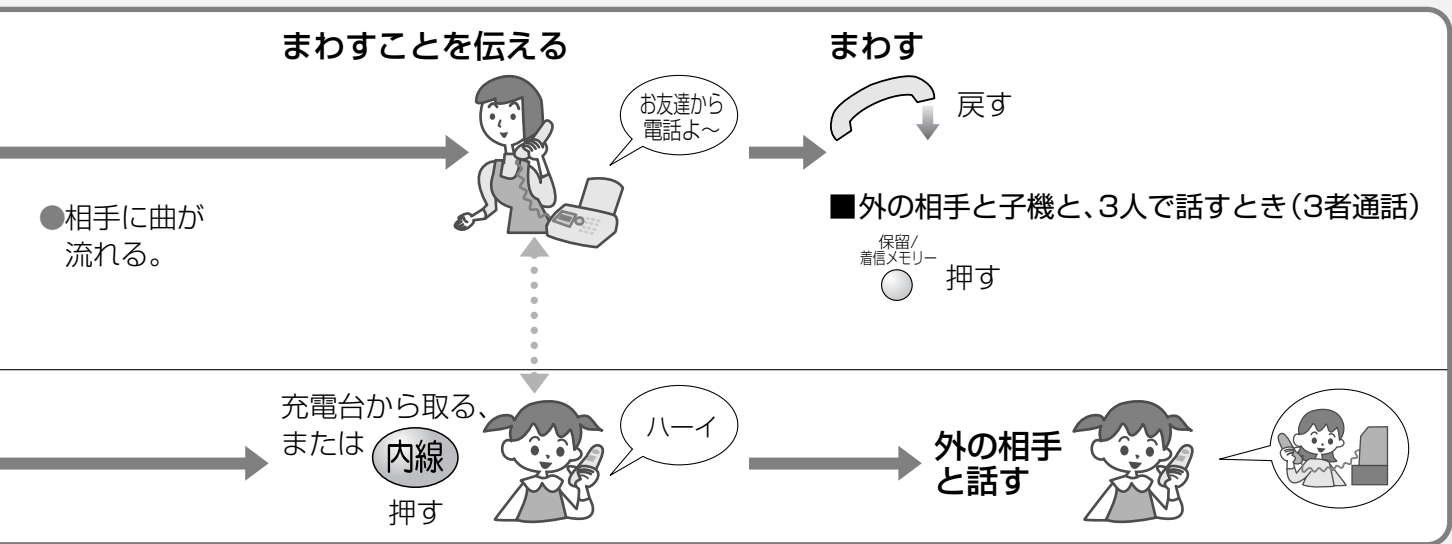

内線/文字切替 押す (通話に戻る)

<親機> 保留/着信メモリー 押す → 戻し、まわしたい相手に声をかける → <子機> 外線 押す

<親機> まわしたい相手に声をかける → <子機> 外線 押す → <親機> 「3シャツウチュウ」表示が出たら 戻す

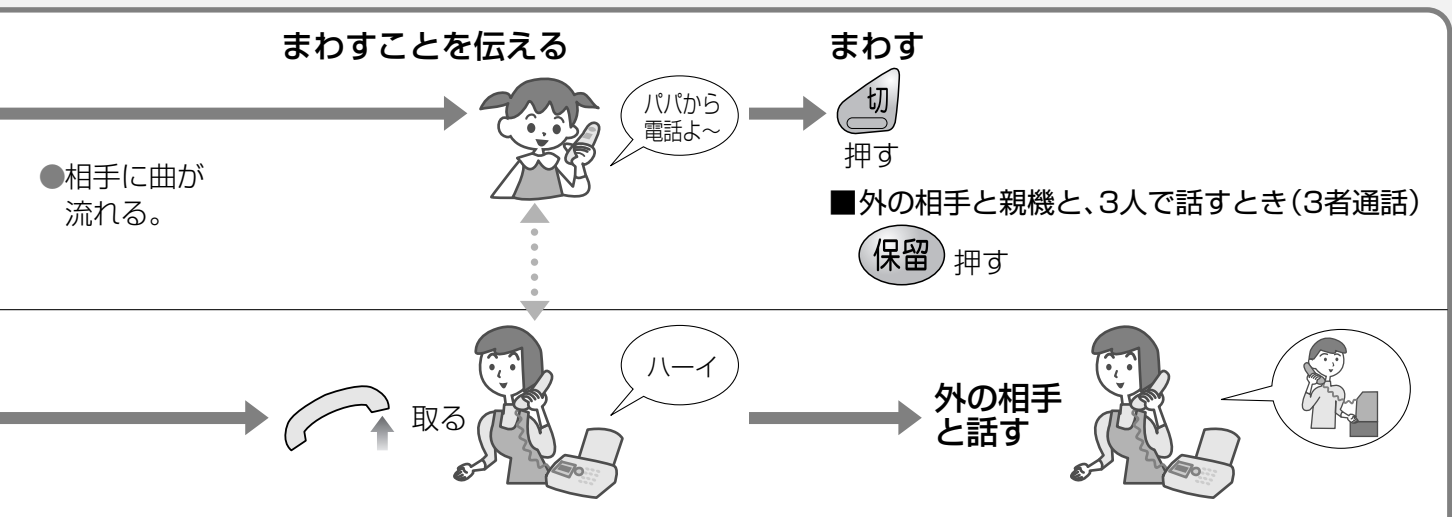

① ~ ⑥ (内線番号) 押す

**まわすことを伝える**

切 押す

●3人で話すことは、できません。

フルフルフル 充電台から取る、または **内線** 子機と話す → **外の相手と話す**

押す

外線 押す (通話に戻る)

<子機> 保留 → まわしたい相手に声をかける → <親機> 取る または<まわす相手の子機> 外線 押す

<子機> まわしたい相手に声をかける → <親機> 取る <子機> 「3シャツウチュウ」表示が出たら 切 押す

●子機から子機へまわすときは、できません。

# ワンタッチダイヤルに登録する

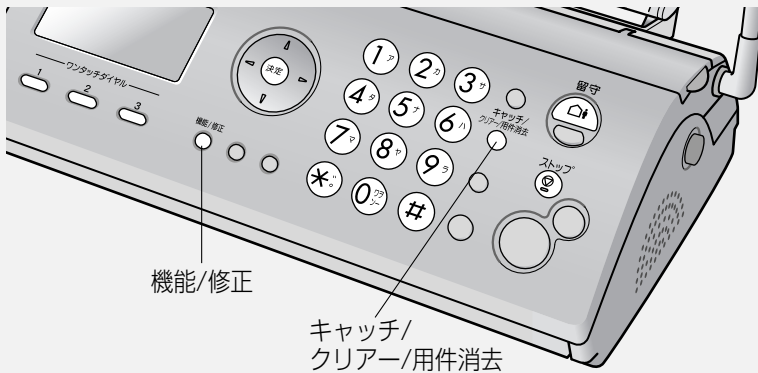

- ワンタッチダイヤルで、電話をかけるには (☎ 23ページ)
- ワンタッチダイヤルで、ファクスを送るには (☎ 37ページ)

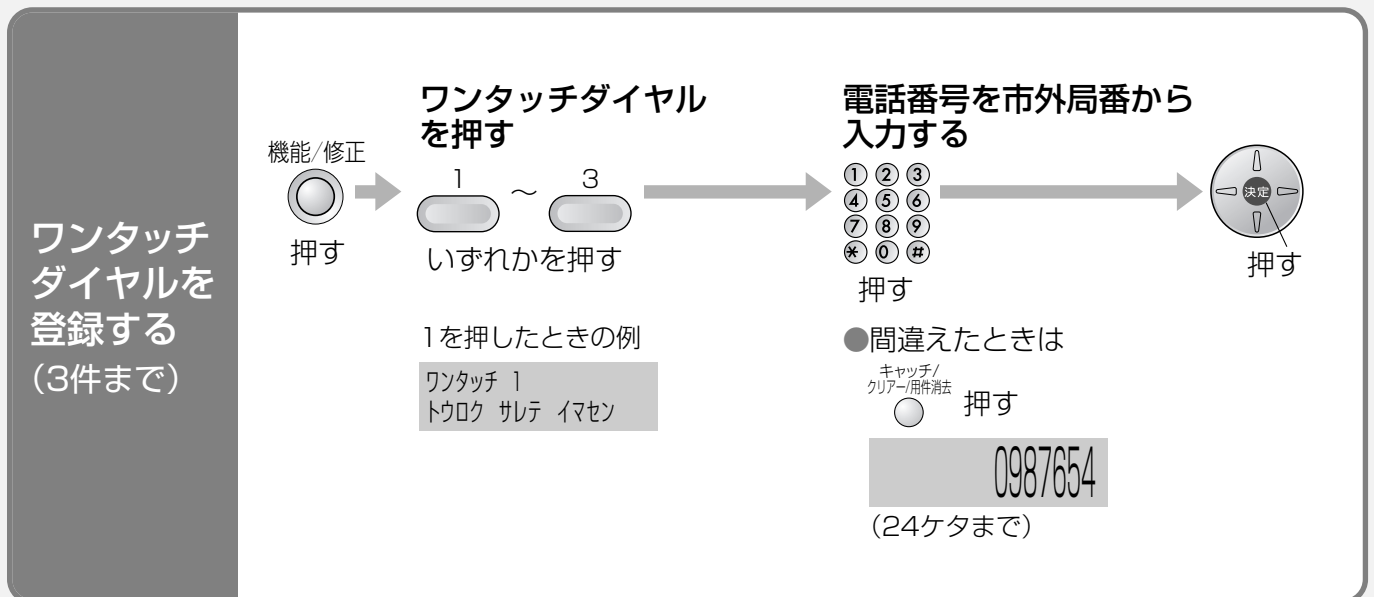

- 修正するには 機能/修正 → 1 ~ 3 → 番号にカーソルを移動し → キャッチ/クリアー/用件消去 → 番号を入力 → 決定 (決定)
- 消去するには 機能/修正 → 1 ~ 3 → カーソルが先頭のときに → キャッチ/クリアー/用件消去 2秒以上押す → 決定 (決定)
- プリントするには (☎ 56ページ「電話帳印刷」)
- 途中でやめるとき ストップ 押す

## お知らせ

- 184や186をつけて電話番号を入力するとき (☎ 48ページ)
- ① ⑧ ④ (または ① ⑧ ⑥)のあとに留守 (ポーズ)を入れる(入れないと誤発信するおそれがあります)



# 「選んでケータイ」を使う

携帯電話に電話するとき、相手の電話番号の前に「00XX」などの固定電話会社の事業者識別番号を付けると、その電話会社の料金で通話できます。(2004年9月現在)

本機で「00XX」を登録しておけば、親機や子機で携帯電話にダイヤルするとき、自動的に「00XX」を付けることができます。

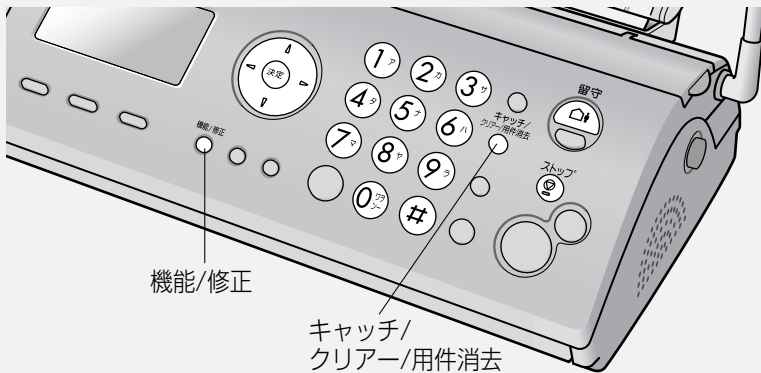

事業者識別番号および、通話料金、サービス内容については、固定電話会社にお問い合わせください。

ワンタッチダイヤルに登録する「選んでケータイ」を使う

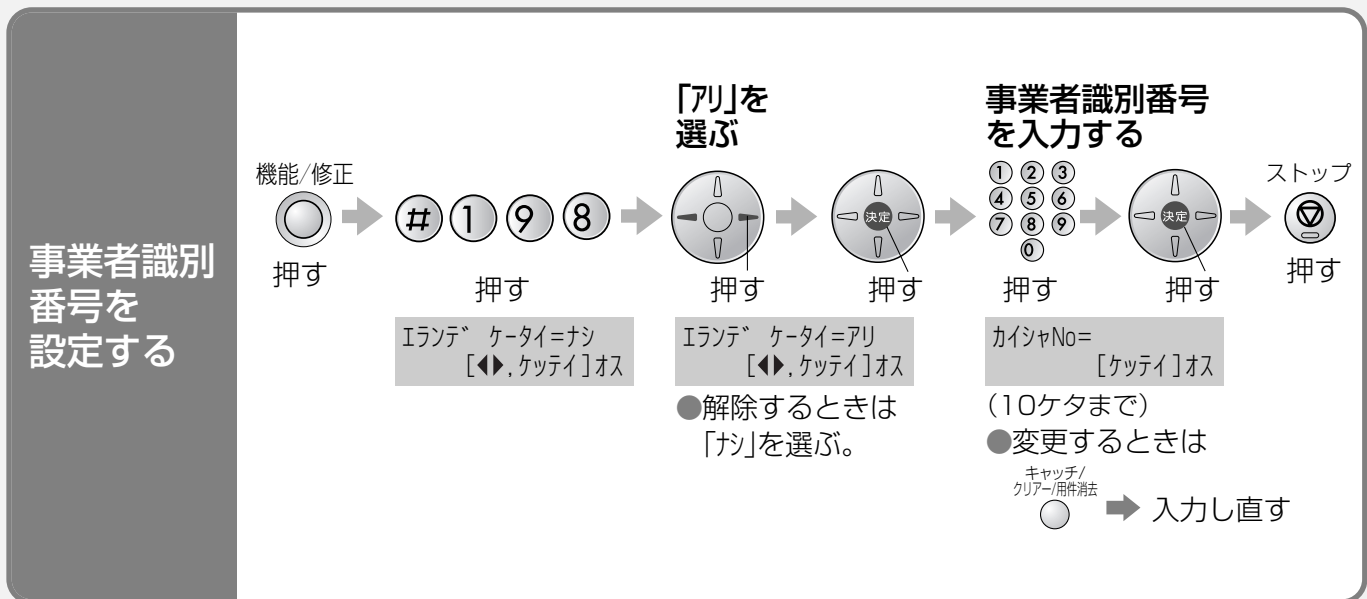

## ■IP電話使用時、上記の設定をして携帯電話にかけられなくなったとき

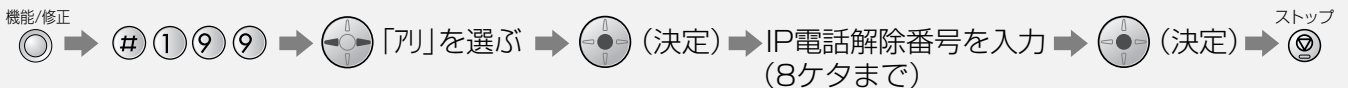

- IP電話解除番号(一時的にIP電話を使わないための番号)については、IP電話の事業者にお問い合わせください。
- IP電話解除番号を変更するときは 番号入力画面で 入力し直す。

## お知らせ

- 電話をかけるとき、事業者識別番号「00XX」はディスプレイに表示されません。
- 電話をかけられないとき
  - 電話の回線種別を確認し、手動で設定し直してください。
  - 事業者識別番号を入力するとき識別番号のあとに (ポーズ)を入力してお試しください。
  - 入力してもかけられないときは、固定電話やIP電話の各事業者にお問い合わせください。
- 「070」など「090」「080」以外から始まる電話番号には働きません。
- 通話料金は、利用した事業者から請求されます。
- 携帯電話番号の前に「1111」をダイヤルすると、一時的に事業者識別番号を付けずにかけることができます。



# 電話帳に登録する

親機

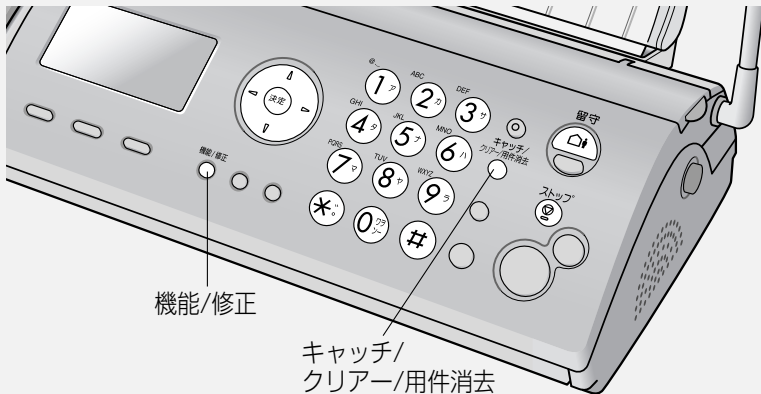

- 電話帳で電話をかけるには (☎ 23ページ)
- 電話帳でファクスを送るには (☎ 37ページ)
- 登録済みの相手先を、子機に転送するには (☎ 34ページ)

## 親機に登録する (150件まで)

### 電話帳を開く

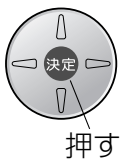
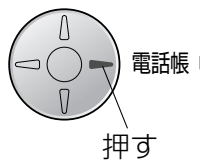

### 名前を入力する

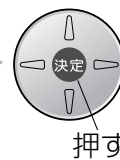
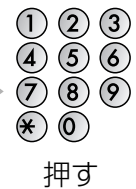

デノワチョウ アキ146ケン  
登録できる残り件数

ナマI?  
スズギ  
(12文字まで)

●文字入力のしかたは (☎ 60ページ)

### お知らせ

- 184や186をつけて電話番号を入力するとき (☎ 48ページ)  
① ⑧ ④ (または① ⑧ ⑥) のあとに  
留守 (ポーズ) を入れる  
(入れないと誤発信するおそれがあります)
- 時報(117)、天気予報(177)、電報(115)、番号案内(104)がすでに登録されています。  
(修正・消去できます)

### ■途中でやめるとき 押す

### ■登録を確認するには



- を押すと  
数字(小さい順)、アルファベット(A~Z)、カナ(ア~ン)、記号、電話番号(名前登録なし)の順に表示されます。
- よくかける相手を先に表示させたいときは、名前の前に数字をつけて登録すると  
(例:「001カムラ」「002イヅカ」…)、数字の小さい順に表示されます。

### 1～9のグループ番号をつけて登録すると

グループ別に相手を探して電話をかけたり（☎ 23ページ）、ナンバー・ディスプレイサービスを利用すれば、グループごとに呼出音を変えることができます。（☎ 51ページ）

（続けて登録するとき）

電話番号を市外局番から入力する

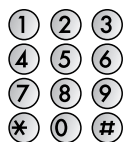

押す

0987654

（24ケタまで）

●間違えたときは

キャッチ/  
クリア/用件消去



押す



押す

グループ番号を入力する



押す

グループ = 1  
[1-9, ケッティ] オス

入力しないときは、グループ1になる

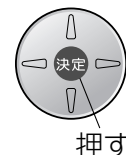

押す

ストップ



押す

### ■再ダイヤルから登録するには

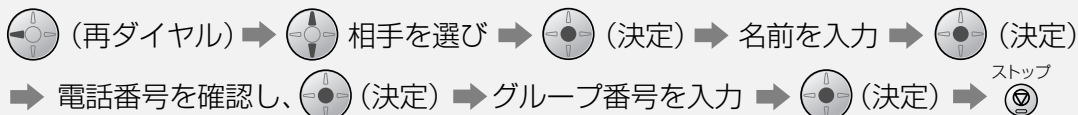

### ■修正するには



### ■消去するには

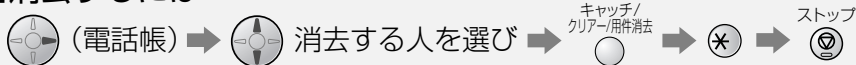

●すべてを消去するには（☎ 56ページ「電話帳全消去」）

### ■登録内容をプリントするには



# 電話帳に登録する

子機

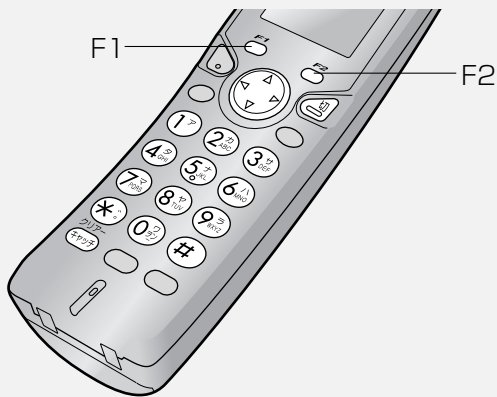

- 電話帳で電話をかけるには (☎ 23ページ)
- 登録済みの相手先を、親機に転送するには (☎ 34ページ)

## 子機に登録する (150件まで)

電話帳を開く

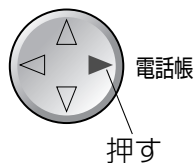

ナI? [か]  
アキ 146ケ  
登録できる残り件数

名前を入力する

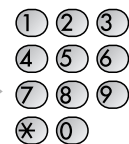

ナI? [か]  
スギキ  
(12文字まで)



●文字入力のしかたは  
(☎ 60ページ)

### お知らせ

- 184や186をつけて電話番号を入力するとき (☎ 48ページ)  
① ⑧ ④ (または① ⑧ ⑥)のあとに  
☎ (ポーズ)を入れる  
(入れないと誤発信するおそれがあります)
- 時報(117)、天気予報(177)、電報(115)、  
番号案内(104)がすでに登録されています。  
(修正・消去できます)

■途中でやめるとき ☎ 押す

■登録を確認するには



- ☎ を押すと

数字(小さい順)、アルファベット(A~Z)、  
カナ(ア~ン)、記号、電話番号(名前登録なし)  
の順に表示されます。

- よくかける相手を先に表示させたいときは、  
名前の前に数字をつけて登録すると  
(例:「001カムラ」「002イツカ」…)、数字の小さい  
順に表示されます。

## 1～9のグループ番号をつけて登録すると

グループ別に相手を探して電話をかけたり（☎ 23ページ）、ナンバー・ディスプレイサービスを利用すれば、グループごとに呼出音を変えることができます。（☎ 51ページ）

（続けて登録するとき）

電話番号を市外局番から入力する

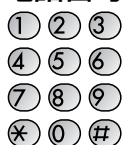

押す

0987654

（24ケタまで）

●間違えたときは

クリアー  
（キャンセル）押す

グループ番号を入力する



押す

グループ=1  
[1-9]枚

入力しないときは、グループ1になる



押す



押す



押す

## ■再ダイヤルから登録するには

（再ダイヤル） ➡ 相手を選び ➡ F1（登録） ➡ 名前を入力 ➡ F1  
➡ 電話番号を確認し、F1 ➡ グループ番号を入力 ➡ F1 ➡ 切

## ■修正するには

（電話帳） ➡ 修正する人を選び ➡ F2 ➡ 名前・電話番号・グループ番号の順に修正 ➡ 切

## ■消去するには

（電話帳） ➡ 消去する人を選び ➡ クリアー（キャンセル） ➡ \* ➡ 切

●すべてを消去するには（☎ 59ページ「電話帳消去」）

## ■登録内容をプリントするには（親機で操作する）

機能/修正 ➡ # 0 4 1 ➡ 「[OK]」を選び ➡ （決定）

➡ ☎ 34ページ「子機の電話帳を親機に転送する」の「全件を一斉に」の操作 ➡ 終わったら、親機の ストップ

●この操作をしても親機の電話帳には登録されません。

# 電話帳を転送する

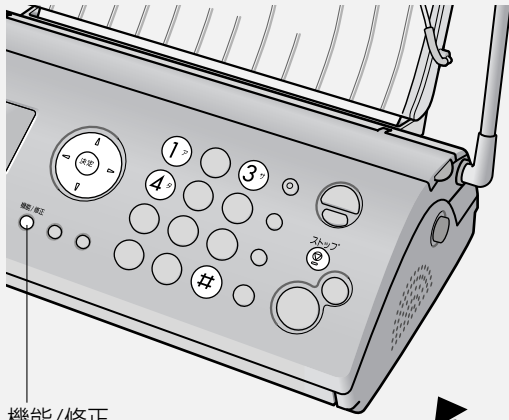

機能/修正

親機の  
電話帳を  
子機へ  
転送する

1件ずつ

全件を一斉に

機能/修正



押す



押す

デノワチョウ テソウ  
[ケッテイ]オス

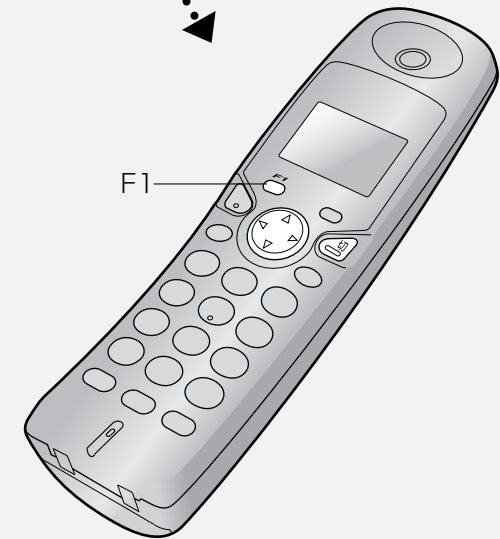

F1

子機の  
電話帳を  
親機へ  
転送する

1件ずつ

全件を一斉に



押す

「デノワチョウ テソウ」を選ぶ

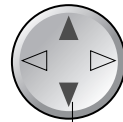

押す

デノワチョウ テソウ

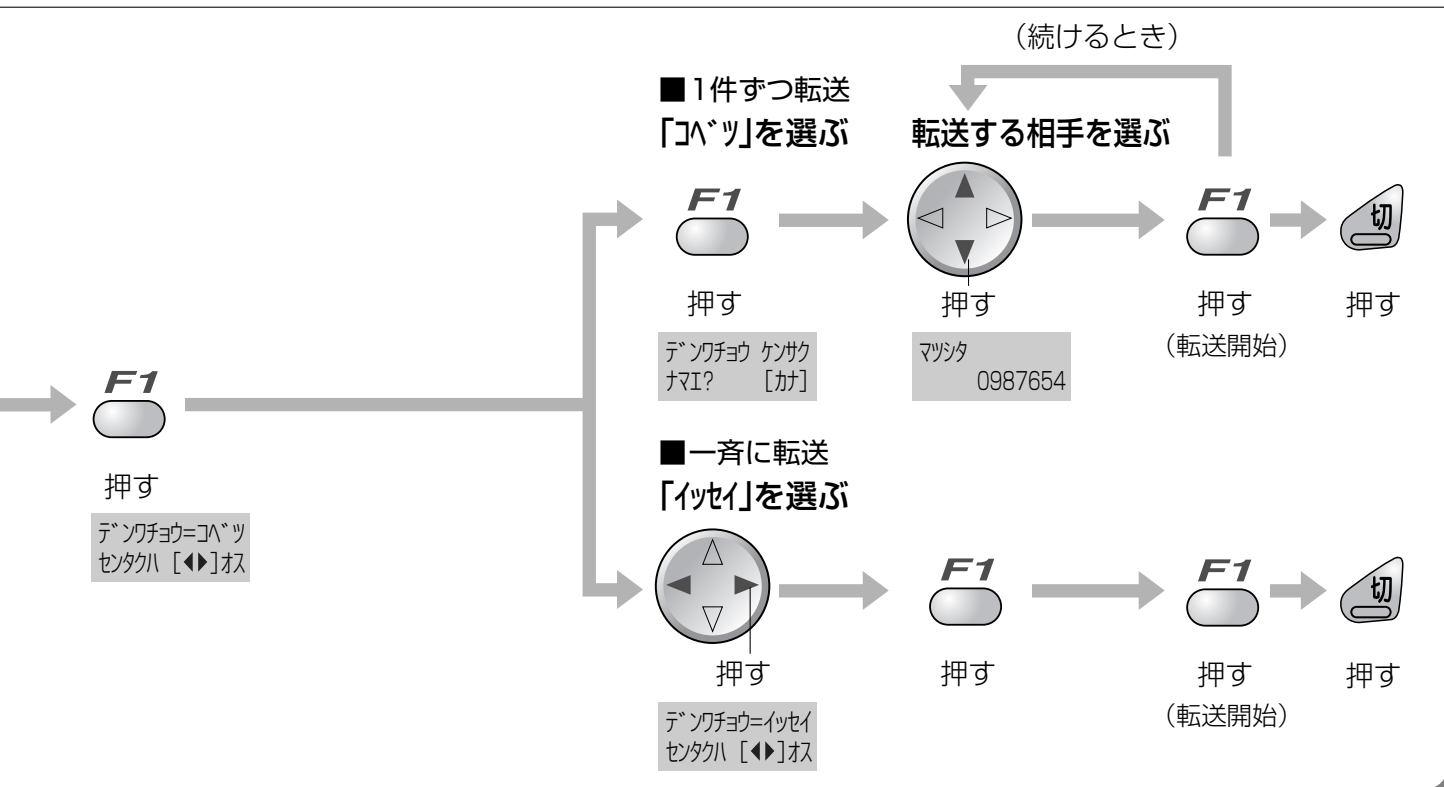
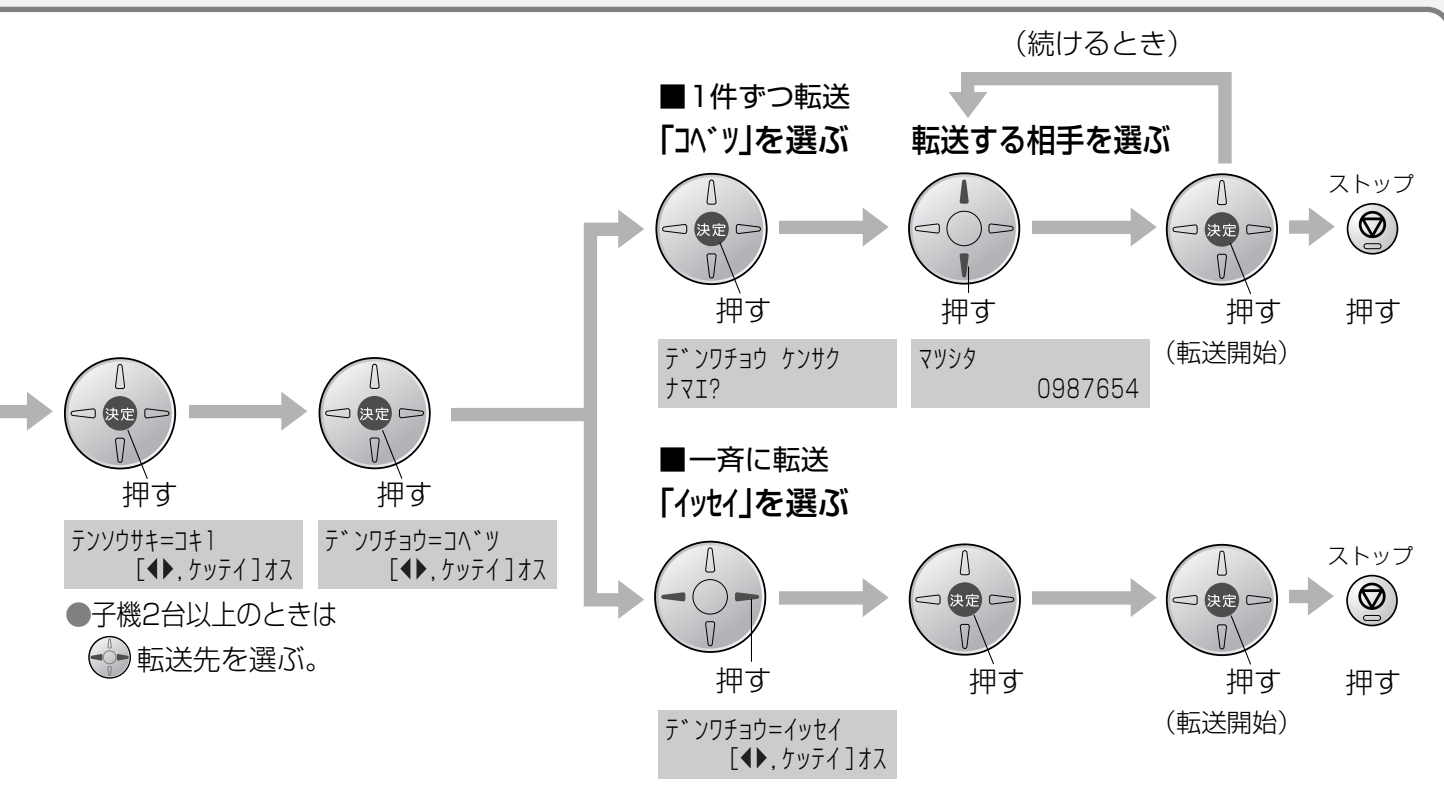

**お知らせ**

- 転送先に同じ内容があるときは、追加登録されません。(名前が同じでも電話番号やグループが違うときは登録されます)
- 全件を一斉に転送したとき ➡ [決定] を押して表示される順に転送。(多いと時間がかかります)  
➡ 空き件数がなくなると終了。
- 子機から別の子機へは転送できません。(一度親機に転送してから、別の子機に転送してください)
- 転送するときは、子機を親機の近くに持ってきてください。



# ファクスを送る

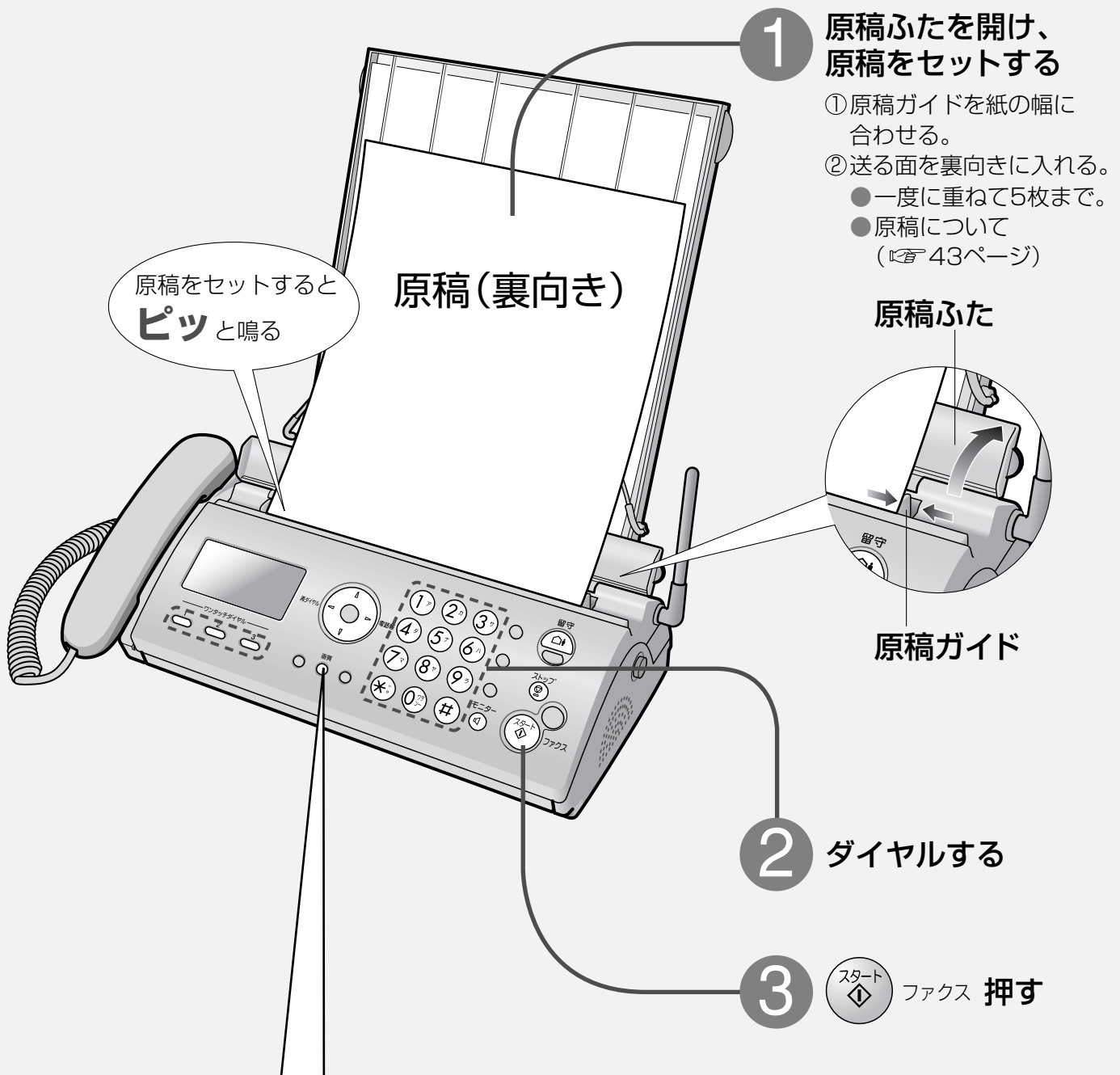

## 1 原稿ふたを開け、原稿をセットする

- ① 原稿ガイドを紙の幅に合わせる。
- ② 送る面を裏向きに入れる。
  - 一度に重ねて5枚まで。
  - 原稿について (☎ 43ページ)

原稿ふた

原稿ガイド

## 2 ダイヤルする

## 3 スタート/ファクス 押す

### 写真や小さい文字の原稿を送るとき

原稿をセットしたあと、  
画質

くり返し押し、**画質を選ぶ**

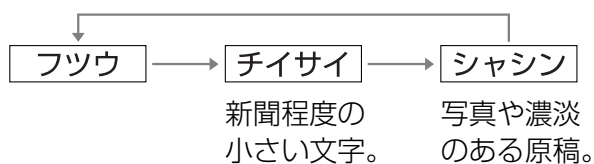

### ■ 音声案内に従って送るには











原稿セットせずに スタート/ファクス → 音声案内に従う。

### ■ 送るのをやめるには ストップ 押す





(再度押すと、原稿排出)

### ■ 送れなかったときは ストップ 押す (原稿排出)

## ■いろいろな送りかた

<p>同じ相手にもう一度送る (再ダイヤル)</p>	<p>原稿をセットし → 再ダイヤル  押す →  押して相手を選び →  ファクス 押す</p>
<p>電話帳で送る</p>	<p>原稿をセットし →  電話帳 押す →  押して相手を選び →  ファクス 押す</p>
<p>ワンタッチダイヤルで送る</p>	<p>原稿をセットし → 1 ~ 3 押す</p>
<p>相手と話してから送る</p>	<p>原稿をセットし → 親機で電話をかけ相手と話す → 相手にファクスを送ることを伝え相手に「スタートボタン」を押してもらう →  ファクス 押し、 戻す</p>
<p>海外へ送る</p>	<p>原稿をセットし →  モニター 押し、ダイヤルする → 「ピーヒョロロ」が聞こえたら  ファクス 押す</p> <p>■「ツツン エー U40」が表示されて送れないとき 海外送信モードを「1カ」に設定して送る。(☎ 57ページ) ●送信時間が通常の約2倍かかる。 ●送信後、海外送信モードは自動的に解除(設定：ナ)される。</p>

### お知らせ

- 「ファクスを送信します…」と聞こえると、ボタンを押さなくても自動的に送信します。(ファクス親切送信)
- 電話帳でかける相手を選ぶとき、名前の頭文字やグループから探せます。
  - 名前の頭文字から探すとき  (電話帳) → ① ~ ⑨ →  (選ぶ)
  - グループから探すとき  (電話帳) → # → ① ~ ⑨ →  (選ぶ)
- 送信結果を「ファクスを送信しました(できませんでした)」と音声でお知らせします。  
お知らせが必要ないときは(☎ 57ページ「ファクス親切案内」)
- 構内交換機に接続しているとき 外線発信番号 →  (ポーズ) → 電話番号をダイヤルする
- 相手が話し中など、応答がなかったときは、自動的に再ダイヤルします。(1分間隔、3回まで)
  - 受話器を取る、またはモニターボタンを押して送ったときは働きません。
  - 再ダイヤル待ちは「リダイヤル待ち」と表示します。ただし、本機を使うと中止されます。

# ファクスを受ける

## 電話に出て受ける (お買い上げ時)

### 親機で



■受信を中止するときは <sup>ストップ</sup> 押し

### 子機で



### お知らせ

- 「ファクスを受信します…」と聞こえたら、ボタンを押さなくても受信します。(ファクス親切受信)
- 受信後は「ファクスを受信しました(できませんでした)」と音声でお知らせします。(親機のみ)  
お知らせが必要ないときは(☎ 57ページ「ファクス親切案内」)
- 7~8回以上呼出音が鳴ってから電話に出ると、ファクスを受信できないことがあります。
- 留守番電話の用件や通話録音などでメモリーがいっぱいのときは、ファクスを受信できないことがあります。
  - 記録紙があれば最初の1枚だけ受信。通信速度は遅くなります。
  - 不要な用件を消してください。(☎ 45ページ「■あとからすべての用件を消すとき」)

### ディスプレイに「ファクスが ト イマス」と表示されたときは

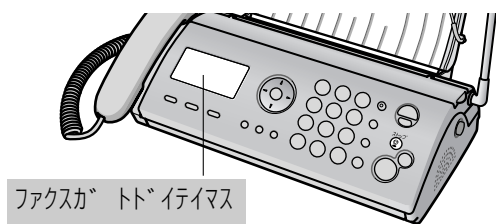

### お知らせ

- 約46枚までメモリーに記憶できます。  
(☎ 77ページ)
- メモリーに記憶されたファクスを  
すべて消去するには  
(☎ 57ページ「ファクスメモリー消去」)

### ファクスが届いています

- 記録紙またはインクフィルムがなかったため  
メモリーに記憶。(メモリー代行受信)

### 記録紙をセット (なるべく20枚) または インクフィルム交換

### 自動的にプリント

- メモリーの記録は消去される。
- <sup>ストップ</sup> を押ししても中止できない。

## 電話に出ずに自動で受ける

### 在宅時、電話に出られなくても自動で受ける

留守



消灯

- 設定が必要です。(☎ 40ページ)

呼出音が  
3回または5回鳴る

呼出音が少し  
途切れて再度  
鳴り出す

- 回線がつながって、ここから相手に通話料金がかかる。

ファクスがくると

- 自動的に受信。

電話がかかってくると

- 呼出音が9回鳴ったあと、メッセージ①(☎ 59ページ「メッセージ一覧」)が流れ、電話が切れる。

- 呼出音が鳴っているときに電話を取ると
  - 電話のとき…そのまま話す。
  - ファクスのとき…「電話に出て受ける」操作をする。(☎ 左ページ)

### 呼出音を鳴らさずにファクスを受けるには〈無鳴動受信〉

- 電話がかかってきたら回線がつながってから、約7秒後に呼出音が鳴り始めます。

#### お知らせ

- 次の場合は、無鳴動受信を設定していても呼出音が鳴ります。
  - 留守セット中。(留守ボタン点灯)
  - 記録紙やインクフィルムがなく、メモリーもいっぱいするとき。
  - 相手が受話器を取って手でダイヤルし、ファクスを送信したとき。(再呼出音が鳴る)
  - 並列接続(☎ 73ページ)した電話機の呼出音。(ファクスが応答すると呼出音は止まる)

### 留守のときなど自動で受ける

留守



点灯

- 詳しくは(☎ 44ページ)

呼出音が4回鳴る

- 呼出回数を変えるには(☎ 56ページ「留守着信呼出音の回数」)

応答メッセージが  
流れる

ファクスがくると

- 自動的に受信。

電話がかかってくると

- 用件を録音。

### ファクスのみ専用で受ける

留守



点灯

呼出音が1回鳴る

- 呼出音「切」にすると鳴らない。(☎ 55ページ)

ファクスがくると

- 自動的に受信。

電話がかかってくると

- かかってきても受けられません。

- 設定が必要です。留守着信呼出回数を「ファクス 切」にしてください。(☎ 56ページ)

# ファクスを受ける

## 在宅時、電話に出られなくても自動で受けるための設定

が消灯しているときに働きます。

呼出音を鳴らして受ける (回数を選ぶ)	機能/修正 押す →  →  →  →  →  押す →  押す →  押す
	「3」または「5」を選ぶ 30ビタシ カイスイ=5 [◀▶, ケッテイ] オス ●解除は「15」を選ぶ。
つねに鳴らさない  夜中など指定した時間帯のみ鳴らさない (無鳴動受信)	機能/修正 押す →  →  →  →  →  押す →  押す →  押す
	「ツネニスル」を選ぶ ムメイトウ ツネニスル [◀▶, ケッテイ] オス ●設定した時間帯はディスプレイに「無鳴動」と表示します。(☎ 84ページ) ●解除は「シイ」を選ぶ。
	「タイマー」を選ぶ ムメイトウ タイマー [◀▶, ケッテイ] オス ●解除は「シイ」を選ぶ。
	時間帯を入力する ① ② ③ ④ ⑤ ⑥ ⑦ ⑧ ⑨ ⑩ 押す →  押す →  押す ムメイトウ ジカン 23:00 → 06:30 ●24時間方式で入力。(深夜12時は「00:00」)

## ファクスのプリントについて

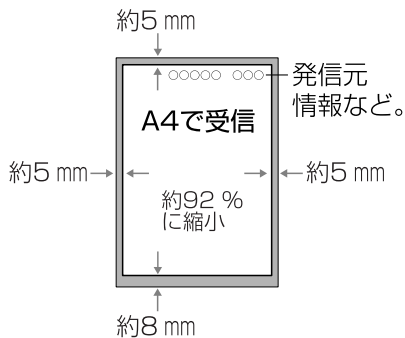

- 相手がB4サイズやA3サイズで送ったときは、A4サイズに縮小されます。
- 文字が読みにくいときは相手に、画質を変えて送ってもらってください。
- B5サイズで横向きで送られたときも、縮小されるので縦向きに送ってもらってください。

### ●エコノミー受信

- 発信元情報やページ数の記録のため、約92%に縮小します。([ア1])
- 原寸で受けたいときは「エコノミー受信」を「ア2」または「ナ」にする。(☎ 56ページ)

[ア1]

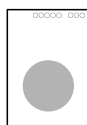

[ア2]



収まらない部分はプリントしない。

[ナ]



収まらない部分は2ページ目にプリント。

# ファクスの便利な機能

## ファクス送受信後に続けて話す（電話予約）

ファクス送受信後に自動的に相手呼び出し、電話を切らずに話せます。（親機のみ）

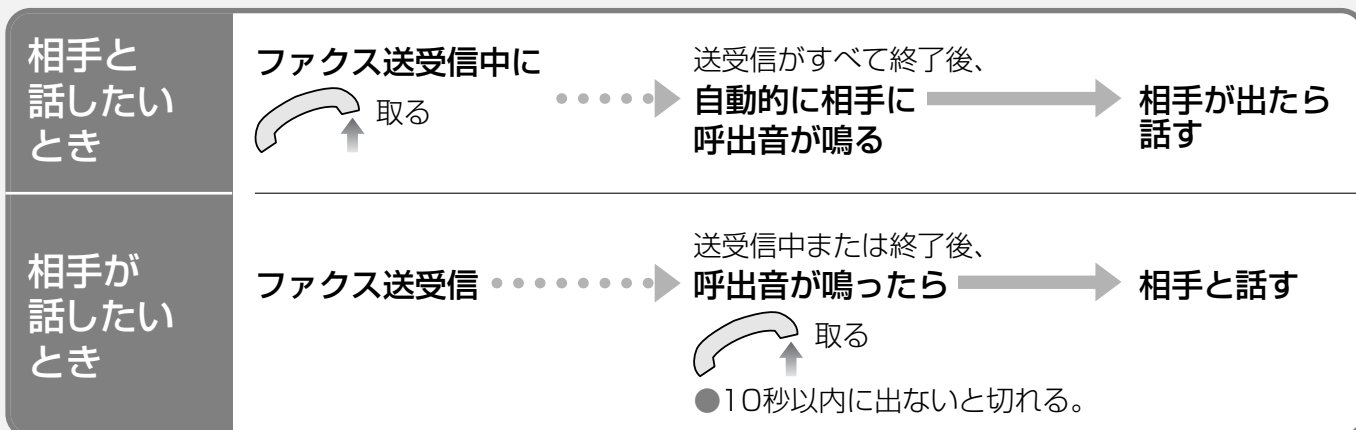

### お知らせ

- 相手のファクスに電話予約機能がなかったり、Fネットを使用しているときはできません。

## 娯楽情報などをファクスで受けたいとき（ポーリング受信）

ポーリングに対応した情報提供先の番号にダイヤルすると、自動的に送られてきます。

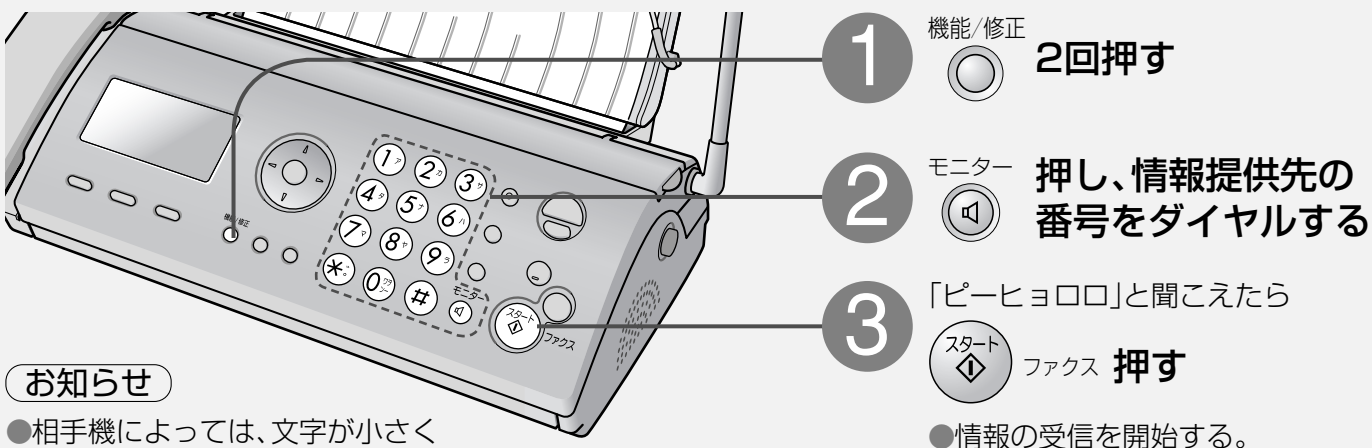

### お知らせ

- 相手機によっては、文字が小さくなったり、受信できない場合があります。

## NTT Fネット（ファクシミリ通信網サービス）

1 NTTと加入契約する（G3サービス1300 Hz）

2 「Fネット」の設定を「A」にする（☎ 57ページ）

### お知らせ

- Fネットに加入して、ファクスが送られてきたときは
  - 呼出音は鳴らずに自動受信します。（契約が16 Hzのときは鳴る）
  - コピーや登録操作中は「F NET 北ダテス」と表示され、約3秒間断続的にブザーが鳴りますが、受信しません。その後、再送信され自動受信します。

### お問い合わせ先（通話料金無料）



- お申し込み  
フリーダイヤル ☎ 0120-414-924
- サービスに関して  
フリーダイヤル ☎ 0120-161-011  
受付時間…9：00～17：00  
（土・日・祝を除く）

ファクスを受ける／便利な機能

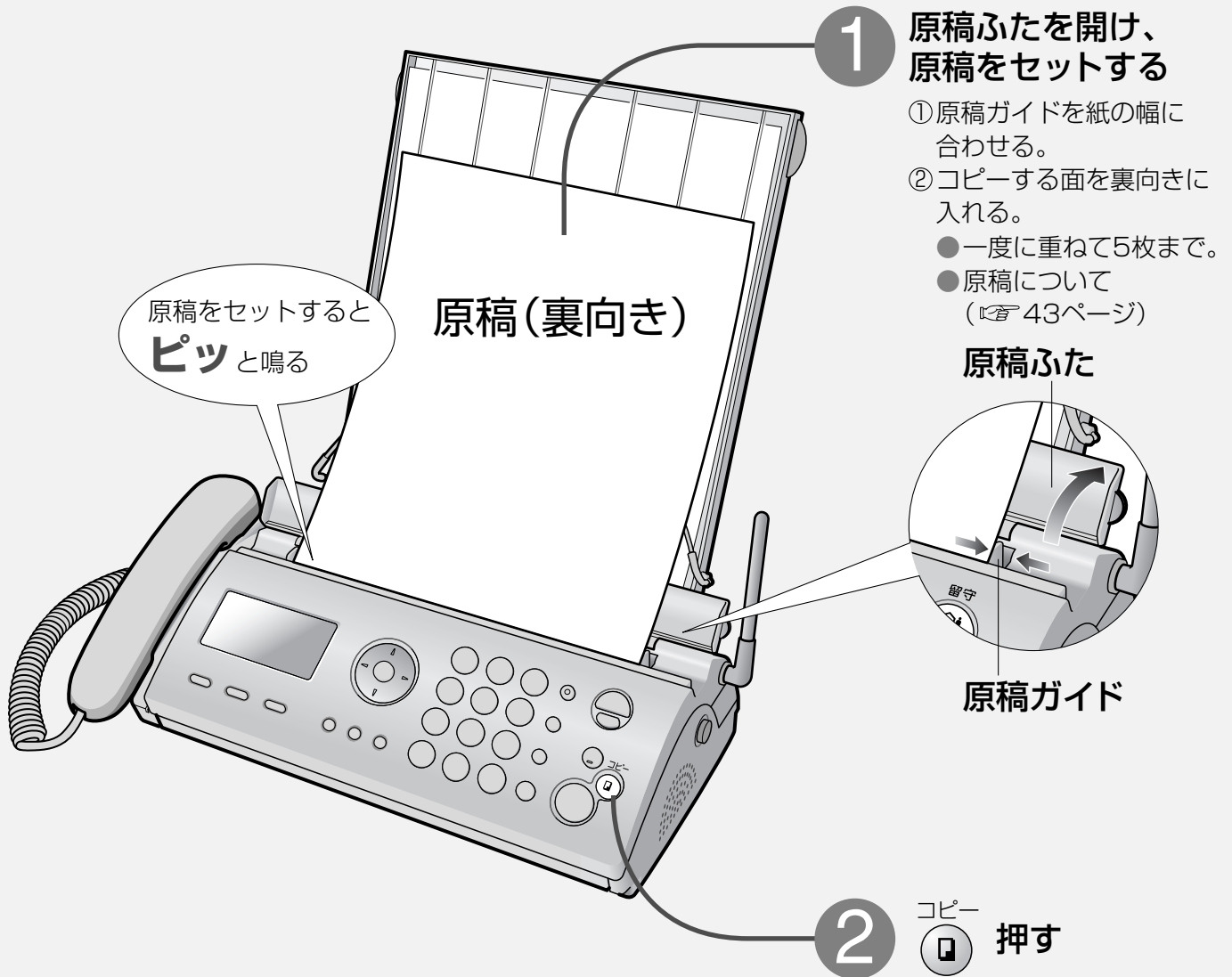

# コピーする



- 写真や濃淡のある原稿をコピーするには  
原稿セットした後に、 くり返し押しして「シャツ」を選ぶ。
- 音声案内に従ってコピーするには  
原稿セットせずに、 ➔ 音声案内に従う。
- 途中でやめるには  
ストップ  押す (再度押すと、原稿排出)

## お知らせ

- 画質「アツ」でコピーしても、自動的に「チツ」に変わります。
- 親機でプリント中は、子機で電話を受けられません。
- A4サイズより長い原稿をコピーすると
  - A4サイズ分のみプリントされる。
  - 続きを次ページにプリントするには (☞ 58ページ「分割コピー」)

# ファクス・コピーの 原稿・記録紙について

## 原稿について

### ■サイズ

#### ●最小

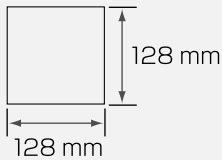

#### ●最大

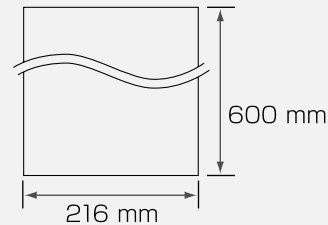

### ■厚さ

#### ●1枚のとき

0.06~0.2 mm

#### ●2枚以上5枚以下

0.06~0.13 mm

(この取扱説明書は、約0.1 mmです)

### ■読み取り可能範囲

#### ●網部分は

読み取れません。

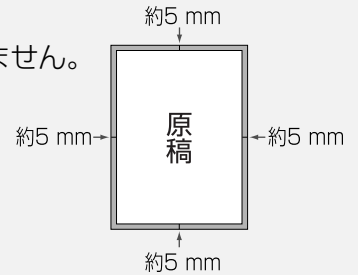

●原稿が2枚以上のときは、同じサイズ・厚さで先端をそろえる。

### ■次のような原稿は、別の複写機でコピーするか、キャリアシートを使う

原稿の状態	別の複写機でコピーする	キャリアシートを使う
薄い紙 (0.06 mm未満のもの)	○	○
厚い紙 (0.2 mmを超えるもの)	○	△
布地・金属シート	○	△
のりやセロハンテープで貼り合わせたもの	○	△
縦128 mm×横128 mmより小さいもの	○	○
破れ・しわ・カールや折り目のあるもの	○	○
フィルムやトレーシングペーパーのようなもの	○	○
表または裏がコーティングされているもの	○	○
感熱紙、裏カーボン紙など化学処理したもの	○	○
パンチ穴が開いているもの	○	○
こしが強いもの	○	△

●キャリアシートを使うとき  
(別売品 ☞ 裏表紙)

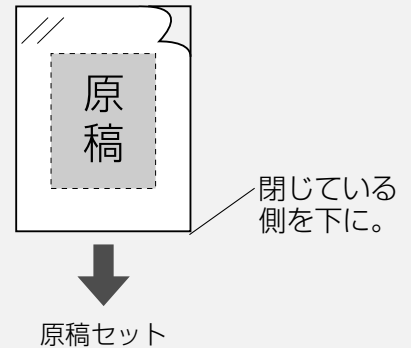

### ■次のものはコピー禁止です

- 通貨・証券類・未使用郵便切手・官製はがき・印紙・酒税法で規定の証書類など (法律で禁止)
- 著作権の対象となっている書籍類・芸術作品類・地図など (個人的な使用以外は法律で禁止)

### ■こんなときは

- クリップやホッチキスは、取り外す。
- インク・のり・修正液は、完全に乾かしてからファクス・コピーする。
- 白や黒い線が入るときは、原稿読取部の汚れをふき取る。(☞ 64ページ)

## 記録紙について

### ■プリント可能範囲

●網部分はプリントされません。

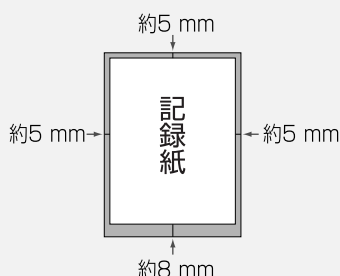

### ■こんなときは

●表面がざらざらしている記録紙は、文字がかすれるので、滑らかな記録紙にする。

# 留守番電話を使う

留守セットしておけば、自動的に用件の録音とファクスの受信ができます。

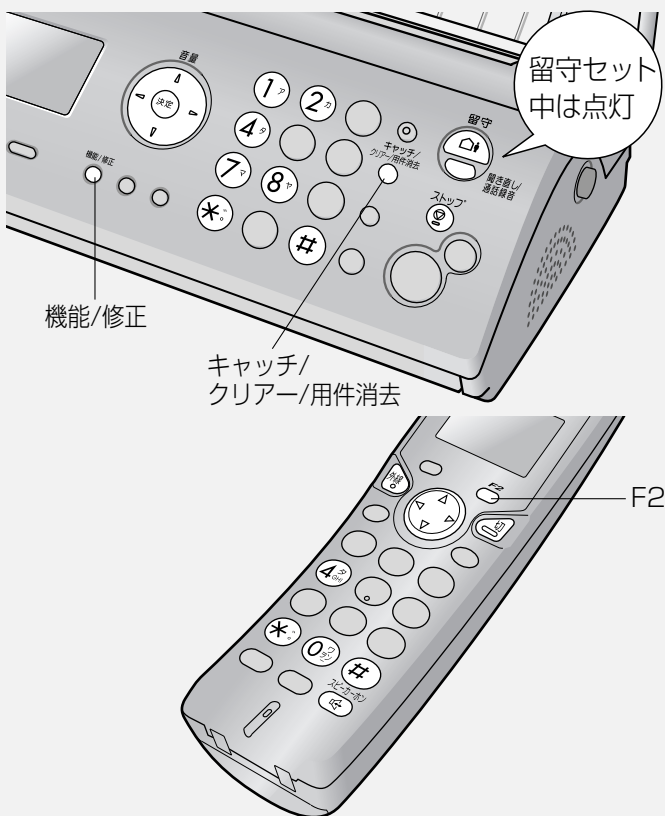

## 親機で

留守セットし、  
用件を聞く

お出かけ前に  
留守セットする

- 留守  
留守セットボタンを押す  
●ランプが点灯。  
●応答メッセージが流れる。  
止めるには **ストップ** ボタンを押す

ノリ ヤク 18分デス — 録音残り  
オトウ メッセ-ジ: コテイ 時間  
メッセージの種類(固定/自作)

## 子機で

留守セットし、  
用件を聞く

お出かけ前に  
留守セットする

- F2** ボタンを押す → **\*** ボタンを押す → **切** ボタンを押す  
●応答メッセージが流れる。

- 留守セットしても、残している用件は消えません。
- 6秒以上相手が話さなかったときや、声が小さいときは、正しく録音されません。

## 留守セットして、電話やファクスを受ける

### 呼出音が4回鳴る

- 鳴る回数を変えるには… (☎ 56ページ「留守着信呼出音の回数」)

### 応答メッセージが流れる

(下記)

### 電話のとき

- 相手の用件が録音される。  
(スピーカーから相手の声が聞こえる)  
●電話に出るには  
〈親機〉受話器を取る 〈子機〉 **外線** ボタンを押す  
録音は途中で止まり、1件分として残る。

### ファクスのとき

ファクスを自動的に受信する。

- 応答メッセージの内容は (固定の応答メッセージ) (☎ 59ページ「メッセージ一覧」)
  - 通常は…メッセージ②
  - 用件録音できないときは…メッセージ③
  - ファクスが受信できないときは…メッセージ④
  - 用件録音もファクス受信もできないときは…メッセージ⑤

### 録音時間と件数について

- 1件あたり2分まで。変更するには(☎ 57ページ「用件録音時間」)
- 合計18分、最大50件まで。(録音時間は、通話録音・自作応答メッセージを含む)
- メモリー代行受信されているときは、録音時間は短くなります。  
(詳しくは☎ 77ページ「メモリー容量のめやす」)

帰って来たら

用件を聞く

再生が終わったら  
用件を消す

■用件を再生中に…



- 新しい用件があると点滅。



- ランプ消灯。
- 用件再生。



- 再生した新しい用件のみ消える。残すには# 押す

- 音量を変える
- 次の(前の)用件を聞く (前へ) (次へ)
- 再生を止める (再度聞くには )
- 用件を聞き直す (用件の頭に戻る)
- 用件を消す
- 折り返し 電話番号を表示中に 取る 電話をかける (ナンバー・ディスプレイサービス利用時)

8月 1日 13:45  
ヨケン ロクオン 03ケン  
すべての用件の数

03ケン サイイ 03  
8月 1日 11:45  
録音された日時

帰って来たら  
用件を聞く

再生が  
終わったら

■用件を再生中に…



押す

- 受話口から聞くとときは 押す

用件が再生  
される



押す

- 音量を変える
- 次の(前の)用件を聞く (前へ) (次へ)
- 再生を止める (再度聞くには )

■あとからすべての用件を聞き直すとき <親機> 押す <子機> →

■あとからすべての用件を消すとき <親機> →

## 自分の声で応答メッセージを作る

自作の応答  
メッセージ  
を録音する

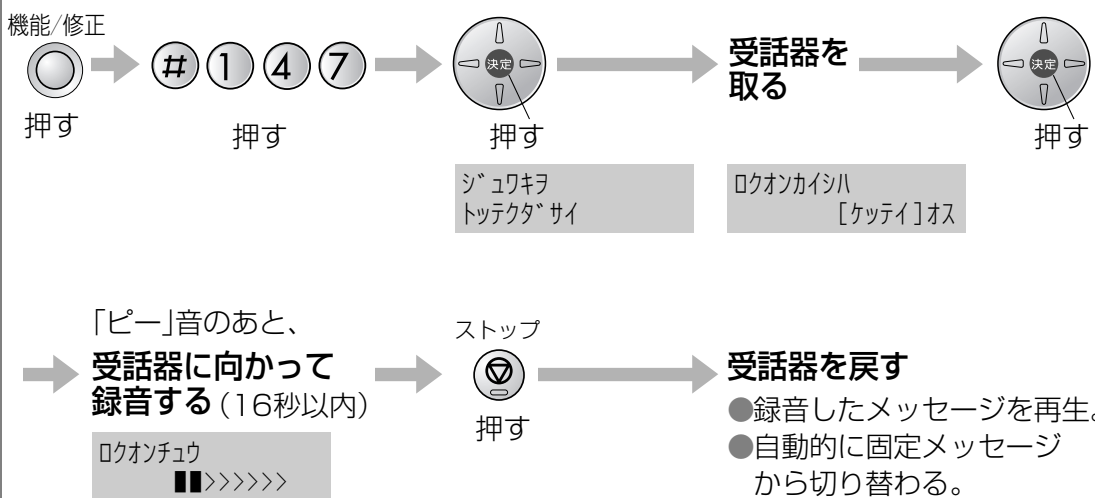

■固定の応答メッセージに戻すには 機能/修正 → → → →

■自作の応答メッセージを消すには 機能/修正 → → →

### お知らせ

- メモリーがいっぱいときは、録音できません。また、録音していても固定メッセージに切り替わります。

# 外出先から留守番電話を聞く

## 外出先から聞くための準備

外から電話をかけると、新しい用件が聞けます。

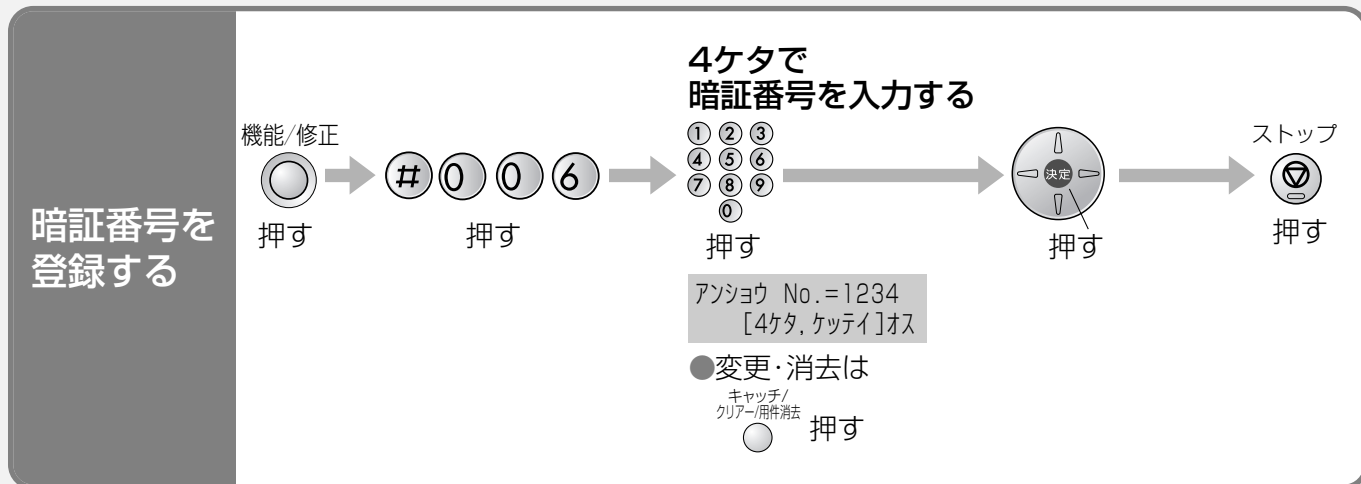

■外出前に留守セットしてください 押す。

■外出先から留守セットできます

家に電話をかける → 応答メッセージ中に暗証番号を押す → 「留守設定をしました」と聞こえたら切る

「在宅着信呼出音の回数」を「ジドウ かつめ ヲイ」に設定すると、できません。(☎ 56ページ)

## 外出先での操作



■電話代節約のために〈トールセーバー〉

- 家に電話をかけたとき、留守番電話が応答するまでの呼出音の回数で新しい用件の有無がわかります。
  - 3回以内：新しい用件あり 4回以上：新しい用件なし
 留守番電話が応答する前に電話を切ると、通話料金がかかりません。
- 設定は (☎ 56ページ「留守着信呼出音の回数」)

## 携帯電話などに、転送するための設定

新しい用件が録音されると、自動的に家から電話がかかってきます。

転送先を登録する

**機能/修正** 押す → **# 1 4 2** 押す → **「スル」を選ぶ** 押す → **決定** 押す → **電話番号を入力する** 押す → **決定** 押す → **ストップ** 押す

ヨウケン テソウ=スル  
[◀▶, ケッテイ] オス

●解除するときは「シイ」を選ぶ。

電話番号を入力する  
① ② ③  
④ ⑤ ⑥  
⑦ ⑧ ⑨  
\* ⑩ #

テソウサキ=0987...  
[ケッテイ] オス

(24ケタまで)

●間違えたときは  
キャッチ/クリア=用件消去  
○ 押す

●暗証番号を登録していないときは  
暗証番号入力画面で  
4ケタを入力 → ○ (決定)

●ホームテレホンや構内電話に接続していると、転送できないことがあります。

### こんなことができます

#### ■用件再生前・終了後

- 留守セットを解除する…………… 0
- 用件転送を設定する…………… 7  
(事前に転送先の登録が必要)
- 用件転送を解除する…………… 9
- すべての用件を聞き直す……… 4  
(一度聞いた用件を含む)
- すべての用件を消す…………… 6  
押して「消去します…」メッセージの後、再び 6 押す。

#### ■用件再生中

- 前の用件を聞く…………… 1
- 再生中の用件を聞き直す……… 2
- 次の用件を聞く…………… 3
- 遅聞き(ゆっくり)再生する… 4
- 早聞き(速く)再生する…………… 5
- 再生速度を元に戻す…………… 4 または 5
- 再生を中止する…………… #
- 再生中の用件を消す…………… 6  
押して「消去します…」メッセージの後、再び 6 押す。



電話を切る

外出先から留守番電話を聞く

#### お知らせ

- 外出先では、トーン信号(ピッポッパッ)が出せる電話機をお使いください。
- 一度聞いた用件は再生されません。(くり返し再生させるには ☎57ページ「留守電リモート再生」)
- かかってきた電話やファクスを直接転送するには、NTTのボイスワープサービス(有料)をご利用ください。(お問い合わせはNTT窓口 ☎116へ)
- ファクス専用(☎39ページ)にすると、外出先から用件を聞けません。



# ナンバー・ディスプレイサービス

## ナンバー・ディスプレイサービスとは…

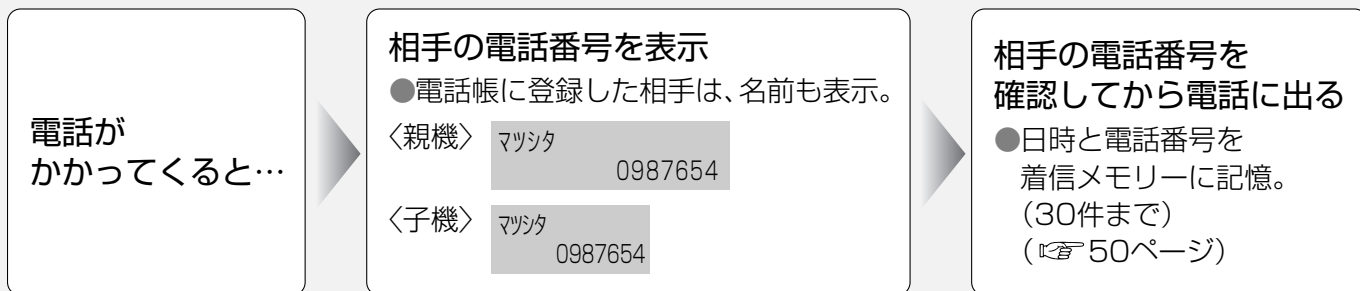

### ■こんな表示が出たとき

親機の表示	子機の表示	相手がこんなとき	着信メモリー
ヒツチ		電話番号を通知していない	記憶される
コウシュゲンソ		公衆電話から	
ヒョウジケンガイ		海外など番号を通知できない電話	
ヒョウジデキマセ	ガ イソ チヤクソ	回線状態が悪いとき	記憶されない

- キャッチホン・ディスプレイサービス契約時は  
キャッチホンでかかってきた電話も、相手の番号を表示(約30秒間)し、メモリーに記憶。

## ナンバー・ディスプレイを利用するには (契約が必要です)

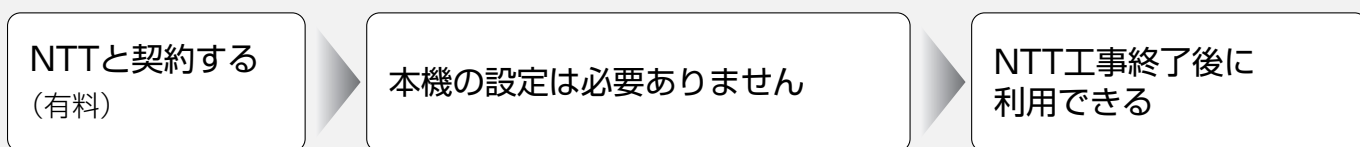

- 契約・工事についてのお問合せは  
NTT窓口 ☎ 116 (通話料金無料 / 9:00~17:00 / 定休日12月29日から1月3日)
- NTTの他のサービスと同時に使えないことがあります。
- ISDN回線のときは、ターミナルアダプターの設定が必要です。
- ホームテレホン・構内交換機に接続のときは、利用できません。

### お願い

- 1回線に複数台を接続しないでください。(誤動作の原因)

### ■キャッチホン・ディスプレイサービス契約時は、設定してください

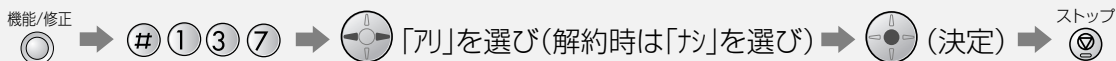

### ■ナンバー・ディスプレイの利用をやめるには (NTTへの連絡が必要)

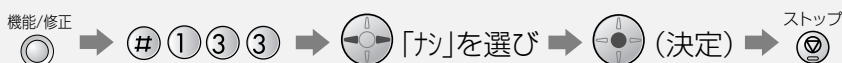

### 自分の電話番号を相手に通知するかしない(非通知)か選べます

	常に決めておく(回線ごと)	かけるたびに選ぶ(通話ごと)
通知するとき	NTTに「通常通知」申し込み。	①⑧⑥ をつけてかける (☎ 22ページ)
通知しないとき	NTTに「通常非通知」申し込み。	①⑧④ をつけてかける (☎ 22ページ)

## 相手によって受けかたを変える (ナンバー・ディスプレイサービスの契約が必要)

特定の相手からの  
迷惑電話や  
ファクスを  
拒否する  
(30件まで)

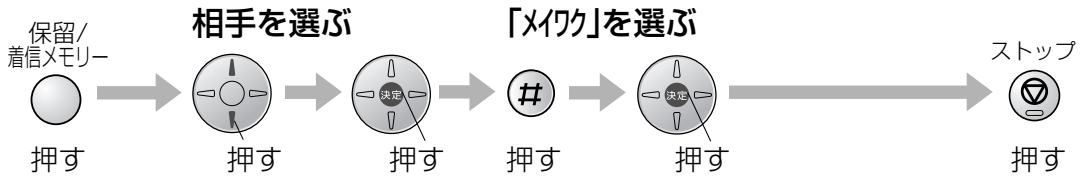

●拒否した相手から電話があったときは、呼出音は鳴らずに相手に話し中の音(プープープー)が流れます。

■着信メモリーにない相手を拒否したいとき

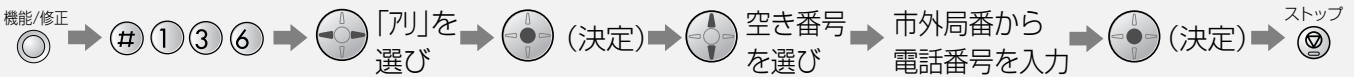

■解除するとき

(個別に)



(すべて)



非通知の  
電話や  
ファクスを  
受けない

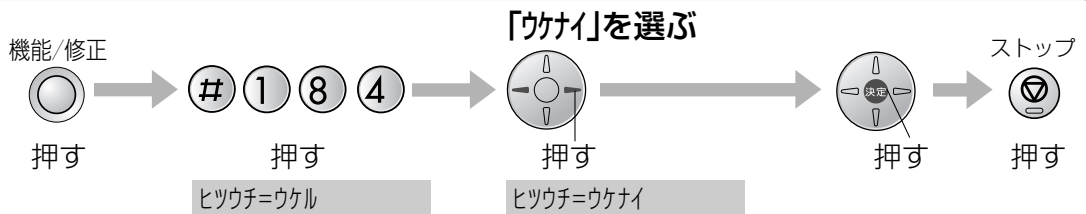

●非通知の電話は、呼出音が鳴らずに相手にメッセージ⑥ (☎ 59ページ)を流す。

公衆電話  
からの電話  
を受けない

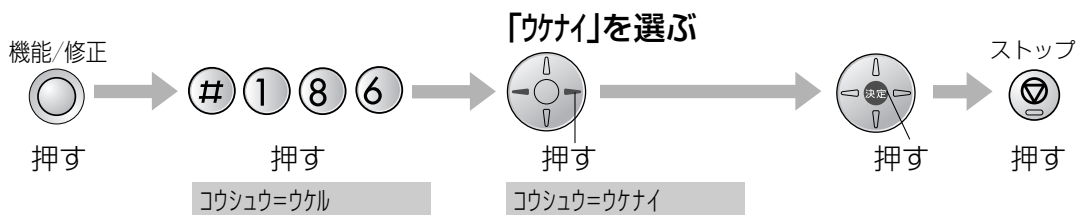

●公衆電話からの電話は、呼出音が鳴らずに相手にメッセージ⑦ (☎ 59ページ)を流す。

表示圏外  
(海外など番号を  
通知できない電話)  
からの電話  
に直接  
出ない

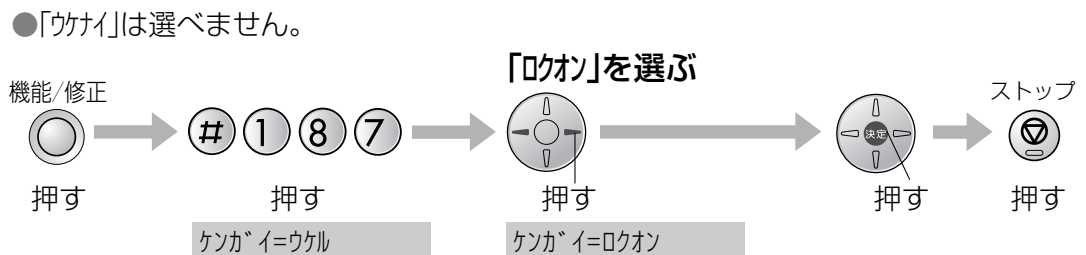

●「クオン」を選ぶと、留守セットしていなくても留守番電話が応答し、相手の声を確かめてから電話に出られます。(ファクスは受信)

■解除するとき それぞれ、コード番号を押した後、「ウケル」を選ぶ。

お知らせ

●キャッチホン・ディスプレイをご利用時、通話中にキャッチホンが入っても上記機能は働きません。

# ナンバー・ディスプレイサービス

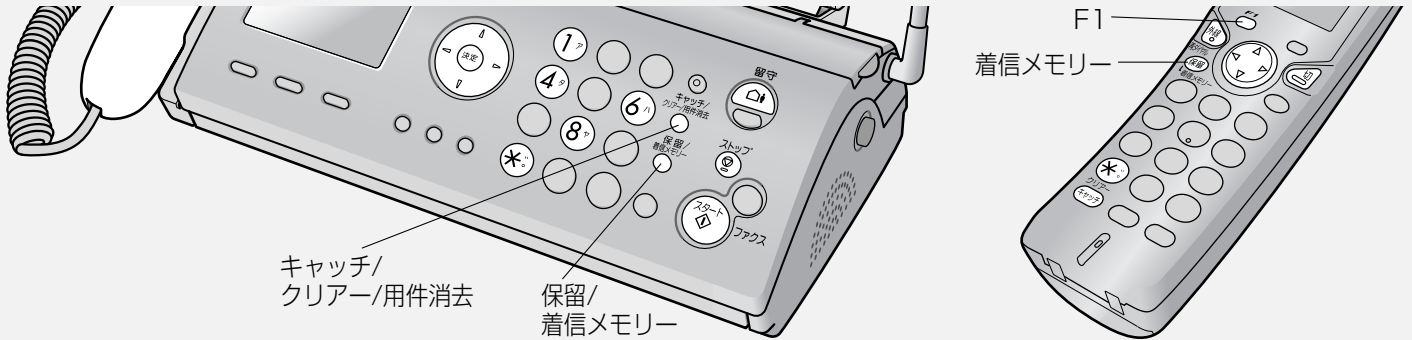

## 着信メモリー(履歴)を見る・使う (ナンバー・ディスプレイサービスの契約が必要)

着信メモリーは、親機・子機共通で30件まで。

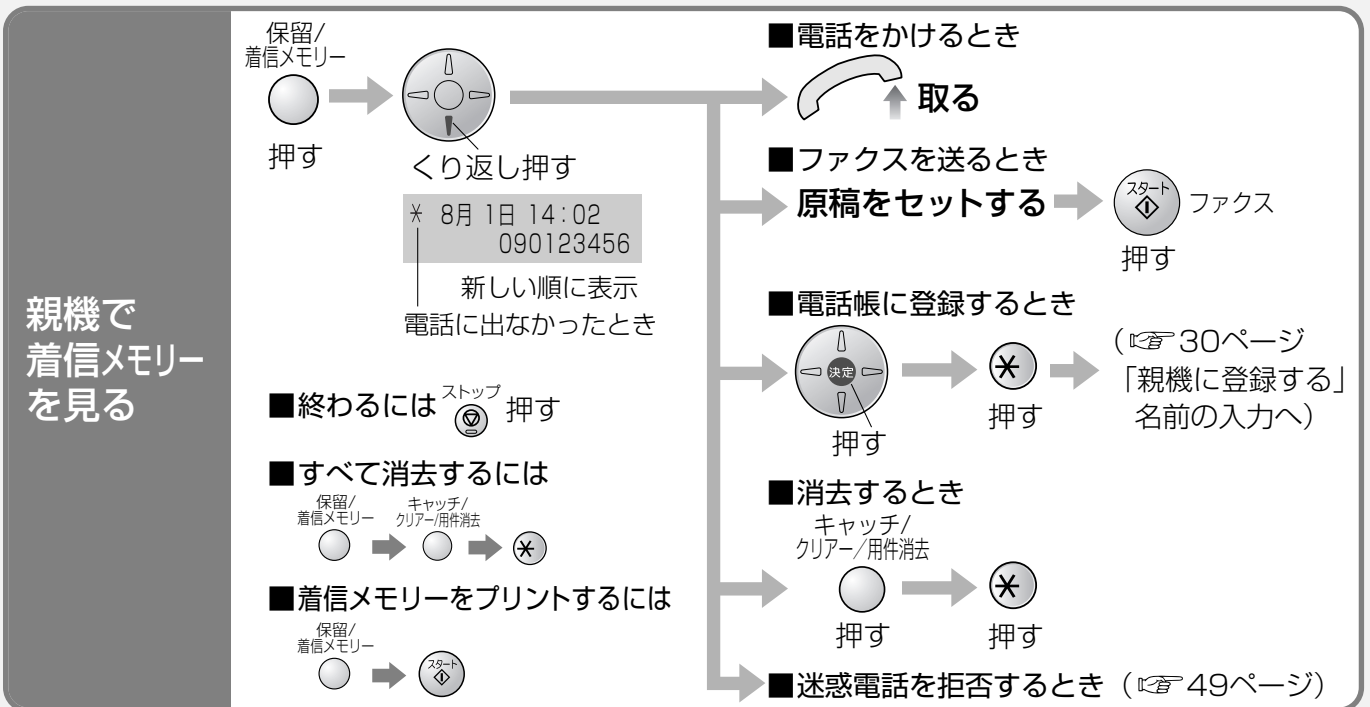

● 電話番号に184や186をつけてかけるとき (☎ 48ページ)

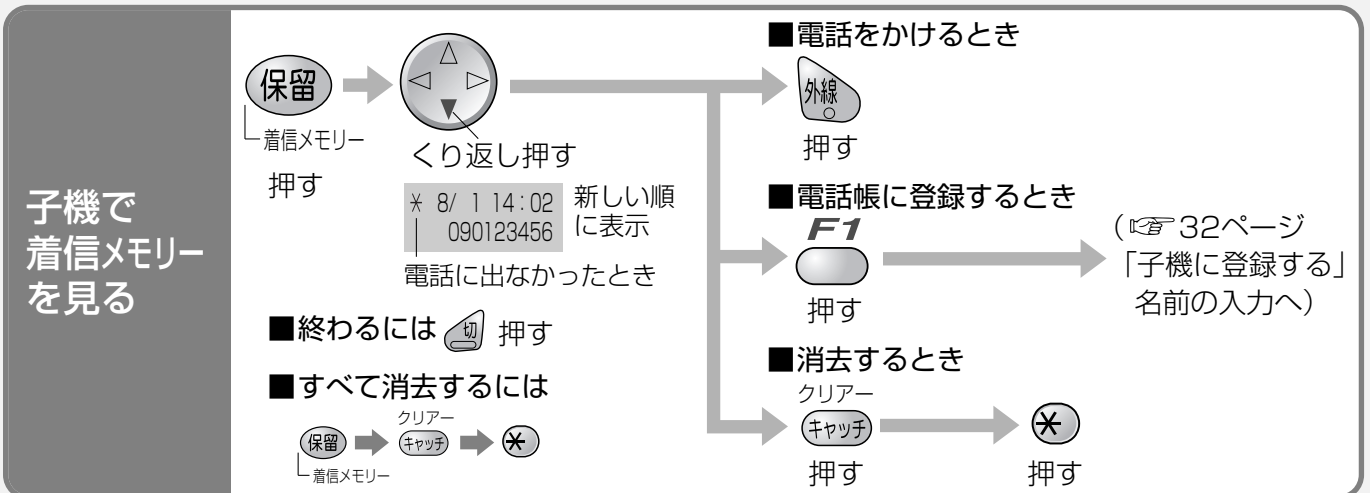
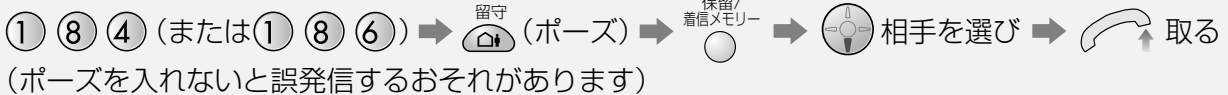

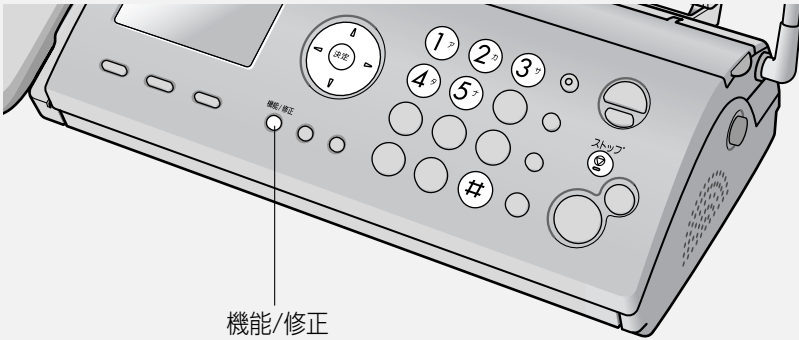

機能/修正

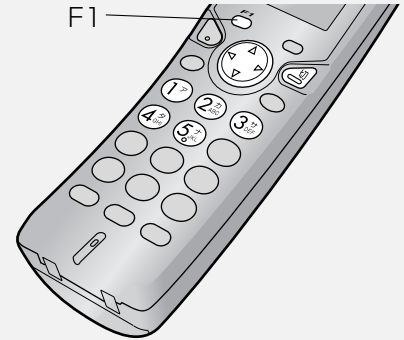

F1

## 相手によって呼出音を変える〈着信鳴り分け〉(ナンバー・ディスプレイサービスの契約が必要)

電話帳のグループ(事前に登録が必要 30・32ページ)、非通知、公衆電話、表示圏外ごとに変えられます。

### 親機の呼出音を変える

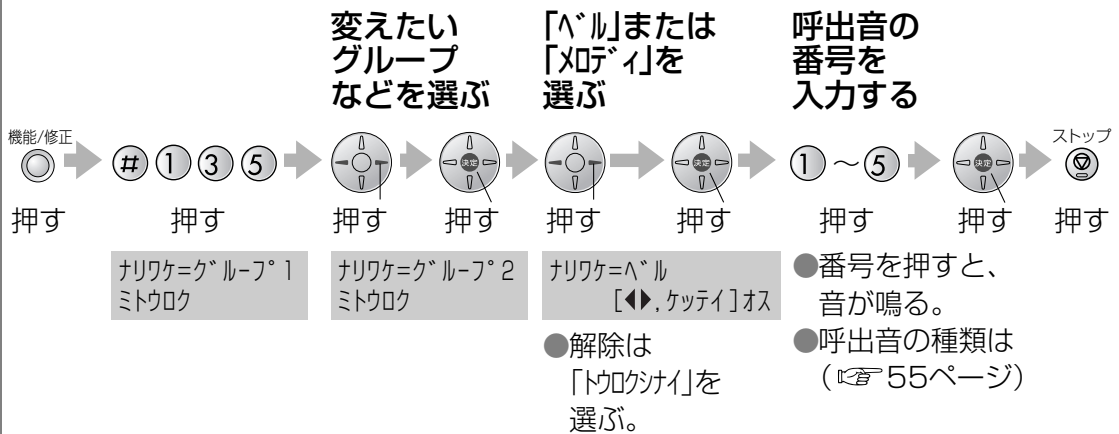

### 子機の呼出音を変える

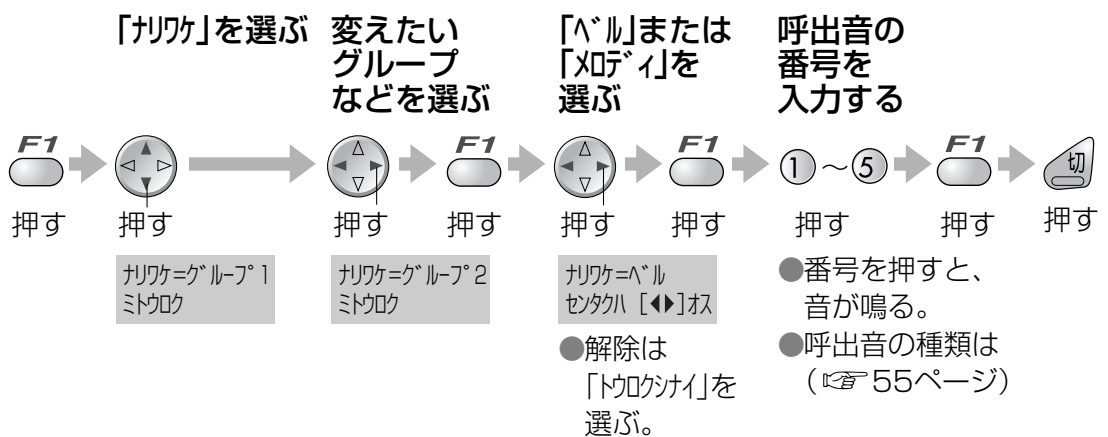

### お知らせ

●キャッチホン・ディスプレイサービスをご利用時、通話中にキャッチホンが入っても働きません。

# モデムダイヤルインサービス

## モデムダイヤルインサービスとは…

1つの回線で2つ以上の電話番号を使うことができます。

### ■電話とファクスで違う番号を使う

電話用番号にかかってくると…

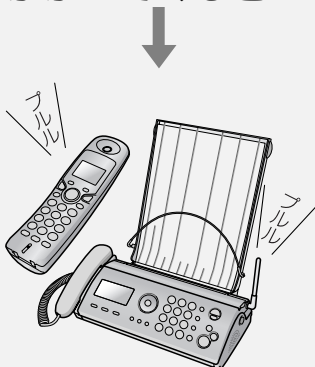

呼出音が鳴る

- ファクス受信や留守番電話で応答もできます。

ファクス用番号にかかってくると…

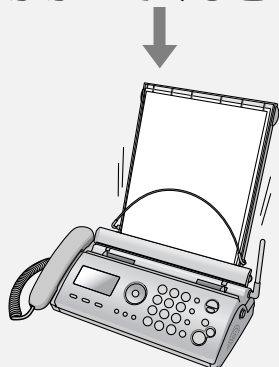

呼出音を鳴らさずにファクスを受信

- 電話に出たり、留守番電話での応答はできません。

### ■親機と子機で違う番号を使う

親機用番号にかかってくると…

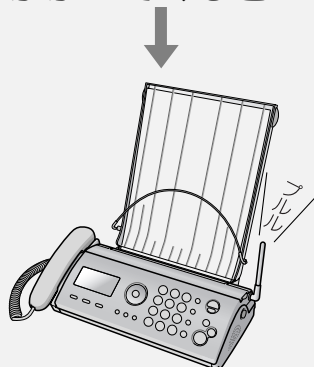

親機だけが鳴る

- 子機では電話に出られません。

子機用番号にかかってくると…



子機だけが鳴る

- 親機では電話に出られません。
- ファクス自動受信や留守番電話での応答はできません。

## モデムダイヤルインサービスを利用するには (契約が必要です)

### ■契約の前にご確認ください

- 2つの電話番号は同時に通話・通信できません。
- ホームテレホン・構内交換機では使用できません。
- 他サービスとの併用は、NTT窓口に確認してください。

NTTと契約する  
(有料)

連絡が来る

必ずサービス開始後に設定する  
(☎ 右ページ)

- 契約・工事についてのお問合せは  
NTT窓口 ☎116(通話料金無料/9:00~17:00/定休日12月29日から1月3日)

### お願い

- 一回線に複数台接続(☎ 73ページ)しないでください。(誤動作の原因)
- 本機は「ダイヤルインサービス」には対応していません。「モデムダイヤルインサービス」を利用してください。(ダイヤルインサービス利用時は変更する<有料>)

### お知らせ

- ISDN回線のときは、ターミナルアダプターの設定が必要です。  
主番号に設定したアナログポートに、本機を接続してください。
- 電話がかかってきたときは、つながる(呼出音が鳴る)まで約4~10秒かかります。
- トールセーバー(☎ 46ページ)がうまく働かないことがあります。

## 設定のしかた (モデムダイヤルインサービスの契約が必要)

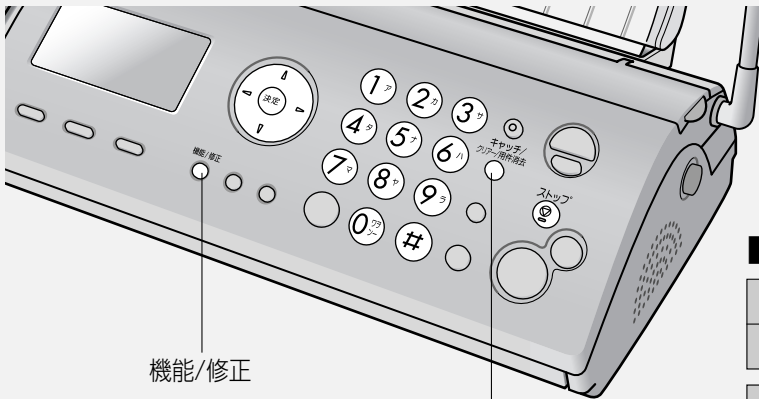

機能/修正

キャッチ/  
クリアー/用件消去

### ■設定する番号は…

電話用番号	主番号 (電話取付時の番号)
ファクス用番号	新しい番号
親機用番号	主番号 (電話取付時の番号)
子機用番号	新しい番号
2台目以降の子機	どちらでも可

### 電話と ファクスで 違う番号を使う

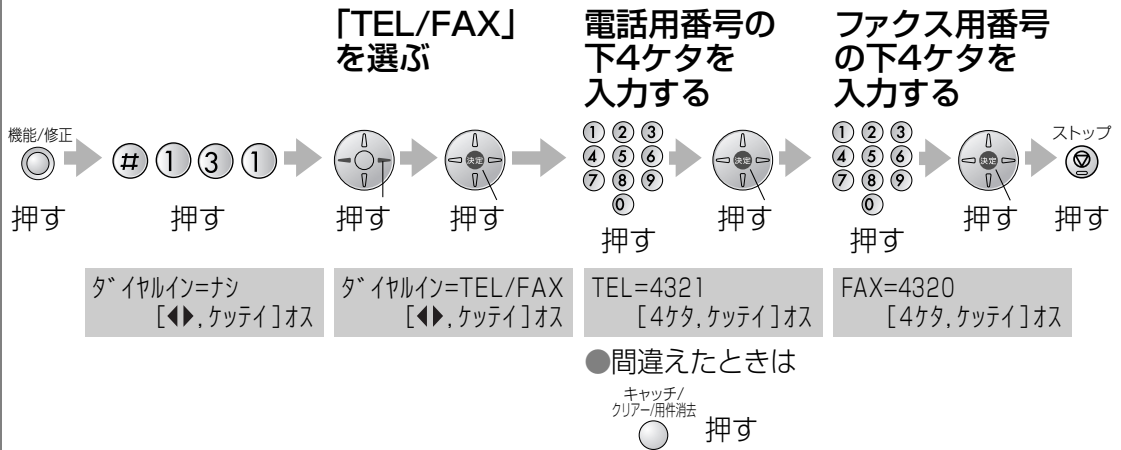

### 親機と 子機で違う 番号を使う

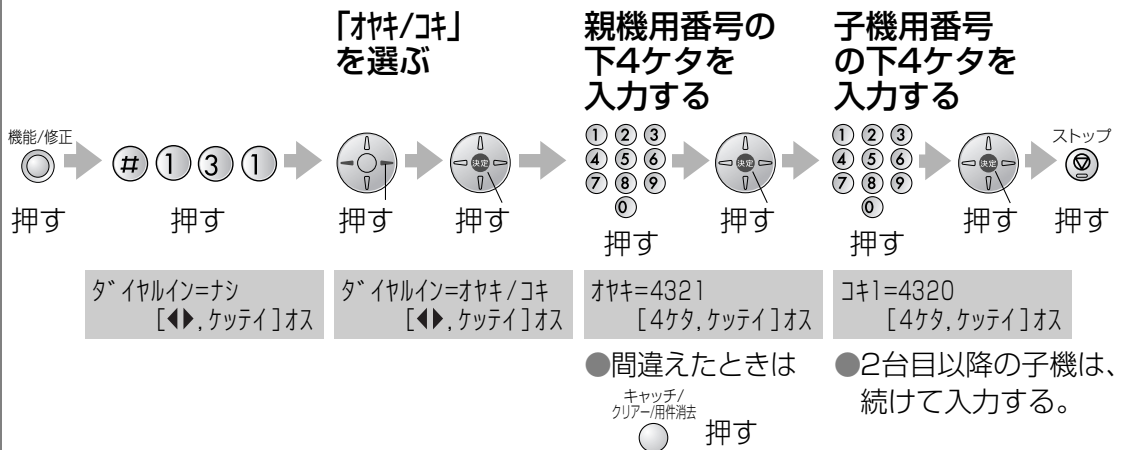

### ■利用をやめるには (NTTへ連絡し、工事終了後に設定する)

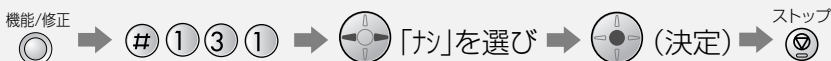



# 音の設定

音質・音量・呼出音

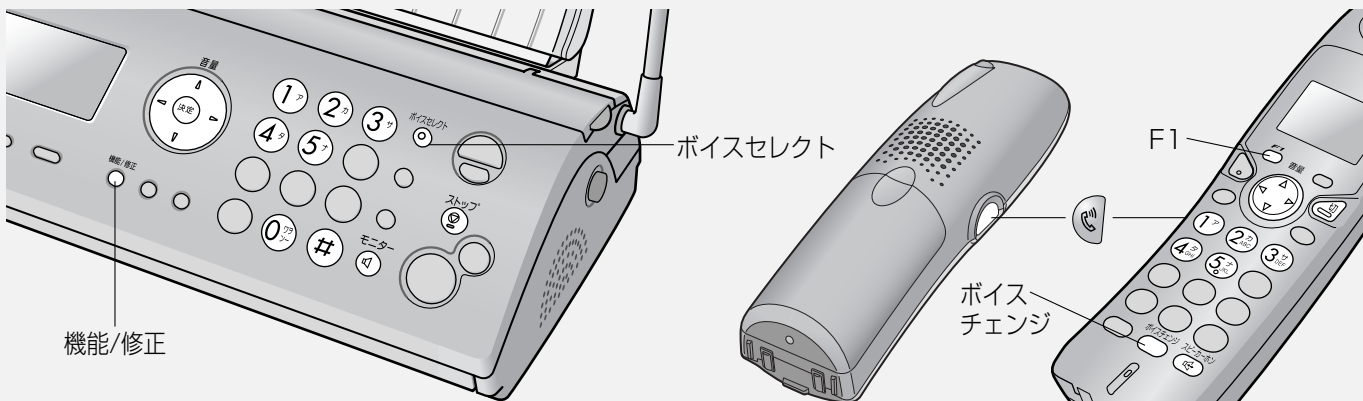

## 相手の声の音質を変える (相手の声が聞きとりにくいときなど)

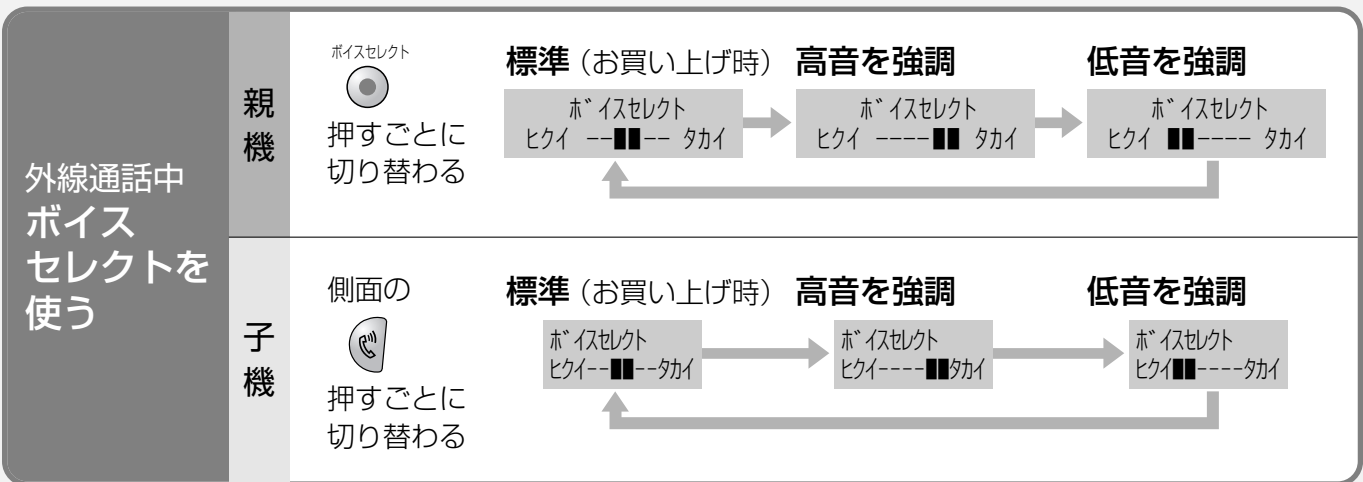

- 親機のモニター、子機のスピーカーホンでの通話中、内線・ドアホン通話中、3者通話中の親機では使えません。
- 次に設定するまで、設定は変わりません。

## 自分の声を変える (いたずら電話に対応するときなど)

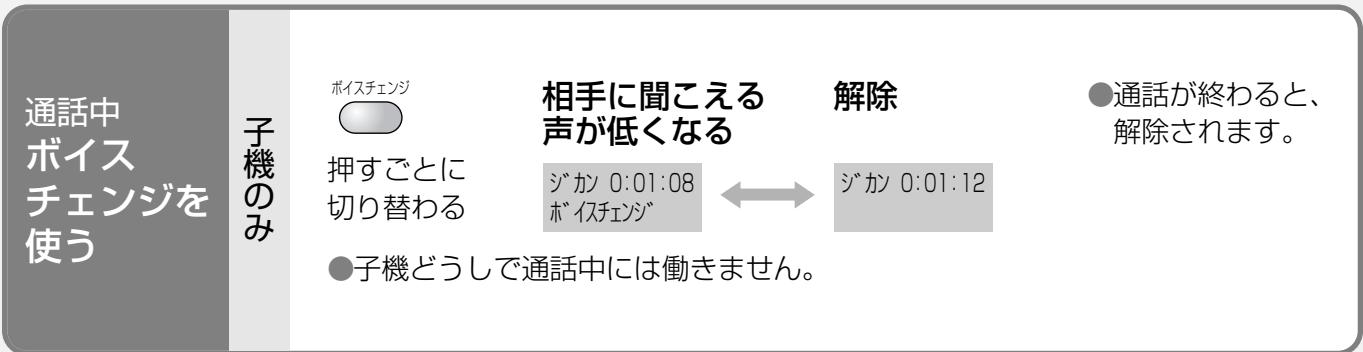

- ボイスチェンジを使っていないときに、 を2秒以上押すと、相手にこちらの声が聞こえなくなります。(ミュート) もう一度押すと、ミュートは解除されます。

## 音の大きさを変える

	変えられるとき	変えられる範囲
呼出音量	電話をかけていないとき	(親機)8段階+「切」(子機)3段階+「切」
受話音量	通話中	3段階
スピーカー音量	モニター または スピーカーホンを押したとき/留守電再生中	(親機)9段階 (子機)2段階

音量を変える

親機

音量





押して大きく

音量

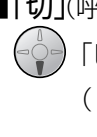

押して小さく

■「切」(呼出音を鳴らさない)にするには  
 「ピピピピッ」と鳴るまで押し続ける。  
 (  押すと解除)

子機

音量





押して大きく

音量



押して小さく

■「切」(呼出音を鳴らさない)にするには  
 「ピピピピッ」と鳴るまで押し続ける。  
 (  押すと解除)

- 内線電話の呼出音は、「切」にしても最小で鳴ります。
- 親機のスピーカー音量はレベル「0」にしても、次回使うときは「2」の音量になります。

## 呼出音を変える

電話がかかってきたときの呼出音を変える

親機

機能/修正



押す

# 0 5 4

押す

ヨビダシオン=ベル  
[◀▶, ケッテイ]オス

「ベル」または「メロディ」を選ぶ



押す

ヨビダシオン=ベル  
[◀▶, ケッテイ]オス

呼出音の番号を入力する

① ~ ⑤

押す

ベル=1  
[1-5, ケッテイ]オス

ストップ

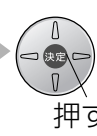

押す

●番号を押すと、音が鳴る。

子機

F1

押す

「ヨビダシオン」を選ぶ



押す

ヨビダシオン  
ベル1

F1

押す

「ベル」または「メロディ」を選ぶ



押す

ヨビダシオン=ベル  
セントカ [◀▶]オス

F1

押す

呼出音の番号を入力する

① ~ ⑤

押す

●番号を押すと、音が鳴る。

F1

押す

切

押す

### 呼出音の種類

	呼出音の番号	内容
ベル	1~5	5種類のベル
メロディ	1	JUPITER
	2	ヴァルキューレの騎行
	3	CANTATA(主よ、人の望みの喜びよ)
	4	くるみ割り人形

- 内線電話の呼出音は変更できません。

© 2004 M-ZoNE

音の設定

55

# 親機の機能一覧

●お買い上げ時は、枠の値に設定されています。

■変更するときは

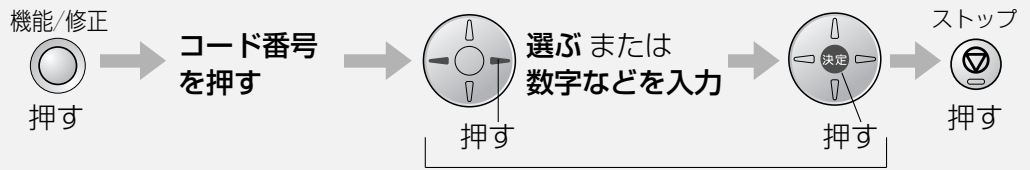

項目はディスプレイの表示を漢字で表記しています。

一覧表に設定手順があるものはそれに従う。

項目	内容〈機能名〉	コード番号	設定値／設定手順	ページ
最初の設定	現在の日時 〈日付・時刻〉	# 0 0 1	年・月・日・時刻を入力	20
	相手のファクスにプリントされる 名前 〈あなたの名前〉	# 0 0 2	名前を入力	21
	相手のファクスにプリントされる 電話番号 〈あなたの電話番号〉	# 0 0 4	電話番号を入力	21
	電話回線の設定 〈電話回線種別〉	# 0 7 9	ジドウ、フッシュ、20、10	20
	親機の機能登録の内容をプリント 〈登録リスト印刷〉	# 0 0 0	決定 (決定) 押す	—
呼出音／回数	親機の呼出音 〈呼出音〉	# 0 5 4	ベル : 1、2、3、4、5 X0デイ : 1、2、3、4	55
	在宅時、自動的に回線が つながるまでの呼出音の回数 〈在宅着信呼出音の回数〉	# 1 1 2	3、5、10、15、20、 ジドウ かつ シイ (電話に出るまで鳴り続ける)	40
	留守時、応答メッセージを 流すまでの呼出音の回数 〈留守着信呼出音の回数〉	# 1 2 1	2、4、6、9、 ファクス センゾク、トルレバ- ●9 : ファクスを自動受信できない ことがある。 ●ファクス センゾク : 留守セットが必要。 ●トルレバ- (☎ 46ページ)	39
電話帳の設定	電話帳、ワンタッチダイヤルの 内容をプリント 〈電話帳印刷〉	# 0 4 1	枠、キ	31 33
	親機の電話帳の内容を子機に転送 〈電話帳転送〉	# 1 4 3	転送先を選ぶ ➡ 内容を選ぶ	34
	親機の電話帳の内容をすべて消去 〈電話帳全消去〉	# 1 4 4	決定 (決定) ➡ *	—
ファクスの受けかた	在宅時、呼出音を鳴らさずに ファクスを受ける 〈無鳴動受信〉	# 1 1 4	シイ、ツネスル、タイマ- ●タイマ- : 鳴らさない時間帯を設定。	40
	記録紙節約のため、縮小して プリント 〈エコノミー受信〉	# 0 9 0	リ1 : 92%に縮小してプリント リ2 : 原寸でプリント (収まらない部分はプリントしない) カ : 原寸でプリント (収まらない部分は2ページ目にプリント)	40

●お買い上げ時は、 枠の値に設定されています。

■変更するときは

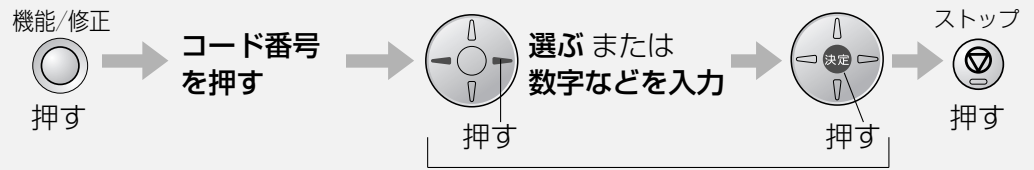

項目はディスプレイの表示を漢字で表記しています。

一覧表に設定手順があるものはそれに従う。

項目	内容〈機能名〉	コード番号	設定値/設定手順	ページ
ファクスの設定	送受信結果の音声を流す 〈ファクス親切案内〉	# 0 2 0	<input type="text"/> (流す)、 <input type="text"/> (流さない)	37 38
	海外へうまく送れないとき 〈海外送信モード〉	# 0 2 3	1か、 <input type="text"/> 2	37
	NTTのFネットを利用する 〈Fネット〉	# 1 0 5	1 (する)、 <input type="text"/> 2 (しない) ●ホームテレホンに接続するときは、 「1」を選ぶ。	41
	メモリー代行受信(☎ 38ページ) したファクスをすべて消去する 〈ファクスメモリー消去〉	# 1 0 6	(決定) →	-
留守番電話の設定	外出先から操作時の暗証番号 〈暗証番号〉	# 0 0 6	4ケタの数字を入力	46
	1件あたりの録音時間〈用件録音時間〉	# 0 3 0	<input type="text"/> 27分、秒	44
	外出先から用件再生時の回数 〈留守電リモート再生〉	# 1 2 7	1か2 (くり返し再生)、 <input type="text"/> 3	47
	用件を外出先に転送 〈用件転送〉	# 1 4 2	1 (転送先登録)、 <input type="text"/> 2	47
	自分の声で応答メッセージを作る 〈自作応答録音〉	# 1 4 7	録音する	45
	自作メッセージを消す〈自作応答消去〉	# 1 4 8	(決定) →	45
自作の応答メッセージから 固定に戻す 〈応答切替〉	# 1 2 8	<input type="text"/> 1 : 自動切替(自作メッセージ優先) <input type="text"/> 2 : 固定に戻す	45	
ナンバー・ディスプレイ	ナンバー・ディスプレイサービス を利用 〈ナンバー・ディスプレイ〉	# 1 3 3	<input type="text"/> 1、2、3 (やめるとき)	48
	キャッチホン・ディスプレイサービス を利用 〈キャッチホン・ディスプレイ〉	# 1 3 7	1 (する)、 <input type="text"/> 2 (しない)	48
	相手によって呼出音を変える 〈着信鳴り分け〉	# 1 3 5	電話帳のグループ(1~9)・非通知・ 公衆電話・表示圏外ごとに設定。	51
	非通知の電話に出ない 〈非通知着信拒否/留守応答〉	# 1 8 4	<input type="text"/> 1、2 (拒否)、 3 (留守番電話で応答)	49
	公衆電話からの電話に出ない 〈公衆電話着信拒否/留守応答〉	# 1 8 6	<input type="text"/> 1、2 (拒否)、 3 (留守番電話で応答)	49

# 親機の機能一覧 (続き)

●お買い上げ時は、枠の値に設定されています。

■変更するときは



項目はディスプレイの表示を漢字で表記しています。

一覧表に設定手順があるものはそれに従う。

項目	内容〈機能名〉	コード番号	設定値／設定手順	ページ
ディスプレイ	表示圏外の電話に直接出ない 〈表示圏外留守応答〉	# 1 8 7	<input type="text"/> カ、 <input type="text"/> カ (留守番電話で応答)	49
	特定の相手からの電話に出ない 〈迷惑電話着信拒否〉	# 1 3 6	カ (拒否する相手を設定)、 <input type="text"/> カ	49
その他の設定	別売品のインクフィルムの残量 めやすを表示〈フィルム残量表示〉	# 0 9 8	カ (表示する)、 <input type="text"/> カ (表示しない)	15 75
	ボタンを押すたびに「ピッ」と 鳴らす 〈キー確認音〉	# 0 5 8	<input type="text"/> カ (鳴らす)、 <input type="text"/> カ (鳴らさない)	—
	3者通話から電話を回すように する 〈簡単取り次ぎ〉	# 0 6 8	カ、 <input type="text"/> カ	26
	2つの電話番号を使う 〈モデムダイヤルイン〉	# 1 3 1	TEL/FAX (電話専用とファクス専用)、 カ/カ (親機専用と子機専用)、 <input type="text"/> カ ●TEL/FAX・カ/カ：下4ケタを登録。	53
	A4サイズより長い原稿の下部を 次ページにプリント〈分割コピー〉	# 0 9 1	カ、 <input type="text"/> カ (1ページで中断)	42
	ドアホンを使わなくなったとき 〈ドアホン〉	# 1 6 0	<input type="text"/> カ、カ (使わなくなったとき)	67
	外出先でドアホンを受ける 〈ドアホンワープ〉	# 1 6 2	<input type="text"/> カ、カ (留守時)、カ (すべて) ●カ・カ：転送先を登録。	69
	携帯電話への通話料金を選ぶ サービスを利用〈選んでケータイ〉	# 1 9 8	カ (識別番号登録)、 <input type="text"/> カ	29
	IP電話解除番号を登録する 〈IP電話解除機能〉	# 1 9 9	カ (IP電話解除番号登録)、 <input type="text"/> カ	29
	子機を登録する〈子機増設／減設〉	# 1 2 3	ゲンツ=1、ゾウツ=2	70
	中継アンテナを登録する 〈中継アンテナ設定〉	# 1 0 1	ゲンツ=1、ゾウツ=2	71
	すべてお買い上げ時の設定に戻す 〈出荷時設定〉	# 1 1 1	<input type="text"/> カ (決定) → * → …… → <input type="text"/> カ (決定)	10

■すべての機能を表示するには → 「サバテ/キヨウ ヒョウジ」を選ぶ → (決定) → (選ぶ)

ディスプレイを見ながら機能を選ぶこともできます

機能/修正 → 項目を選ぶ → (決定) → 機能名を選ぶ → 設定するまたは数字などを入力 → (決定) → ストップ

(例) サイショノ セツテイ [ケツテイ]オス ●56~58ページの項目を順に表示。 カイセンジョハツ=ジトウ [カ、ケツテイ]オス



# 子機の機能一覧／メッセージ一覧

●お買い上げ時は、 枠の値に設定されています。

■変更するときは



一覧表に設定手順があるものはそれに従う。

内容	表示〈機能名〉	設定値／設定手順	ページ
子機に名前を付ける (内線呼出時に相手側に表示)	子ノ ナメ 〈子機の名前〉	F1 → 文字を入力	21
充電台から取るだけで 電話をかける	クイック ヲウ = ナ 〈クイック通話〉	ナ、 <input type="text"/>	-
充電台から取るだけで 電話を受ける	オフフック オウ = ナ 〈オフフック応答〉	<input type="text"/> 、 ナ ●ナ: 、  で受ける。	-
子機の呼出音	ビゲ ダシヨ 〈呼出音〉	F1 押す ベル : <input type="text"/> 、2、3、4、5 XD デイ : 1、2、3、4	55
ボタンを押すたびに「ピッ」と 鳴らす	キー カニオン = ナ 〈キー確認音〉	<input type="text"/> (鳴らす)、 ナ (鳴らさない)	-
どのキーを押しても電話を受ける (,  以外)	エニキー アンサー = ナ 〈エニキーアンサー〉	<input type="text"/> 、 ナ ●ナ: 、 、  で受ける。	22
ナンバー・ディスプレイサービス で相手によって呼出音を変える	ナリケ = グループ 1 〈着信鳴り分け〉	電話帳のグループ(1~9)・非通知・ 公衆電話・表示圏外ごとに設定。	51
子機の電話帳の内容を親機に転送	デノチヨ テノク 〈電話帳転送〉	F1 → 内容を選ぶ	34
子機の電話帳の内容をすべて消去	デノチヨヨウキョ 〈電話帳消去〉	F1 →	-
子機を増やす (先に親機の設定が必要)	子ゾウセツ 〈子機増設〉	F1 → F1	70
すべてお買い上げ時の設定に戻す	シヨウガノハ モドス 〈出荷時設定〉	F1 →  ..... → F1	10

## メッセージ一覧

メッセージ①	呼び出しましたが近くにおりません。ファクシミリをご利用の方は送信してください。電話の方はおそれいりますが、のちほどおかけ直してください。	39
メッセージ②	ただいま留守にしております。ファクシミリをご利用の方は送信してください。電話の方は「ピー」という音に続けてお名前とご用件をお話してください。	44
メッセージ③	ただいま留守にしております。ファクシミリをご利用の方は送信してください。電話の方はおそれいりますが、のちほどおかけ直してください。	44
メッセージ④	ただいま留守にしております。ファクシミリをご利用の方は、おそれいりますが、のちほどおかけ直してください。電話の方は「ピー」という音に続けてお名前とご用件をお話してください。	44
メッセージ⑤	ただいま留守にしております。おそれいりますが、のちほどおかけ直してください。	44
メッセージ⑥	あなたの電話番号は通知されていません。おそれいりますが、電話番号の前に「186」をつけて、おかけ直してください。	49
メッセージ⑦	公衆電話からはおつなぎできません。おそれいりますが、公衆電話以外から、おかけ直してください。	49



# 文字入力のかた

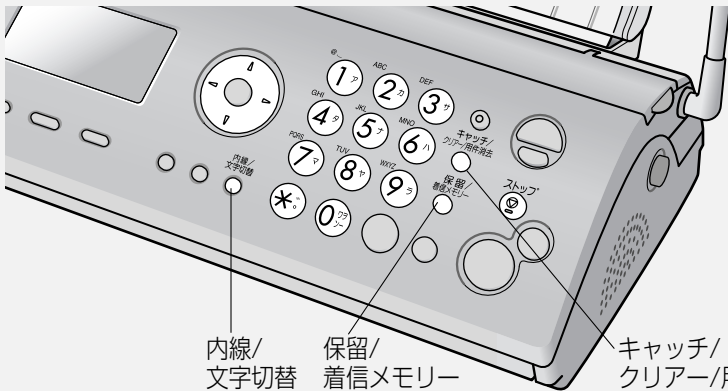

●あなたの名前(☎21ページ)や電話帳(☎30・32ページ)を登録するときなどに使います。

親機で  
入力する

文字入力画面で **文字の種類を選ぶ** ……→ **文字を入力する**

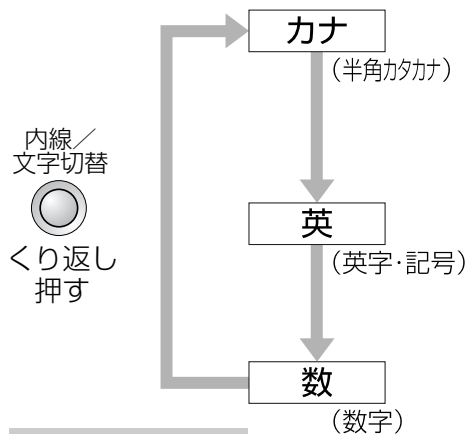

ナマI?  
スズキ  
カーソル(入力位置)

カナ——文字の種類

内線/  
文字切替  
くり返し  
押す

例：スズキ

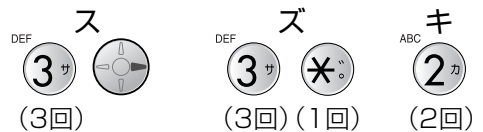

例：PANA

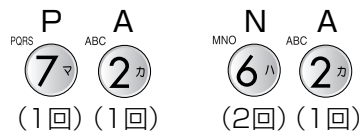

例：123



■間違えたときは 押す

子機で  
入力する

文字入力画面で **文字の種類を選ぶ** ……→ **文字を入力する**

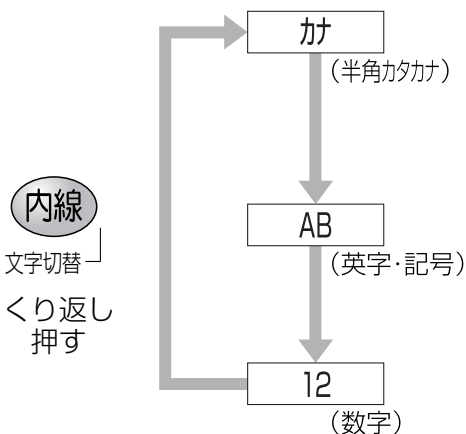

ナマI? [か]  
スズキ  
カーソル(入力位置)

——文字の種類

内線  
文字切替  
くり返し  
押す

例：スズキ



例：PANA

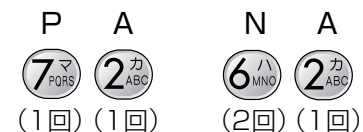

例：123



■間違えたときは 押す

## 文字列一覧表

ボタン		カナ										英															数											
親機	子機																																					
①	①	ア	イ	ウ	エ	オ	ア	イ	ウ	エ	オ	@	.	_	-	&	\$	¥	%	+	=	~	^															1
②	②	カ	キ	ク	ケ	コ						A	B	C	a	b	c																		2			
③	③	サ	シ	ス	セ	ソ						D	E	F	d	e	f																		3			
④	④	タ	チ	ツ	テ	ト	ッ					G	H	I	g	h	i																		4			
⑤	⑤	ナ	ニ	ヌ	ネ	ノ						J	K	L	j	k	l																		5			
⑥	⑥	ハ	ヒ	フ	ヘ	ホ						M	N	O	m	n	o																		6			
⑦	⑦	マ	ミ	ム	メ	モ						P	Q	R	S	p	q	r	s																	7		
⑧	⑧	ヤ	ユ	ヨ	ャ	ュ	ョ					T	U	V	t	u	v																		8			
⑨	⑨	ラ	リ	ル	レ	ロ						W	X	Y	Z	w	x	y	z																	9		
⑩	⑩	ワ	ヲ	ン	ー	！	？	（	）																									0				
												「	」																									
★	★	゜(濁点)	°(半濁点)	、	。,	、	。,																															
保留/ 着信メモリー	保留	スペース (1文字分空ける)																																				

- 例：「ス」の入力は③を3回押し、「P」の入力は⑦を1回押し。
- 一覧表の文字とディスプレイの文字は形が異なることがあります。
- 文字数には、スペースも含まれます。

## こんなときは

<b>■ 同じボタンの文字を 続けて入力するには</b>	〈親機〉 例：アイ ア イ ① →  (カーソルを右へ) → ① ①	〈子機〉 例：アイ ア イ ① →  (カーソルを右へ) → ① ①
	<b>■ カーソルを移動するには</b> 押す	押す
	<b>■途中で入力をやめるには</b> <sup>ストップ</sup> 押す	押す

## 挿入・修正・消去するには

<b>■挿入するには</b>	〈親機〉 挿入位置の次の文字にカーソルを移動し、文字を入力する。	〈子機〉 挿入位置の次の文字にカーソルを移動し、文字を入力する。
	<b>■修正するには</b> 修正する文字にカーソルを移動し、 <sup>キャッチ/ クリアー/用件消去</sup> 押して消し、入力し直す。	修正する文字にカーソルを移動し、 <sup>クリアー キャッチ</sup> 押して消し、入力し直す。
	<b>■消去するには</b> 消去する文字にカーソルを移動し、 <sup>キャッチ/ クリアー/用件消去</sup> 押す。	消去する文字にカーソルを移動し、 <sup>クリアー キャッチ</sup> 押す。
<b>■すべて消去するには</b>	文字の先頭にカーソルを移動し、 <sup>キャッチ/ クリアー/用件消去</sup> を約2秒以上押す。	文字の先頭にカーソルを移動し、 <sup>クリアー キャッチ</sup> を約2秒以上押す。

# 記録紙が詰まったとき

記録紙を取り除いたあと、給紙ローラーの汚れをふき取ってください。

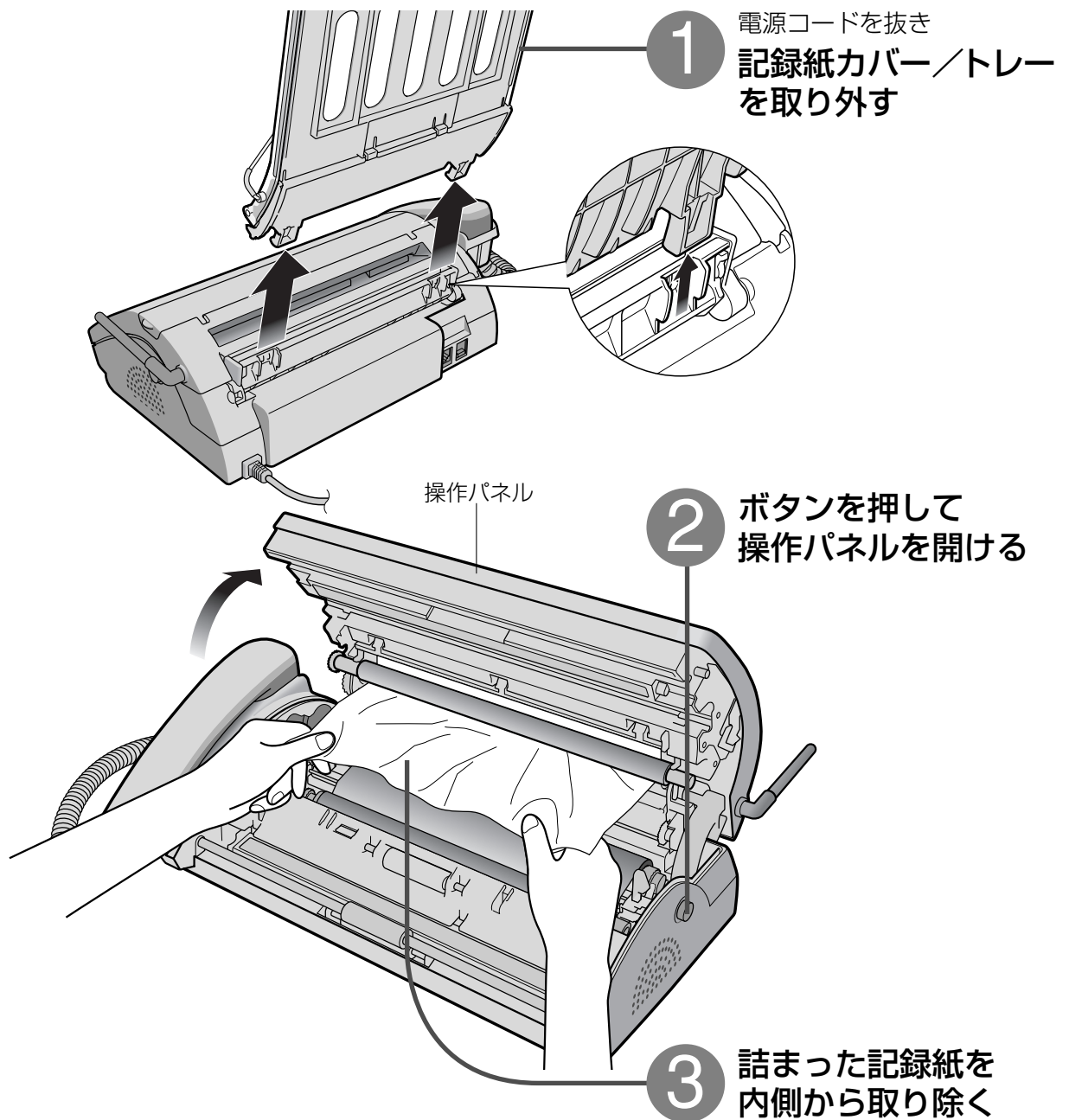

## お知らせ

- 電源コードを抜いても、登録した内容・応答メッセージ・用件は消えません。

#### 4 記録紙ガイドを開ける

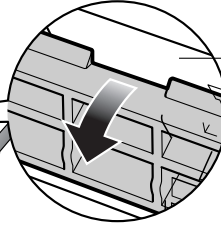
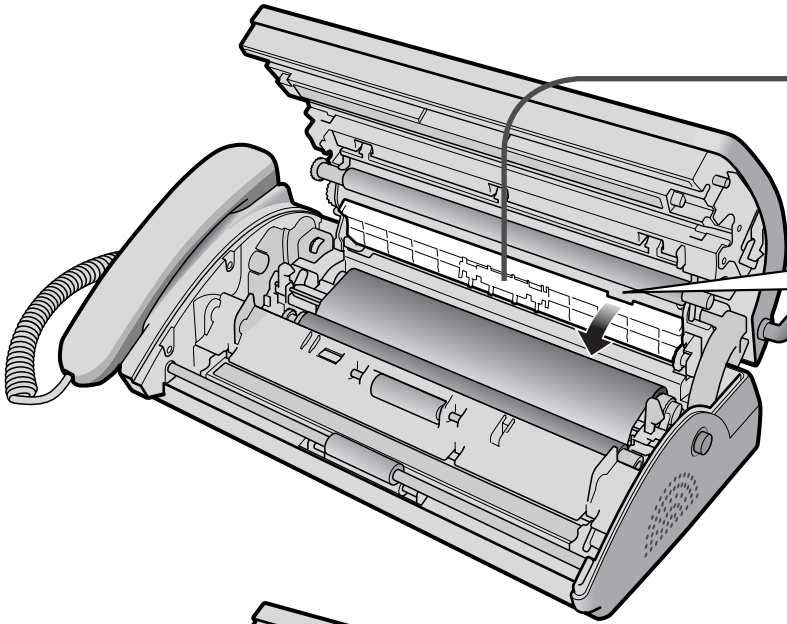

記録紙ガイド

- 指をかけて下方方向に開ける。
- 記録紙カバー／トレーを取り外さないで開きません。

#### 5 給紙ローラーをふく

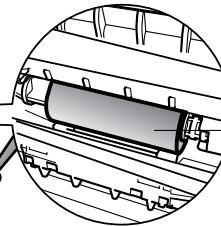
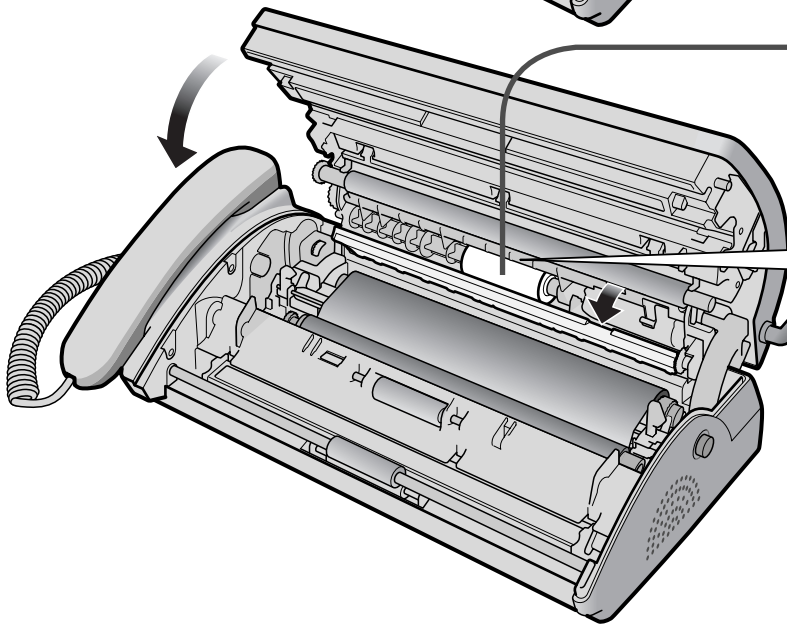

給紙ローラー

- 水を含ませて固く絞った布でふく。

#### 6 「カチッ」と音がするまで 操作パネルを閉めて 電源コードを接続する

#### 7 記録紙カバー／トレーを取り付け 記録紙を もう一度セットし直す (☞ 17ページ)

#### お願い

- サーマルヘッド部分は、触らないようにご注意ください。  
(汚れなどにより、白や黒の線が出る原因)

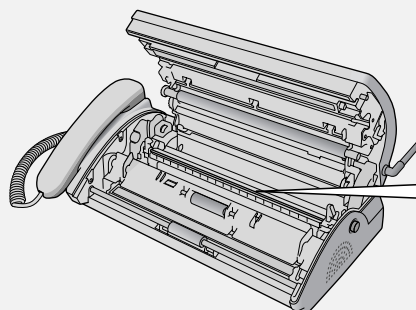

サーマルヘッド

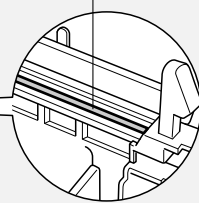

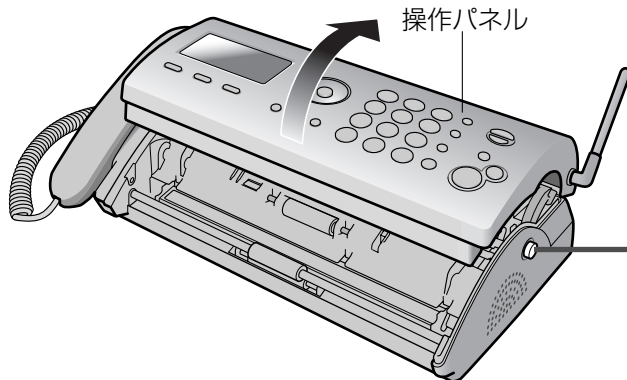

**1** 電源コードを抜き  
記録紙カバー／トレー  
を取り外す (☞ 62ページ)

**2** ボタンを押して  
操作パネルを開く

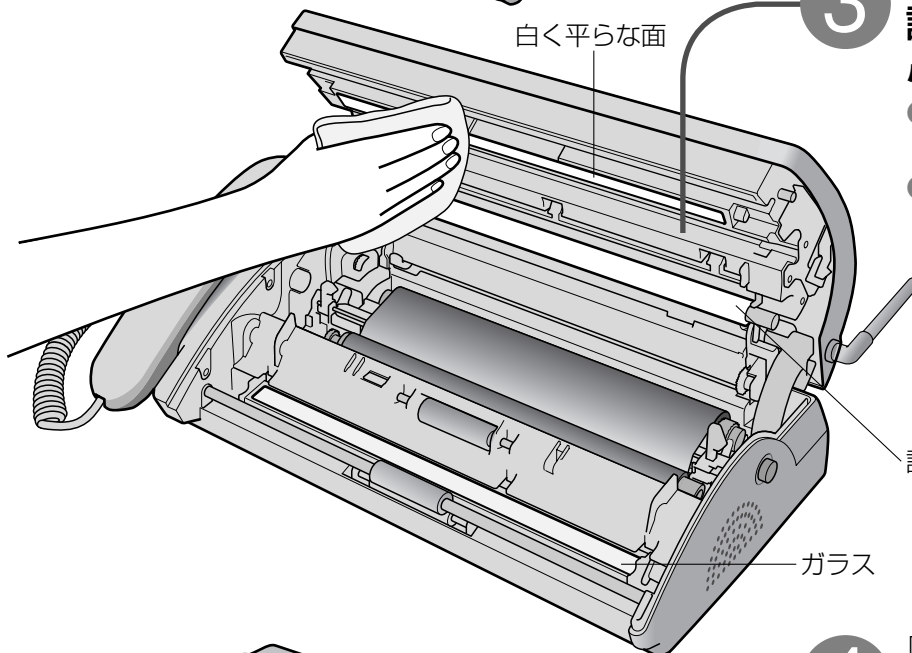

**3** ガラス・白く平らな面・  
記録紙送りローラーを  
ふく

- 水を含ませて固く絞った布でふく。
- 汚れが取れないときはファクス原稿読取部クリーナーを使う。(別売品 ☞ 裏表紙)
- 記録紙送りローラーには使わないでください。

**4** 「カチッ」と音がするまで  
操作パネルを閉めて  
電源コードを接続する

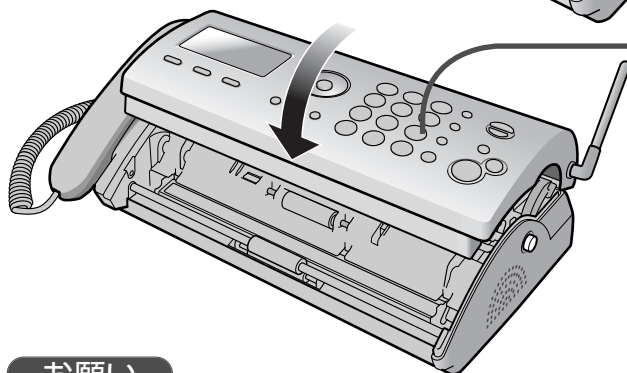

**5** 記録紙カバー／トレーを取り付け  
記録紙を  
もう一度セットし直す  
(☞ 17ページ)

### お願い

- ガラス部分は指で触らないでください。(汚れの原因)
- お手入れ後は、コピーして線が入らないことを確認してください。(入るときは、販売店にご相談を)

### お知らせ

- お手入れ後も受信用紙が汚れるときは通信相手の問題も考えられます。相手の原稿またはファクスの読取部が汚れていないか、確認してもらってください。



# 原稿が詰まったとき

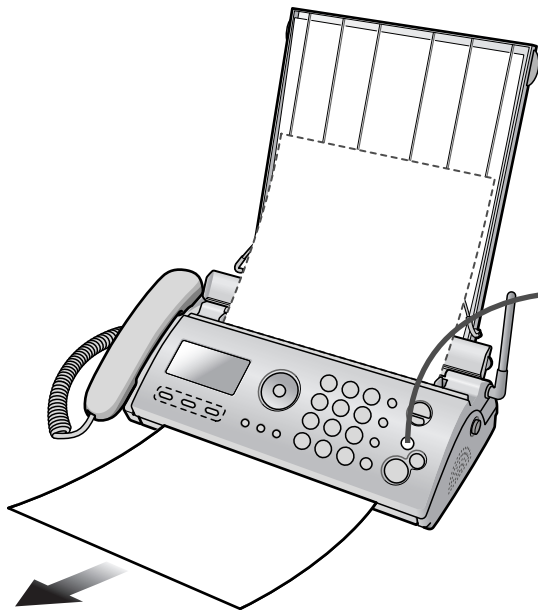

1

ストップ



押して

原稿を排出させる

2

原稿が排出されないときは、  
記録紙カバー／トレーを  
取り外して（☞ 62ページ）

ボタンを押して  
操作パネルを開く

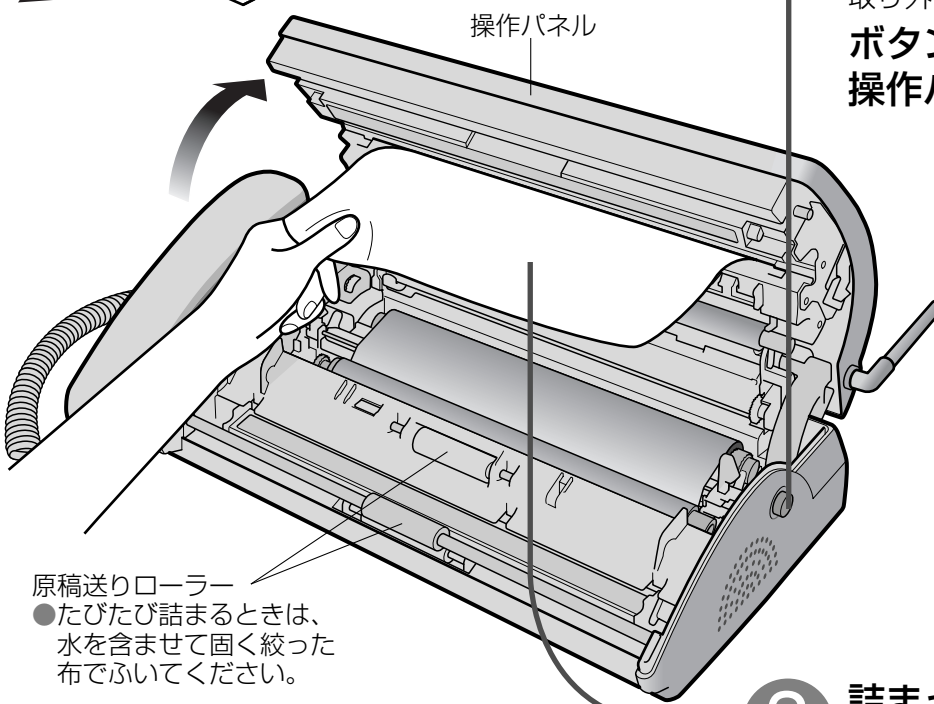

原稿送りローラー

●たびたび詰まるときは、  
水を含ませて固く絞った  
布でふいてください。

3

詰まった原稿を  
取り除く

4

「カチッ」と音がするまで  
操作パネルを閉める

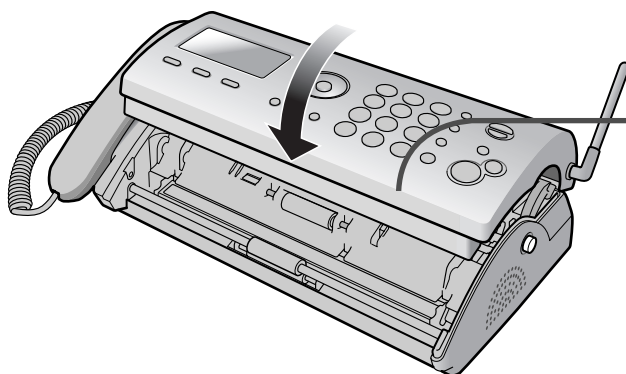

5

記録紙カバー／トレーを取り付け  
記録紙を  
もう一度セットし直す  
（☞ 17ページ）



# ドアホンを接続する

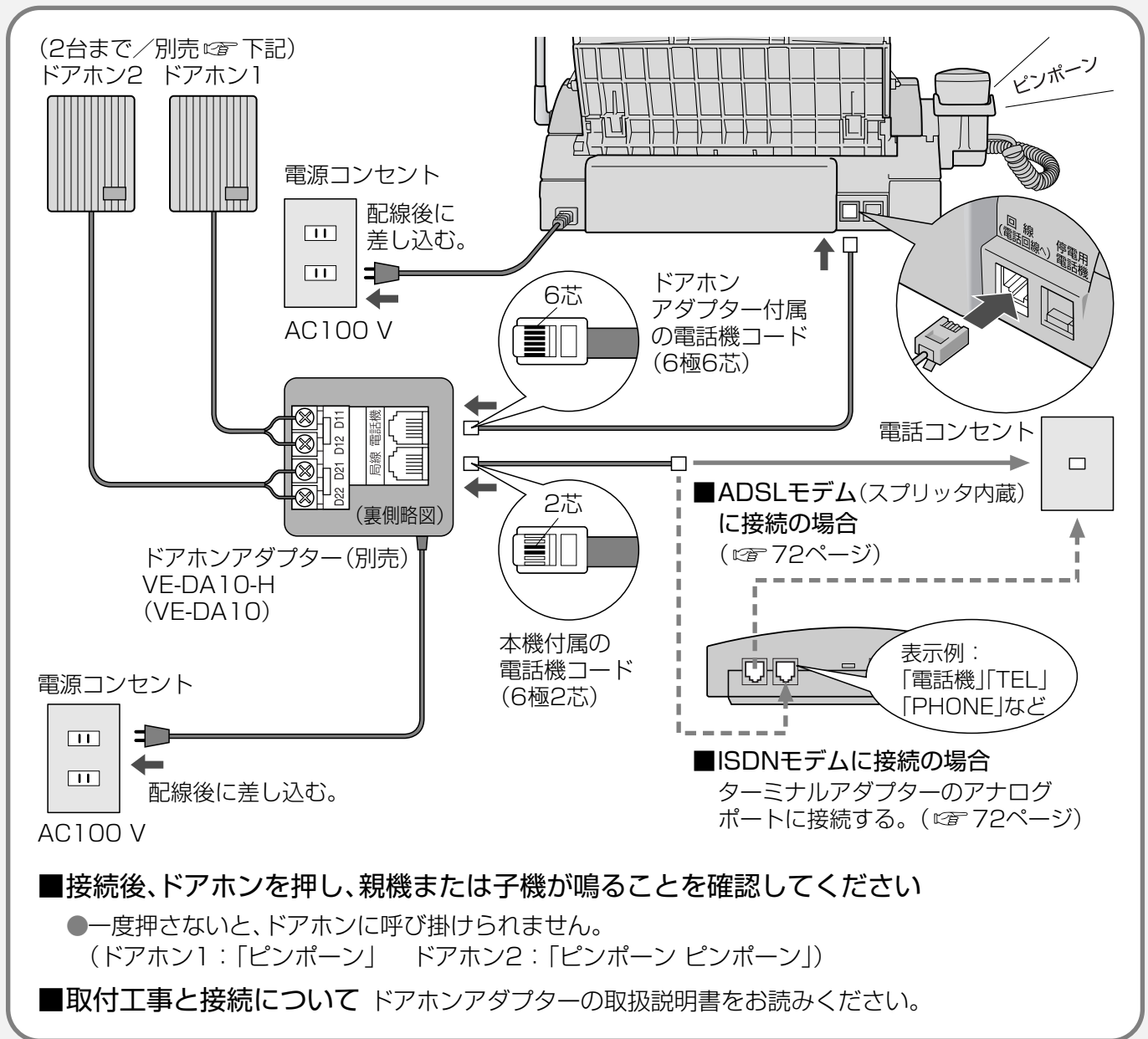

●ホームテレホンに接続するとき、ドアホン機能は使えません。

## 以下のドアホン・テレビドアホンが接続できます

(2004年9月現在)

### ■ ドアホン

(当社製)

品番: VB-3363 ★ VB-3364 ★ VB-3365 ★ VB-3366 ★ VF-521 ★ VF-522 ★  
VF-523D ★ VF-523DA ★ VF-523U ★ VL-568 ★ VL-568D ★ VL-568DA ★  
VL-568G ★ VL-568K ★ VL-586P ★ VL-582 ★ VL-582A ★ VL-583 ★  
VL-584D ★ VL-585D ★ VL-594 ★ VL-568KA VL-568R  
VL-568S VL-568U VL-580D VL-581D VL-592 VL-593  
VL-594A

### ■ テレビドアホン

(当社製)

品番: VL-V140KP-T ★ VL-V140K-H ★ VL-V150KP-T ★ VL-V150X-T ★  
VL-V160X-T ★ VL-V160KP-T ★ VL-V161AKP-K VL-V161X-T ★  
VL-V161KP-T ★ VL-V180KP-K VL-V163KP-K VL-V163X-K  
VL-V186KP-K VL-V186X-K

(松下寿電子工業製)



品番: HA-S61BK-T

★マーク付きの品番は、生産完了品です。



# ドアホンに出る

(続く)

## 来客があったとき

親機で	子機で
 <p>1 「ピンポーン」と鳴ったら 受話器を取り、話す</p> <p>2 終わったら 受話器を戻す</p> <p>内線/ 文字切替</p>	 <p>1 「ピンポーン」と鳴ったら 充電台から取る、または 内線 押し、話す</p> <p>2 終わったら 切 押す (充電台に戻す)</p>

### ■本機からドアホンに呼び掛けるには

- 〈親機〉 受話器を取り、 → ⑧ (ドアホン1) または ⑨ (ドアホン2)
- 〈子機〉  → ⑧ (ドアホン1) または ⑨ (ドアホン2)

### お知らせ

- 次のことは、できません。
- ドアホン・親機・子機の3者通話。
- ドアホンとの通話を(子機や親機に)回す。
- ファクス送受信中のドアホン通話。(親機の呼出音は鳴ります)
- 留守セット中、来客者の声を録音する。

### ■ドアホンを使うのをやめるときは

登録を 取り消す	機能/修正 押す	→	# 1 6 0 押す	→	[ナ]を選ぶ 押す	→	決定 押す	→	ストップ 押す
	ドアホン=ジドウ [◀▶, ケッテイ] オス		ドアホン=ナン [◀▶, ケッテイ] オス						

# ドアホンに出る (続き)

## 電話中に来客があったとき

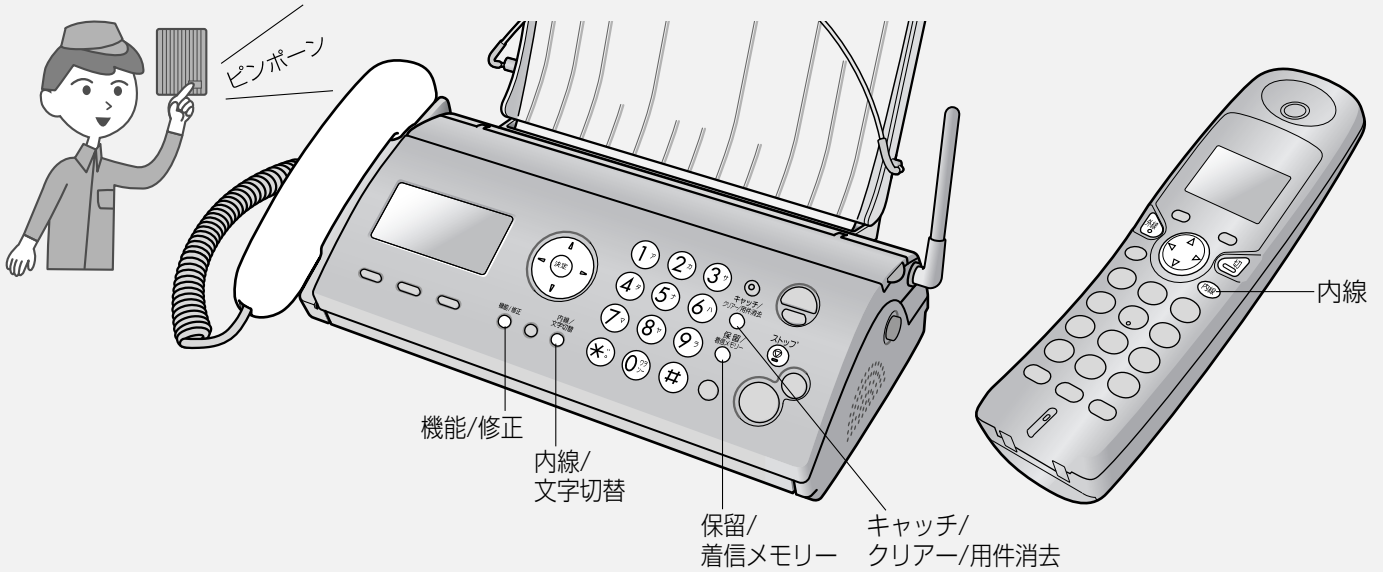

電話を切って出る	親機	電話中にドアホンが鳴ったら 戻す → 取る → 来客と話す
	子機	電話中にドアホンが鳴ったら 切 押す → 内線 押す → 来客と話す
電話を保留して出る	親機	電話中にドアホンが鳴ったら 内線/文字切替 押す → ●電話は保留される。 → 内線/文字切替 押す → 保留/着信メモリー 押す → ●電話に戻る ●ドアホンとの通話が終わる。 ●保留が解除される。
	子機	電話中にドアホンが鳴ったら 内線 押す → ●電話は保留される。 → 外線 押す → ●電話に戻る ●ドアホンとの通話が終わり、保留が解除される。

## 外出先から携帯電話などでドアホンに出るための準備

ドアホンからの呼び出しを、自動的に外出先の携帯電話などに転送します。

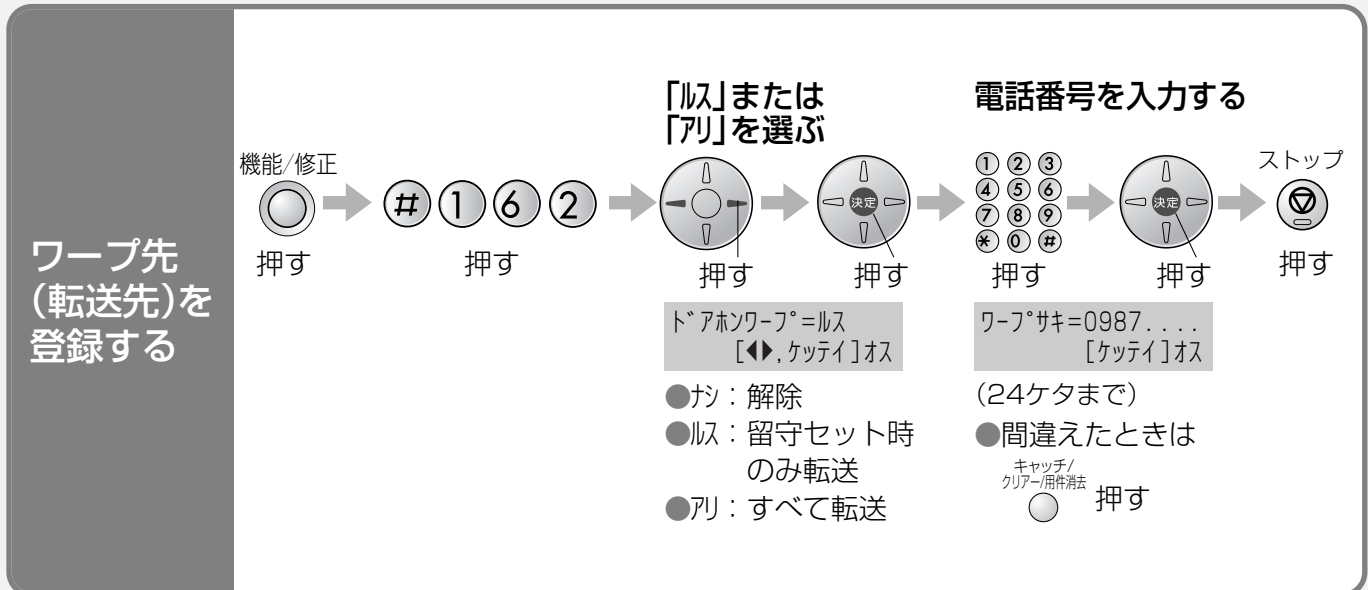

### ■ ワープ先(転送先)を変更するときは

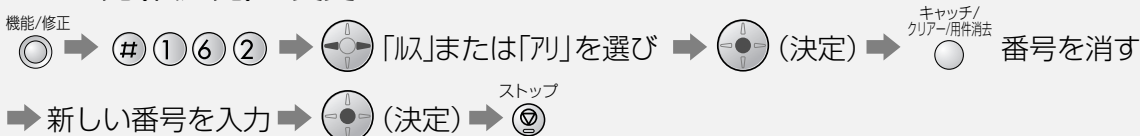

- フリーダイヤルの番号には転送できません。
- トーン信号が出せる電話機に転送してください。

## 外出先での操作

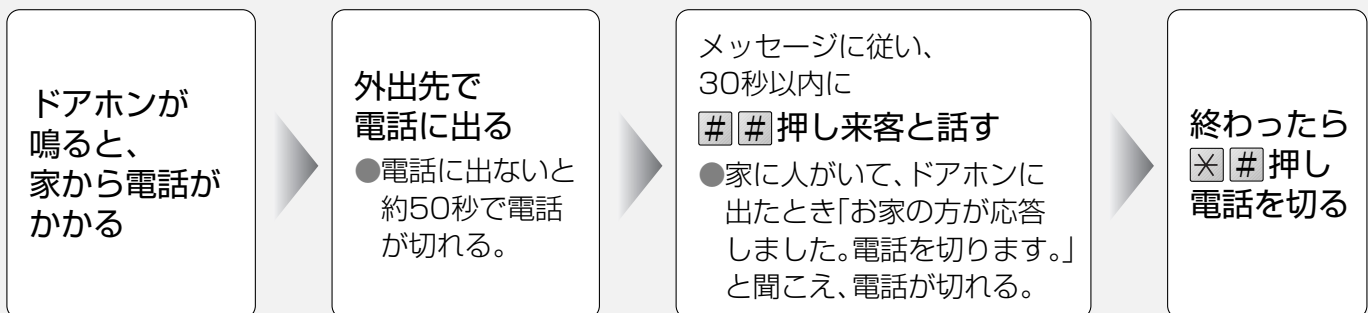

### お知らせ

- 転送するたびに、転送先までの電話料金がかかります。
- 電話回線がプッシュ回線のと看、ドアホン呼出から約15秒後に電話がかかってきます。(ダイヤル回線は時間がかかるため、おすすめできません)
- ISDN回線のと看は、ターミナルアダプターのアナログポートは、相手の応答時に極性反転するものを使用してください。(詳しくはターミナルアダプターの各メーカーへ)

# 別売品の子機を増やす

増設・減設

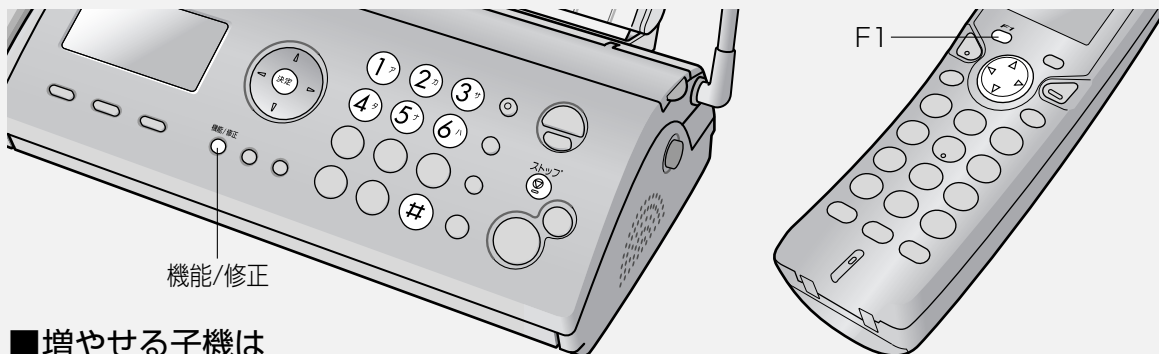

## ■増やせる子機は

- 別売品をお使いください。(裏表紙)
- KX-PW503DL：あと5台まで。KX-PW503DW：あと4台まで。
- 増やせる子機の機種は追加になることがあります。
- 子機によって使える機能が異なることがあります。

親機で  
新しい子機を  
登録する

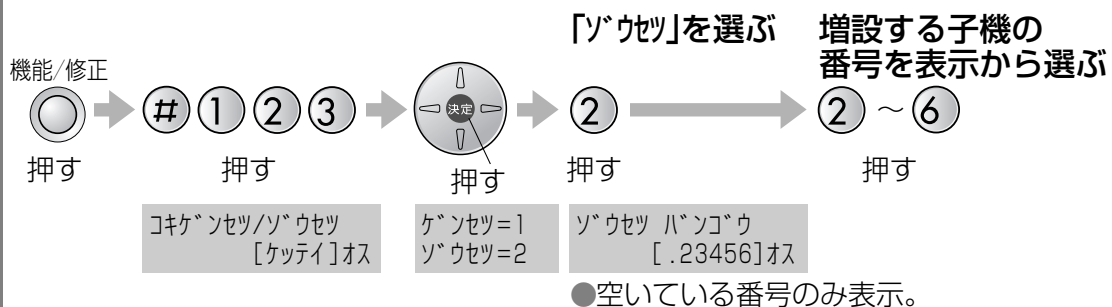

新しい  
子機で  
登録する

- 親機の操作に続けて、2分以内に操作する。

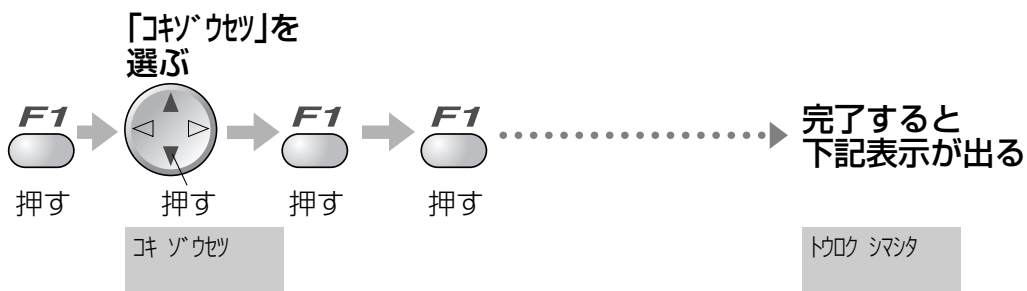

## ■子機を減らすとき (減設)

親機で  
登録を消す

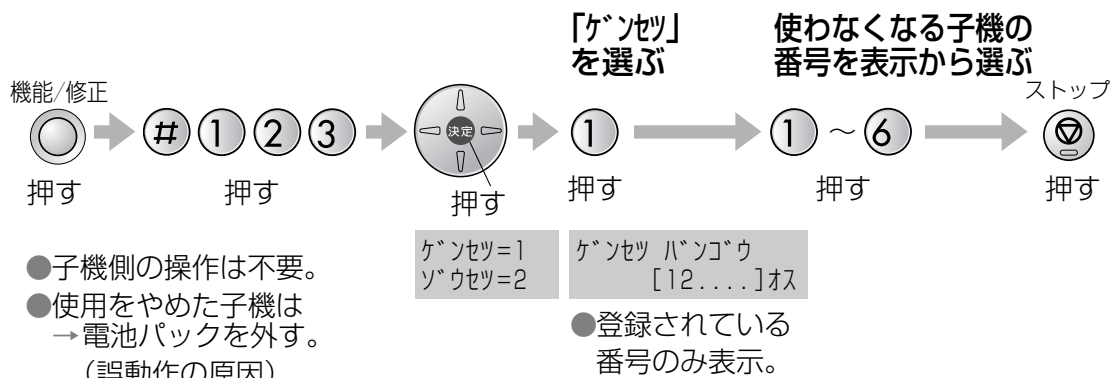

- 子機側の操作は不要。
- 使用をやめた子機は → 電池パックを外す。(誤動作の原因)

# 別売品の 中継アンテナを設置する

右図のように、距離が離れていたり、壁などの障害物（☞9ページ）があって、下記のような場合は、中継アンテナの設置をおすすめします。

- 子機での通話が途切れるとき。
- 子機に「圏外」と表示して使えないとき。

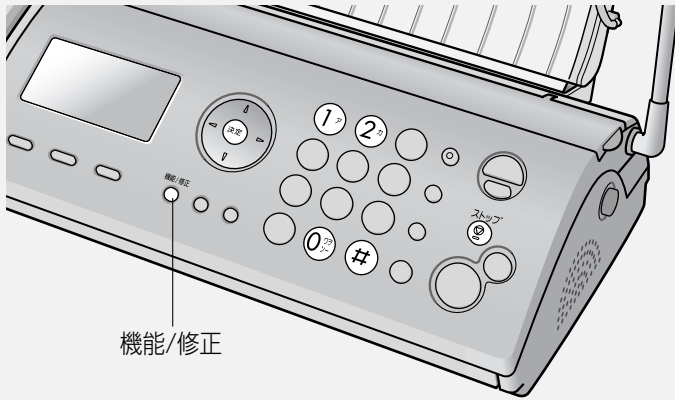
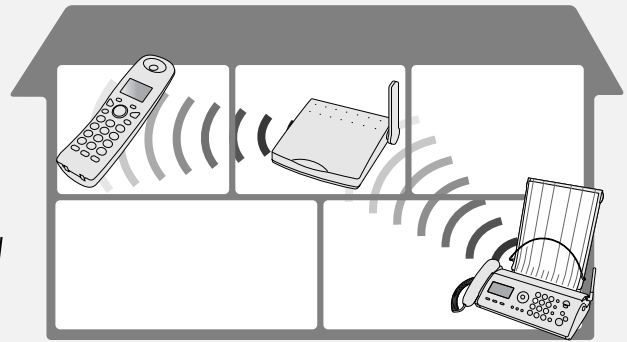

## 中継アンテナ

- 別売品（☞裏表紙）
- 2台まで。



### 親機で 中継アンテナ を登録する

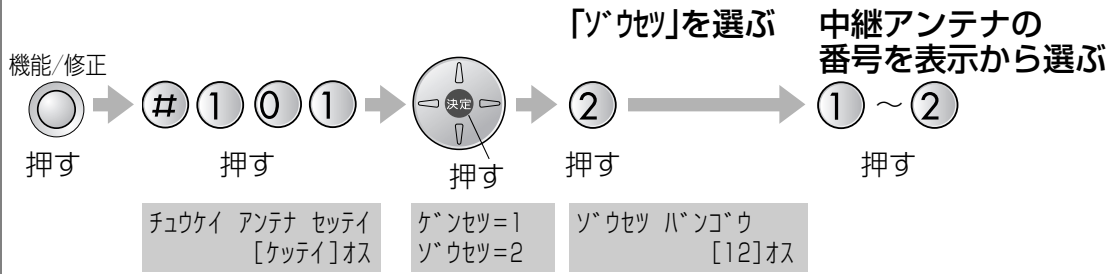

### 中継アンテナで 登録する

- 親機の操作に続けて、2分以内に操作する。

ACアダプターを接続し、電源を入れる

登録 約3秒以上押す

- 電波レベル/登録ランプが緑色に点滅し、登録が完了すると点灯。

## ■中継アンテナの使用をやめるとき（減設）

### 親機で 登録を消す

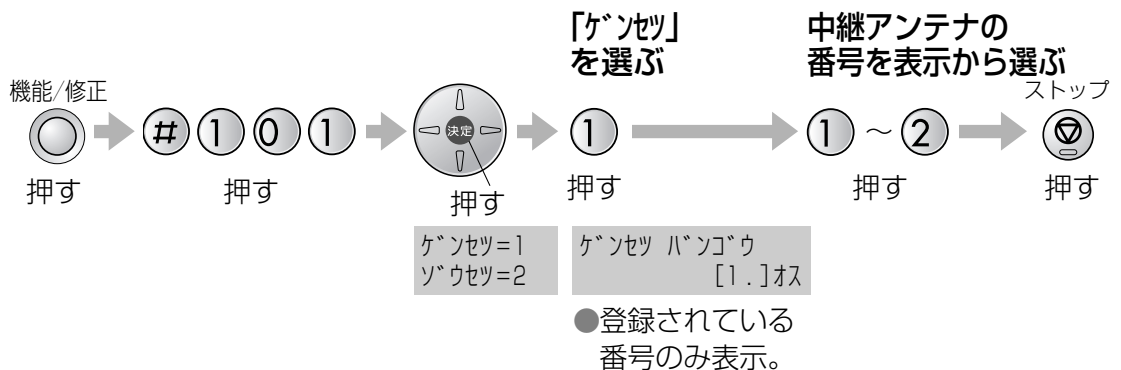

### お知らせ

- 設置のしかたなど、詳しくは中継アンテナの取扱説明書をお読みください。



# いろいろな接続

## ADSLに接続するとき

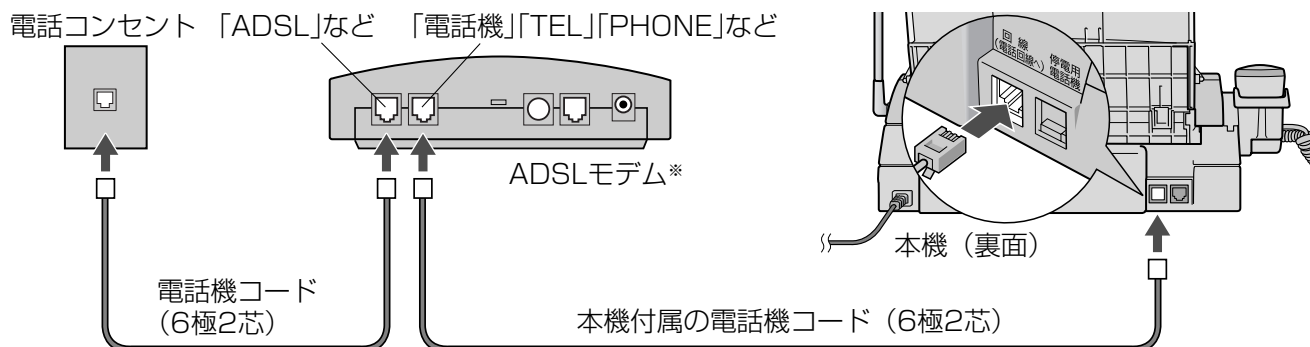

※種類によってはスプリッタ(市販品)などが必要。

### ■困ったときは

- 電話をかけられない。  
(フリーダイヤル・天気予報など)...
- 音量が小さい、雑音が多い。
- ファクスを送受信できない
- ナンバー・ディスプレイで  
相手の電話番号が表示されない
- 携帯電話に電話をかけると、  
相手に「非通知」と表示される。

回線を手動で設定する  
(☞ 20ページ)

うまく  
いかない  
とき

本機を電話コンセントに  
直接つないで確認する。  
正常の場合は、  
ADSLの事業者にご相談する。

## ISDN回線に接続するとき

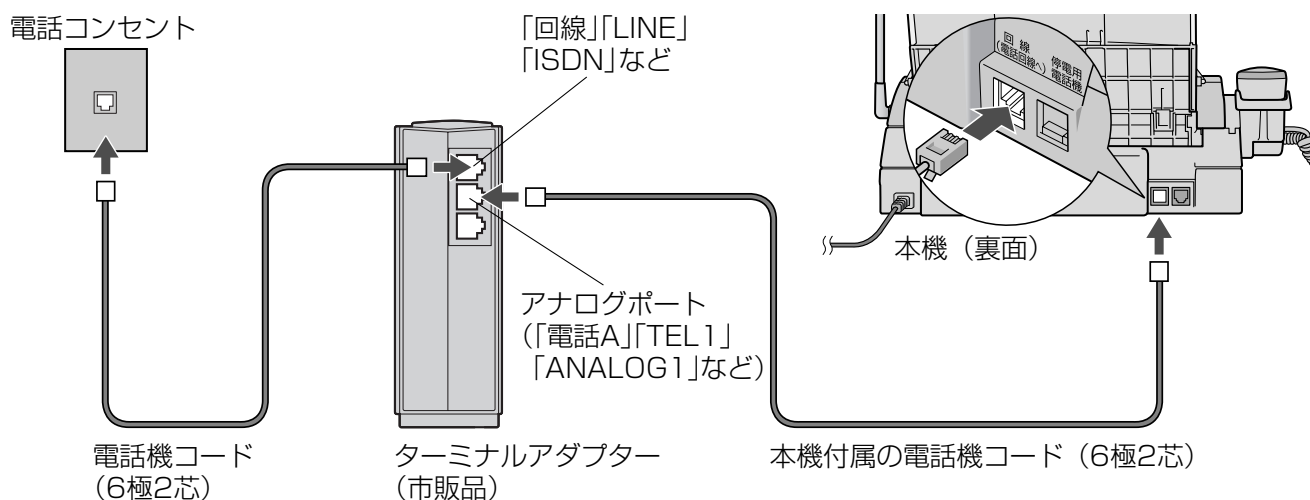

### ■接続したら回線の設定を「フツ」にする (☞ 20ページ)

### ■こんなときは、ターミナルアダプターの設定や確認が必要

詳しくは、ターミナルアダプター取扱説明書をお読みください。

- i-ナンバー、モデムダイヤルインを利用する。(主番号のアナログポートに本機を接続)
- ナンバー・ディスプレイ、キャッチホンを利用する。
- 電話をかけられない・受けられない。(リバーズ〈極性切替〉スイッチとDSUを切り離すスイッチを確認)

## ホームテレホンに接続するとき

- 接続できるホームテレホン（2003年12月現在生産完了）
  - パナソニック ホームテレホンシステム108・208 ●システムホームテレホン
- すでに上記を設置されている方のみ、下図のように本機に接続できます。

(例) ターミナルボックス

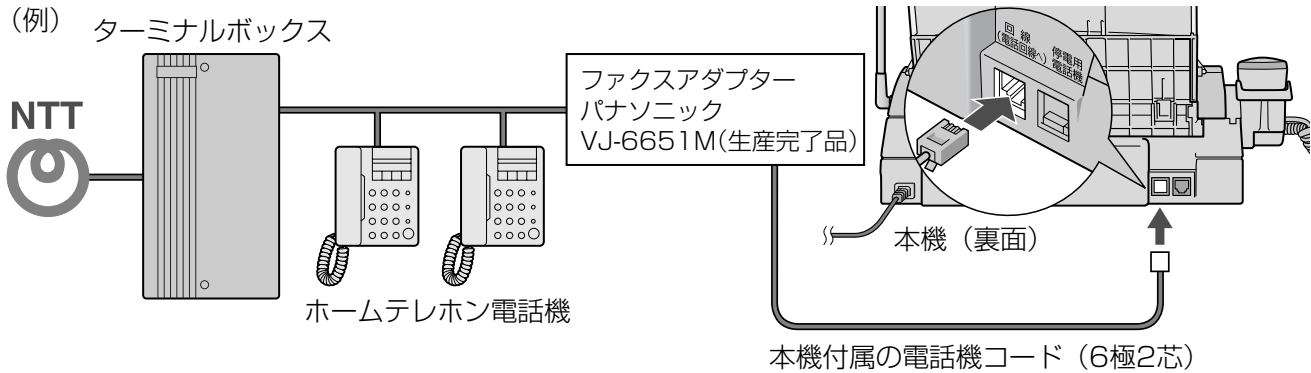

### ■接続したら「Fネット」の設定を「A」にする (☎57ページ)

- ナンバー・ディスプレイ、キャッチホン・ディスプレイ、モデムダイヤルインは使えないので解除する。(☎48・53ページ)

### ■ホームテレホン電話機で受けたファクスを本機で受信する

ホームテレホンの保留ボタンを押す。 → 2秒以内にファクスアダプターで設定した内線番号を押す。 → 「ピッピッピ」と聞こえたら受話器を戻す。 → ファクス受信。

## 1回線に複数台接続するとき(並列接続)

(例)

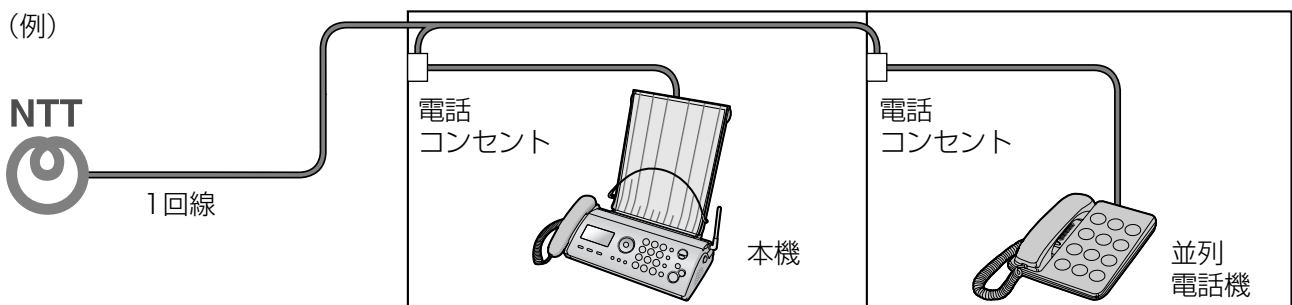

- ナンバー・ディスプレイ、モデムダイヤルインを利用しているときは、並列接続しないでください。(誤動作の原因)
- コードレスタイプの電話機を並列接続すると、子機が使えなくなることがあります。

### ■こんなときの操作

- 並列電話機に出て、本機の応答メッセージが聞こえたとき  
並列電話機を切らず、本機で出て切る → 並列電話機で話す。
- 本機で保留した電話に、並列電話機で出るときは、並列電話機で出たあとで本機の保留を解除する。
- 並列電話機で受けたファクスを本機で受けるには (リモート受信)
  - ダイヤル回線のときは、トーン信号「ピッポッパッ」に切り替える。  
並列電話機で ☒ 9 (リモート受信番号) 押す。 → 受話器を静かに戻す。 → ファクス受信。
  - ファクス送受信中は、並列電話機の受話器を取らないでください。

# インクフィルムを交換する

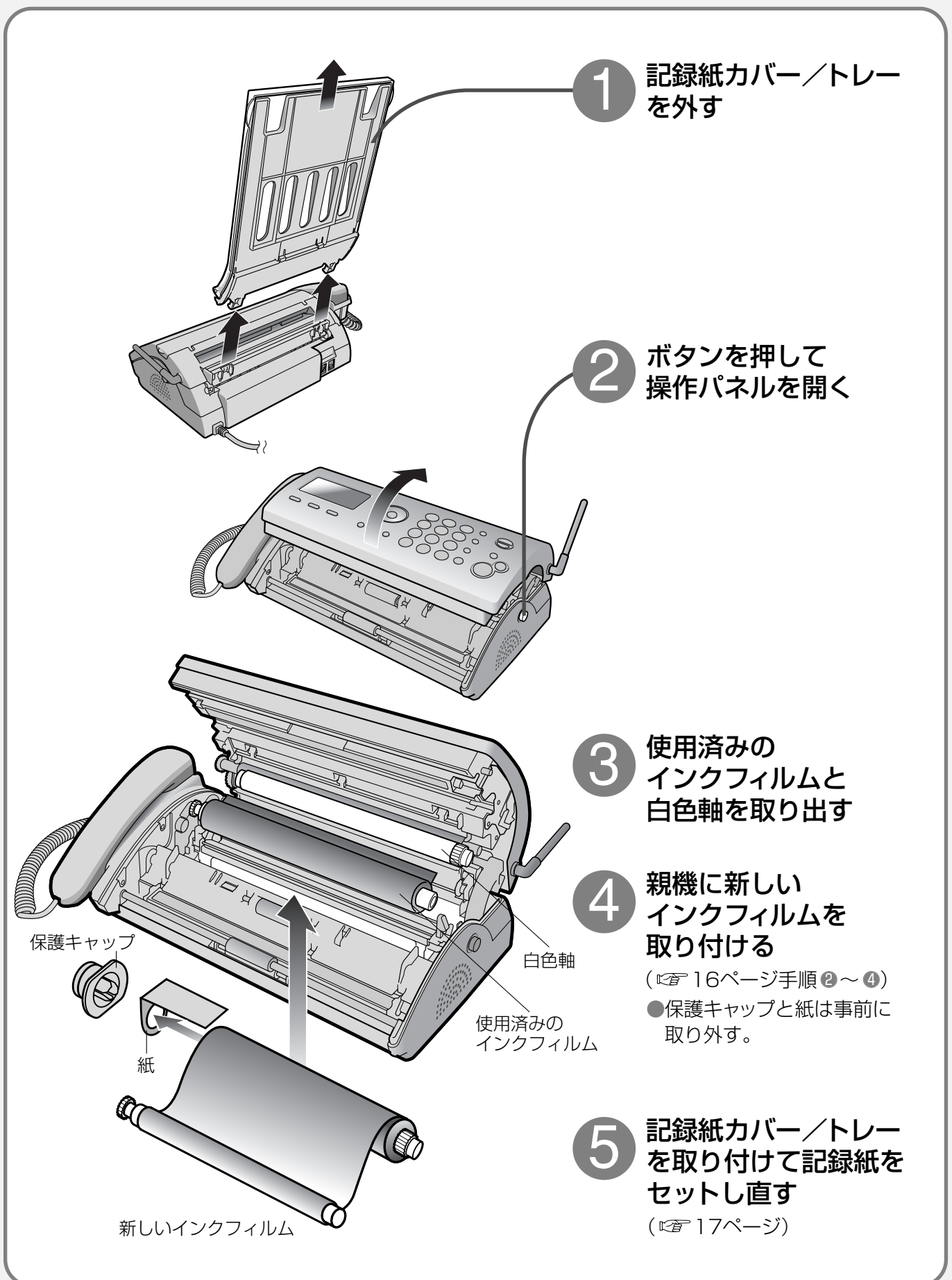

# お手入れ

## インクフィルムについて

### ■別売品(KX-FAN200)を使う (☞裏表紙)

- KX-FAN140・141・142は使えません。
- 別売品以外のインクフィルムの使用は、記録品質への悪影響や故障の原因になります。

### ■残量を表示させたいとき

交換終了後に「フィルム残量表示」を「A」に設定する。  
(☞58ページ)

- 設定すると、操作パネル開閉時に下記の表示が出ます。

インクフィルム残量表示  
ハイ\* イイ=#

- 交換したときは (✳) 押す  
交換していないときは (#) 押す

### ■使用済みのインクフィルム(芯を含む)を捨てる時

- 「プラスチック製品」として、地域条例に基づいて破棄してください。
- 情報の保護のため、はさみなどで切ってください。  
(プリント内容が白抜きで残ります)

お手入れするときは、電源コード、ACアダプターをコンセントから抜いてください。

## 親機のお手入れ



- お手入れに、アルコール類・みがき粉・粉せっけん・ベンジン・シンナー・ワックス・石油・熱湯などは使用しないでください。  
また、殺虫剤・ガラスクリーナー・ヘアスプレーなどをかけないでください。(変色、変質の原因)

## ■親機の内部のお手入れ

- 記録紙がスムーズに入っていくように月に一度は、記録紙の給紙ローラーをお手入れしてください。(☞62ページ)
- 記録紙や相手の受信用紙に白や黒の線が入らないように月に一度は記録紙送りローラーなどをお手入れしてください。(☞64ページ)

## 子機のお手入れ



# 子機の電池パックを交換する

電池パックは消耗品です。約10時間充電しても通話数分後に電池残量表示が点滅したら、新しいものと交換してください。

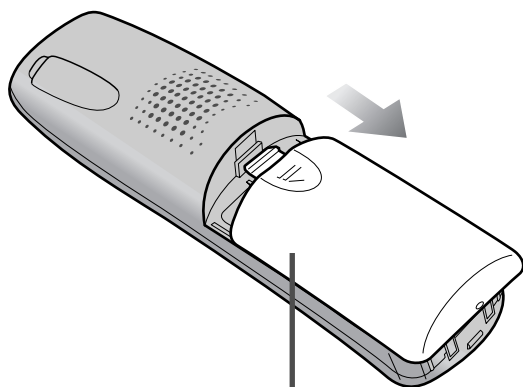

**1** 電池カバーを開ける

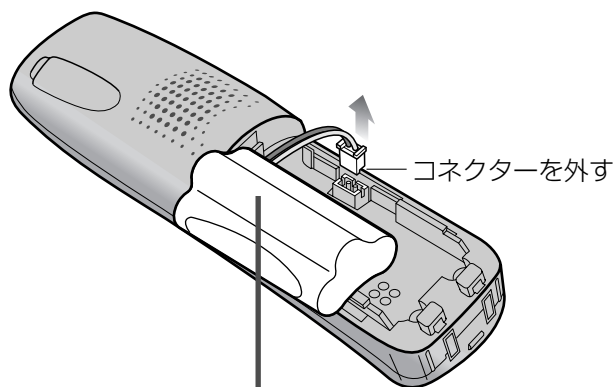

**2** 古い電池パックを外す

**3** 新しい電池パックを入れて、充電する  
(☞ 19ページ)

■別売品 (KX-FAN50) を使う (☞ 裏表紙)

●仕様：ニッケル水素電池・DC3.6 V・600 mAh

## 古い電池パックはリサイクルに…



- この製品には、ニッケル水素電池を使用しています。
- ニッケル水素電池はリサイクル可能な貴重な資源です。
- 交換後、不要になった電池パック、および使用済み製品から取り外した電池パックのリサイクルに際しては、ショートによる発煙・発火の恐れがありますので、端子を絶縁するためにテープを貼るかポリ袋に入れてリサイクル協力店にある充電式電池回収BOXに入れてください。

- リサイクル協力店のお問い合わせは、下記へお願いします。
- 製品・ニッケル水素電池パックをご購入いただいた販売店
- (社)電池工業会小形二次電池再資源化推進センター  
および充電式電池リサイクル協力店  
くらぶ事務局

(社)電池工業会ホームページ <http://www.baj.or.jp/>

- リサイクル時のお願い
- 電池パックはショートしないようにしてください。火災・感電の原因になります。
- ビニールカバー(被覆・チューブなど)をはがさないでください。
- 電池パックを分解しないでください。

# 仕様

## 親機

電源	AC100 V (50 Hz/60 Hz)
消費電力	待機時 : 約0.9 W (Fネットの設定が「ナシ」の場合) 最大時 : 約130 W (真っ黒の原稿をコピーするとき) コピー時 : 約20 W 送信時 : 約10 W 受信時 : 約15 W
外形寸法 (高さ×幅×奥行)	約110.5×332.5×205 mm (突起部除く) 約355.5×332.5×243 mm (記録紙カバー/トレイ取付時・突起部除く)
質量	約2.9 kg (お試し用インクフィルム10 m装着時)
使用環境	温度5℃～35℃ 湿度45%～85%
適用回線	電話回線(ダイヤル回線・プッシュ回線) ファクシミリ通信網・新電電(NCC)回線
直流抵抗値	320 Ω※1
形式	送受信兼用 G3機
原稿サイズ	定型サイズ: A4～A5 最大: 幅216 mm × 長さ600 mm 最小: 幅128 mm × 長さ128 mm
有効読取幅	208 mm (A4)
有効記録幅	202 mm (A4普通紙)
電送時間※2	約15秒(独自モード)
通信速度	9600/7200/4800/2400 bps 自動切替(フォールバック機能)
写真(ハーフトーン)	64階調
走査線密度	主走査: 8ドット/mm 副走査: 7.7本/mm(小さい) 3.85本/mm(ふつう)
読取方式	密着イメージセンサーによる読取
記録方式	熱転写記録方式による普通紙記録
データ圧縮方式	モディファイドハフマン(MH)・独自
記録紙サイズ	A4カット紙: 210 mm × 297 mm
留守番電話	応答メッセージ: デジタル録音方式 オリジナル(約16秒) 固定内蔵 留守番録音 : デジタル録音方式 合計録音時間 : 最大約18分※3

## 子機

電源	専用ニッケル・水素蓄電池 (専用ニッケル水素電池) (品番: KX-FAN50) (DC 3.6 V) (600 mAh)
外形寸法 (高さ×幅×奥行)	約161×47×39 mm
質量	約140 g (電池パック含む)
使用環境	温度5℃～35℃ 湿度45%～85%
無線通信方式	2.4 GHz 周波数ホッピング方式
使用時間	連続通話時間: 約7時間※4 待受時間 : 約150時間※4
充電時間	約10時間
使用可能距離	約100 m/見通し距離

## 子機用充電台

電源	ACアダプター (品番: PFAP1009) AC100 V (50 Hz/60 Hz) (DC 7.5 V) (100 mA)
消費電力	待機時: 約0.6 W 充電時: 約1.5 W
外形寸法 (高さ×幅×奥行)	約64×80×90 mm
質量	約80 g
使用環境	温度5℃～35℃ 湿度45%～85%

### ■メモリー容量のめやす

音声と画像のメモリーは共用しています。

音声のみの場合	用件録音・通話録音・ 自作応答メッセージの合計 約18分※3
画像のみの場合	メモリー 代行受信 約46枚※5

- 音声録音されていると、保存できる画像は約46枚より少なくなります。
- 画像が保存されていると、録音できる時間は約18分より短くなります。
- 写真や文字の多い原稿は受信できる枚数が少なくなります。  
(例: A4サイズの新聞を画質「77」で受信…最大約6枚)
- 録音件数が50件になると録音できなくなります。

- ※1 直流抵抗値が300 Ωを超えておりますので、電話をかけることができない場合は、販売店にご相談ください。
- ※2 電送時間: A4サイズ700字程度の原稿を標準的画質(8×3.85本/mm)で高速モード(9600 bps)で送ったときの速さです。これは画像情報のみの電送時間で通信の制御時間は含まれておりません。  
なお、実際の通信時間は原稿の内容・相手機種・回線状態により異なります。
- ※3 録音に無音状態が含まれると、録音できる時間は長くなります。
- ※4 10時間以上充電した状態で、使用環境温度が20℃のとき
- ※5 A4サイズ700字程度の原稿を標準的画質(8×3.85本/mm)で受信したときの枚数です。



# 困ったとき

## こんなとき

### 電話

電話をかけられない

- 電話の回線種別を確認し、手動で設定し直してください。
- 電話機コードの接続を確認してください。

20  
18

フリーダイヤル、  
天気予報、  
184や186を  
付けてかけられない

- IP電話などで使用しているとき、電話帳にポーズ(親機は留守、子機はF2)を入れて登録するとかからないことがあります。そのときは、ポーズをはずして登録してみてください。
- IP電話などで使用しているとき、NTTとの契約に合わせて、手動で電話の回線種別を設定してください。
  - それでもかけられないときは(72ページ)

30・32

20  
72

電話を受けられない

- ナンバー・ディスプレイサービスを利用しているときは、ナンバー・ディスプレイの設定を「リ」にする。
- ダイヤルインサービスを契約しているときは、モデムダイヤルインサービスに変更してください。(有料)

57

52

通話中、自分の声が相手に聞こえない

- 受話器や子機の送話口を指や顔などでふさいでいませんか?

14

### 子機の充電

充電台に置いて、  
「ジューデンチュウ」と  
表示されない

- 充電端子が汚れていませんか?→乾いた布でふいてください。
- 電池パックが新品、または電池の残量が少なくなっていないませんか?→数分間、充電台に置いたままにしてください。

75

19

液晶ディスプレイが点滅をくり返す

- 電池コネクターの差し込みを確認してください。

19

10時間以上充電しても、  
2、3回通話すると  
が点滅する

- 電池パックの寿命です。交換してください。

76

10時間以上充電しても、  
「ジューデンカリョウ」と  
表示されない

- 親機の電源が入っていないときや、子機に「圏外」と表示されているときは、充電時間が長くなります。→親機の電源コードをつなぎ、「圏外」の表示が消えるまで子機を親機に近づけてから充電してください。

19

### 子機の通話

相手の声か  
とぎれたり、  
雑音が入る  
「ピピピピッ」音が  
聞こえ、通話が  
切れる

- 親機から離れすぎている、または近くで電子レンジや無線LAN機器を使っていますか?→親機に近づけてください。
- 親機との間に金属やコンクリート壁など、障害物はありませんか?→場所を移動して通話してください。移動できないときは、中継アンテナの設置をご検討ください。
- 子機のアンテナ部に指を置いたり、手で覆っていませんか?→アンテナ部を手で覆わないようにしてください。

8・9

8・9

14

子機を充電台からとると  
が点滅し、しばらくすると  
「ピピッ」と鳴り始める

- クイック通話に設定されています。
  - 電話をかけるときは→そのままダイヤルする。
  - 通話しないときは→を押す。(そのまま放置しても約90秒後に切れます)
  - 並列接続した電話機で受けた電話を、子機に切り替えるときは、点滅しているを押す。

59

ファクス送受信



こんなとき



ファクスを送信できない

- 相手が非通知電話を拒否に設定していませんか？  
→ 電話番号を通知して送信してください。
- ADSL回線に接続しているときは (☎ 72ページ)

48

72

ファクスを受信できない

- 記録紙やインクフィルムを確認し、なくなっていたら補充、交換してください。
- ADSL回線に接続しているときは (☎ 72ページ)
- 電話に出て「ポーポー」音がしたとき、そのまま切っていませんか？  
→ 電話を切る前に親機は  子機は  → 
- メモリーがいっぱいになっていませんか？  
→ 不要なファクスや用件などを消去してください。

16・17  
74

72

38

45・57

184や186を付けてファクスを送信できない

- ADSL回線に接続しているときは、NTTとの契約に合わせて、手動で電話の回線種別を設定してください。
- それでもかけられないときは (☎ 72ページ)

20

72

ファクスを海外へ送信できない

- 電話回線のノイズが多いなど、送信しにくいことがあります。  
→ 「海外送信モード」の設定を「1か1」にする。

37・57

メモリー代行受信されている内容を消去したい

- 「ファクスメモリー消去」で、すべて消去できます。(消去した内容は、あとからプリントできません)

57

B4サイズやA3サイズのファクスを受信するとどうなる？

- およそA4サイズになります。ファクス通信の決まりで、送信側のファクスが縮小して送る仕組みです。(一部のファクスは除きます)

40

ファクスを送る際、ダイヤルした番号と違う番号が表示される

- 送信先のファクスに登録されている相手の電話番号が表示されています  
→ 正しくダイヤルしていれば問題ありません。

—

コピーできない

- 記録紙やインクフィルムがなくなっていないですか？  
→ 記録紙やインクフィルムを入れてください。

16・17  
74

記録紙が重なって(ずれて)プリントされる

- 記録紙が正しくセットされていますか？  
→ 記録紙はさばいてからセットしてください。(なるべく20枚) 操作パネルを開けたときや、記録紙を追加するときなどは、残っている記録紙を一度取り出してから一緒に入れ直してください。
- 親機内部の給紙ローラーが汚れていませんか？  
→ 汚れをふき取ってください。

17

62・63

プリント

# 困ったとき (続き)

## プリント (続き)



### こんなとき

メモリー  
代行受信時、  
記録紙や  
インクフィルムを  
入れてもプリント  
しない

受けたファクスが  
縮小される

受けたファクスが  
かすれている

受けたファクスに  
白や黒い線が  
入ったり、文字が  
つぶれたりする

同じ内容が何度も  
プリントされる

相手に送った  
ファクスに白や  
黒い線が入ったり、  
文字がつぶれたりする

## 留守番電話



留守番電話の呼出  
回数を変更したい

留守番電話の  
応答メッセージが  
流れない

外出先から  
留守番電話を  
操作できない

用件が録音の  
途中で切れている

### 原因と対応

### ページ

- 電源コードを抜き、10秒以上待ってから電源コードを接続してください。  
(登録した内容、応答メッセージなどは消えません)

—

- お買い上げ時はA4が約92%に縮小されます。  
相手の原稿サイズや送りかた(B5サイズ横向き等)によっては、さらに縮小されます。

40

- 相手の原稿の文字などが小さかったり、細かったり、薄いとかすれます。  
→相手に画質設定を変えて送ってもらってください。

—

- 記録紙送りローラーが汚れていませんか？  
→汚れをふき取ってください。
- 受信中にキャッチホンの信号が入った。  
→再度送ってもらってください。
- ファクス送受信中に並列接続した電話機を使った。  
→ファクス送受信中は使わないでください。

64

—

73

- 「ファクスド 行入」と液晶ディスプレイに表示されたときは、記録紙をなるべく20枚セットしてください。  
何度もプリントされることがなくなります。

17・38

- ガラスと白く平らな面が汚れていませんか？  
→汚れをふき取ってください。
- 送信中にキャッチホンの信号が入った。→送り直してください。
- ファクス送受信中に並列接続した電話機を使った。  
→ファクス送受信中は使わないでください。

64

—

73

- 「留守着信呼出音の回数」で変更できます。

56

- 自作応答メッセージが無音で録音されていませんか？  
→録音し直す、または固定メッセージに戻してください。

45

- 次の内容を確認してください。
  - トーン信号(ピップパツ)が出せる電話機からかけていますか？
  - 暗証番号を登録していますか？
  - 応答メッセージが終わってから、暗証番号を押していませんか？



46・47

46

46・47

- 録音中に6秒以上無音が続く、または相手の声が小さいと録音が切れます。  
→メッセージは続けて話す、または大きめの声で話すよう、相手に伝えてください。

44

こんなとき		原因と対応	ページ
呼出音	呼出音が鳴らない	<ul style="list-style-type: none"> <li>●呼出音が「切」になっていませんか？ →親機は,子機はを押す。</li> <li>●子機の電池が切れていませんか？(子機が鳴らないとき) →充電してください。</li> </ul>	55 19
	呼出音が 鳴り出すのが遅い	●「無鳴動受信の設定」をしていませんか？ →かかってきたのが電話かファクスかを判断するため、 少し遅く鳴り始めます。	39
	在宅時、電話に出る まで呼出音を鳴り 続けるようにしたい	●「在宅着信呼出音の回数」の設定を 「ジドウオウサイ」にする。	56
	無鳴動受信に 設定しても 呼出音が鳴る	<ul style="list-style-type: none"> <li>●次の場合は、無鳴動受信でも呼出音が鳴ります。 <ul style="list-style-type: none"> <li>●電話がかかってきたとき。</li> <li>●留守セット(留守ボタン点灯)中。</li> <li>●記録紙やインクフィルムがなく、メモリーもいっぱいするとき。</li> <li>●相手が受話器を取って手動でダイヤルし、ファクスを送信したとき。</li> </ul> </li> </ul>	39
	ドアホンの 呼出音が鳴らない	<ul style="list-style-type: none"> <li>●6極6芯コードと6極2芯コードが逆になっていませんか？ →配線を確認してください。</li> <li>●本機とドアホンアダプターの電源プラグを差し込み直してください。</li> </ul>	66
ナンバー・ディスプレイ	かけてきた相手の 電話番号を 表示したい	●NTTとナンバー・ディスプレイサービスの契約が必要です。 →NTT窓口(116)へ。本機の設定は不要です。	48
	ネーム・ディスプレイに は、対応していますか？	●対応していません。	-
	かけてきた 相手の電話番号を 表示しない	<ul style="list-style-type: none"> <li>●NTTとの契約が済んで、NTT側の工事が完了していますか？ →NTT窓口(116)にお問い合わせください。</li> <li>●構内交換機・ホームテレホンに接続していると表示できません。</li> <li>●本機を他の電話機と並列に接続していると表示できない ことがあります。</li> <li>●ナンバー・ディスプレイの設定が「ナ」になっていませんか？ →設定を「ア」にする。</li> <li>●ISDN回線でご使用の場合、ターミナルアダプターの設定を 確認してください。 ●直らない場合は、ターミナルアダプターのメーカーに お問い合わせください。</li> </ul>	48 - - 57 72
	「ヒョウジテキマセン」 (子機は「ガケンチャクン」) と表示される	●電話がかかってきたときに、雑音が多いなど、 電話回線の状況が悪いときなどに表示されます。	48
	「ヒョウジケガイ」と 表示される	●海外やIP電話などからかかってきています。	48

# 困ったとき (続き)

こんなときは



こんなとき	原因と対応	ページ
<p>正しく操作しても動かない 動作がおかしい</p>	<ul style="list-style-type: none"> <li>●直らないときは、下記の操作を行ってみてください。                      〈親機〉 1. <sup>ストップ</sup>⊙ を5秒以上押す。 <span style="border: 1px solid black; padding: 2px;">リセットシマスか? ハイ=* イイ=#</span>                      2. ⊛ を押す。                      ●手順2の画面が表示されなかったり、手順1~2を行っても動作がおかしいときは、電源プラグを抜き、10秒以上待ってから接続し直してください。                      (登録した内容、応答メッセージなどは消えません)                      〈子機〉 電池パックのコネクターを10秒以上外したあと、入れ直してください。</li> </ul>	<p>— 76</p>
<p>次々に画面が切り替わり、音楽が鳴る</p>	<ul style="list-style-type: none"> <li>●電話機コードを接続せずに放置(約20分後)すると、デモモードになります。                      →電話機コードを接続し、電源コードを抜き、10秒以上待ってから電源コードを接続し直してください。</li> </ul>	<p>18</p>
<p>本体底部の金属部分、子機の充電台が温かい</p>	<ul style="list-style-type: none"> <li>●異常ではありません。                      (夏は冬に比べて少し熱く感じる場合があります)                      →異常に熱いときは、電源プラグ・ACアダプターを抜いて、お買い上げの販売店にご相談ください。</li> </ul>	<p>—</p>
<p>インクフィルムがなくなったときは</p>	<ul style="list-style-type: none"> <li>●ファクスを受けてもプリントされません。                      →インクフィルム(別売品)をお買い求めください。                      ●品番：KX- FAN200                      ●サイズ：約30 m                      ●メーカー希望小売価格：1,208円(税抜1,150円)                      (2004年9月現在)                      ※KX- FAN140、KX- FAN141、KX- FAN142は使えません。</li> </ul>	<p>74・75</p>
<p>転居などで電話番号が変わったときは?</p>	<ul style="list-style-type: none"> <li>●新しい電話番号を登録し直してください。</li> </ul>	<p>21</p>
<p>停電のとき使えますか?</p>	<ul style="list-style-type: none"> <li>●親機・子機ともに使えません。                      (本機に登録している内容・応答メッセージ・用件は消えません)</li> </ul>	<p>—</p>
<p>かかってきた電話を直接転送したい</p>	<ul style="list-style-type: none"> <li>●NTTのボイスワープを利用するとできます。                      →NTT窓口(116)へ。                      (ただし、電話もファクスも区別なく転送されます)</li> </ul>	<p>47</p>



# こんな表示が出たら

(続く)

親機		
表示	原因と対応	ページ
ア行 インサツデキマセン! U31 シバ <sup>ラ</sup> ク オマチ クダ <sup>サイ</sup>	●本体が余分な熱を持っていてプリントできません。 →表示が消えるまでしばらくお待ちください。	-
カ行 カイセン シュハ <sup>ツ</sup> ヲ セツテイ シテクダ <sup>サイ</sup>	●電話の回線種別の自動判定ができませんでした。 →手動で設定する。	20
キ行 キロクシ ツマツテイマスU12 ソウサハ <sup>ニ</sup> ネルヲ アケテ ↓ 交互表示 キロクシ ツマツテイマスU12 トリノゾ <sup>ニ</sup> イテクダ <sup>サイ</sup>	●記録紙が詰まっています。 →詰まった記録紙を取り除き、給紙ローラーの 汚れをふき取ったあと、正しく入れてください。	62
キ行 キロクシガ <sup>ニ</sup> アリマセン U20 カミヲ イレテクダ <sup>サイ</sup>  キロクシヲ U16 イレナオシテクダ <sup>サイ</sup>	●記録紙が入っていない、または正しく入っていません。 →記録紙を正しく入れてください。 それでも表示が出るときは、詰まった記録紙を取り除き、 給紙ローラーの汚れをふき取ったあと、正しく入れてください。	17・62
ケ行 ケンコウ ツ <sup>ニ</sup> マリ U13 ソウサハ <sup>ニ</sup> ネルヲ アケテ ↓ 交互表示 ケンコウ ツ <sup>ニ</sup> マリ U13 トリノゾ <sup>ニ</sup> イテ クダ <sup>サイ</sup>	●原稿が詰まっていますか? →原稿を取り除いてください。 ●縦600 mmより長い原稿を使っていませんか? →縦600 mm以下の原稿を使ってください。	65 43
ケ行 ケンコウ ノコリ U14 [ストップ]オシテクダ <sup>サイ</sup>	●原稿挿入口に原稿が残っています。→ <sup>ストップ</sup>  押す。(原稿を排出)	65
ケ行 ケンセツ デキマセン	●選んだ子機や中継アンテナの番号が登録されていません。 →液晶ディスプレイに表示されている番号を選んでください。	70・71
コ行 コキ ショキカ イ <sup>ラ</sup> - H82	●親機に登録している子機の情報が消えています。 →お買い上げの販売店へご相談ください。	-
サ行 ソウサハ <sup>ニ</sup> ネルヲ シメテクダ <sup>サイ</sup> U10	●操作パネルが、きちんと閉まっていません。 →きちんと閉めてください。	16
サ行 ゾウセツ デキマセン	●すでに登録済みの番号に登録しようとしていませんか? →液晶ディスプレイに表示されている番号を選んでください。	70・71
タ行 ツウシン イ <sup>ラ</sup> - H40	●通信エラーで送信できませんでした。 →お買い上げの販売店へご相談ください。	-
タ行 ツウシン イ <sup>ラ</sup> - U40	下記の原因で送信できなかったときに表示します。 ●回線状況が悪い。 ●キャッチホンの信号が入った。 } 相手側に確認し、 ●相手側が受信を中断した。 } 送り直す。 ●相手側の記録紙がなくなっている。 ●海外に送れなかった。→「海外送信モード」で送る。	36 57

困ったとき／こんな表示が出たら







# こんな表示が出たら

## 親機

	表示	原因と対応	ページ
夕行 (続き)	ツウシン イラー U40 アイテカ ハナシチュウテス	●相手が話し中で送信できませんでした。 →しばらく待ってから送り直してください。	36
	ツウシン イラー U40 アイテノアウトウガ アリマセン	●相手のファクスが応答しなかったため、送信できませんでした。 →相手に確認してください。	-
	テンソウ デキマセンテシタ	●子機が親機から離れすぎていませんか？ →親機に近づけてください。 ●子機の電池が切れていませんか？ →充電してください。 ●転送先(子機)の電話帳に空きはありますか？ →子機で不要な電話番号を消去する。	- 19 33
	テンワキ コードヲ セツゾク シテ クタサイ	●電話機コードが接続されていません。→接続してください。	18
	テンワチョウガ イッパ°イ トウロク デキマセン	●電話帳に空きがありません。 →不要な電話番号を消去してください。	31
ナ行	ナンバー・ディスプレイ ガ ツカエルヨウニ ナルト ↓ コノ キノウガ ハタラキマス	●ナンバー・ディスプレイの契約をしていますか？ ●ナンバー・ディスプレイの契約をしていますが、本機を 接続してから一度も電話がかかってきていないときに 表示される場合があります。 →一度電話がかかってくると、表示されません。	48 -
	ファクスガ トドイテマス	●記録紙やインクフィルムがなくなると、一時的にファクスが メモリーに記憶されます。(メモリー代行受信) →記録紙(なるべく20枚)とインクフィルムを入れてください。	38 17・74
八行	フィルムガ ナクナリマシタ コウカンシテクタ°サイ U23 ↕ 交互表示 フィルムガ ナクナリマシタ ヒンバン: KX-FAN200	●インクフィルムがなくなっています。 →交換してください。 ●インクフィルムが正しく入っていません。 →正しく入れてください。	74 16
	フ°ロトコル イラ-	●子機や中継アンテナの増設・減設操作が親機操作後、 2分以内に完了していません。 →もう一度最初からやり直してください。	70・71
マ行	8月 1日 15:44 ヨウケン ロクオン 03ケン [メモリー残] [無鳴動] 無鳴動	●「無鳴動受信の設定」が「ツネニスル」または「タイマ-」になっています。 →呼出音を鳴らすには、設定を「シタイ」にする。	40

マ行 (続き)	<p>メモリーがいっぱい U80 ロクオン:ノリ ワズカ!</p> <p>↕ 交互表示</p> <p>フヨウナ ヨウケンヲ シヨウキョ シテクダサイ</p> <p>または</p> <p>メモリーがいっぱい U80 ロクオン テキマセン</p> <p>↕ 交互表示</p> <p>フヨウナ ヨウケンヲ シヨウキョ シテクダサイ</p>	<ul style="list-style-type: none"> <li>●留守番電話の用件・通話録音・ファクスでメモリーが少なくなっている、またはいっぱいになっています。 「ロクオン:ノリワズカ!」…録音可能時間が約3分以内で、 ファクスは受信できません。</li> <li>→用件や通話録音を再生したあと、不要な用件を消去する。</li> <li>→記録紙とインクフィルムを入れて、メモリー代行受信しているファクスをプリントする。 (不要なときは「ファクスメモリー消去」で消去する)</li> </ul>	45 38・57
ラ行	ロクオンチュウテイデソU83	<ul style="list-style-type: none"> <li>●用件録音中に停電になり、用件が途中で消えています。</li> <li>→ <sup>ストップ</sup>  押す。(表示が消える)</li> </ul>	-

## 子機

	表示	原因と対応	ページ
ア行	<p>オヤキ セツブク テキマセン</p>	<ul style="list-style-type: none"> <li>●子機が親機から離れすぎていませんか？ →親機に近づけてください。</li> <li>●親機の電源コードが外れていませんか？ →電源コードを接続してください。(停電中は使えません)</li> </ul>	- 18
	<p>オヤキ シヨウチュウ イマ テキマセン</p>	<ul style="list-style-type: none"> <li>●親機で通話または、ファクスを送受信中です。 →親機を使い終わってから、子機をお使いください。</li> </ul>	-
カ行	<p>コキ</p> <p> 圏外  留守</p>	<ul style="list-style-type: none"> <li>●親機からの電波が届いていません。 →「圏外」が消えるまで親機に近づけてください。</li> <li>●親機の電源コードが外れていませんか？ →電源コードを接続してください。</li> </ul>	- 18
サ行	<p>サチ テイチュウ サイバハ[F2]オ</p> <p> 圏外 </p>	<ul style="list-style-type: none"> <li>●親機からの電波が届いていない状態(圏外)で約3時間が経過しました。(子機は使えなくなっています) →子機を使えるようにするには、 を押す。</li> </ul>	-
タ行	<p>テンクウ テキマセン</p>	<ul style="list-style-type: none"> <li>●子機が親機から離れすぎていませんか？ →親機に近づけてください。</li> <li>●転送先(親機)の電話帳に空きがありますか？ →親機で不要な電話番号を消去する。</li> </ul>	- 31
	<p>テンクウオカ イッパ イデス</p>	<ul style="list-style-type: none"> <li>●電話帳に空きがありません。 →子機で不要な電話番号を消去する。</li> </ul>	33

# ファクス情報サービス

取り扱い方法やご不明な点などの情報を、ファクスで取り出せます。(1回の操作で4件まで)

## ■取り出しかた

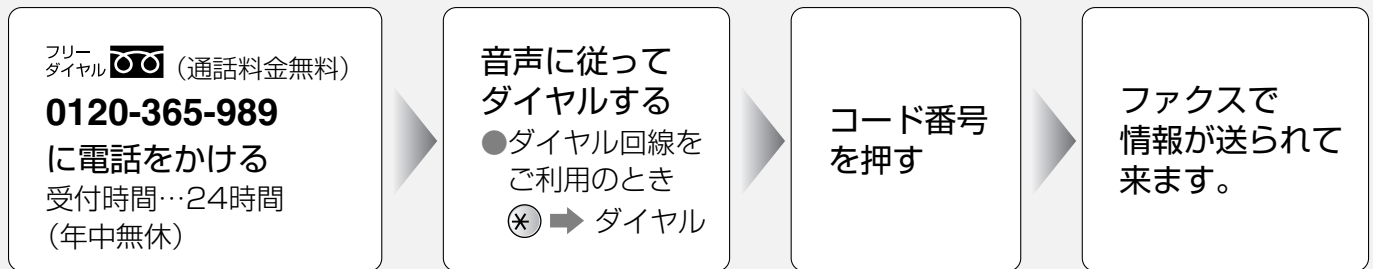

- お問い合わせ内容や受付時間は、予告なく変更することがありますので、ご了承ください。最新のお問い合わせコード表を、コード番号「6400」で取り出せます。

## ■お問い合わせコード表

お問い合わせ内容		コード番号	回答枚数
NTTへの届け出	NTTへの連絡は必要ですか？	3101	1
発信元電話番号	相手に自分の電話番号をプリントしたくない。	6406	1
	相手にプリントされる「電話番号」を他の表示に変更できますか？	6407	1
ホームテレホン	接続する方法は？接続した後の操作方法は？	6410	2
ホームテレホン以外の各種電話機	接続するには？接続した後の操作方法は？	6415	2
ファクス受信	ファクスが受信できない。	6420	1
	ファクスを自動受信できますか？	6421	1
	呼出音と再呼出音の違いは？	6422	1
	リモート受信(☎ 9)ができません。	6423	1
	ファクス受信専用を設定するには？	6424	1
	コンビニエンスストアのファクスから受信できない。	3125	1
	キャッチホンでのファクス受信方法は？	6426	1
	呼出音を鳴らさずにファクスを受信する(無鳴動受信)ときは？	6427	2
ファクス送信	ファクスの送信ができない。	6430	2
	送信中に表示される電話番号が相手の番号と違う。	3131	1
	送信したときの料金はどうなりますか？	3132	1
	送信時、画質のモードを固定することはできますか？	6434	1
ファクス送信・受信	海外と送信・受信できますか？	6435	1
	海外と送信・受信ができません。	6439	1
	最近の送受信の結果を知ることはできますか？	6438	1
ファクス送信・コピー	送信・コピーのときに用紙が白く抜けたり黒い線が出る。	6436	1
	原稿が斜めに入っていく。	6440	1

●パソコンを使って、インターネットのホームページ上で見ることもできます。

[http://panasonic.co.jp/pcc/cs/faq/fax/faq\\_ac.html](http://panasonic.co.jp/pcc/cs/faq/fax/faq_ac.html)

お問い合わせ内容		コード番号	回答枚数
電話帳	電話帳に登録するには？	6445	2
	ワンタッチダイヤルに登録するには？	6446	1
留守番電話	固定メッセージ(ただいま留守にしております)が消えた。	6450	1
	外出先から留守番電話の操作ができません。	6451	1
	外出先から一度聞いた用件を再度聞くには？	6452	2
	呼出音とメッセージの間に違う音が鳴るのですが。	3152	1
留守用件転送	携帯電話・自動車電話・PHS電話に転送できますか？	3156	1
子機	増設できる子機の品番は？	6460	1
	充電について。	6461	1
	子機の呼出音が鳴りません。	6463	1
	子機と子機で通話するには？	6464	1
	通話中に雑音が入るのですが。	3365	2
ドアホン	ドアホンと接続できますか？	6465	2
モデムダイヤルインサービス	モデムダイヤルインサービスとはどのようなものですか？	6466	1
	モデムダイヤルインサービスを利用するには？	6467	2
電源	電源が切れると登録内容は消えてしまいますか？	3168	1
停電	停電時のご使用について。	6469	1
記録紙	どのような記録紙を使用するのですか？	6470	1
取扱説明書	取扱説明書をなくしました。もらうことはできますか？	6472	1
内線呼出	内線呼出ができなくなったのですが。	6473	1
テレビドアホン	テレビドアホンと接続できますか？	6476	2
Fネット	Fネットとはどのようなものですか？	6480	1
ISDN	ISDNとはどのようなものですか？	3181	1
海外への持ち出し	海外に持って行くことはできますか？	3185	1
相手国(地域)番号	海外へかけるための相手国(地域)番号リスト	3186	1
ナンバー・ディスプレイサービス	ナンバー・ディスプレイサービスとは？	6487	1
	ナンバー・ディスプレイサービスを利用するには？	6488	2
	ナンバー・ディスプレイサービスを利用するときの注意点。	6489	1
着信鳴り分け	着信鳴り分けとはどのようなものですか？	6490	1
各種ご相談窓口	National/Panasonicお客様相談窓口一覧表	3190	2

# 保証とアフターサービス

修理・お取り扱い・お手入れ  
などのご相談は…

まず、お買い上げの販売店へ  
お申し付けください

## 転居や贈答品などでお困りの場合は…

- 修理は、サービス会社・販売会社の「修理ご相談窓口」へ！
- 使いかた・お買い物などのお問い合わせは、「お客様ご相談センター」へ！

## ■保証書（別添付）

お買い上げ日・販売店名などの記入を必ず確かめ、お買い上げの販売店からお受け取りください。よくお読みのあと、保存してください。

保証期間：お買い上げ日から本体1年間

ただし電池パックは、消耗品ですので保証期間内でも「有料」とさせていただきます。

## ■補修用性能部品の保有期間

当社は、このパーソナルファクスの補修用性能部品の製造打ち切り後5年保有しています。

注) 補修用性能部品とは、その製品の機能を維持するために必要な部品です。

## 修理を依頼されるとき

78～85ページに従ってご確認のあと、直らないときは、まず電源プラグやACアダプターを抜いて、お買い上げの販売店へご連絡ください。

- 保証期間中は  
保証書の規定に従って、出張修理をさせていただきます。
- 保証期間を過ぎているときは  
修理すれば使用できる製品については、ご要望により修理させていただきます。  
下記修理料金の仕組みをご参照のうえ、ご相談ください。
- 修理料金の仕組み  
修理料金は、技術料・部品代・出張料などで構成されています。  
**技術料** は、診断・故障個所の修理および部品交換・調整・修理完了時の点検などの作業にかかる費用です。  
**部品代** は、修理に使用した部品および補助材料代です。  
**出張料** は、お客様のご依頼により製品のある場所へ技術者を派遣する場合の費用です。

ご連絡いただきたい内容	
製品名	パーソナルファクス
品番	KX-PW503DL KX-PW503DW
お買い上げ日	年 月 日
故障の状況	できるだけ具体的に

## お願い

- 停電などの外部要因により、ファクス送・受信、録音、通話および料金管理などにおいて発生した損害の補償については、当社はその責任を負えない場合もございますので、あらかじめご了承ください。

### 修理に関するご相談

ナショナル/パナソニック 修理ご相談窓口

ナビダイヤル  
(全国共通番号)  **0570-087-087**

- お客様がおかけになった場所から最寄りの修理ご相談窓口につながります。呼出音の前にNTTより通話料金の目安をお知らせします。
- 携帯電話・PHS等からは最寄りの修理ご相談窓口へ直接おかけください。
- 最寄りの修理ご相談窓口は、次ページをご覧ください。

### 使いかた・お買い物などのご相談

ナショナル/パナソニック お客様ご相談センター

365日/受付9時～20時

電話 フリーダイヤル  **0120-878-365**

■携帯電話・PHSでのご利用は… **06-6907-1187**

FAX フリーダイヤル  **0120-878-236**

#### Help desk for foreign residents in Japan

〈外国人/海外仕様商品（ツーリスト商品他）等ご相談窓口〉

Tokyo (03) 3256-5444 Osaka (06) 6645-8787

Open: 9:00 - 17:30 (closed on Saturdays/Sundays/national holidays)

よくお読みください

ナショナル/パナソニック  
修理ご相談窓口

ナビダイヤル  **0570-087-087**  
(全国共通番号)

- お客様がおかけになった場所から最寄りの修理ご相談窓口につながります。  
呼出音の前にNTTより通話料金の目安をお知らせします。
- 携帯電話・PHS等からは最寄りの修理ご相談窓口に直接おかけください。

北海道地区	
<b>札幌</b> 札幌市厚別区厚別南 2丁目17-7 ☎(011)894-1251	<b>帯広</b> 帯広市西19条南1丁目 7-11 ☎(0155)33-8477
<b>旭川</b> 旭川市2条通21丁目 左1号 ☎(0166)31-6151	<b>函館</b> 函館市西桔梗589番地241 (函館流通卸センター内) ☎(0138)48-6631

近畿地区	
<b>滋賀</b> 守山市勝部6丁目2-1 ☎(077)582-5021	<b>奈良</b> 大和郡山市筒井町 800番地 ☎(0743)59-2770
<b>京都</b> 京都市伏見区竹田中川原町 71-4 ☎(075)672-9636	<b>和歌山</b> 和歌山市中島499-1 ☎(073)475-2984
<b>大阪</b> 大阪市北区本庄西1丁目 1-7 ☎(06)6359-6225	<b>兵庫</b> 神戸市中央区琴ノ緒町 3丁目2-6 ☎(078)272-6645

東北地区	
<b>青森</b> 青森市第二問屋町 3-7-10 ☎(017)739-9712	<b>宮城</b> 仙台市宮城野区扇町 7-4-18 ☎(022)387-1117
<b>秋田</b> 秋田市御所野湯本2丁目 1-2 ☎(018)826-1600	<b>山形</b> 山形市流通センター 3丁目12-2 ☎(023)641-8100
<b>岩手</b> 盛岡市羽場13地割30-3 ☎(019)639-5120	<b>福島</b> 福島県安達郡本宮町 字南ノ内65 ☎(0243)34-1301

中国地区	
<b>鳥取</b> 鳥取市安長295-1 ☎(0857)26-9695	<b>岡山</b> 岡山県都窪郡早島町 矢尾807 ☎(086)292-1162
<b>米子</b> 米子市米原4丁目2-33 ☎(0859)34-2129	<b>広島</b> 広島市西区南観音8丁目 13-20 ☎(082)295-5011
<b>松江</b> 松江市平成町182番地14 ☎(0852)23-1128	<b>山口</b> 山口市鑄銭司 字鑄銭司団地北447-23 ☎(083)986-4050
<b>出雲</b> 出雲市渡橋町416 ☎(0853)21-3133	<b>浜田</b> 浜田市下府町327-93 ☎(0855)22-6629

首都圏地区	
<b>栃木</b> 宇都宮市御幸町194-20 ☎(028)689-2555	<b>東京</b> 東京都世田谷区宮坂 2丁目26-17 ☎(03)5477-9780
<b>群馬</b> 高崎市大沢町229-1 ☎(027)352-1109	<b>山梨</b> 甲府市宝1丁目4-13 ☎(055)222-5171
<b>茨城</b> つくば市花畑2丁目8-1 ☎(029)864-8756	<b>神奈川</b> 横浜市港南区日野5丁目 3-16 ☎(045)847-9720
<b>埼玉</b> 桶川市赤堀2丁目4-2 ☎(048)728-8960	<b>新潟</b> 新潟市東明1丁目8-14 ☎(025)286-0171
<b>千葉</b> 千葉市中央区星久喜町172 ☎(043)208-6034	

四国地区	
<b>香川</b> 高松市勅使町152-2 ☎(087)868-9477	<b>高知</b> 南国市岡豊町中島331-1 ☎(088)866-3142
<b>徳島</b> 徳島県板野郡北島町 鯛浜字かや108 ☎(088)698-1125	<b>愛媛</b> 松山市土居田町750-2 ☎(089)971-2144

中部地区	
<b>石川</b> 石川県石川郡野々市町 稲荷3丁目80 ☎(076)294-2683	<b>名古屋</b> 名古屋市長瀬区塩入町 8-10 ☎(052)819-0225
<b>富山</b> 富山市寺島1298 ☎(076)432-8705	<b>岡崎</b> 岡崎市岡町南久保28 ☎(0564)55-5719
<b>福井</b> 福井市開発4丁目112 ☎(0776)54-5606	<b>岐阜</b> 岐阜県本巣郡北方町 高屋太子2丁目30 ☎(058)323-6010
<b>長野</b> 松本市大字笹賀7600-7 ☎(0263)86-9209	<b>高山</b> 高山市花岡町3丁目82 ☎(0577)33-0613
<b>静岡</b> 静岡市西島765 ☎(054)287-9000	<b>三重</b> 久居市森町字北谷1920-3 ☎(059)255-1380

九州地区	
<b>福岡</b> 春日市春日公園3丁目48 ☎(092)593-9036	<b>熊本</b> 熊本市健軍本町12-3 ☎(096)367-6067
<b>佐賀</b> 佐賀市鍋島町大字 八戸字上深町3044 ☎(0952)26-9151	<b>天草</b> 本渡市港町18-11 ☎(0969)22-3125
<b>長崎</b> 長崎市東町1949-1 ☎(095)830-1658	<b>鹿児島</b> 鹿児島市与次郎1丁目 5-33 ☎(099)250-5657
<b>大分</b> 大分市萩原4丁目8-35 ☎(097)556-3815	<b>大島</b> 名瀬市長浜町10-1 ☎(0997)53-5101
<b>宮崎</b> 宮崎市本郷北方字草葉 2099-2 ☎(0985)63-1213	

沖縄地区	
<b>沖縄</b> 浦添市城間4丁目23-11 ☎(098)877-1207	

所在地、電話番号が変更になることがありますので、あらかじめご了承ください。

0104

保証とアフターサービス



# さくいん

## A～Z 行

ACアダプター	19
ADSLに接続するとき	72
Fネット	41
ISDN回線に接続するとき	72

## あ行

あなたの電話番号	21
あなたの名前	21
暗証番号	46
アンテナ	18
184 (電話番号非通知)	48
186 (電話番号通知)	48
インクフィルム	
● 取り付け	16
● 交換	74
● 残量を表示	75
● 捨てる時	75
液晶ディスプレイ(親機)	15
液晶ディスプレイ(子機)	15
エコノミー受信	40
エニーキーアンサー	22・59
選んでケータイ	29
応答切替	57
応答メッセージ	44
お客様ご相談センター	88
遅聞き再生	47
お手入れ	75
オフフック応答	59
音質を変える	54
音声案内	36・42
音量を変える	55

## か行

カーソル	60
海外送信モード	37・57
海外へ送る	37
外出先から留守番電話を聞く	46
外出先からドアホンに出る	69
回線種別	20
回線の設定	20

画質	36・42
壁に掛ける(子機)	19
紙づまり	62・65
かんたん再ダイヤル	23
簡単取り次ぎ	26・58
キー確認音	58・59
聞き直し	45
機能一覧表	56・59
機能登録の内容をプリント	56
キャッチホン	24
キャッチホン・ディスプレイ	48
キャリアシート	43
給紙ローラー	63
記録紙	8・17
記録紙送りローラー	64
記録紙ガイド	63
記録紙カバー／トレー	12
記録紙づまり	62
記録紙のセット	17
クイック通話	59
原稿ガイド	12・36・42
原稿挿入口	12
原稿について	43
(サイズ／厚さなど)	
原稿詰まり	65
原稿ふた	12・36・42
減設(子機)	70
減設(中継アンテナ)	71
公衆電話着信拒否／留守応答	49
構内交換機	22・37
子機の増設／減設	70
子機の名前登録	21
固定の応答メッセージ	44
コピー	42

## さ行

サーマルヘッド	63
再生(本機で)	45
再生(外出先から)	46
再ダイヤル(電話)	23
再ダイヤル(ファクス)	37

在宅着信呼出音の回数	56
3人で話す(3者通話)	27
自作の応答メッセージ	
● 消去	45
● 録音	45
自動受信(ファクス)	39
シャープボタン(親機)	13
シャープボタン(子機)	14
充電(子機)	19
充電台	14・19
充電端子	75
修理ご相談窓口	88
出荷時設定	10・58・59
受話音量	55
受話口(子機)	14
仕様	77
消去(ファクス)	57
消去(用件)	45
すべての機能を表示	58
スピーカー(親機)	12
スピーカー(子機)	14
スピーカー音量	55
スピーカーホン(子機のみ)	23
スプリッタ	72
設置場所	8・9
操作パネル	12
操作パネルオープンボタン	12
増設(子機)	70
相談窓口	88
送話口(子機)	14

## た行

ターミナルアダプター	72
ターミナルボックス	73
ダイヤル回線	20・22
着信拒否	
● 迷惑電話着信拒否	49・58
● 非通知着信拒否	49・57
● 公衆電話着信拒否	49・57
着信鳴り分け	51
着信メモリー	50
中継アンテナ	71

## た行

通話録音	24
次の用件を聞く	45・47
ディスプレイ(親機)	15
ディスプレイ(子機)	15
停電	82
停電用電話機モジュージャック	12
デモモード	18
転居	82
転送	
●電話帳	34
●留守番電話の用件	46
電池カバー(子機)	19
電池残量(子機)	15
電池パック(子機)	19
電池パックの交換(子機)	76
電波(子機)	9
電話回線種別	20
電話回線用モジュージャック	12
電話機コード	11・18
電話帳	
●親機	30
●子機	32
●全消去	56・59
●転送	34
●電話をかける	23
●ファクスを送る	37
電話予約	41
電話をまわす	26
ドアホン	
●接続	66
●通話	67
●使うのをやめるとき	67
●ドアホンアダプター	66
●ドアホンワープ	69
(外出先で出る)	
トールセーバー	46
トーンボタン(親機)	13
トーンボタン(子機)	14
登録リスト印刷	56

## な行

内線電話	25
内線番号	25・26
名前をつける(子機)	21
ナンバー・ディスプレイ	48
ニッケル水素電池	76

## は行

早聞き再生	47
非通知着信拒否/留守応答	49
日付・時刻	20
表示圏外留守応答	49
ファクスアダプター	73
ファクス原稿読取部クリーナー	64
ファクス情報サービス	86
ファクス親切案内	37・38・57
ファクス専用	39
ファクスメモリー消去	57
フィルム残量表示	75
付属品	11
プッシュ回線	20
プッシュホンサービス	22
プリント可能範囲	40・43
分割コピー	42・58
並列接続	73
別売品	裏表紙
ボイスセレクト	54
ボイスチェンジ	54
傍受(子機)	9
ポーズ	22・30・32・37
ホームテレホンに接続するとき	73
ポーリング受信	41
保証とアフターサービス	88
保留	24

## ま行

前の用件を聞く	45・47
待受時間(子機)	15
マルチファンクションキー	12・14
ミュート	23・54
無鳴動受信	39・40

迷惑電話着信拒否	49
メモリー(親機)	
●残量表示	15
●容量のめやす	77
メモリー代行受信	38
文字入力	
●入力のしかた	60
●文字の種類	60
●挿入/修正/消去	61
●文字列一覧表	61
モデムダイヤルイン	52
モニター	23

## や行

用件再生(本機で)	45
用件再生(外出先から)	46
用件消去	45
用件転送	46
用件の聞き直し	45
用件録音時間	44
呼出音	
●音量	55
●在宅着信呼出音の回数	40・56
●留守着信呼出音の回数	56
●種類(ベル/メロディ)	55
読み取り可能範囲	43

## ら行

リセット	82
(動作がおかしいとき)	
リモート受信	73
留守セット	44
留守着信呼出音の回数	56
留守電リモート再生	57
連続通話時間(子機)	15
録音時間と件数	44

## わ行

ワンタッチダイヤル	28
-----------	----

# 別売品

(ご注文は、お買い上げの販売店にお申し付けください)

価格は2004年9月現在のものです。

品名	品番	希望小売価格
増設子機	KX-FKN521-S (シルバー)※	18,900円 (税抜18,000円)
インクフィルム (30 m)	KX-FAN200	1,208円 (税抜1,150円)
普通紙ファクス用記録紙 (A4カット紙1包250枚)	KX-FAN150A4	551円 (税抜525円)
コードレス子機用電池パック 松下テクニカルサービス(株)扱い	KX-FAN50	2,310円 (税抜2,200円)
キャリアシート	KX-A130 (A4用)	473円 (税抜450円)
ファクス原稿読取部クリーナー 松下テクニカルサービス(株)扱い	KX-AN132	525円 (税抜500円)
ドアホンアダプター	VE-DA10-H	10,500円 (税抜10,000円)
中継アンテナ	KX-FAN1	12,600円 (税抜12,000円)

※付属の子機と同じ性能、仕様です。

- 本機は日本国内用です。国外での使用に対するサービスは致しかねます。
- This product is designed for use in Japan.  
Panasonic cannot provide service for this product if used outside Japan.

## 愛情点検

長年ご使用のパーソナルファクスの点検を!



こんな症状は  
ありませんか

- 電源を入れても動かないことがある。
- こげくさい臭いや異常な音、振動がする。
- 電源プラグやコードが熱を持っている。
- 記録紙や送信原稿がたびたびつまる。
- 時刻表示が大幅にくるうことがある。
- その他の異常や故障がある。

このような症状のときは、  
使用を中止し、故障や  
事故防止のため、電源  
プラグを抜いて、必ず  
販売店に点検をご相談  
ください。

便利メモ (おぼえのため、記入されると便利です)

販売店名		電話(      )      -
------	--	-------------------

本機の製品情報をホームページで見ることができます。

<http://panasonic.jp/fax/>

●本書に記載の会社名・ロゴ・製品名・ソフトウェア名は、各会社の商標または登録商標です。

パナソニック コミュニケーションズ株式会社  
テレコムカンパニー

〒812-8531 福岡市博多区美野島4丁目1番62号