

カメラ玄関子機 VL-V570L
モニター親機 VL-MW500KL

製品名	ワイヤレスモニター付	テレビドアホン
	テレビドアホン 電源コード式	電源コード式
品番	ワイヤレスモニター付	テレビドアホン
	VL-SW500KL	VL-SV500KL

カメラ玄関子機とモニター親機の設置工事に用

工事をされる方へ

- 本書をよくお読みのうえ、正しく安全に設置してください。特に「安全上のご注意」は、設置前に必ずお読みください。正しく設置されなかった場合などの製品の故障および事故について当社は、その責任を負えない場合もございますので、あらかじめご了承ください。
- 電源配線工事には、電気工事士の資格が必要です。
- 既設の配線を使用する場合は、「工事について」を必ずお読みください。
- 別売の機器を増設する場合は、「配線系統図」を確認してください。
- 電源プラグキャップおよび包装材料は、商品を取り出したあと適切に処理をしてください。
- 工事終了後は、必ず本書をお客様にお渡しください。
- 本書では、カメラ玄関子機を「ドアホン」、モニター親機を「ドアホン親機」と表記しています。

付属品を確認する

ご確認のうえ、不備な点がございましたら、お買い上げの販売店へお申し付けください。

ドアホン用	ドアホン親機用
<input type="checkbox"/> 壁掛け用木ねじ(2個) (3.8 mm × 20 mm)	<input type="checkbox"/> 壁掛け金具(1個)
<input type="checkbox"/> 壁掛け用小ねじ(2個) (4 mm × 25 mm)	<input type="checkbox"/> 壁掛け用木ねじ(2個) (4 mm × 16 mm)
<input type="checkbox"/> 壁掛け用小ねじ(2個) (4 mm × 25 mm)	<input type="checkbox"/> 壁掛け用小ねじ(2個) (4 mm × 25 mm)
● ドアホンの包装袋に添付しています。	● ドアホン親機の背面にあります。

安全上のご注意

必ずお守りください

人への危害、財産の損害を防止するため、必ずお守りいただくことを説明しています。

■誤った使い方をしたときに生じる危害や損害の程度を区分して、説明しています。

■お守りいただく内容を次の図記号で説明しています。(次は図記号の例です)

警告	「死亡や重傷を負うおそれがある内容」です。	禁止	してはいけない内容です。
注意	「傷害を負うことや、財産の損害が発生するおそれがある内容」です。	禁止	実行しなければならぬ内容です。

警告

■分解・修理・改造しない 火災・感電の原因になります。 分解禁止 ●修理は販売店へご相談ください。	■AC100 Vの電源直結工事は資格を持つ者が行う 感電の原因になります。 ●電源配線工事には電気工事士の資格が必要です。販売店へご相談ください。
■雷のときは配線工事をしない 火災・感電の原因になります。 禁止	■電源(AC100 V)を入れたまま配線工事をしない 感電の原因になります。 禁止

警告

■コンセントや配線器具の定格を超える使いかたや、AC100 V以外での使用はしない たこ足配線などで定格を超えると、発熱による火災の原因になります。 禁止	■チャイム線など既設の配線を利用する場合は、AC100 Vが通電されていないことを確認する そのまま使用すると、感電の原因になります。 ●販売店へご相談ください。
■指定以外の端子に電源(AC100 V)を接続しない ショートして火災・感電の原因になります。 禁止	■ドアホン親機は水や薬品のかかる場所、湿気やほこりの多いところに設置しない 火災・感電の原因になります。 禁止

注意

■屋外配線する場合は、雷サージ保護のため、避雷器を取り付けるか、保護管を使用して埋設配線する 感電の原因になることがあります。	■土中埋設配線する場合は、保護管を使用する 使用しないと、感電の原因になることがあります。
■土中埋設配線する場合は、土中での接続はしない 絶縁劣化により、感電の原因になることがあります。 禁止	■落下しないようにしっかりと取り付ける 落下により、破損やけがの原因になることがあります。 ●石こうボード、ALC(軽量気泡コンクリート)、コンクリートブロック、厚さ18 mm以下のベニヤ板など、強度の弱い壁は避け、指定の方法で取り付けてください。

設置上のお願

設置場所について

こんなところには設置しない (故障や動作障害などの原因になります)

- 振動、衝撃のあるところ
- 反響の多いところ
- 硫化水素、アンモニア、硫黄、ほこり、有毒ガスなどの発生するところ
- テレビ、電子レンジ、パソコン、エアコンなどの電気製品や、給湯器用リモコン(インターホン機能付き)の近く

ドアホンの設置について

- 逆光になる場所への設置は避けてください。(来訪者の顔が暗く映り、識別しにくくなります)
- 下図のように反響の多い場所では、「ピー」という音(ハウリング)が生じることがあります。

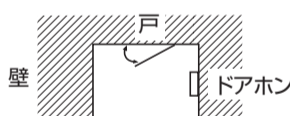

〈逆光になる場所〉

背景に空の占める割合の大きい玄関	
正面に、直射日光が反射する白壁がある玄関	
直射日光が当たるような、明るい玄関	

- ドアホンの防水性は下記のとおりです。

IPX3*
(JIS C 0920 保護等級3「防雨構造」)

- *鉛直から両側に60度までの角度で噴霧した水によっても有害な影響を及ぼさないレベル
- 背面に水などが直接かからないようにしてください。

ドアホン親機の設置について

- 本機は、2.4 GHz(ギガヘルツ)の周波数帯の電波を利用しています。取扱説明書11、12ページで、電波についてのご注意をよくお読みのうえ、設置してください。
- 強電界地域や電波を発する無線局周辺では、映像や音声にノイズなどが入ることがあります。
- ドアホンから約5 m以上離して設置してください。
- 本体の上下左右に20 cm以上の空間をとってください。また、壁を深くくぼませたスペースへの設置はできるだけ避けてください。(誤動作や通話の途切れ防止)
- 本体を埋め込まないでください。

工事について

- 電源について：必ず遮断装置を介した次のいずれかの方法で接続する。
(1)電源コンセントの近くに設置し、遮断装置(電源プラグ)に容易に手が届くこと。
(2)3 mm以上の接点距離を有する分電盤のブレーカーに接続する。
ブレーカーは保護アース導体を除く主電源のすべての極が遮断できるものを使用すること。
- 既存または新設のドアホン配線などを接続する場合は、接続工事の前に、必ず大地アースと配線との絶縁抵抗、配線2線間の絶縁抵抗、および配線の線路抵抗値(直流ループ抵抗)を測定のうえ、下記の抵抗値と照合し、異常のないことを確認してから接続工事を行う。

絶縁抵抗値	DC500 Vにて1 MΩ以上
線路抵抗値	直流抵抗計にてループ抵抗10 Ω以内(配線距離100 m以内で)

- 本機は電気設備技術基準による施工を行う。
・使用する埋込みボックスに、堅牢な隔壁(電源線とその他の信号配線材の間)を設ける。
・金属ボックスを使用する場合はD種接地を行う。
・配線材はAC600 V以上の絶縁電線を使用する。



設置上のお願い(つづき)

工事について(つづき)

- ノイズ障害が考えられる場合は、金属配管の中に接続線を通して工事を行う。
(金属管は必ず大地アースをすること)
- AC100 V以上の電力線(電灯線)とは1 m以上離して配線工事するか、別々の金属管による配管工事を行う。
- ドアホン親機の信号線接続端子は、速結端子になっているため以下の方法での結線を行う。
(接続できる線種などについては「線種と配線距離について」)

<ドアホン親機(背面)>

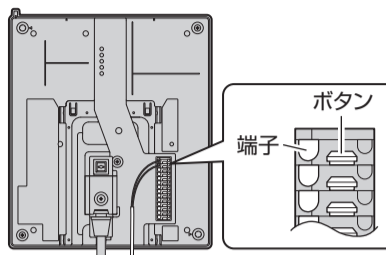

配線材を挿入する場合

- ・配線材の被ふくを約8 mmむく。
- ・ドライバーの先などでボタンを押しながら配線材を確実に端子に挿入する。

配線材を抜く場合

- ・ドライバーの先などでボタンを押しながら配線材を引き抜く。

- 誤配線、ショートなどが無いことを確認後、ドアホン親機の電源を入れる。

線種と配線距離について

(下表の記載以外で使用すると、動作不良の原因になります)

配線区間	線種	配線距離
ドアホン親機 ~ ドアホン	インターホン用平行2線式ケーブル 単芯線(mm)：φ0.65~φ0.8	100 m以内

別売の機器を接続するとき

配線区間	線種	配線距離
ドアホン親機 ~ JEM-Aアダプタ	単芯線(mm)：φ0.65~φ0.9	30 m以内
ドアホン親機 ~ A接点出力端子に接続可能な機器	ドアホン親機接続端子の許容線種 単芯線(mm)：φ0.65~φ0.8	接続する機器の 仕様に従う
ドアホン親機 ~ センサー入力端子に接続可能な機器		50 m以内

ドアホンの取り付けについて

(取り付ける場所や位置に応じて下記の機器をご利用ください)

広角レンズのため、ドアホンの周囲にポストなどが設置されると、撮影範囲にポストの一部が映り込み、適正な映像範囲が得られないことがあります。

● エントランスポール(機能門柱)：パナソニック電工(株)製 (2010年2月現在)

品名	品番
アーキッシュポール	CTP151S、CTP152S、CTP153S、CTP154S
ECSSユーロポール	CTP1415B/RE/DE/HE/YE/ME/GE
アルモナ	CTP181BML/SML/MEML、CTP181BMD/SMD/MEMD
アーキフレーム	XCTP171RCS/LCS、XCTP172CS、XCTP174CS

● サインポスト(郵便ポスト)：パナソニック電工(株)製 (2010年2月現在)

形式	品番
SP型	CTB470、CTB471、CTB470B、CTB471B
SS型	CTB570、CTB571、CTB570B、CTB571B
NM型	CTB3731、CTB3731B
GS型	CTB560B/H、CTB561B/H、CTB562B/H、CTB5622B/H、CTB5623B/H

● カメラ角度調節台：当社製 (2010年2月現在)

品番	備考	ドアホンの取付角度を変えることができます。詳しくは、カメラ角度調節台の説明書をお読みください。
VL-1301A	縦用 補正角度：上下方向 6°	
VL-1302A	横用 補正角度：左右方向 30°	

<サインポストにドアホンを取り付けるとき>

- ➔ サインポストに取り付けられている呼出ボタン(ユニット部)を外し、ドアホン本体(露出ケースを除く部分)を取り付けてください。
- ➔ サインポストの蛍光灯回路(AC100 V)とは別のケーブルを使用し、新しく配線してください。
- ➔ カメラ角度調節台(別売品)は、使用できません。

既設(チャイム/ベル/ブザー/テレビドアホン/音声ドアホン)の配線を使用して本機を取り付けるとき

- 既設の配線に電源(AC100 V、24 Vなど)が接続されている可能性があるため、必ず電気工事士の資格を持つ方が工事をしてください。(誤って接続すると故障の原因になります)
- 工事の際は、まず既設配線の電源を切り、配線材の線種と配線距離を確認してから、右上の「既設の配線例と取り付け手順」に従って配線してください。
 - 本書の「線種と配線距離について」の内容に合わない場合、正常に動作しないことがあります。
 - ・線種がφ1.6 mmのときは、配線材を取り替える
 - ・線種が「より線」のときは、指定の方法で接続する(裏面「2」ドアホン親機を取り付ける)の手順③)
 - ドアホン親機とドアホン間に不要な配線材があるときは、取り除くか新たに配線してください。また、下記のように配線材を分岐したり、極端にばらしたりしないでください。正常に動作しないことがあります。

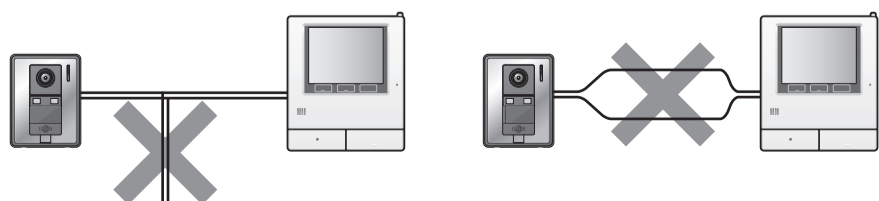

工事について(つづき)

■ 既設の配線例と取り付け手順

乾電池の交換が不要なチャイムなど

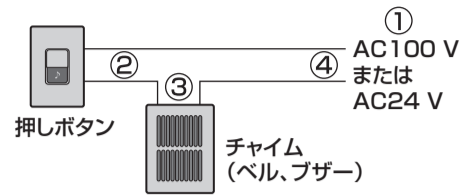

(電源線がトランスに接続されている場合)

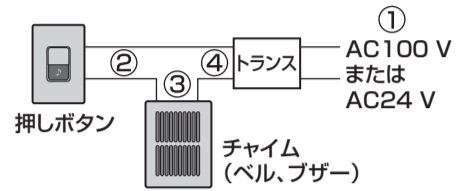

- ① 電源線(AC100 Vまたは24 V)を外す*1
 - トランスがある場合はトランスの電源線を外す
- ② 押しボタンの配線(2芯)を外し、ドアホンに接続する
- ③ チャイムの配線(2芯)を外し、両先端をつなぐ(ショートする)
- ④ 押しボタンとチャイムからの配線(2芯)をドアホン親機の速結端子に接続する
 - 押しボタンとチャイムからの配線(2芯)がトランスに接続されている場合はトランスから外し、ドアホン親機に接続する
- ⑤ ドアホン親機の電源(AC100 V)を入れる

*1 外した電源線を、ドアホン親機の速結端子に接続しないでください。

乾電池式のチャイム

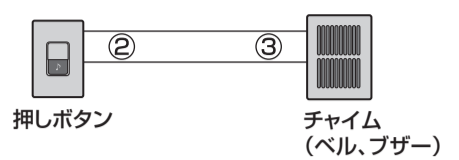

- ① チャイムの乾電池を取り外す
- ② 押しボタンの配線(2芯)を外し、ドアホンに接続する
- ③ チャイムの配線(2芯)を外し、ドアホン親機の速結端子に接続する
- ④ ドアホン親機の電源(AC100 V)を入れる

テレビドアホンや音声ドアホン

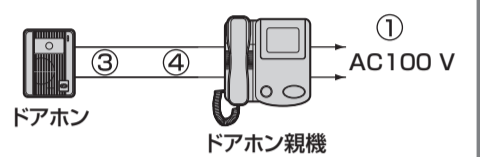

- ① 既設のドアホン親機の電源線(AC100 V)を外す
 - ② 既設のドアホン親機とドアホンを取り外す*2
 - ③ 既設のドアホンの配線(2芯)を新しいドアホンに接続する
 - ④ 既設のドアホン親機の配線(2芯)を新しいドアホン親機の速結端子に接続する
 - ⑤ ドアホン親機の電源(AC100 V)を入れる
- *2 既設のドアホン親機を取り外す前に、新しいドアホンを接続しないでください。

配線系統図

配線系統図および「線種と配線距離について」(裏面 左記)に従って正しく配線してください。

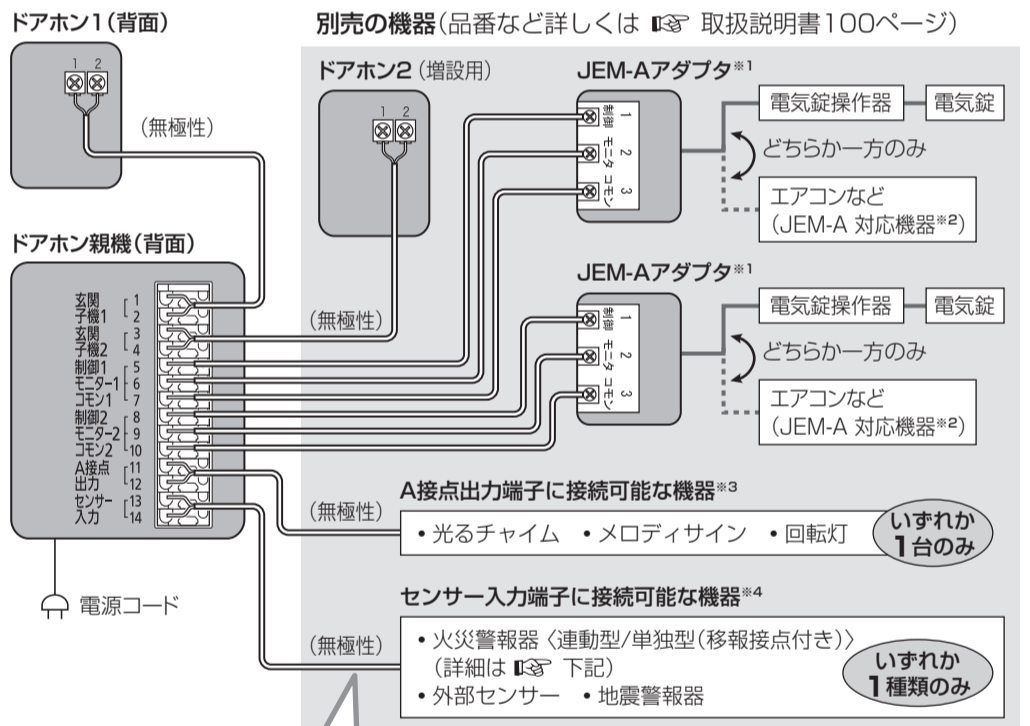

■ 火災警報器を接続するとき(火災警報器のタイプによって接続方法が異なります)

連動型の場合：移報接点アダプタ(SH2890)が必要です



- ドアホン親機に直接、連動型の火災警報器を接続しないでください。(故障の原因)
- 移報接点アダプタとの配線時は、線の色を間違えないでください。(故障の原因)

単独型(移報接点付き)の場合

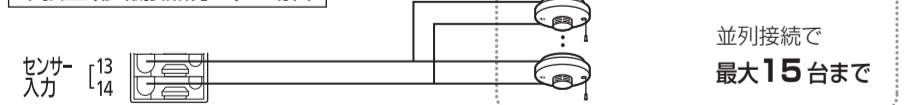

- 単独型を複数台接続する場合も、センサー入力端子への入線は、1端子あたり1本にしてください。

*1 JEM-Aアダプタに接続した機器を操作(ON/OFF)するには、設定が必要です。(裏面 取扱説明書80ページ)
 *2 (社)日本電機工業会(JEMA)の標準HA端子をもつ端末機器を指します。
 *3 ● 下記の定格に適合した機器を接続してください。並列接続はできません。(故障の原因)
 ・定格負荷：AC、DC24 V/0.3 A以下
 ・最小適用負荷：DC5 V/1 mA
 ● A接点出力は、ドアホンからの呼び出しに応答すると「OFF」、応答しないと約30秒間「ON」になります。(動作の詳細は、接続機器の説明書をお読みください)
 *4 下記の定格に適合した機器を接続してください。
 ・入力方式：無電圧メイク接点
 ・検出確定時間：0.1秒以上
 ・端子間短絡電流：5 mA以下
 ・端子間開放電圧：DC7 V以下
 ・接点抵抗値：メイク時500 Ω以下
 ・ブレイク時15 kΩ以上

1 ドアホンを取り付ける

1 露出ケースを外す



2 露出ケースを壁面に確実に取り付ける

■ スイッチボックスの場合

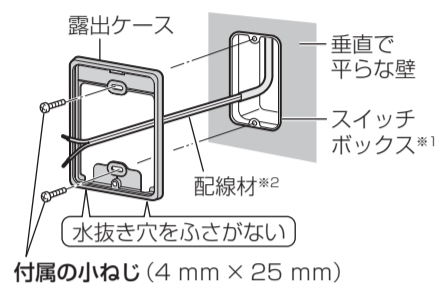

■ 壁の場合

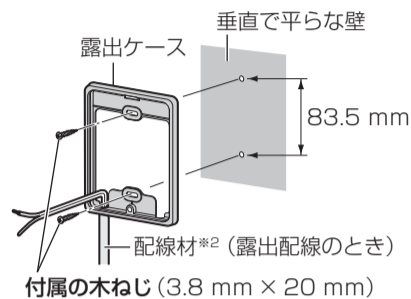

- ※1 JIS 1 個用スイッチボックス(カバー付き)
 - ・カバーなしには取り付けられません。
 - ・底面に穴(スリット)がない場合は、水抜きのための穴を開けてください。
- ※2 既設の配線を使用する場合、電源線(AC100Vなど)の可能性がります。そのときは、電源を取り除いてください。(※ 表面「既設の配線例と取り付け手順」)

3 配線材を接続し、本体を取り付け、固定する

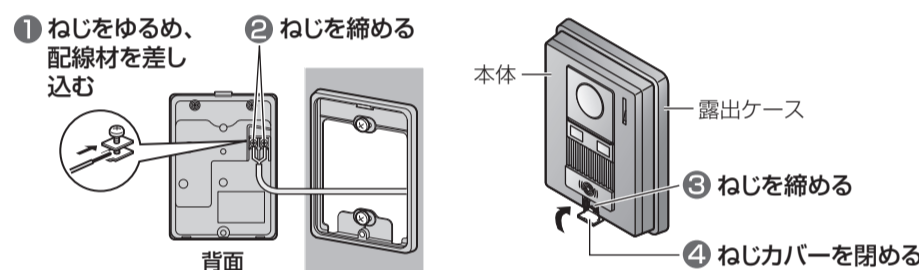

ドアホンの取り付け位置とカメラに映る範囲

ワイドまたはズームでの撮影ができます。ドアホンからの呼び出し映像は、ドアホン親機の「着信画面設定」(※ 取扱説明書66ページ)により、お買い上げ時は「ワイド」に設定されています。

- 下記は、標準位置(本体中心までの高さが約1450mm)に設置する場合で、カメラから約500mm離れた場合の数値です。(単位: mm)

ワイドのとき(お買い上げ時の状態)

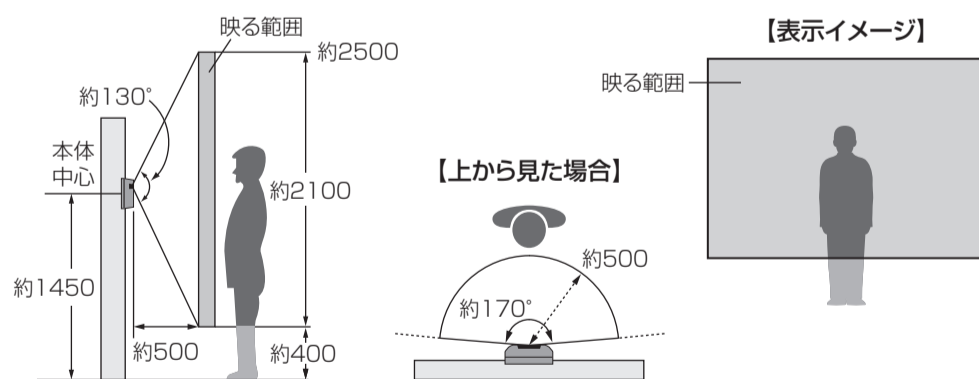

ズームのとき(設定が必要 ※ 右端「4」ズームに設定して使いたいとき)

ワイドで映る範囲の一部を縦横約2倍に拡大表示します。

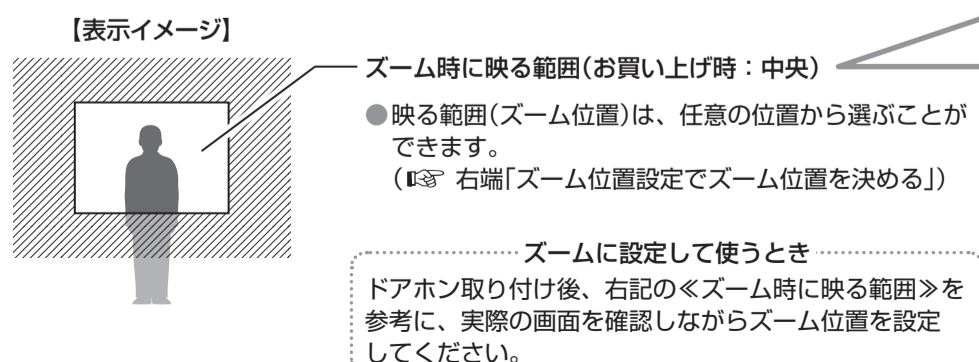

- 映る範囲(ズーム位置)は、任意の位置から選ぶことができます。(※ 右端「ズーム位置設定でズーム位置を決める」)
- ズームに設定して使うとき
ドアホン取り付け後、右記の「ズーム時に映る範囲」を参考に、実際の画面を確認しながらズーム位置を設定してください。

2 ドアホン親機を取り付ける

ドアホン親機の取り付け位置(高さ)

よくご利用になる方の目の高さにモニター画面の中心がくるよう取り付けてください。

(例) 床から約1500mmの高さに画面の中心がくるように取り付けるとき

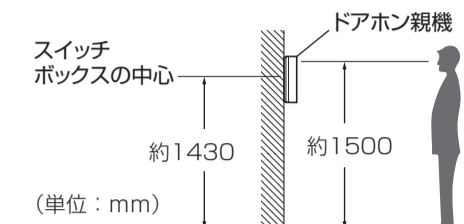

壁掛け金具の取り付け位置

ドアホン親機の取り付け位置が指定されている場合、壁掛け金具は下図の位置に取り付けてください。

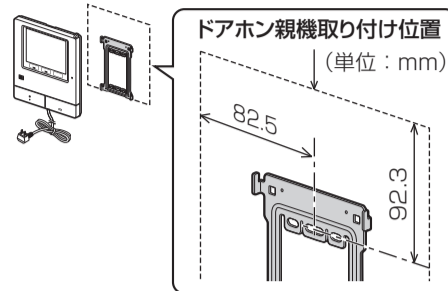

1 付属の壁掛け金具を壁面に確実に取り付ける

■ スイッチボックスの場合

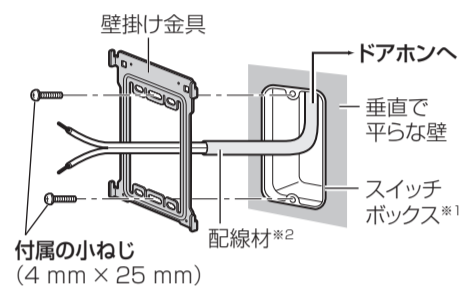

■ 壁の場合

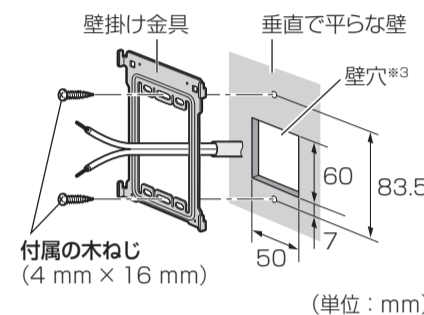

- ※1 JIS 1 個用スイッチボックス(カバー付き)
 - ・カバーなしには取り付けられません。
 - ・電源線とその他の信号配線材などが混在する場合は、絶縁セパレーターを取り付けてください。
- ※2 既設の配線を使用する場合、電源線(AC100Vなど)の可能性がります。そのときは、電源を取り除いてください。(※ 表面「既設の配線例と取り付け手順」)
- ※3 スイッチボックスを使用せずに壁の中から配線する場合に、壁穴をあけてください。

■ パネル壁(石こうボード)の場合

壁に下図のように穴をあけ、脱落を防止するため、右記のはさみ金具を使って取り付けてください。

はさみ金具: パナソニック電工(株)製

品番	対象壁
WN3996020	9mm~30mm厚の石こうボード

1 はさみ金具を壁面の裏側に入れる

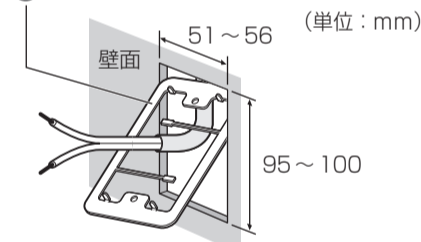

2 A部・B部を図のように折り曲げ、はさみ金具を壁面に仮固定する



3 壁掛け金具とはさみ金具を、ねじで仮止めする

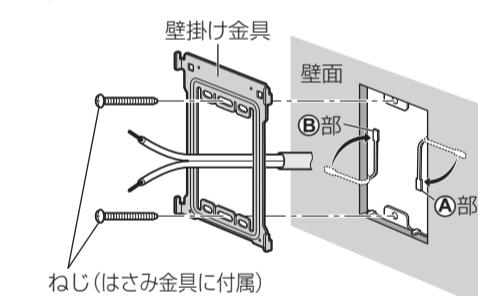

4 A部・B部を壁端面まで戻し、ねじを締めて固定する

- A部・B部を、壁掛け金具と壁面に挟み込まないようにしてください。

《ズーム時に映る範囲》

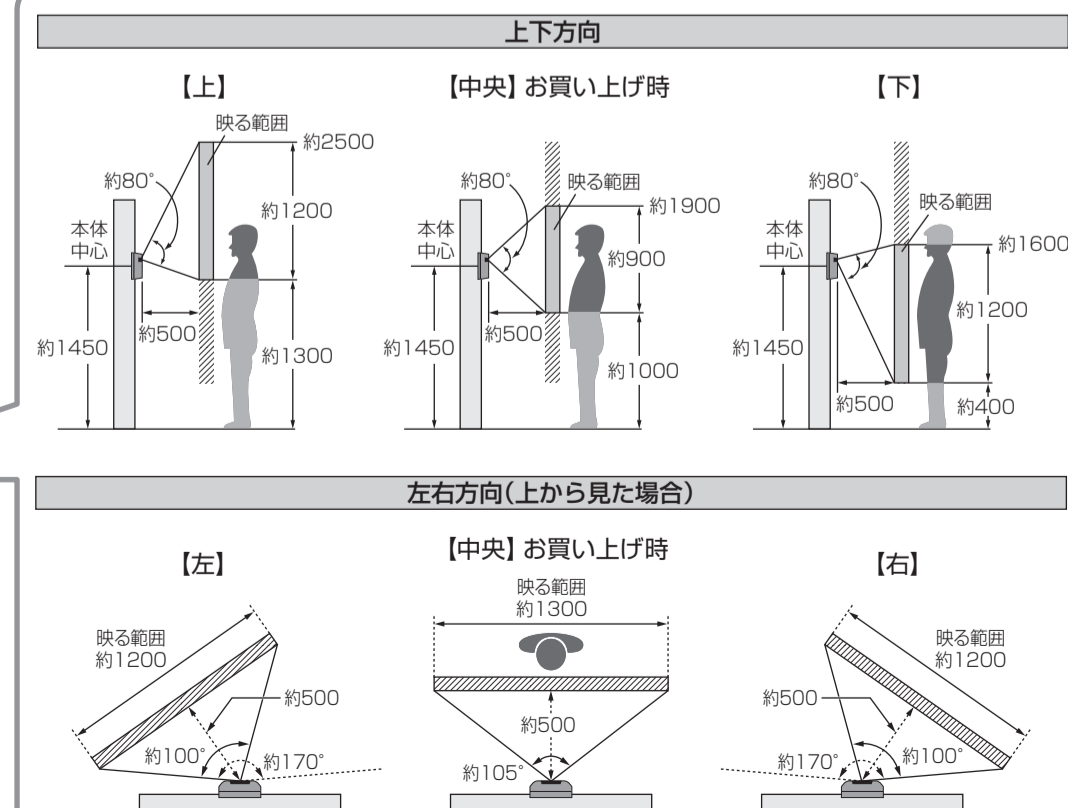

2 [AC100V電源線を直結する場合のみ]

電源線を接続する 電気工事士の資格が必要

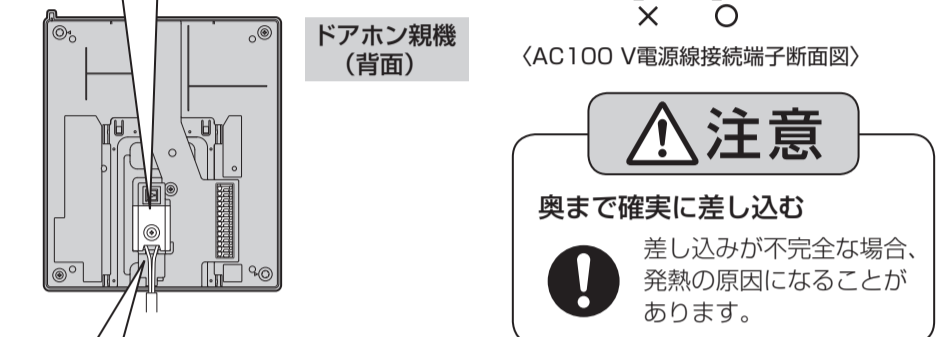
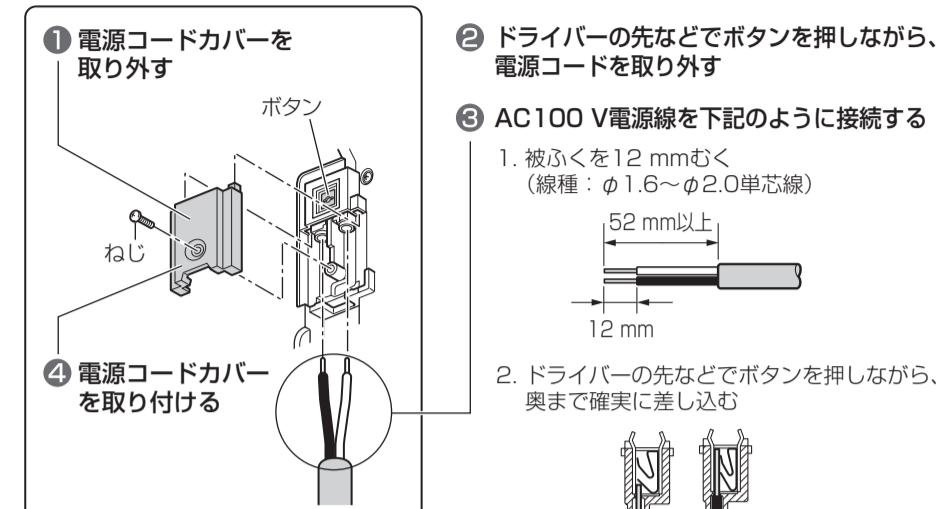

- 1. 被ふくを12mmむく(線種: φ1.6~φ2.0単芯線)
- 2. ドライバーの先などでボタンを押しながら、奥まで確実に差し込む



※このような状態で無理に壁掛け金具に取り付けしないでください。

3 配線材を接続する

- 電源線(AC100Vなど)は、絶対に接続しないでください。故障の原因になります。(※ 表面「既設の配線例と取り付け手順」)
- 配線系統図(※ 表面)に従って正しく接続してください。
- 配線材は、各端子の横にあるボタンをドライバーの先などで押しながら抜き差ししてください。

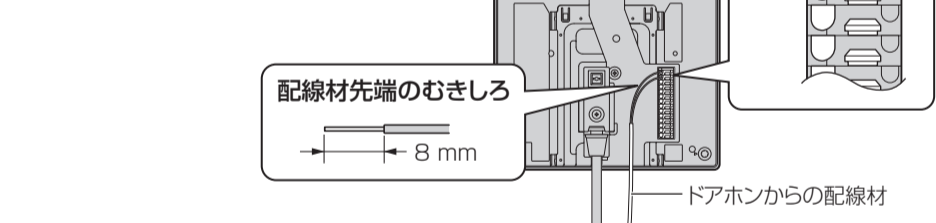

配線材の線種が「より線」の場合

- 端子に直接挿入するとき
被ふくを8mmむき、先端をよった状態で、隣とのショートに注意してボタンを押しなが挿入してください。
- 単芯線と結線して使用するとき
結線部をハンダ付処理してテーピングで絶縁するか、市販の単芯線(50mm以上)と圧着スリーブで圧着処理を行ってください。(結線部をよじっただけでは、接触不良になるおそれがあります)

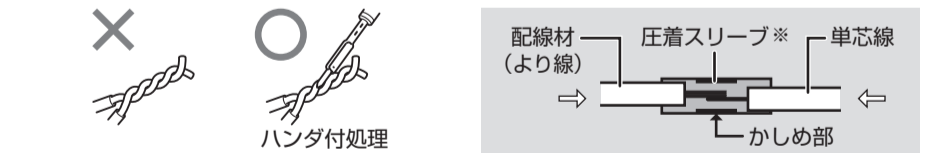

※手順4で、圧着スリーブを壁掛け金具に挟み込まないように注意してください。

4 ドアホン親機を取り付ける

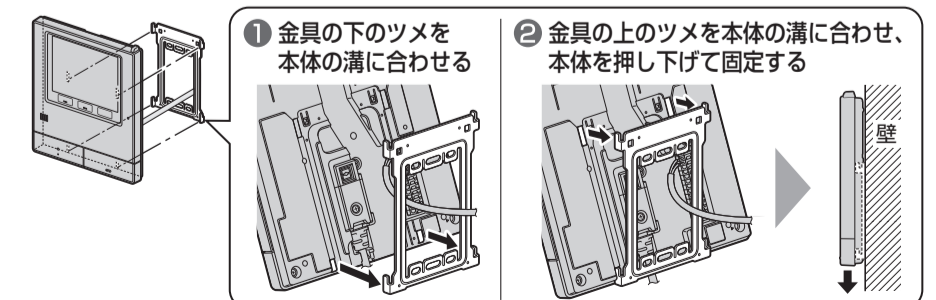

5 [電源プラグで使用する場合のみ]

電源プラグのキャップを外して、コンセント(AC100V)に差し込む

③ 正しく動作するか確認する

取り付け・接続後、正しく配線できているか下記の手順で動作を確認してください。

- ① ドアホンの呼出ボタンを押し、ドアホン親機で呼出音が鳴り、映像が映ることを確認する
- ② ドアホン親機の「通話」ボタンを押し、ドアホンと通話できることを確認する
 - 確認が終わったら、ドアホン親機の「終了」ボタンを押す

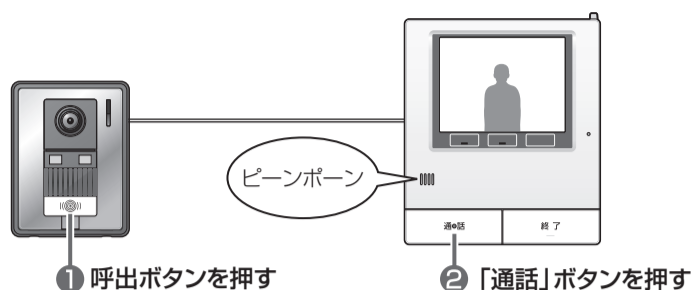

■ ドアホン親機が動作しないとき

正しく配線されていない可能性があります。
次のことを確認してください。

- ドアホン側、ドアホン親機側の端子に、それぞれ配線材が確実に接続されていますか？
- 正しく接続したのにドアホン親機が鳴らない場合、壁内での配線がおかしくなっている可能性があります。下記の手順で、確認してください。

- ① いったんドアホンを外してドアホン親機の近くに持っていく
- ② 短い配線材などを使って右図のように直接つなぐ
- ③ 再度、動作を確認する
 - ➔ 正常に動作すれば、壁内の配線に問題があります。配線を確認してください。

ドアホン(背面)

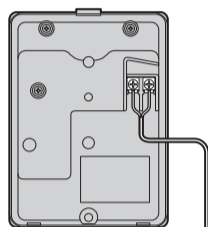

ドアホン親機(背面)



④ ズームに設定して使いたいとき

ドアホンからの呼び出し映像を「ズーム」で表示したいときは、ドアホン親機で下記の設定が必要です。

「着信画面設定」を「ズーム」に変更する

- 設定のしかたは 取扱説明書66ページ

ワイド(お買い上げ時の設定)

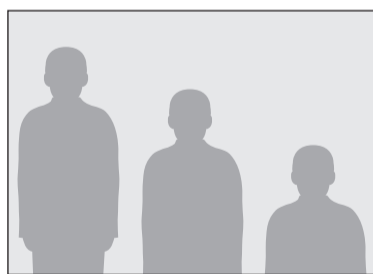

ズーム



縦横約2倍に拡大表示

(デジタルズームのため、ワイドに比べて画質が粗くなります)

「ズーム位置設定」でズーム位置を決める

- 設定のしかたは 取扱説明書67ページ

ズーム位置

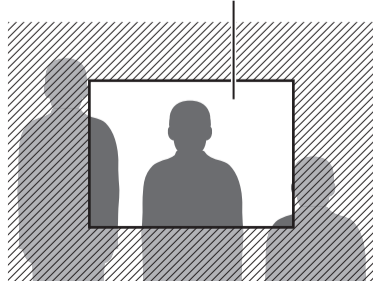

中央(お買い上げ時)

映る範囲(ズーム位置)を、任意の位置から選んで設定します

