

SONY®

パーソナルコンピューター

VGN-FW\_4 シリーズ  
取扱説明書



VAIO

# マニュアルの活用法

本機には、取扱説明書(本書)をはじめとして、次のマニュアルが付属しています。

## 紙のマニュアル

### 取扱説明書(本書)

VAIOを使えるようにするための準備や、Windowsが起動していないときの操作、トラブルの解決法、サポート情報などを記載しています。

## 画面で見るマニュアル

### VAIO 電子マニュアル



#### 知りたいこと・わからないことを調べる

取扱説明書(本書)に記載している情報のほか、さらに詳しい情報もたくさん記載しています。検索機能を使って、すばやく便利に目的の操作やトラブルの解決法を見つけることができます。

##### 見るには

(スタート)ボタン-[すべてのプログラム]-[VAIO 電子マニュアル]をクリックする。

### VAIO ナビ



#### 目的にあったソフトウェアを探す

目的の項目を一覧から選んでいくことで最適なソフトウェアと使いかたを見つけることができます。

##### 見るには

(スタート)ボタン-[すべてのプログラム]-[VAIO ナビ]をクリックする。

### 重要なお知らせ



VAIOを使ううえでご覧いただきたい情報です。

##### 見るには

(スタート)ボタン-[すべてのプログラム]-[重要なお知らせ]をクリックする。

### ヘルプ

付属のソフトウェアの詳しい使いかたを説明します。

##### 見るには

各ソフトウェアの[ヘルプ]メニューからそれぞれのヘルプを起動する。

パーソナルコンピューター  
VGN-FW\_4 シリーズ

お買い上げいただきありがとうございます。

**警告** 電気製品は安全のための注意事項を守らないと、  
火災や人身事故になることがあります。

この説明書には、事故を防ぐための重要な注意事項と本機を使う前の必要な準備について説明しています。この説明書をよくお読みのうえ、製品を安全にお使いください。お読みになったあとは、いつでも見られるところに必ず保管してください。



# はじめにお読みください

本機の主な仕様については、別紙「主な仕様と付属ソフトウェア」をご確認ください。

このマニュアルでは、Windows 7 64ビット版での操作を説明しています。32ビット版がインストールされている場合、実際にお使いの操作とマニュアルの記載とが異なる場合があります。

**VAIO オーナーメイドモデルをご購入のお客様へ**  
お客様が選択された商品によって仕様が異なります。お客様が選択された仕様を記載した印刷物をあわせてご覧ください。

**このマニュアルで使われているイラストについて**  
このマニュアルで使われているイラストや画面は実際のもものと異なる場合があります。お客様の選択された商品や仕様によって、本体のデザインが異なる場合があります。

## 画面のデザインについて

Windows 7の画面テーマには、「Aero」や「ベーシック」などがあります。お客様の選択された商品や、Windows 上での設定変更により画面のデザインが異なることがあります。

## ソフトウェアについて

お客様が選択された商品や仕様によって、インストールされているソフトウェアが異なります。このマニュアルで説明されているソフトウェアが、お使いのモデルにインストールされていない場合があります。

「Windows Media Center」ソフトウェアは、Windows 7 Home Premium搭載モデル、Windows 7 Professional搭載モデル、およびWindows 7 Ultimate搭載モデルにインストールされています。

## このマニュアルで表記されている名称について

### • 搭載モデル

このマニュアルでは、特定のモデルにのみ搭載されている機能について説明するとき、「搭載モデル」と表記しています。例えば「地上デジタルチューナー搭載モデル」と書かれているときは、地上デジタルチューナーが搭載されているモデルをお使いの方のみご覧ください。

### • 付属モデル

このマニュアルでは、特定のモデルにのみ付属している付属品について説明するとき、「付属モデル」と表記しています。例えば「リモコン付属モデル」と書かれているときは、リモコンが付属しているモデルをお使いの方のみご覧ください。

### • プリインストールモデル

各項目で説明しているソフトウェアがプリインストールされているモデルです。

本機にインストールされているソフトウェアを確認するには、別紙「主な仕様と付属ソフトウェア」をご覧ください。

### • SSD

Solid State Drive (内蔵フラッシュメモリー)のことをさします。

# 目次

「VAIO 電子マニュアル」には、取扱説明書(本書)よりさらに詳しい情報が掲載されています。

 (スタート)ボタン-[すべてのプログラム]-[VAIO 電子マニュアル]をクリック！

## 本機を セットアップ する

マニュアルの活用法	2
はじめにお読みください	4
安全規制について	8
安全のために	10
<b>VAIOを使うための8つの準備</b>	16
<b>準備1 付属品を確かめる</b>	18
説明書・その他	18
<b>準備2 設置する</b>	19
設置場所	19
<b>準備3 接続する</b>	20
B-CASカードを入れる (地上デジタルチューナー搭載モデル)	20
バッテリーを取り付ける	22
インターネット接続用機器につなぐ	23
アンテナを接続する (地上デジタルチューナー搭載モデル)	24
電源コードを接続する	26
リモコンを準備する(リモコン付属モデル)	26
<b>準備4 電源を入れる</b>	28
バッテリーを上手に使うには	29
<b>準備5 Windowsを準備する</b>	30
<b>準備6 カスタマー登録する</b>	36
VAIOカスタマー登録について	36
VAIOカスタマー登録の方法	37
<b>準備7 重要情報を自動的に入手する</b>	38
「VAIO Update」とは	38
「VAIO Update」を設定する	38
「VAIO Update」を利用する	39
<b>準備8 テレビの設定を行う</b>	40
デジタル放送の設定を行う (地上デジタルチューナー搭載モデル)	40
<b>セットアップが終わったら</b>	42
電源を切るには	42
<b>画面で見るマニュアルの使いかた</b>	43
<b>ソフトウェアの探しかた</b>	44

「VAIO 電子マニュアル」には、取扱説明書(本書)よりさらに詳しい情報が掲載されています。



(スタート)ボタン-[すべてのプログラム]-[VAIO 電子マニュアル]をクリック！

## ソフトウェアを 使ってみよう

テレビ(地上デジタルチューナー搭載モデル)	45
テレビを見る	45
録画予約する	46
録画した番組を見る	48
録画した番組を書き出す	49
音楽	51
音楽を取り込む	51
音楽CDを作る	52
音楽を楽しむ	53
写真・ビデオ	54
写真やビデオを見る	54
ショートムービーを作成する	55
写真やビデオを書き出す	56
オリジナルBD・DVDを作成する	57
BD・DVD再生	58
BD・DVDを見る	58

## インターネット/ メール

インターネットを始める	59
インターネットとは	59
インターネットに接続するまでの流れ	59
インターネット接続サービスの種類	60
インターネット接続に関するお問い合わせ	60
無線LANで通信する	61
インターネットのセキュリティについて	63
コンピューターウイルスとは	63
コンピューターウイルスへの対策方法	63
ファイアウォール機能について	64
その他セキュリティについて	64

## セキュリティ

パスワードを設定する	65
Windowsパスワードを設定する	65

## 増設/ バックアップ/ リカバリー

増設する	67
メモリーを増設する	67
バックアップ	70
バックアップの必要性	70
リカバリーディスクを作成する	70
リカバリー(再セットアップ)	73
リカバリーする	73
VAIO データレスキューツールを使ってバックアップする	76

# 困ったときは／ サービス・ サポート

困ったときはどうすればいいの？	78
よくあるトラブルと解決方法	80
Q&A一覧	80
その他のQ&A	82
電源／起動	83
パスワード	87
画面／ディスプレイ	88
文字入力／キーボード	90
タッチパッド	92
ハードディスク／SSD	93
CD／DVD／BD	95
インターネット	95
デジタル放送(地上デジタルチューナー搭載モデル)	96
FeliCa	100
内蔵カメラ(MOTION EYE)	101
エラーメッセージ	101
VAIO内の情報を調べる	102
VAIOサポートページで調べる	104
電話で問い合わせる	107
メールで問い合わせる／FAXで取り寄せる	110
修理を依頼されるときは	111
保証書とアフターサービス	115
その他のサービスとサポート	116
付属ソフトウェアのお問い合わせ先	118

# 各部名称／ 注意事項

各部の説明	126
本体正面	126
本体右側面	129
本体左側面	130
本体後面	131
本体底面	131
キーボードの各部名称	132
リモコンの各部名称(リモコン付属モデル)	133
注意事項	135
使用上のご注意	135
お手入れ	138
廃棄時などのデータ消去について	139
使用できるディスクとご注意	140
デジタル放送について (地上デジタルチューナー搭載モデル)	142
索引	143
ソニーが提供する情報一覧	146

本機をセットアップする

ソフトウェアを  
使ってみよう

インターネット/  
メール

セキュリティ

増設/バックアップ/  
リカバリー

困ったときは/  
サービス・サポート

各部名称/注意事項

# 安全規制について

## 電波障害自主規制について

この装置は、クラスB情報技術装置です。この装置は、家庭環境で使用することを目的としていますが、この装置がラジオやテレビジョン受信機に近接して使用されると、受信障害を引き起こすことがあります。取扱説明書に従って正しい取り扱いをして下さい。

VCCI-B

## 電気通信事業法に基づく認定について

本製品は、電気通信事業法に基づく技術基準適合認定を受けています。

## 高調波電流規制について

この装置は、JIS C 61000-3-2 適合品です。

## 瞬時電圧低下について

本装置は、社団法人電子情報技術産業協会の定めたパーソナルコンピュータの瞬時電圧低下対策規格を満足しております。しかし、本規格の基準を上回る瞬時電圧低下に対しては、不都合が生じることがあります。

(社団法人電子情報技術産業協会のパーソナルコンピュータの瞬時電圧低下対策規格に基づく表示)  
ただし、バッテリー未搭載でACアダプターを使用している場合は、規定の耐力がないため、ご注意ください。

## 電波法に基づく認証について

本機内蔵の無線モジュールは、電波法に基づく小電力データ通信の無線設備として認証を受けています。従って、本製品を使用するときに無線局の免許は必要ありません。ただし、以下の事項を行うと法律により罰せられることがあります。

- 本機内蔵の無線モジュールを分解／改造すること
- 本機内蔵の無線モジュールに貼られている証明ラベルをはがすこと

## レーザー安全基準について

本製品には、レーザーに関する安全基準(JIS C 6802 : 2005)クラス1適合の光ディスクドライブが搭載されています。

### 注意

- 本製品の修理・点検が必要な場合は、必ずVAIOカスタマーリンクに依頼してください。
- ここに規定した以外の手順による制御及び調整は、危険なレーザー放射の被ばくをもたらします。

## 搭載されている光ディスクドライブについて

### 注意

ここを開くとクラス3Bの可視及び不可視レーザー放射がでます。ビームの目または皮膚への被曝は危険です。見たり触れたりしないでください。

最大出力：390  $\mu$ W ( $\lambda$  650nm),  
563  $\mu$ W ( $\lambda$  780nm), 39  $\mu$ W ( $\lambda$  405nm)  
ビームの発散：0.6 ( $\lambda$  650nm), 0.45 ( $\lambda$  780nm), 0.85 ( $\lambda$  405nm)  
パルス幅：連続波

## FeliCaポート(FeliCa対応リーダー/ライター)について

本機内蔵のFeliCaポート(FeliCa対応リーダー/ライター)は、電波法に基づく型式指定を受けた誘導式読み書き通信設備です。使用周波数は、13.56 MHz帯です。本機内蔵のFeliCaポート(FeliCa対応リーダー/ライター)を分解、改造したり、型式指定表示を消すと、法律により罰せられることがあります。

周囲で複数のリーダー/ライターをご使用の場合、1m以上間隔をあけてお使いください。また、他の同一周波数帯を使用中の無線機が近くにないことを確認してからお使いください。

## AC電源の遮断について

不具合を感じた場合はすぐにコンセントからプラグを抜けるように、ACアダプターはコンセントの近くでお使い下さい。

## バッテリーについて

間違ったタイプに交換すると爆発の危険があります。

使用済の電池は、取扱説明書に従って処分してください。

## 持ち運び時の注意について

本機持ち運び時における故障や発火の危険を防ぐため、持ち運び時には付属の端子カバーやスロットプロテクター等を適切な場所に取り付け、またバッテリーも取り付けてください。

## 無線の周波数について

本製品は2.4 GHz帯を使用しています。他の無線機器も同じ周波数を使っていることがあります。他の無線機器との電波干渉を防止するため、下記事項に注意してご使用ください。

### 本製品の使用上のご注意

本製品の使用周波数は2.4 GHz帯です。この周波数帯では電子レンジ等の産業・科学・医療用機器のほか、他の同種無線局、工場の製造ライン等で使用される免許を要する移動体識別用構内無線局、免許を要しない特定の小電力無線局、アマチュア無線局等(以下「他の無線局」と略す)が運用されています。

- 1) 本製品を使用する前に、近くで「他の無線局」が運用されていないことを確認してください。
- 2) 万一、本製品と「他の無線局」との間に電波干渉が発生した場合には、速やかに本製品の使用場所を変えるか、または機器の運用を停止(電波の発射を停止)してください。
- 3) 不明な点その他お困りのことが起きたときは、VAIOカスタマーリンクまでお問い合わせください。



この表示のある無線機器は2.4 GHz帯を使用しています。変調方式としてFH-SS変調方式を採用し、与干渉距離は20 mです。

2.4 FH2

この表示のある無線機器は2.4 GHz帯を使用しています。変調方式としてDS-SS変調方式およびOFDM変調方式を採用し、与干渉距離は40 mです。

2.4DS/OF4

## ディスプレイ出力のHDCP対応について

本機は、HDCP(High-bandwidth Digital Content Protection)規格に対応しており、著作権保護を目的にデジタル映像信号の伝送路を暗号化することが可能です。

これにより著作権保護を必要とするコンテンツを再生・出力することが可能となり、幅広いコンテンツを高画質のまま楽しむことができます。著作権保護されたコンテンツを再生する場合には、HDCP規格に対応したディスプレイが接続されている必要があります。非対応のディスプレイを接続した場合は、著作権保護されたコンテンツは再生または表示できません。

## 著作権について

- 本機で録画・録音したものは、個人として楽しむなどのほかは、著作権法上、権利者に無断では使用できません。
- 著作物の複製および利用にあたっては、それぞれの著作物の使用許諾条件および著作権法を遵守する必要があります。著作者の許可なく、複製または利用すること、取り込んだ映像・画像・音声に変更、切除その他の改変を加え、著作物の同一性を損なうこと等は禁じられています。

## 充電式電池の収集・リサイクルについて

リチウムイオン電池は、リサイクルできます。不要になったリチウムイオン電池は、金属部にセロハンテープなどの絶縁テープを貼って充電式電池リサイクル協力店へお持ちください。



### Li-ion

充電式電池の収集・リサイクルおよびリサイクル協力店に関する問い合わせ先：有限責任中間法人JBRC  
ホームページ：  
<http://www.jbrc.net/hp/contents/index.html>

## 使用済みコンピューターの回収について



### リサイクル

このマークが表示されているソニー製品は、新たな料金負担無しでソニーが回収し、再資源化いたします。詳細はソニーのホームページ  
<http://vcl.vaio.sony.co.jp/pcrecycle/>  
をご参照ください。

### 使用済みコンピューターの回収についてのお問い合わせ

ソニーパソコンリサイクル  
受付センター  
電話番号：(0570) 000-369(全国どこからでも市内通話料でご利用いただけます。)  
携帯電話やPHSでのご利用は：(03) 3447-9100  
受付時間：10:00～17:00(土・日・祝日および当社指定の休日を除く)

### 個人・ご家庭のお客様へ

個人・ご家庭でご使用になりましたVAIOを廃棄する場合は、「VAIO 電子マニュアル」をご覧ください。(「サービスとサポート」-「お問い合わせ/アフターサービス」-「使用済みコンピューターの回収について」をクリックする。)

## 事業者のお客様へ

事業で(あるいは、事業者が)ご使用になりましたVAIOを廃棄する場合は、<http://vcl.vaio.sony.co.jp/pcrecycle/>より、事業者向けのページをご覧ください。

- 取扱説明書の内容の全部または一部を複製すること、および賃貸することを禁じます。
- 本機に付属のソフトウェアの使用権については、各ソフトウェアのソフトウェア使用許諾契約書をご参照ください。
- 本機、および本機に付属のソフトウェアを使用したことによって生じた損害、逸失利益および第三者からのいかなる請求等につきましても、当社は、一切その責任を負いかねます。
- 本機、および本機に付属のソフトウェアの仕様は、改良のため予告なく変更することがあります。
- 付属のソフトウェアが使用するネットワークサービスは、ソニーおよび提供者の判断にて中止・中断する場合があります。その場合、付属のソフトウェアまたはその一部の機能がご使用いただけなくなることがありますので、あらかじめご了承ください。
- 本書、または本機に付属のソフトウェアのヘルプ画面等に記載されている機能の中には、本機および本機に付属のソフトウェアとの組み合わせ等から生じる制限により、実現できないものが含まれていることがあります。あらかじめご了承ください。

# 安全のために

ソニー製品は安全に充分配慮して設計されています。しかし、電気製品は間違った使いかたをすると、火災や感電などにより人身事故につながることもあり危険です。事故を防ぐために次のことを必ずお守りください。

## 安全のための注意事項を守る

以下の注意事項をよくお読みください。製品全般の注意事項が記載されています。

## 故障したら使わない

すぐにVAIOカスタマーリンク修理窓口、または販売店に修理をご依頼ください。

## 万一異常が起きたら

- 煙が出たら
- 異常な音、においがしたら
- 内部に水、異物が入ったら
- 製品を落としたり、キャビネットを破損したとき



- ① 電源を切る
- ② 電源コードや接続ケーブルを抜き、バッテリーを取りはずす
- ③ VAIOカスタマーリンク修理窓口、または販売店に点検・修理を依頼する

## データはバックアップをとる

ハードディスクまたはSSDなど、記録媒体の記録内容は、バックアップをとって保存してください。本機の不具合など、何らかの原因でデータが消去、破損した場合、いかなる場合においても記録内容の補修や補償については致しかねますのでご了承ください。

## 警告表示の意味

取扱説明書および製品では、次のような表示をしています。表示の内容をよく理解してから本文をお読みください。



この表示の注意事項を守らないと、火災・感電・破裂などにより死亡や大けがなどの人身事故が生じます。



この表示の注意事項を守らないと、火災・感電などにより死亡や大けがなどの人身事故につながる可能性があります。

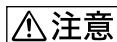

この表示の注意事項を守らないと、感電やその他の事故によりけがをしたり周辺の物品に損害を与えたりすることがあります。

## 注意を促す記号



## 行為を禁止する記号



## 行為を指示する記号



下記の注意事項を守らないと火災・感電などにより死亡や大けがの原因となります。

## 電源コードを傷つけない

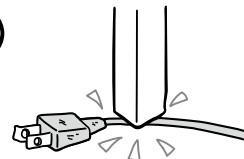

電源コードを傷つけると、火災や感電の原因となります。

- 本機と机や壁などの間にはさみ込まない。
- 電源コードを加工したり、傷つけたりしない。
- 重いものをのせたり、引っ張ったりしない。
- 熱器具に近づけたり、加熱したりしない。
- 電源コードを抜くときは、必ずプラグを持って抜く。

## 油煙、湯気、湿気、ほこりの多い場所には置かない



上記のような場所に置くと、火災や感電の原因となります。取扱説明書に記されている使用条件以外の環境でのご使用は、火災や感電の原因となることがあります。

## 内部に水や異物を入れない



水ぬれ禁止

水や異物が入ると火災や感電の原因となります。

万一、水や異物が入ったときは、すぐに電源を切り、電源コードや接続ケーブルを抜き、バッテリーを取りはずしてください。

## 内部をむやみに開けない



分解禁止

- 本機および付属の機器(ケーブルを含む)は、むやみに開けたり改造したりすると火災や感電の原因となります。
- メモリーモジュールを取り付けたり、取りはずすときは、「増設する」(67ページ)に従って注意深く作業してください。  
また、指定されている部分以外には触れないでください。指定以外の部分にむやみに触れると、火災や感電の原因となります。

## 指定のACアダプター以外は使用しない



禁止

火災や感電の原因となります。

## 落雷のおそれがあるときは本機を使用しない



禁止

落雷により、感電することがあります。雷が予測されるときは、火災や感電、製品の故障を防ぐために電源プラグ、LANケーブル、アンテナ接続ケーブルを抜いてください。また、雷が鳴り出したら、本機には触らないでください。

## ひざの上で長時間使用しない



禁止



長時間使用すると本機の底面が熱くなり、低温やけどの原因となります。

## 本機は日本国内専用です



指示

- 交流100Vでお使いください。  
海外などで、異なる電圧で使うと、火災や感電の原因となります。なお、ACアダプターと電源コードは対応する入力電圧が異なる場合があります。ACアダプター・電源コードの記載をご確認ください。  
本機は国内専用です。海外で使用することを動作保証するものではありません。
- ACアダプターを海外旅行者用の「電子式変圧器」などに接続しないでください。発熱や故障の原因となります。
- 本機のワイヤレス機能は国内専用です。  
海外で使うと罰せられることがあります。

## LAN端子に指定以外のネットワーク(LAN)や電話回線を接続しない



禁止

本機のLAN端子に次のネットワーク(LAN)や回線を接続すると、端子に必要以上の電流が流れ、発熱や火災の原因となります。

特に、ホームテレホンやビジネスホンの回線には、絶対に接続しないでください。

- 10BASE-T、100BASE-TX、1000BASE-Tタイプ以外のネットワーク(LAN)
- 一般電話回線
- ISDN(デジタル)対応公衆電話のデジタル側のジャック
- PBX(デジタル式構内交換機)回線
- ホームテレホンやビジネスホンの回線
- 上記以外の電話回線など



**警告**  
下記の注意事項を守らないと、医療機器などを誤動作させるおそれがあり事故の原因となります。

## 満員電車の中など混雑した場所ではワイヤレス機能を使用しない



禁止

WIRELESSスイッチを「OFF」にあわせてください。

付近に心臓ペースメーカーを装着されている方がいる可能性のある場所では、電波によりペースメーカーの動作に影響を与えるおそれがあります。

## 心臓ペースメーカーの装着部位から22cm以内で使用しない



禁止

WIRELESSスイッチを「OFF」にあわせてください。

電波によりペースメーカーの動作に影響を与えるおそれがあります。

## 病院などの医療機関内、医療用電気機器の近くではワイヤレス機能を使用しない



禁止

WIRELESSスイッチを「OFF」にあわせてください。

電波が影響を及ぼし、医療用電気機器の誤動作による事故の原因となるおそれがあります。

航空機の離着陸時には、機内でワイヤレス機能を使用しない



禁止

WIRELESSスイッチを「OFF」にあわせてください。

電波が影響を及ぼし、誤動作による事故の原因となるおそれがあります。ワイヤレス機能の航空機内でのご利用については、ご利用の航空会社に使用条件などをご確認ください。

本製品を使用中に他の機器に電波障害などが発生した場合は、ワイヤレス機能を使用しない



禁止

WIRELESSスイッチを「OFF」にあわせてください。

電波が影響を及ぼし、誤動作による事故の原因となるおそれがあります。

本製品を5 GHzワイヤレス機能で使用する場合は、屋外では使用しない



禁止

5 GHzワイヤレス機能の屋外での使用は、法令により禁止されています。



**警告**  
下記の注意事項を守らないと、健康を害するおそれがあります。

ディスプレイ画面を長時間継続して見ない



禁止

ディスプレイなどの画面を長時間見続けると、目が疲れたり、視力が低下するおそれがあります。

ディスプレイ画面を見続けて体の一部に不快感や痛みを感じたときは、すぐに本機の使用をやめて休息してください。万一、休息しても不快感や痛みがとれないときは医師の診察を受けてください。

キーボードやタッチパッドなどを使用しすぎない



禁止

キーボードやタッチパッドなどを長時間使い続けると、腕や手首が痛くなったりすることがあります。

キーボードやタッチパッドなどを使用中、体の一部に不快感や痛みを感じたときは、すぐに本機の使用をやめて休息してください。万一、休息しても不快感や痛みがとれないときは医師の診察を受けてください。

大音量で長時間続けて聞きすぎない



禁止

耳を刺激するような大きな音量で長時間続けて聞くと、聴力に悪い影響を与えることがあります。特にヘッドホンで聞くとときはご注意ください。

呼びかけられて返事ができるくらいの音量で聞きましょう。



**注意**  
下記の注意事項を守らないと、けがをしたり周辺の物品に損害を与えたりすることがあります。

ぬれた手で電源プラグにさわらない



ぬれた手禁止

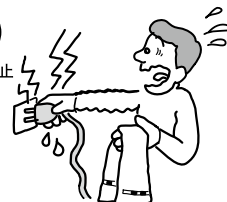

ぬれた手で電源プラグの抜き差しをすると、感電の原因となることがあります。

接続するときは電源を切る



注意

ACアダプターや接続ケーブルを接続するときは、本機や接続する機器の電源を切り、電源コードをコンセントから抜いてください。感電の原因となることがあります。

指定された電源コードや接続ケーブルを使う



注意

この説明書に記されている電源コードや接続ケーブルを使わないと、感電の原因となることがあります。

電源コードや接続ケーブルをACアダプターに巻き付けない



禁止

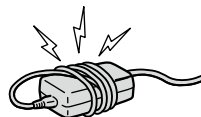

断線の原因となることがあります。

## 排気口、吸気口をふさがない

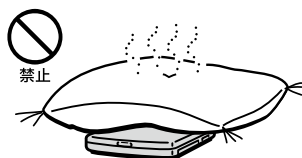

排気口、吸気口をふさぐと内部に熱がこもり、火災の原因となることがあります。風通しをよくするために次の項目をお守りください。

- 毛足の長い敷物(じゅうたんや毛布など)の上に放置しない。
- 布などでくるまない。

## 排気口からの排気に長時間あたらない



本機をご使用中、その動作状況により排気口から温風が排出されることがあります。

この温風に長時間あたると、低温やけどの原因となる場合があります。

## 通電中の本機やACアダプターに長時間ふれない



長時間皮膚がふれたままになっていると、低温やけどの原因となります。また、衣類の上からでも長時間ふれたままになっていると、低温やけどになる可能性があります。

## 本機やACアダプターを布や布団などでおおった状態で使用しない



熱がこもってケースが変形したり、火災の原因となることがあります。

## 不安定な場所に置かない



ぐらついた台の上や傾いたところなどに置かないでください。また、横にしたり、ひっくり返して置いたりしないでください。落ちたり、倒れたりしてけがの原因となることがあります。

## お手入れの際は、電源を切って電源プラグを抜く



プラグをコンセントから抜く

電源を接続したままお手入れをすると、感電の原因となることがあります。

## 移動させるときは、電源コードや接続ケーブルを抜く



注意



接続したまま移動させると電源コードや接続ケーブルが傷つき、火災や感電の原因となったり、接続している機器が落ちたり、倒れたりしてけがの原因となることがあります。また、本機を落とさないようにご注意ください。

## 端子はきちんと接続する



- 接続端子の内部に金属片を入れしないでください。ピンとピンがショート(短絡)して、火災の原因となることがあります。
- 端子はまっすぐに差し込んで接続してください。斜めに差し込むとピンとピンがショートして、火災の原因となることがあります。
- 端子に固定用のスプリングやネジがある場合は、それらで確実に固定してください。接続不良が防げます。

## 長時間使用しないときは電源プラグを抜く



プラグをコンセントから抜く

長時間使用しないときは、安全のため電源プラグをコンセントから抜いてください。

## 直射日光のあたる場所や熱器具の近くに設置・保管しない



内部の温度が上がり、火災の原因となることがあります。

## 液晶画面に衝撃を与えない



重い物をのせたり、落としたりしないでください。

液晶画面はガラス製のため、強い衝撃を与えると割れて、けがの原因となることがあります。

## ディスプレイパネルの裏側に強く押さない



液晶画面が割れて、故障やけがの原因となることがあります。

## 本機に強い衝撃を与えない



重いものを載せる、落とす、本機の上に乗るなど、無理な力が加わると、けがや故障の原因となることがあります。

## 幼児の手の届かないところに置く



指示  
“メモリースティック”などを誤って飲み込んだり、ケーブルを首に巻きつけたりすると、事故やけが、故障の原因となります。

## 電池についての安全上 のご注意

漏液、発熱、発火、破裂などを避けるため、下記の注意事項を必ずお守りください。

- 本機に付属またはソニーが指定する別売りの純正バッテリーをご使用ください。
- 本書に記載する又はソニーが別途指定する充電方法以外でバッテリーを充電しないでください。
- 火の中に入れてない。ショートさせたり、分解しない。  
電子レンジやオープンで加熱しない。コインやペーパーピンなどの金属類と一緒に携帯、保管するとショートすることがあります。
- 火のそばや炎天下などで充電したり、放置しない。
- バッテリーに衝撃を与えない。  
落とすなどして強いショックを与えたり、重いものを載せたり、圧力をかけないでください。故障の原因となります。
- バッテリーから漏れた液が目に入った場合は、きれいな水で洗ったあと、ただちに医師に相談してください。
- 以下のバッテリーを使用した場合、本機、バッテリーまたはACアダプターの発熱や発火等の事故が発生してもソニーは責任を一切負いかねます。
  - 本機に付属するまたはソニーが指定する別売りの純正バッテリー以外のバッテリーを使用した。
  - 分解、改造を行ったバッテリーを使用した。
- 性能が低下したバッテリーを使わない。  
バッテリー駆動時間が短くなった場合には、純正の新しいバッテリーと交換してください。

バッテリーを廃棄する場合は、次のご注意をお守りください。

- 地方自治体の条例などに従う。
- 一般ゴミに混ぜて捨てない。  
または、リサイクル協力店へお持ちください。

### ⚠警告

#### 電池の液が漏れたときは

素手で液をさわらない

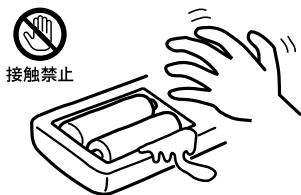

電池の液が目に入ったり、身体や衣服につくと、失明やけが、皮膚の炎症の原因となることがあります。そのときに異常がなくても、液の化学変化により、時間がたつてから症状が現れることがあります。

#### 必ず次の処理をする



- 液が目に入ったときは、目をこすらず、すぐに水道水などのきれいな水で充分洗い、ただちに医師の治療を受けてください。
- 液が身体や衣服についたときは、すぐにきれいな水で充分洗い流してください。皮膚の炎症やけがの症状があるときは、医師に相談してください。

#### 電池は乳幼児の手の届かない所に置く



電池は飲み込むと、窒息や胃などへの障害の原因となることがあります。万一、飲み込んだときは、ただちに医師に相談してください。

電池を火の中に入れてない、加熱・分解・改造・充電しない、水で濡らさない

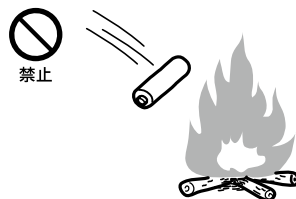

破裂したり、液が漏れたりして、けがややけどの原因となることがあります。

### ⚠注意

次の注意事項を守らないと故障の原因となることがあります。

市販のアルカリまたはマンガン電池(単三形)以外の電池を使わない、新しい電池と使用した電池または種類の違う電池を混ぜて使わない

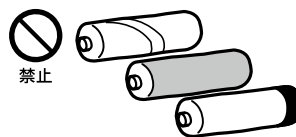

使用した電池または種類の違う電池を混ぜて使わないでください。電池の性能の違いにより、破裂したり、液が漏れたりして、けがややけどの原因となることがあります。

#### +と-の向きを正しく入れる

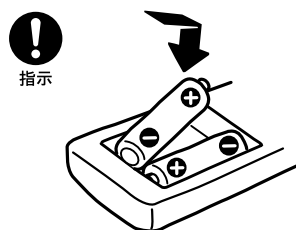

+と-を逆に入れると、ショートして電池が発熱や破裂をしたり、液が漏れたりして、けがややけどの原因となることがあります。

機器の表示にあわせて、正しく入れてください。

使い切ったときや、長時間使用しないときは、電池を取り出す

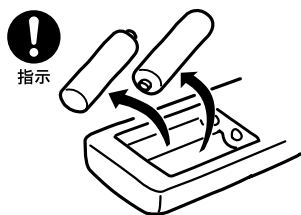

電池を入れたままにしておくと、過放電により液が漏れ、けがややけどの原因となることがあります。

### 本機の発熱についての ご注意

使用中に本機の表面やACアダプター、バッテリーが熱くなることがあります

CPUの動作や充電時の電流によって発熱していますが、故障ではありません。使用している拡張機器やソフトウェアによって発熱量は異なります。

本機やACアダプターが普段よりも異常に熱くなったときは

本機の電源を切り、ACアダプターの電源コードを抜き、バッテリーを取りはずしてください。次に、VAIOカスタマーリンク修理窓口に修理をご依頼ください。

# VAIOを使うための8つの

VAIOを使い始める前に、まず8つの準備をしましょう。  
このページから続く説明に従って、作業を進めてください。

まずハードウェアの設定です。

準備 **1**  
付属品を  
確かめる

▶ 付属品の確認

18  
ページ

準備 **2**  
設置する

▶ 適切な設置場所とは？

19  
ページ

準備 **3**  
接続する

▶ LANケーブル、  
電源コードなどの接続

20  
ページ

準備 **4**  
電源を  
入れる

▶ 電源の入れかた

28  
ページ



# 準備

ここからはソフトウェアの設定です。

準備 **5**  
Windows を  
準備する

▶ ユーザー名やパスワードなどの設定

30  
ページ

ここからの設定にはインターネットへの接続が必要です。

準備 **6**  
カスタマー  
登録する

▶ カスタマー登録について

36  
ページ

準備 **7**  
重要情報を  
自動的に入手する

38  
ページ

準備 **8**  
テレビの設定を  
行う

40  
ページ

# 付属品を確かめる

付属品が足りないときや破損しているときは、商品が入っていた箱を捨てる前にVAIOカスタマーリンクまたは販売店にご連絡ください。

お使いの機種により、付属品が異なる場合があります。本機の主な仕様については、別紙「主な仕様と付属ソフトウェア」をご覧ください。

なお、付属品は本機のみで動作保証されています。

## VAIO オーナーメイドモデルをご購入のお客様へ

お客様が選択された商品により仕様が異なります。

お客様が選択された仕様を記載した印刷物もあわせてご覧ください。

### ACアダプター

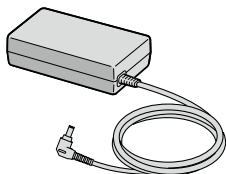

### 電源コード

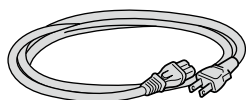

#### ！ご注意

付属の電源コードは、AC100V用です。

### バッテリー

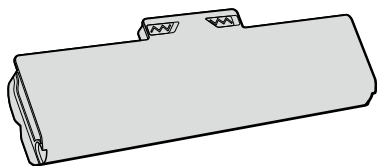

### リモコン

(リモコン付属モデルに付属)

### リモコン用単3マンガン乾電池(2)

(リモコン付属モデルに付属)

### アンテナ変換ケーブル

(地上デジタルチューナー搭載モデルに付属)



## 説明書・その他

### 取扱説明書(本書)

### 主な仕様と付属ソフトウェア

### 保証書

修理の際に必要になります。

### VAIOカルテ

修理の際に必要になります。

### B-CASカード

(地上デジタルチューナー搭載モデルに付属)

台紙に貼付されています。

テレビを視聴するためには、B-CASカードを本機に挿入する必要があります。(20ページ)

### Microsoft® Office Personal 2007\* プレインストールパッケージ

(「Office Personal 2007」または「Office Personal 2007 with PowerPoint 2007」プリインストールモデルに付属)

### Microsoft® Office PowerPoint® 2007\* プレインストールパッケージ

(「Office Personal 2007 with PowerPoint 2007」プリインストールモデルに付属)

### Microsoft® Office Professional 2007\* プレインストールパッケージ

(「Office Professional 2007」プリインストールモデルに付属)

\* この説明書では以降、Office Personal 2007、Office PowerPoint 2007、Office Professional 2007と略します。

### その他・パンフレット類

大切な情報が記載されている場合があります。必ずご覧ください。

#### ヒント

- 本機に付属のソフトウェアについては、別紙「主な仕様と付属ソフトウェア」をご覧ください。
- 本機はハードディスクからリカバリーすることができるため、リカバリーディスクは付属していません。詳しくは「リカバリーする」(73ページ)をご覧ください。

# 設置する

## 設置場所

下の図を参考にして、設置場所を決め、本機を設置してください。

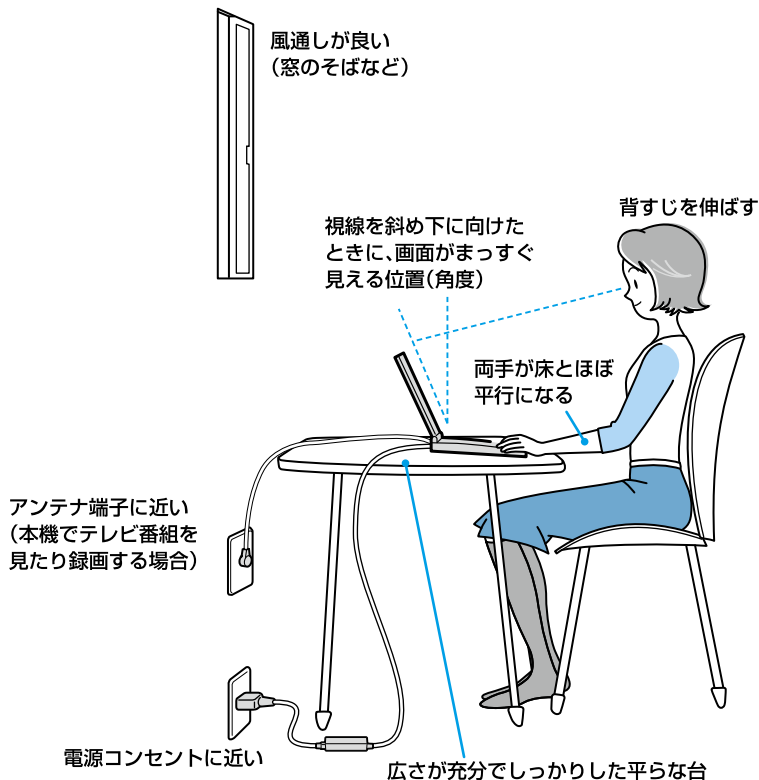

### ！ご注意

- ほこりの多い場所では、床に置かないでください。吸気口からほこりを吸い込んで故障の原因となることがあります。
- 吸気口や排気口には物を置いたり、ふさいだりしないでください。

### 設置に適さない場所

次のような場所には設置しないでください。本機の故障や破損の原因となります。

- 直射日光が当たる場所
- 磁気を発生するものや磁気を帯びているものの近く
- 暖房器具の近くなど、温度が高い場所
- ほこりが多い場所
- 湿気が多い場所
- 風通しが悪い場所

# 接続する

## B-CASカードを入れる(地上デジタルチューナー搭載モデル)

本機は地上デジタル放送に対応しています。

地上デジタル放送ではB-CAS\*カード(デジタル放送用ICカード)を利用したCAS(限定受信システム)が採用されています。

本機でテレビを楽しむには、本機に付属されているB-CASカード(デジタル放送用ICカード)を本機に挿入する必要があります。

B-CASカードを挿入していないと、スクランブルが解除できないため、デジタル放送を視聴することができません。

\* B-CASは、(株)ビーエス・コンディショナルアクセスシステムズの略称です。

### ！ご注意

- B-CASカードの取り扱いの詳細は、カードが貼られている台紙の説明をご覧ください。  
また、台紙は大切に保管しておいてください。
- ご不明な点があるときは、B-CASカスタマーセンター(電話番号：0570-000-250)へお問い合わせください。

**1** 同梱の「ビーキャス(B-CAS)カード使用許諾契約約款」の内容をお読みになり了解された上で、台紙からB-CASカードをはがす。

**2** 本体底面のB-CASカード挿入口にB-CASカードを挿入する。

- ① 本機と周辺機器の電源を切り、電源コードやバッテリー、およびすべての接続ケーブルを取りはずす。
- ② 本機を裏返し、針金のようなもの(クリップで代用可)をドライブ側面にあるマニュアルイジェクト穴に押し込み、ドライブのトレイを引き出す。

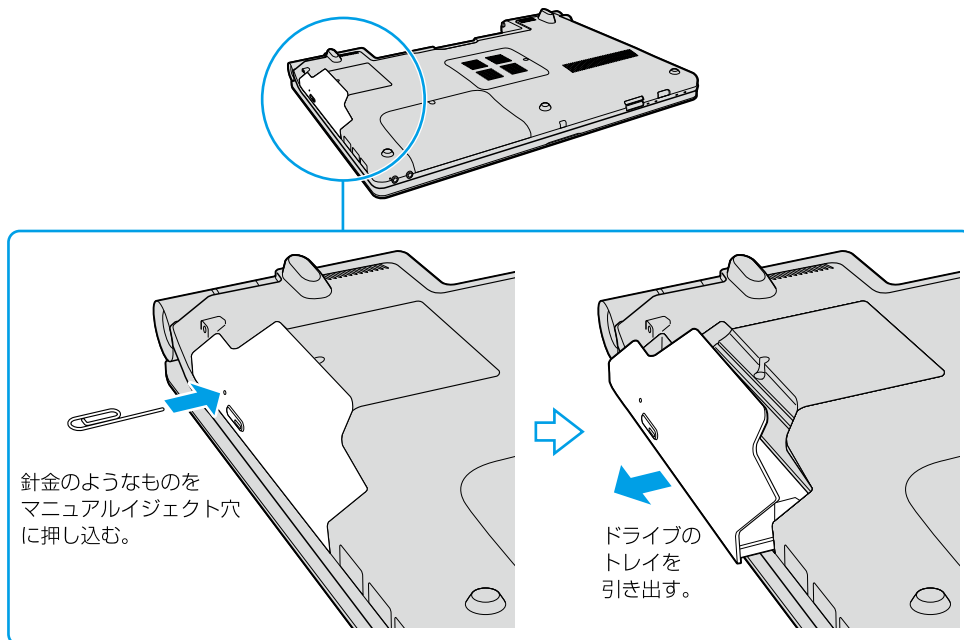

- ③ B-CASカードカバーのネジをプラスドライバーで取りはずす。

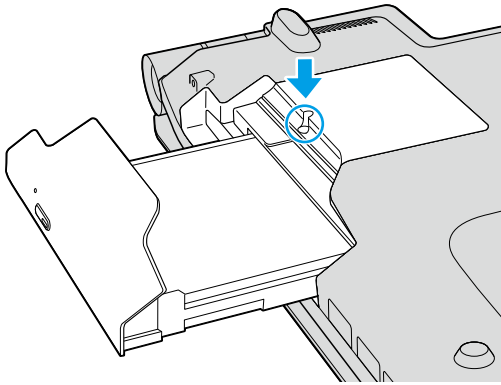

**！ご注意**

指定以外のネジをはずしたり、ゆるめたりしないでください。本機の故障の原因となるおそれがあります。

- ④ B-CASカードカバーをスライドさせて取りはずす。

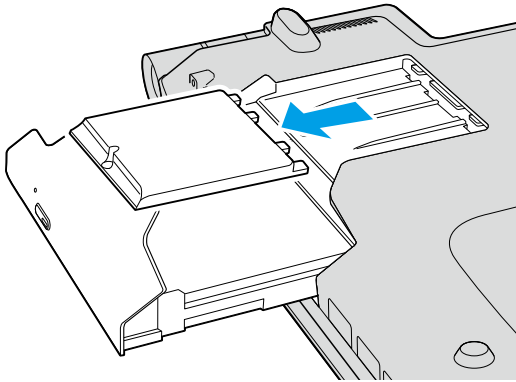

- ⑤ B-CASカード挿入口に、B-CASカードを矢印のある面を上にして、矢印の方向に奥までしっかりと差し込む。

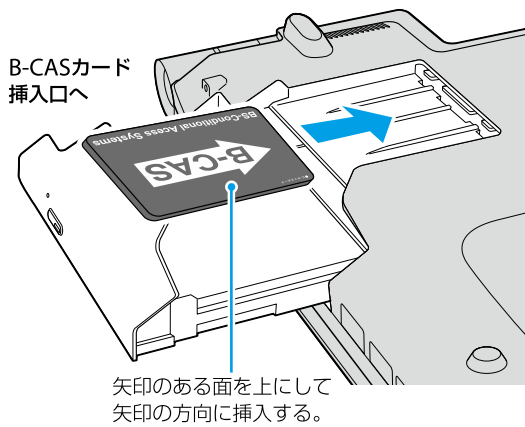

- ⑥ 取りはずしたB-CASカードカバーを元に戻す。

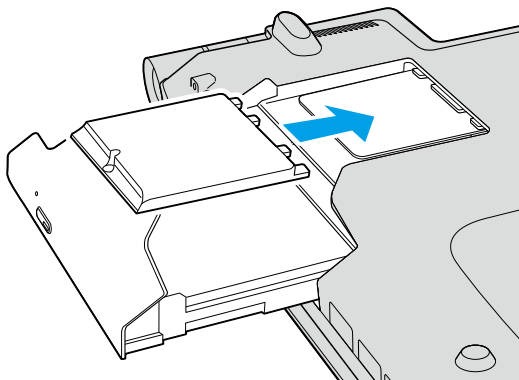

- ⑦ 手順3で取りはずしたネジをしっかりと締める。  
⑧ トレイを「カチッ」と音がするまで本体に押し込む。

## バッテリーを取り付ける

停電や誤ってAC電源がはずれ、作業中のデータが失われてしまうことのないよう、付属のバッテリーを取り付けます。あらかじめ「バッテリーについてのご注意」(137ページ)をご覧ください。

バッテリーは、以下の手順で本体後面のバッテリー取り付け部に取り付けます。

- 1 液晶ディスプレイを閉じる。

- 2 バッテリーのロックレバーを内側(LOCKと反対側)にずらす。

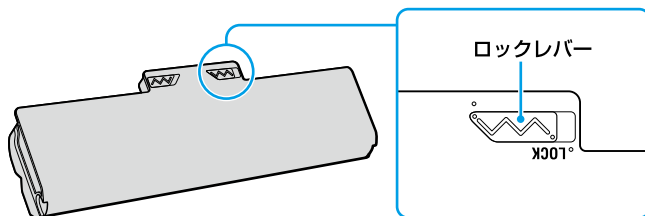

- 3 バッテリー取り付け部両端の凸部とバッテリー両端の溝をあわせる。

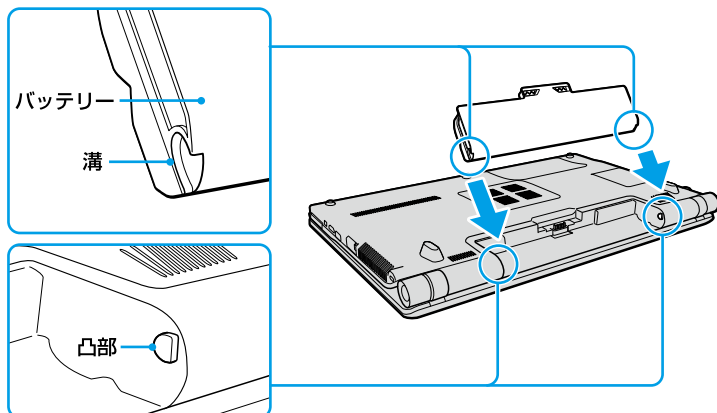

## 4 バッテリーを矢印の方向に回転させながら倒す。

正しく取り付けられると、「カチッ」と音がします。

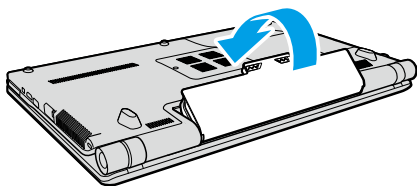

## 5 ロックレバーを外側(LOCK側)にずらして、バッテリーを固定する。

### ！ご注意

必ずバッテリーのロックレバーをLOCKにした状態で本機をお使いください。

ロックが不十分なままお使いになると、バッテリーがはずれたり、突然本機がシャットダウンするなど不具合の原因となります。

## インターネット接続用機器につなぐ

インターネットに接続するには、ADSL、FTTH(光)、CATVのインターネット回線などのインターネット接続サービスを利用する方法や、ISDN回線を利用する方法があります。

インターネットについて詳しくは、「インターネットを始める」(59ページ)をご覧ください。

### ！ご注意

インターネット接続サービスの申し込み方法、料金、必要な機器とその接続方法について詳しくは、契約するインターネット接続サービスを提供している接続業者にお問い合わせください。

### ◎ヒント

無線LANでインターネットに接続する場合は、「Windowsを準備する」(30ページ)の手順に従ってWindowsのセットアップを行った後に、無線LANの設定を行ってください。

詳しくは、「無線LANで通信する」(61ページ)をご覧ください。

## ADSL / FTTH / CATVを利用するときは

ADSL / FTTH / CATVを利用するときは、本機のLAN端子(130ページ)に接続します。

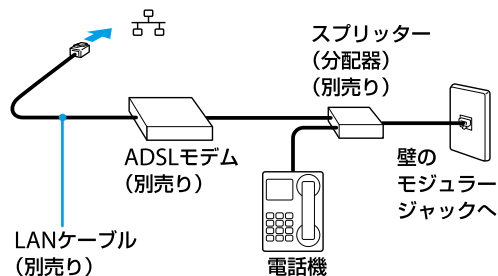

\* ADSLの接続例

### ！ご注意

LAN端子に接続するケーブルは、ネットワーク用、イーサネット(Ethernet)用などと表記されているものをご使用ください。

## ISDN回線を利用するときは

ISDN回線を利用するときは、本機の☒(USB)端子(129ページ)に接続します。

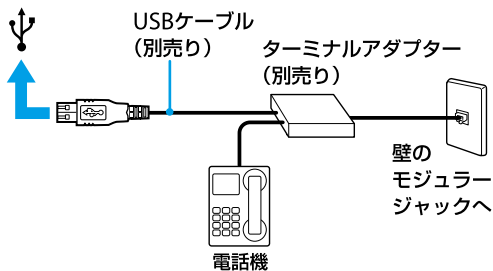

### ！ご注意

接続する機器によってこの接続例とは異なる場合があります。

## アンテナを接続する(地上デジタルチューナー搭載モデル)

テレビを見たり、録画するときは、あらかじめケーブル類などを接続しておく必要があります。

### 1 アンテナを接続する。

本機は、地上デジタル放送を受信する地上デジタル入力端子を搭載しています。

本機を使ってテレビを見たり、テレビ番組を録画するときは、付属のアンテナ変換ケーブルと別売りのアンテナ接続ケーブルを使って壁のアンテナ端子につなぎます。

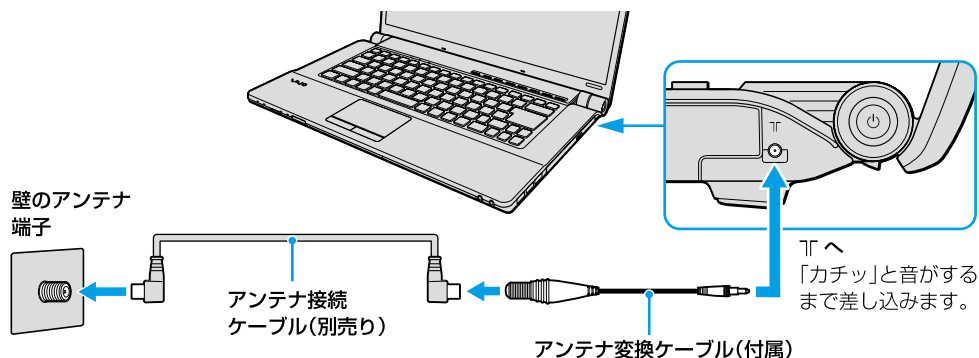

### 🔔ヒント

アンテナ変換ケーブルと本機との接続部分が多少ぐらつきますが、衝撃時の安全などを考慮して少し余裕を持たせた設計になっています。

### 2 必要に応じて、インターネット接続用機器を接続する。

接続について詳しくは、「インターネット接続用機器につなぐ」(23ページ)をご覧ください。

### 🔔ヒント

インターネットに接続しなくても、テレビを視聴したり録画したりすることができます。ただし、双方向サービスを利用する場合やコンテンツ解析を利用するためには、インターネット接続が必要です。



## 地上デジタル放送受信機をはじめてご使用になる方へ

お住まいの地域で地上デジタル放送が開始されているかご確認ください。

詳しくは、アンテナの販売店や社団法人デジタル放送推進協会のホームページ(<http://www.dpa.or.jp>)、総務省地上デジタルテレビジョン放送受信相談センター(ナビダイヤル 0570-07-0101)などにお問い合わせください。

受信障害がある環境など、放送エリア内でも受信できない場合がありますのでご注意ください。

### 個人住宅など、アンテナで直接受信する場合

地上デジタル放送を受信するには、UHFアンテナが必要です。VHFアンテナでは受信できません。

現在お使いのUHFアンテナでも、地上デジタル放送に対応していればそのまま使えます。ただし、対応していない場合はUHFアンテナの交換が必要です。

また、地域によっては、地上デジタル放送の送信所にあわせてアンテナの向きを変える必要がある場合があります。

詳しくは、販売店にお問い合わせください。

なお、ケーブルテレビで受信・視聴するときは、UHFアンテナは不要です。

#### ！ご注意

BS・110度CSデジタル放送、地上アナログ放送は受信できません。

### マンションやアパートなど、集合住宅の場合

現在の設備で地上デジタル放送が見られるか、確認が必要です。

お住まいの管理組合または管理会社にお問い合わせください。

### ケーブルテレビ(CATV)について

地上デジタル放送は、ケーブルテレビでも受信・視聴できます。

お住まいの地域のケーブルテレビで地上デジタル放送が開始されているかは、ケーブルテレビ放送会社にお問い合わせください。なお、ケーブルテレビ放送会社によって送信方式が異なりますが、本機は同一周波数パススルー方式および周波数変換パススルー方式に対応しています(トランスモジュレーション方式には対応していません)。

送信方式	内容
パススルー方式	受信した電波を変調方式を変えずに伝送する方式。
同一周波数パススルー方式	地上デジタル放送が使用するUHF帯の電波を、放送の周波数のままでケーブルテレビ網に再送信する方式。変換後の周波数がUHF帯以外の帯域の場合は、UHF帯以外の帯域まで受信範囲が拡大されている地上デジタル放送対応テレビまたは、外付けの地上デジタル放送対応チューナーが必要です。
周波数変換パススルー方式	受信した電波を、放送の周波数とは異なる周波数に周波数変換してケーブルテレビ網に再送信する方式。

## 電源コードを接続する

本機と壁のACコンセントを接続します。

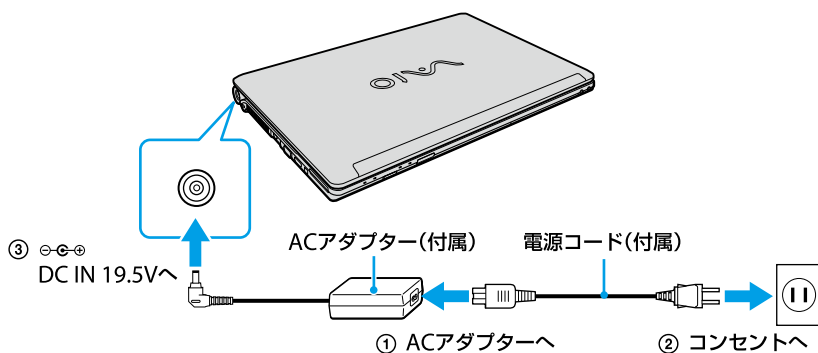

1

電源コードのプラグをACアダプターに差し込む。

2

電源コードのもう一方のプラグを、壁のコンセントに差し込む。

3

ACアダプターのプラグを、本体左側面の  $\ominus$   $\oplus$  DC IN 19.5V端子に差し込む。

## リモコンを準備する(リモコン付属モデル)

1

リモコンを裏返す。

2

リモコン裏面の乾電池入れのふたを開ける。

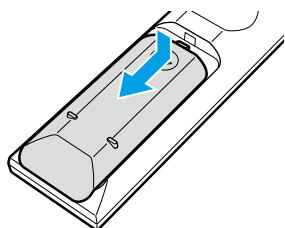

### 3 +と-の方向を確かめて、-側から付属の単3形乾電池を2本入れる。

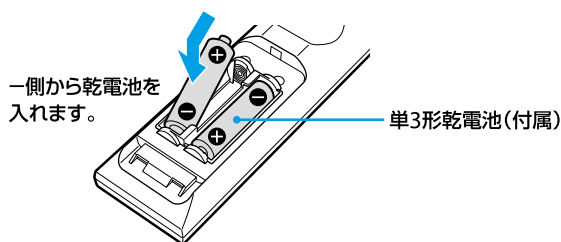

#### ！ご注意

乾電池の使いかたを誤ると、液もれや破損のおそれがあります。次のことを必ず守ってください。

- 乾電池を交換する際は「同じ製造元の同じ種類の新しい乾電池」をお使いください。新しい乾電池と使い古しの乾電池を混ぜたり、異なる種類の乾電池（マンガン乾電池とアルカリ乾電池という組み合わせなど）を混ぜて使用すると「液もれや破損」の原因となります。
- 長い間リモコンを使わないときは、乾電池を取り出してください。
- 残量が少なくなった乾電池は速やかに交換してください。電池容量がなくなったあとでも機器に入れたままにしておくと液もれを起こす原因となります。
- 乾電池が液もれしたときは、乾電池入れについた液をよく拭き取ってから新しい乾電池を入れてください。電池の液が目に入ったり、身体や衣服につくと、失明やけが、皮膚の炎症の原因となることがあります。液をふく際はご注意ください。
- 乾電池は充電しないでください。
- +と-の向きを正しく入れてください。

### 4 乾電池入れのふたをスライドさせて閉める。

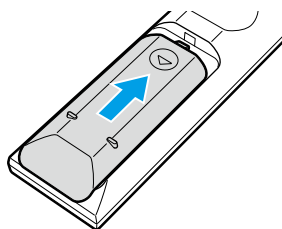

# 電源を入れる

## 1 ディスプレイパネルを開く。

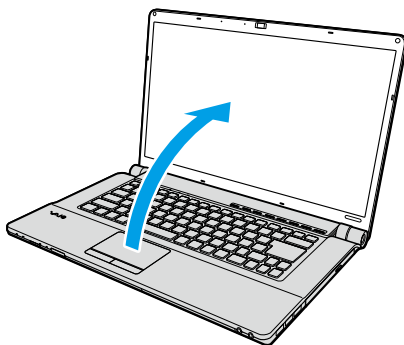

### ！ご注意

ディスプレイパネルを開くときは、内蔵カメラ（MOTION EYE）部分は持たないでください。故障の原因となります。

## 2 電源（パワー）ボタンを押し、電源（パワー）ランプが点灯（グリーン）したら指を離す。



電源（パワー）ボタン／電源（パワー）ランプ

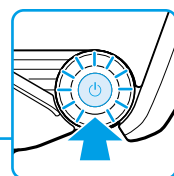

本機の電源が入り、しばらくして「Windowsのセットアップ」画面が表示されます。  
「Windowsを準備する」（30ページ）の手順に従って、Windowsのセットアップを行ってください。

### ！ご注意

- 4秒以上電源（パワー）ボタンを押したままにすると、電源が入りません。
- ディスプレイパネルを閉じた状態で電源（パワー）ボタンを押しても電源が入りません。
- 本機の液晶ディスプレイ上面には磁気を帯びた部品が使用されているため、フロッピーディスクなどを近づけないでください。
- 本機の左ボタン付近に磁気製品などを近づけると、ディスプレイパネルを閉じたときと同じ状態となり、スリープモード（お買い上げ時の設定）に移行します。本機の近くには磁気製品を近づけないよう、ご注意ください。

## 省電力動作モードについて

本機は、お買い上げ時の設定では、AC電源でご使用中に約30分操作をしないと、自動的に省電力動作モードへ移行します（スリープ<sup>\*1</sup>）。キーボードのいずれかのキーを押すか、電源（パワー）ボタン<sup>\*2</sup>を一瞬押すと、元の状態に戻ります。

また、バッテリーでご使用中は、スリープモードへ移行後しばらくすると、自動的に本機の電源を切ります（休止状態<sup>\*1</sup>）。元の状態に復帰させるには、電源（パワー）ボタン<sup>\*2</sup>を一瞬押してください。

\*1 詳しくは、「VAIO 電子マニュアル」をご覧ください。（[パソコン本体の使いかた] - [電源の管理/起動] - [スリープモード/休止状態にする]をクリックする。）

\*2 電源（パワー）ボタンを4秒以上押しつづけると保存された状態が破棄されますのでご注意ください。

## バッテリーを上手に使うには

本機をバッテリーで使用しているときに、次のようなことに気をつけるとバッテリーを長持ちさせることができます。

- 液晶ディスプレイの明るさを暗くする  
液晶ディスプレイは、明るくするより暗くした状態で使用するほうがバッテリーを長持ちさせることができます。
- 省電力の機能を使う

こまめにスリープや休止状態にすることで、バッテリーを長持ちさせることができます。

また、休止状態の場合は、電源オフからの起動よりも早く復帰できます。

詳しくは、「VAIO 電子マニュアル」をご覧ください。（[パソコン本体の使いかた]－[電源の管理／起動]－[スリープモード／休止状態にする]をクリックする。）

# Windowsを準備する

電源を初めて入れたら、  
まずWindowsの準備をしましょう。  
Windowsの準備が完了すると、  
付属のソフトウェアや  
いろいろな機能が使えるよう  
になります。

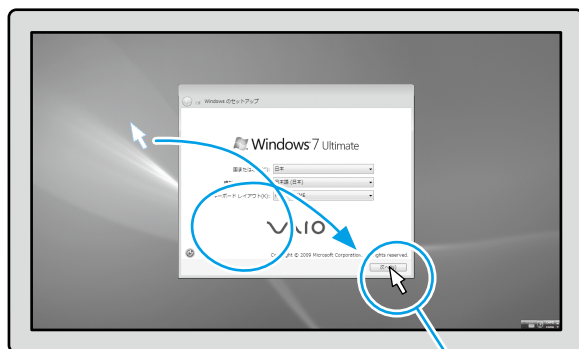

## ヒント

- Windowsの準備ではインターネットへの接続は必要ありません。
- 取扱説明書内の画面が実際と異なる場合は、表示される画面に従って操作してください。

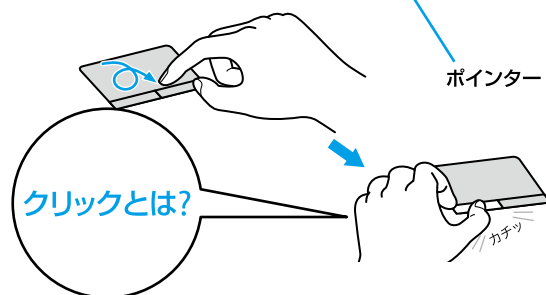

タッチパッドの上で指を動かして、目的の場所の上までポインターを移動し、左ボタンを「カチッ」と1回押してすぐに離します。これを「クリックする」または「左クリックする」と言います。

## 1 電源を入れる。

⌂(パワー)ボタンを押し(28ページ)、「Windowsのセットアップ」画面が表示されるまで待ちます。電源を切らずにそのままお待ちください。

### ！ご注意

「Windowsのセットアップ」画面が表示されるまで、電源を切らずにそのままお待ちください。表示前に電源を切ると故障の原因となります。

## 2 設定を開始する。

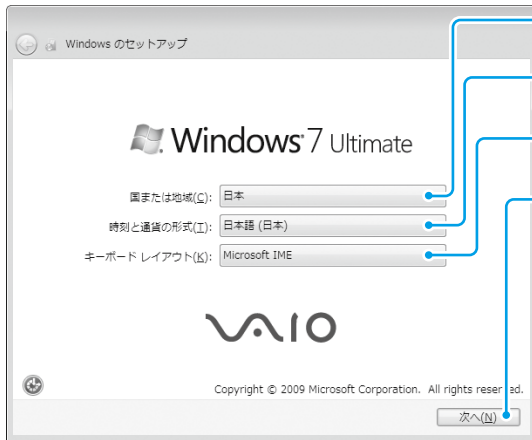

- ① [国または地域]で[日本]が選択されていることを確認する。
- ② [時刻と通貨の形式]で[日本語(日本)]が選択されていることを確認する。
- ③ [キーボードレイアウト]で[Microsoft IME]が選択されていることを確認する。
- ④ [次へ]をクリックする。

### ポイント

- ご使用いただいている機種によっては、OSの名称が異なることがあります。
- 英語キーボードを選択されている場合も、[Microsoft IME]を選択してください。

## 3 ユーザー名とコンピューター名を設定する。

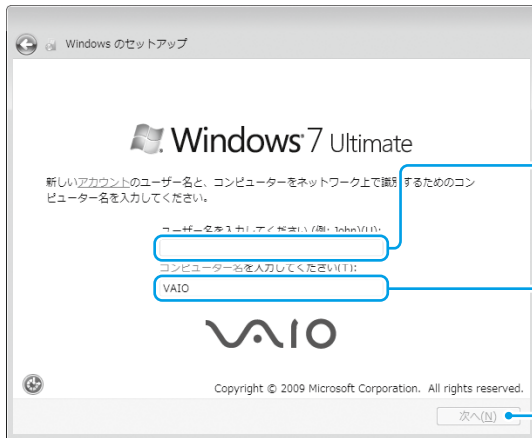

- ① お使いになる方の名前などをユーザー名として入力する。  
ユーザー名には、半角英数字を使用してください。
- ② コンピューター名を入力する。  
自動的に表示されますが、わかりやすい名前に変更することもできます。
- ③ [次へ]をクリックする。

### ポイント

ユーザー名やコンピューター名はWindowsのセットアップ完了後に変更することもできます。

# 4 パスワードを設定する。

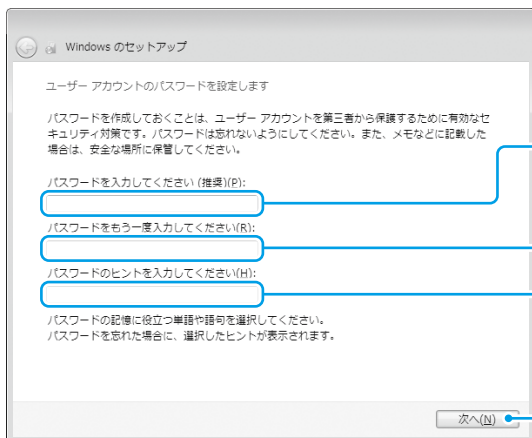

- ① パスワードを入力する。  
パスワードを入力すると、確認用にもう1度パスワードを入力する欄が表示されます。
- ② 上で入力したものと同一パスワードを入力する。
- ③ パスワードを忘れた場合、思い出すために表示されるヒントを入力する。
- ④ [次へ]をクリックする。

メモ

**！ご注意**

- 入力したパスワードは、メモを取るなどで忘れないようにしてください。入力したパスワードを忘れてしまった場合、リカバリーが必要になります。
- パスワードを入力したときは、パスワードのヒントを入力しないと[次へ]をクリックすることができません。

**🔍ヒント**

パスワードはWindowsのセットアップ完了後に変更することもできます。パスワードの作成／変更／削除について、詳しくは「Windows/パスワードを設定する」(65ページ)をご覧ください。

# 5 「ライセンス条項」の内容を確認する。

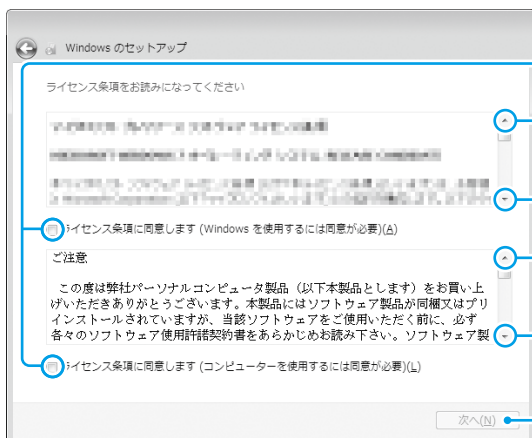

- ① 2か所の[ライセンス条項に同意します]のをクリックしてにする。  
どちらか一方でもをにしないと、Windowsの準備作業は中止され、Windowsと本機に付属のソフトウェアはお使いになれません。
- ここをクリックすると文章が上下します。
- ② 内容を確認したら[次へ]をクリックする。

**🔍ヒント**

画面左上の🔍ボタンをクリックすると前の画面に戻ることができます。



## 6 コンピューターの保護の設定をする。

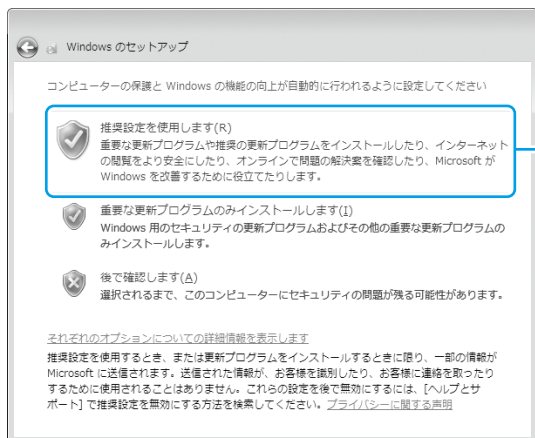

【推奨設定を使用します】をクリックする。

## 7 日付と時刻の設定を確認する。

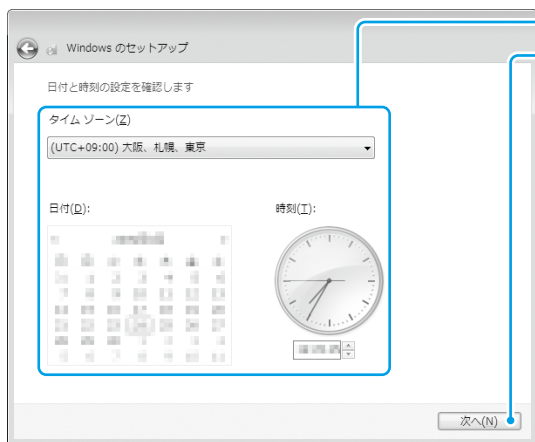

- ① タイムゾーンおよび日付と時刻を確認する。
- ② 【次へ】をクリックする。

## 8 無線LANアクセスポイントの準備ができている場合は、ワイヤレスネットワークに接続する。

無線LANアクセスポイントが準備できていない場合は、ここでの接続をスキップすることができます。ワイヤレスネットワークの接続は、Windowsのセットアップ完了後にも行うことができます。(61ページ)

この画面が表示されない場合は、次の手順に進んでください。

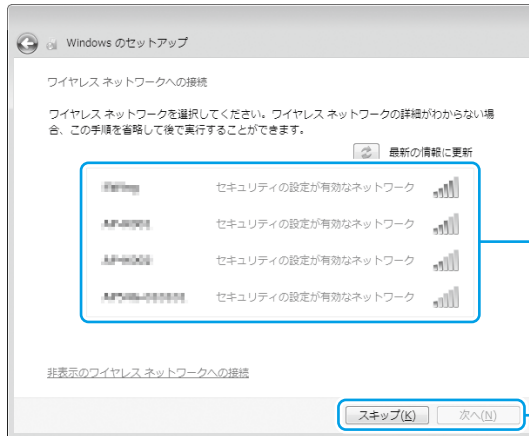

① 接続する無線LANアクセスポイントを選択する。  
必要に応じてセキュリティキーを入力してください。アルファベットの大文字と小文字は区別されます。

② [次へ]をクリックする。  
あとで接続する場合は[スキップ]をクリックしてください。

### ヒント

「この接続を自動的に開始します」にチェックをすると、次回から、選択した無線LANアクセスポイントを認識したときに自動で接続します。

## 9 コンピューターを使用する場所を選択する。

設定が完了するまでしばらくお待ちください。設定が完了すると、自動的にデスクトップ画面が表示されます。

この画面が表示されない場合は、次の手順に進んでください。

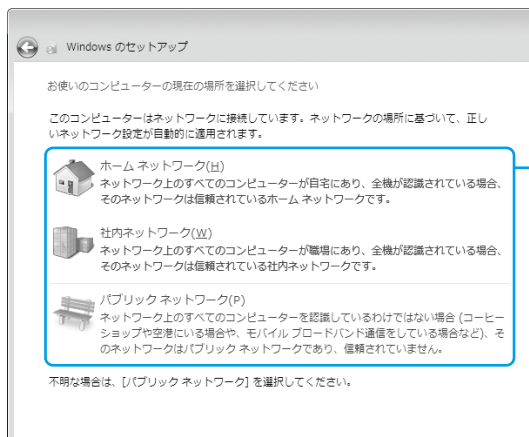

コンピューターを使用する環境に近いものをクリックする。

### ヒント

- この画面は、ネットワークに接続されている場合に表示されます。
- コンピューターを使用する場所の設定は、Windowsのセットアップ完了後にも行うことができます。

# 10 「VAIO をはじめる前の準備」を行う。

画面の指示に従って設定などを行ってください。

## ヒント

- 「VAIO をはじめる前の準備」は、完了すると次回からは表示されなくなり、デスクトップ画面上のアイコンも削除されます。
- 「VAIO お引越しサポートを起動する」をクリックすると、今までお使いのVAIOからデータや設定などを転送できます。

## リカバリーディスクについて

セットアップが完了すると、リカバリーディスク作成を促すバルーンが表示されます。

リカバリーディスクの作成について詳しくは、「リカバリーディスクを作成する」(70ページ)をご覧ください。

## パスワードについて

本機にパスワードなどのセキュリティのための設定を行うことは、お客様の個人情報やデータを守るための有効な手段になります。設定したパスワードの種類によっては、パスワードを忘れると修理(有償)が必要になることがありますので、必ずメモをとるなどして忘れないようにしてください。また、パスワードを解除するための修理(有償)を行う場合には、お客様の本人確認をさせていただく場合があります。なお、パスワードの種類によっては修理(有償)でお待ちしても解除が不可能なものがありますのであらかじめご了承ください。

「VAIO 電子マニュアル」には、取扱説明書(本書)よりさらに詳しい情報が掲載されています。

 (スタート) ボタン - 「すべてのプログラム」 - 「VAIO 電子マニュアル」をクリック！

# カスタマー登録する

## VAIOカスタマー登録について

ソニーでは、「VAIO」をご所有のお客様に「VAIOカスタマー登録」をお願いしています。

ご登録いただくと、「My Sony ID」が発行（「My Sony ID」を既にお持ちの場合は製品の登録情報を追加）され、より充実したご登録者限定のサービス・サポートをご利用いただけます。

### VAIOカスタマー登録の特典

- ① セキュリティーや品質などに関する重要な情報を提供
- ② VAIOカスタマー登録されたお客様専用のサービス・サポートメニューを提供
  - \* 各サービス・サポートについて詳しくは、104ページ以降をご覧ください。
  - **使い方相談サポート(電話・メール)のご利用1年間無料**  
VAIOご購入日から1年間、使いかたや技術的なお問い合わせのサポート(電話・メール)を無料でご利用いただけます。
  - **使い方相談窓口のフリーダイヤル**  
VAIOカスタマーリンク「使い方相談窓口」のフリーダイヤルをご利用いただけます。
  - **VAIOコールバック予約サービス**  
ホームページから電話サポートを予約いただくと、ご指定の日時にオペレーターからお電話を差し上げます。24時間ご利用可能。ご購入後1年間はお利用無料です。
  - **VAIOリモートサービス**  
オペレーターが、インターネット経由でお客様のVAIOの画面を確認しながら操作方法などをご案内します。ご購入後1年間はお利用無料です。
  - **メールサポート**  
使いかたや技術的な質問をホームページで受付し、電子メールで返信します。ご購入後1年間はお利用無料です。
  - **VAIO Hot Street(情報交換サイト)**  
お客様同士でVAIOに関するさまざまな情報を投稿、質問、回答できます。
- ③ 特典情報やキャンペーンなど、VAIOに関するさまざまな情報を提供  
VAIOをより楽しむための様々な優待サービスをご利用いただける権利「My VAIO Pass」(無償)をご提供いたします。詳しくは、「VAIOオーナーの皆さまのポータルページ「My VAIO」」(116ページ)をご覧ください。

#### 【ご注意】

VAIOカスタマー登録の特典などは、2009年6月時点での情報(予定を含む)です。内容は予告なく変更・終了する場合があります。ご了承ください。

#### 【ヒント】

- VAIOカスタマー登録に関してのお問い合わせは、「カスタマー専用デスク」(107ページ)までご連絡ください。
- My Sony IDはソニー共通のお客様IDです。ソニーグループが提供するさまざまなWebサイトやサービスを、ひとつのIDとパスワードで利用できます。また、すでに他のIDをご所有の場合も、それらのIDと「IDリンク(ひも付け)」設定を行うことでマスターキーのように使えます。  
My Sony IDについて詳しくはMy Sonyホームページ(<http://www.sony.co.jp/mysony/>)をご覧ください。

### VAIOカスタマー登録での個人情報取り扱いについて

ソニーでは、カスタマー登録時にご提供いただくお客様の個人情報について、適切な取り扱いに取り組んでおります。個人情報の取り扱いについて詳しくは、下記をご参照ください。

<http://www.vaio.sony.co.jp/Misc/Customer/agreement.html>

# VAIOカスタマー登録の方法

## ！ご注意

- ご登録いただくVAIOをインターネットに接続してから、VAIOカスタマー登録を行ってください。
- VAIO オンラインカスタマー登録を行うには、「コンピューターの管理者」など、管理者権限をもつユーザーとしてログオンする必要があります。
- VAIOカスタマー登録を行っていただいてから、登録完了までに1～2時間程度お時間がかかります。ご了承ください。
- VAIOカスタマー登録は、本機のリカバリーをした後などに再び行う必要はありません。  
住所などの登録内容の変更手続きは、My Sonyホームページ(<http://www.sony.co.jp/mysony/>)で行うことができます。
- VAIOオンラインカスタマー登録を行うには、メールアドレスが必要です。

## 1 (スタート)ボタン-[すべてのプログラム]-[VAIO オンラインカスタマー登録]をクリックする。

「VAIO オンラインカスタマー登録」画面が表示されます。



## ！ご注意

機種によって「VAIO オンラインカスタマー登録」が搭載されていない場合があります。この場合は「My VAIO」(<http://sony.jp/vaio/myvaio/>)の「My VAIO メニュー」から「カスタマー登録」をクリックして手順3に進んでください。

## 2 内容をよく読み、[ご登録ページへ]をクリックする。

登録画面が表示されます。

## ポイント

カスタマー登録をしない、またはあとでするときは、画面を閉じてください。

## 3 以降、画面の指示に従って登録する。

登録が完了すると、「My Sony ID」が表示されます。

## ！ご注意

- 表示されたIDは、メモをとるなどして忘れないようにしてください。
- VAIOカスタマー登録されたお客様専用のサービス・サポートをご利用になるには、「My Sony ID」が必要になります。
- ご登録いただいた電話番号は、VAIOカスタマーリンク「使い方相談窓口」をご利用の際に必要となる場合があります。

## ポイント

「My Sony ID」は登録メールアドレスに送信されます。

# 重要情報を自動的に入手する

## 「VAIO Update」とは

VAIOを常に最新の状態にしておくためのサービスです。お客様のVAIOの機能改善などに必要なアップデートプログラムをインターネット経由で自動的に判別し、不足しているプログラムをダウンロードしてインストールします。ソニーが提供する「重要なお知らせ」や「アップデートプログラム」などの最新情報をバルーンで通知するサービス機能も備えています。

### ヒント

- VAIO Updateは、無料でご利用いただけます。(インターネットの通信費はお客様負担となります。)
- VAIO Updateを利用するには、あらかじめインターネットに接続している必要があります。

## VAIO Updateでの個人情報の取り扱いについて

ソニーはお客様のプライバシー保護に努めています。

- VAIO Updateでは、お客様がお使いのVAIOのシリアル番号やOSおよびインストールソフトウェアなどの情報、ならびにお客様の個人情報をサーバーに送信しませんので安心してご利用いただけます。
- VAIO Updateからサーバーへ新着情報を確認するときに、ご使用のVAIOのIPアドレスがサーバー上に記録されることがあります。これは、サーバーの履歴情報やアクセス統計のために、ここから個人情報への結びつけは行いません。

## 「VAIO Update」を設定する

VAIO Updateを利用するには、事前に動作設定をする必要があります。

### 1 (スタート)ボタン - [すべてのプログラム] - [VAIO Update 4] - [VAIO Updateの設定] をクリックする。

「VAIO Updateの設定」画面が表示されます。

### ヒント

「VAIO Updateへようこそ」バルーンが表示された際にバルーンをクリックしても表示されます。

### 2 「VAIO Updateへようこそ」の内容をスクロールして最後まで読み、「定期的にサーバーと通信を行い、新着情報を確認する」のチェックボックスにチェックがあることを確認し、[OK] をクリックする。



### ヒント

「重要な新着情報のみ通知する」のチェックボックスにチェックをすると、セキュリティ対策など、より重要度の高いお知らせやアップデートプログラムの新着情報のみバルーンでお知らせします。

# 「VAIO Update」を利用する

- 1 情報が更新されると、タスクバーの通知領域にお知らせのアイコンが表示されるので、アイコンをクリックする。(バルーンが表示されている場合は、バルーンをクリックする。)

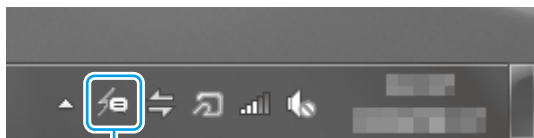

アイコン

「VAIO Update画面」が表示されます。

## ヒント

- 実際の画面とは異なる場合があります。
- 下記の方法でも、VAIO Updateを利用できます。  
① (スタート) ボタン - [すべてのプログラム] - [VAIO Update 4] - [VAIO Update ページを開く] をクリックする。

- 2 「重要なお知らせ」の確認とアップデートを行う。

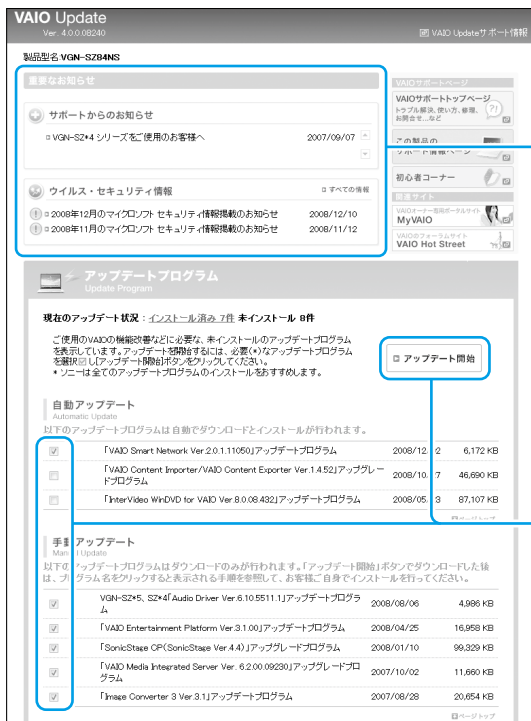

重要なお知らせを確認する  
セキュリティ関連情報など、ソニーがお客様に提供する「重要なお知らせ」を確認できます。  
件名をクリックすることにより、詳細な内容の確認ができます。

アップデートを行う  
(VAIOを最新の状態にする)  
[アップデート開始] ボタンをクリックする  
チェックボックスにチェックがついているプログラムのアップデートが開始されます。

アップデートプログラムには、自動でアップデートできるプログラムと手動でアップデートするプログラムがあります。

自動アップデート：ダウンロードとインストールを自動で行います。

手動アップデート：ダウンロードまで自動で行います。ダウンロード後はプログラムの件名をクリックし表示される内容に従ってインストールしてください。

## ヒント

- アップデートを行うには、管理者権限を持つユーザーとしてログオンする必要があります。
- あとでアップデートしたいプログラムはチェックボックスのチェックをはずしてください。
- セキュリティ対策など重要度の高いアップデートプログラムの場合、プログラム名の横に①のアイコンが表示されます。これらのプログラムについては、アップデートすることを強くおすすめします。
- 実際の画面とは異なる場合があります。

# テレビの設定を行う

## デジタル放送の設定を行う (地上デジタルチューナー搭載モデル)

デジタル放送を楽しむには、「Giga Pocket Digital」ソフトウェアを使用します。

「Giga Pocket Digital」ソフトウェアをはじめてお使いになるときは、チャンネル設定など初期設定をする必要があります。

### 1 (スタート)ボタン-[すべてのプログラム]-[Giga Pocket Digital テレビを見る]をクリックする。

「Giga Pocket Digital」ソフトウェアの初期設定画面が表示されます。

#### ヒント

デジタル放送の双方向サービスは、インターネットを経由して利用できます。双方向サービスを利用しない場合は、LANケーブルの接続は不要です。

### 2 アンテナ接続やB-CASカードの挿入を確認し、[次へ]をクリックする。

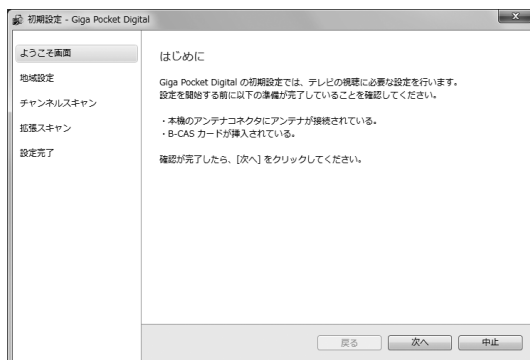

### 3 画面の指示に従って、以下の設定を行う。

- 「地域設定」画面  
お住まいの地域を選択し、郵便番号を7桁で入力してから、[次へ]をクリックします。
- 「チャンネルスキャン」画面  
[開始]をクリックします。

#### ヒント

郵便番号は、データ放送で天気予報などの地域密着の情報を受信するために設定します。



## 4 チャンネルスキャンの結果を確認し、[次へ]をクリックする。



表示されたチャンネルが少ない場合は、[戻る]をクリックして前の画面に戻り、アンテナの接続を確認したうえで再度[開始]をクリックしてください。

それでも少ない場合は、拡張スキャンを行ってください。

### ヒント

- CATVのチャンネルをスキャンする場合は、[拡張スキャンを行う]をクリックします。CATVのスキャンが開始され、結果が表示されたら[次へ]をクリックしてください。
- 「Giga Pocket Digital」ソフトウェアでは、CATV事業者側で受信した地上デジタル放送の変調方式を変更せずに再送信するパススルー方式に対応しています。パススルー方式には、周波数を変換するものとそのままのものがありますが、「Giga Pocket Digital」ソフトウェアはどちらの方式にも対応しています。

## 5 設定完了画面が表示されたら、[終了]をクリックする。

「VAIO オリジナル機能の設定」画面が表示された場合は、画面の指示に従って設定してください。

表示されない場合は、すでにVAIO オリジナル機能の設定が完了しています。

### ヒント

- VAIO オリジナル機能の設定を行うと、ダイジェスト再生をしたり、CMや店舗／商品情報を表示したりして、デジタル放送を楽しむことができます。
- VAIO オリジナル機能の設定を変更するときは、ビデオ一覧画面を表示し、ツールバーの  右にある▼から「VAIO 解析マネージャーの設定」を選択して設定を変更してください。設定については、「VAIO 解析マネージャー」のヘルプをご覧ください。

## コンテンツ解析について

「Giga Pocket Digital」ソフトウェアは、録画した番組コンテンツに対して、VAIO 解析マネージャーを使って録画したコンテンツの解析を行います。(コンテンツ解析)

解析されたコンテンツは、ダイジェスト再生やカタログビュー再生を可能にしたり、付加された情報を使ってコンテンツを管理しやすくしたり、CMや店舗／商品情報の表示をしたりすることができます。

VAIO 解析マネージャーについては、「VAIO 解析マネージャー」のヘルプをご覧ください。

### ！ご注意

コンテンツ解析を行うには、インターネットに接続しておく必要があります。

# セットアップが終わったら

ここまでで本機を使う上で必要な準備と操作は、ひと通り終わりました。更にいろいろな作業をするためには、引き続きこのあとのページや「VAIO 電子マニュアル」をご覧ください。

## ❑ リカバリーディスクを作成してください。

- パーティションを操作するソフトウェアを使用したり、お買い上げ時以外のOSをインストールしたりすると、リカバリー領域からリカバリーできなくなることがあります。そのような場合に備え、リカバリーディスクを作成してください。  
リカバリーディスクの作成について詳しくは、「リカバリーディスクを作成する」(70ページ)をご覧ください。

## ❑ Windows Updateを実行してください。

- より安定した状態でVAIOをお使いいただくために、Windows Updateを実行してください。  
( (スタート) ボタン - [すべてのプログラム] - [Windows Update] をクリックする。)

## ❑ Microsoft Office (Word, Excel) を使いたい。

- 「VAIO 電子マニュアル」をご覧ください。(43ページ)  
([ソフトウェアの使いかた] - [Microsoft Office (Word / Excel)] - [Wordを起動する] または [Excelを起動する]) をクリックする。)

### 本機をお使いになる際のご注意

機器の底面や排気口付近は熱くなります。

低温やけどの原因となることがあるため、長時間これらの部分に触れないでください。

## 電源を切るには

電源を切るときは、必ず次の手順に従って電源を切ってください。

次の手順を行っても電源が切れない場合は、本機の (パワー) ボタンを4秒以上押して電源を切ってください。ただし、この方法で電源を切ると、本機の故障の原因となったり、作成中、編集中のファイルが使えなくなることがあります。

### 1 (スタート) ボタンをクリックする。

スタートメニューが表示されます。

### 2 [シャットダウン] をクリックする。

しばらくすると本機の電源が自動的に切れ、 (パワー) ランプ(グリーン) が消灯します。

液晶ディスプレイを閉じるときは、 (パワー) ランプが消灯したのを確認してから閉じてください。

#### イベント

お買い上げ時の設定では、 (パワー) ボタンを押すとスリープモードに移行します。現在作業中の状態をメモリーに保持したまま(お買い上げ時の設定)、最低限度必要なデバイス以外の電源を切るため、消費電力を節約できます。

詳しくは、「VAIO 電子マニュアル」をご覧ください。([パソコン本体の使いかた] - [電源の管理 / 起動] - [スリープモード / 休止状態にする]) をクリックする。

# 画面で見るマニュアルの使いかた

「VAIO 電子マニュアル」には、本書よりも詳しい情報を紹介しています。やりたいことがあるけれど、何をどうすればいいのかわからない場合や、トラブルの解決方法を調べる場合などは、「VAIO 電子マニュアル」をご利用ください。「VAIO 電子マニュアル」は本機にインストールされているため、インターネットに接続してなくても使えます。

## VAIO 電子マニュアルの使いかた

### VAIO 電子マニュアルを表示する

- 1 (スタート)ボタン-[すべてのプログラム]-[VAIO 電子マニュアル]をクリックする。

「ユーザー アカウント制御」画面が表示された場合は、「はい」をクリックしてください。「VAIO 電子マニュアル」が表示されます。



### VAIO 電子マニュアルの基本操作

- 1 大項目を選ぶ  
「パソコン本体の使いかた」や「Q&A 集」など、調べたい項目を選びます。
- 2 目的の情報を選ぶ  
表示される一覧から、目的に合った項目を選びます。  
さらに表示される一覧から必要な情報を選びます。
- 3 表示された説明を読む  
画面の右側に情報が表示されます。

#### ヒント

VAIO 電子マニュアルに表示される項目や内容は、お使いの機種により異なります。

# ソフトウェアの探しかた

「VAIO ナビ」を使うと、使用目的にあった項目をクリックするだけで、最適なソフトウェアと使いかたを見つけることができます。

やりたいことが決まっているけれど、どのソフトウェアを起動すればいいかわからないときなどに便利です。

「VAIO ナビ」は本機にインストールされているため、インターネットに接続してなくても使えます。

## VAIO ナビの使いかた

### VAIO ナビを表示する

- 1 (スタート)ボタン→[すべてのプログラム]→[VAIO ナビ]をクリックする。  
「VAIO ナビ」が表示されます。



### VAIO ナビの基本操作

- 1 大項目を選ぶ  
「写真」や「音楽」など、やりたいことのジャンルを選びます。
- 2 目的の内容を選ぶ  
表示される一覧から、目的に合った項目を選びます。
- 3 ソフトウェアを利用する  
ソフトウェアを起動することや、解説を読むことができます。

#### ヒント

VAIO ナビに表示される項目や内容は、お使いの機種により異なります。

# テレビ

## (地上デジタルチューナー搭載モデル)

### テレビを見る

本機を操作して、現在放送中のテレビを見ます。

「Giga Pocket Digital」ソフトウェアは、リモコンでもマウス／タッチパッドでも操作できます。ここでは、リモコンを使った操作方法を説明します。

**ヒント**

デジタル放送についての詳しい操作方法は、「Giga Pocket Digital」ソフトウェアのヘルプをご覧ください。

## 1 「Giga Pocket Digital」ソフトウェアを起動する。

リモコンのテレビボタンを押します。



**ヒント**

- 初回起動時に初期設定画面が表示されたら、画面の指示に従って設定してください。(40ページ)
- (スタート) ボタン - [すべてのプログラム] - [Giga Pocket Digital テレビを見る] をクリックしても「Giga Pocket Digital」ソフトウェアが起動します。

## 2 チャンネルを切り換える。

リモコンのチャンネル数字ボタンやチャンネルボタンを押してチャンネルを切り換えます。

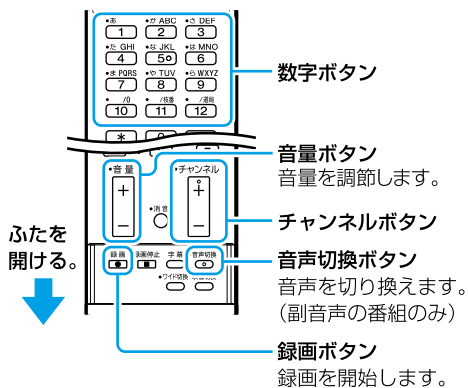

**ヒント**

連動データボタンを押すと、データ放送(番組に関連した情報や地域密着の情報)が表示されます。

**！ご注意**

緊急警報放送による自動起動には対応しておりません。



## 3 内容を確認し、予約を選ぶ。

番組詳細情報画面で内容を確認してからリモコンの上下左右ボタンで[予約]を選択し、決定ボタンを押します。



## 4 予約を確定する。

リモコンの上下左右ボタンで[OK]を選択し、決定ボタンを押します。



録画予約が登録されます。

もう一度決定ボタンを押すと、番組表画面に戻ります。

### 録画予約についてのご注意

録画開始時刻に本機が次の状態になっている場合、録画は行われません。

- 電源を切っている状態(シャットダウン)
- ログオフの状態(ログオン中にスリープや休止状態に移行した場合、録画は行われます。)

# 録画した番組を見る

録画したデジタル放送の番組はビデオとして「ビデオ一覧」画面に登録されます。この一覧からビデオを選んで再生します。

ここでは、リモコンを使った操作方法を説明します。

## ヒント

デジタル放送についての詳しい操作方法は、「Giga Pocket Digital」ソフトウェアのヘルプをご覧ください。

## 1 「Giga Pocket Digital」ソフトウェアのビデオ一覧を起動する。

リモコンのビデオ一覧ボタンを押します。



## ヒント

- 初回起動時に初期設定画面が表示されたら、画面の指示に従って設定してください。(40ページ)
- (スタート)ボタン - [すべてのプログラム] - [Giga Pocket Digital ビデオ一覧を見る]をクリックしても「Giga Pocket Digital」ソフトウェアが起動します。

## 2 再生する番組を選択する。



① リモコンの上下ボタンで[番組]を選択し、決定ボタンを押す。

② リモコンの上下ボタンで再生する番組を選択し、決定ボタンを押す。

上下左右ボタン

決定ボタン

## ヒント

[チャンネル]や[ジャンル]を選択して決定ボタンを押すと、画面右側のブラウザエリアの表示が、チャンネルごと、またはジャンルごとに切り換わります。

番組の再生が始まります。



# 録画した番組を書き出す

録画した番組を機器・メディアに書き出します。

## ヒント

- 書き出しはリモコンで操作できません。
- デジタル放送についての詳しい操作方法は、「Giga Pocket Digital」ソフトウェアのヘルプをご覧ください。

あらかじめ、ブランクメディア（データの書き込まれていないBD、CPRM対応のDVD、“メモリースティック”）をドライブやスロットに入れてください。“ウォークマン”に書き出す場合は、あらかじめ“ウォークマン”をコンピューターに接続してください。

自動再生画面が表示された場合は、 をクリックして画面を閉じてください。

本機で使用できるディスクは、「デジタル放送について」(142ページ)をご覧ください。

## 1 「Giga Pocket Digital」ソフトウェアのビデオ一覧を起動する。

 (スタート) ボタン - [すべてのプログラム] - [Giga Pocket Digital ビデオ一覧を見る] をクリックします。

## ヒント

初回起動時に初期設定画面が表示されたら、画面の指示に従って設定してください。(40ページ)

## 2 書き出すビデオを選択する。

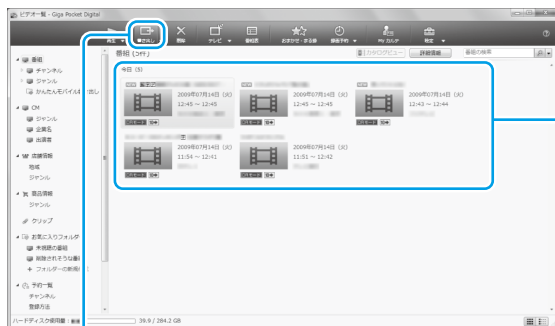

① 一覧から書き出したいビデオを選択する。

②  (書き出し) をクリックする。

# 3 機器・メディアに書き出す。

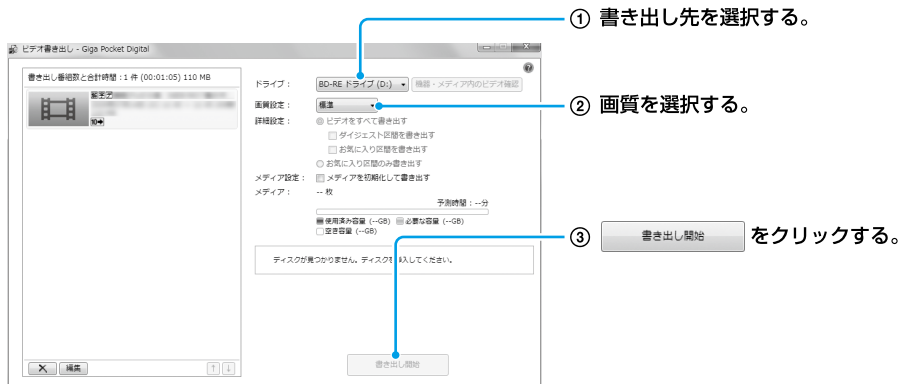

## ！ご注意

書き出し可能回数に制限があるビデオを機器・メディアに書き出すと、書き出し可能回数が減少します。

 の付いているビデオを書き出すと、移動(ムーブ)になり、ハードディスクまたはSSDから消去されます。

## ダビング10について

「Giga Pocket Digital」ソフトウェアは、新しいコピー制御方式「ダビング10」に対応しています。

ハードディスクに録画した「ダビング10」の番組は、Blu-ray DiscやCPRM対応のDVD、“メモリースティック”、“ウォークマン”へ9回の書き出しと1回の移動(ムーブ)が可能です。

移動した場合は、本機のハードディスクまたはSSDから自動的に消去されます。

なお、デジタル放送のすべての番組が「ダビング10」に対応するわけではありません。

## テレビをもっと楽しむには？

VAIO ナビを使って目的の項目から最適なソフトウェアと使いかたを見つけることができます。

見るには

 (スタート)ボタン-[すべてのプログラム]-[VAIO ナビ]をクリック！

# 音楽

## 音楽を取り込む

お気に入りの音楽CDの曲をVAIOに取り込みます。

### 1 「Windows Media Player」ソフトウェアを起動する。

Ⓜ(スタート)ボタン-[すべてのプログラム]-[Windows Media Player]をクリックします。



はじめて起動するときは、ようこそ画面が表示されます。画面の指示に従って初期設定を行ってください。

### 2 音楽CDをドライブに入れる。



「自動再生」画面が表示される場合は、をクリックして画面を閉じてください。

### 3 取り込みを開始する。

① 取り込みたい曲にチェックを付ける。

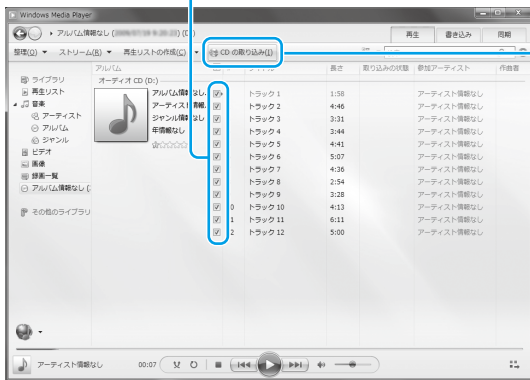

② CDの取り込み(1) をクリックする。

音楽CDの曲が取り込まれます。



- はじめて曲を取り込むときに表示される画面で、取り込み時のオプションを選択できます。内容を確認したら、チェックボックスにチェックを付け、[OK]をクリックしてください。
- インターネットに接続している場合は、アルバム情報を検索・取得することができます。

# 音楽CDを作る

取り込んだ曲やアルバムを選んで、オリジナルの音楽CDを作成できます。

あらかじめ、ブランクメディア(データの書き込まれていないCD-R、CD-RW)をドライブに入れてください。自動再生画面が表示された場合は、 をクリックして画面を閉じてください。本機で使用できるディスクは、「使用できるディスクとご注意」(140ページ)をご覧ください。

## 1 「Windows Media Player」ソフトウェアを起動する。

 (スタート) ボタン - 「すべてのプログラム」 - 「Windows Media Player」をクリックします。

## 2 音楽CDを作成する。

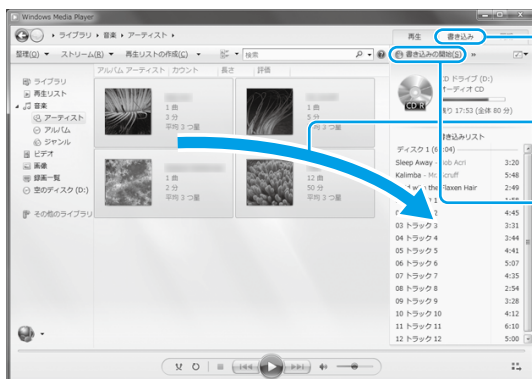

① **【書き込み】**をクリックする。

② **書き込みたい曲やアルバムをドラッグアンドドロップする。**

③ **書き込みの開始(S)** をクリックする。

書き込みが始まります。

# 音楽を楽しむ

取り込んだ曲の中から、その日の気分や雰囲気、時間帯にあった曲を自動選曲して再生します。

## 1 「Windows Media Player」ソフトウェアを起動する。

Ⓜ(スタート)ボタン-[すべてのプログラム]-[Windows Media Player]をクリックします。

## 2 再生する。

① [アーティスト][アルバム][ジャンル]のいずれかを選択する。



② 再生したいアルバムや曲を選択する。

③ ▶をクリックする。

選択したアルバムや曲が再生されます。

### 音楽をもっと楽しむには？

VAIO ナビを使って目的の項目から最適なソフトウェアと使いかたを見つけることができます。

見るには

Ⓜ(スタート)ボタン-[すべてのプログラム]-[VAIO ナビ]をクリック！

# 写真・ビデオ

## 写真やビデオを見る

取り込んだ写真やビデオを表示して楽しめます。

### 1 「PMB(Picture Motion Browser)」ソフトウェアを起動する。

 (スタート) ボタン - 「すべてのプログラム」 - 「PMB」をクリックします。

### 2 見たい画像を選択する。

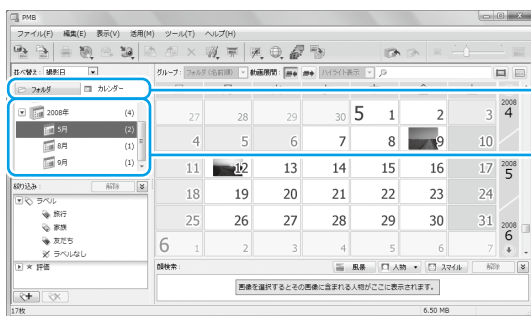

① タブをクリックして、表示方法を切り替える。



② フォルダーや年月アイコンをクリックして、見たい画像を表示する。

サムネイルが表示されます。

#### ヒント

画像を大きく表示して見るには、サムネイルをダブルクリックします。

### 写真の向きを変えたいときは

写真を選択して、 や  (回転アイコン) をクリックしてください。

# ショートムービーを作成する

取り込んだ写真やビデオから、ショートムービーを作成できます。

## 1 「PMB(Picture Motion Browser)」ソフトウェアを起動する。

 (スタート) ボタン - [すべてのプログラム] - [PMB] をクリックします。

## 2 ショートムービーに使用する画像を選択し、「VAIO Movie Story」ソフトウェアを起動する。

画像を選択し、 (外部プログラムから開く) - [VAIO Movie Story] をクリックします。

## 3 ショートムービーを作成する。



① テンプレートを選択する。

② **作成開始** をクリックする。

## 4 書き出す。

[書き出し] をクリックして、「VAIO Content Exporter」ソフトウェアを起動します。  
書き出しについては、次のページの手順3をご覧ください。

# 写真やビデオを書き出す

取り込んだ写真やビデオ、「VAIO Movie Story」ソフトウェアで作成したショートムービーをディスクに書き出すことができます。

## ヒント

「ショートムービーを作成する」の手順4で、「VAIO Content Exporter」ソフトウェアを起動している場合は、手順3に進んでください。

あらかじめ、ブランクメディア（データの書き込まれていないBDまたはDVD）をドライブに入れてください。  
自動再生画面が表示された場合は、 をクリックして画面を閉じてください。  
本機で利用できるディスクは、「利用できるディスクとご注意」（140ページ）をご覧ください。

## 1 「PMB(Picture Motion Browser)」ソフトウェアを起動する。

 (スタート) ボタン - 「すべてのプログラム」 - 「PMB」をクリックします。

## 2 ディスクに書き出す画像を選択し、「VAIO Content Exporter」ソフトウェアを起動する。

画像を選択し、 (外部プログラムから開く) - 「VAIO Content Exporter」をクリックします。

## 3 ディスクに書き出す。

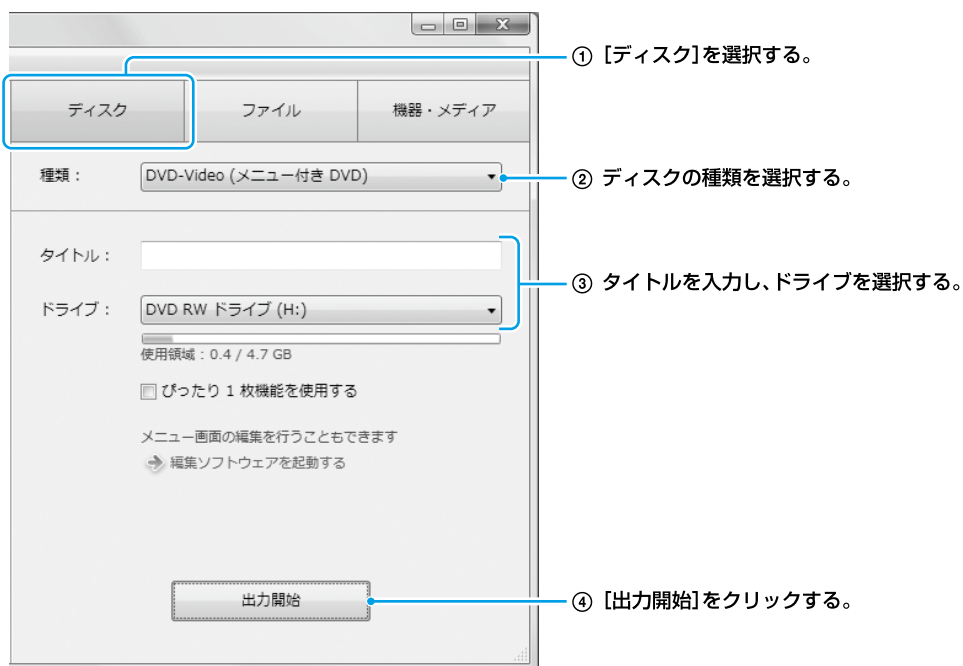

ディスクへの書き込みが始まります。

## ヒント

ディスクの種類で選択したディスクによっては、タイトルが入力できない場合があります。この場合は、ドライブを選択して「出力開始」をクリックしてください。



# オリジナルBD・DVDを作成する

取り込んだ写真やビデオを編集して、ディスクに書き出すことができます。

あらかじめ、ブランクメディア(データの書き込まれていないBDまたはDVD)をドライブに入れてください。自動再生画面が表示された場合は、 をクリックして画面を閉じてください。本機で使用できるディスクは、「使用できるディスクとご注意」(140ページ)をご覧ください。

## 【ご注意】

BDに書き込めるのは、ブルーレイディスクドライブ(DVDスーパーマルチ機能搭載)モデルのみです。

## 1 「PMB(Picture Motion Browser)」ソフトウェアを起動する。

 (スタート) ボタン - [すべてのプログラム] - [PMB] をクリックします。

## 2 ディスクに書き出す画像を選択し、「Click to Disc Editor」ソフトウェアを起動する。

画像を選択し、 (外部プログラムから開く) - [Click to Disc Editor] をクリックします。ディスクの種類を選択する画面が表示されるので、ディスクの種類を選択してください。

## 3 編集する。

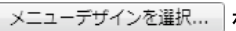

① ディスクタイトルを入力する。

②  をクリックして表示された画面で、メニューデザインを選択する。

## 4 ディスクに書き出す。

[ディスク作成開始] をクリックすると、ディスクへの書き出しが始まります。

### 写真・ビデオをもっと楽しむには？

VAIO ナビを使って目的の項目から最適なソフトウェアと使いかたを見つけることができます。

見るには

 (スタート) ボタン - [すべてのプログラム] - [VAIO ナビ] をクリック！

# BD・DVD再生

## BD・DVDを見る

「WinDVD」ソフトウェアでBDやDVDを再生します。

### 【ご注意】

- 本機でBDやDVDを再生するときは、映像を扱う他のソフトウェアをすべて終了させてください。
- ブルーレイディスクドライブ搭載モデル以外をお使いの場合は、BDを再生できません。
- ブルーレイディスクのタイトルによっては、再生できなかったり、コンピューター本体が正常に動作しなくなったりする場合があります。より安定した状態でお使いいただくために、VAIO Update(38ページ)を実行してからブルーレイディスクの再生をお楽しみください。
- CPRM(著作権保護機能)対応のDVDを再生するには、CPRM Packをインストールする必要があります。詳しくは、「VAIO 電子マニュアル」をご覧ください。([ソフトウェアの使いかた] - [WinDVD] - [DVDなどのディスクを見る]をクリックする。)

## 1 「WinDVD」ソフトウェアを起動する。

 (スタート) ボタン - [すべてのプログラム] - [InterVideo WinDVD] - [InterVideo WinDVD for VAIO] または [InterVideo WinDVD BD for VAIO] をクリックする。

## 2 再生したいBDまたはDVDをドライブに入れる。

## 3 再生する。



「WinDVD」ソフトウェアの使いかたについて詳しくは、「WinDVD」のヘルプをご覧ください。

### BD・DVD再生をもっと楽しむには？

VAIO ナビを使って目的の項目から最適なソフトウェアと使いかたを見つけることができます。

見るには

 (スタート) ボタン - [すべてのプログラム] - [VAIO ナビ] をクリック！

# インターネットを始める

## インターネットとは

インターネットは、電話回線などで結ばれたコンピューター同士がネットワークで結ばれ、全世界のネットワークを相互に接続したものです。インターネットを利用することにより、ホームページを見たり電子メールをやり取りすることができます。

## インターネットに接続するまでの流れ

### 手順1

#### 接続する回線の種類を決める

「インターネット接続サービスの種類」を参考にして、接続する回線を決めます(60ページ)。

### 手順2

#### プロバイダーと契約する

手順1で決めた回線のサービスを提供しているプロバイダーを選び、契約します。契約が完了すると、プロバイダーからインターネット接続に使用するマニュアルや資料、回線装置などが郵送されてきます。

### 手順3

#### 回線装置などを接続・設定する

プロバイダーから送られてきたマニュアルに従って、回線装置などを接続し、必要な設定をします。

#### ！ご注意

接続方法や設定方法、使用する機器は接続サービスによって異なります。必ずプロバイダーから送られてきたマニュアルをお読みになり、指示に従って設定を行ってください。

### 手順4(無線LANを使用しない場合)

#### 本機を接続する

「インターネット接続用機器につなぐ」をご覧ください  
なり、本機を接続します(23ページ)。

### 手順4(無線LANを使用する場合)

#### 本機を設定する

「無線LANで通信する」をご覧くださいになり、無線LANに必要な設定をします(61ページ)。

#### ！ご注意

- はじめてインターネットに接続するときは、第三者からコンピューターを守るためのセキュリティ対策を必ず行ってください。
- 契約時にクレジットカードが必要になるプロバイダーもあります。
- 接続料金はプロバイダーにより異なります。

## インターネット接続サービスの種類

インターネットへの接続手段は複数あり、利用形態に応じて選ぶことができます。一般的には、通信速度や料金などで選択します。各種接続サービスについて詳しくは、プロバイダーにお問い合わせください。

### FTTH(光)

光ファイバーケーブルの回線を使ってインターネットに接続します。  
ビデオ配信サービスなど、高い通信速度を求められるサービスを利用する場合に適しています。

### CATVインターネット

ケーブルテレビの回線を使ってインターネットに接続します。通信速度は事業者によって異なり、ADSLあるいはFTTH(光)と同程度で接続ができます。  
すでにケーブルテレビを利用している場合や、利用を検討している場合に適しています。

### ADSL

一般の電話回線で高速通信・常時接続が可能な接続方法です。  
FTTH(光)ほどの通信速度はありませんが、料金は比較的安いいため、コストと通信速度のバランスが取れた接続方法といえます。

### その他の接続サービス

- 一般電話回線  
一般の電話回線を使ってインターネットに接続します。通信速度は低いため、電子メールしか使わないような場合に適しています。
- ISDN  
NTTのデジタル回線を使ってインターネットに接続します。  
一般電話回線よりも高速ですが、一般電話回線からISDN回線への切り替えが必要です。

## インターネット接続に関するお問い合わせ

インターネット接続に関するお問い合わせ先は、お客様の知りたい内容によって異なります。

知りたい内容	お問い合わせ先
プロバイダー接続情報 (アカウント名、パスワード、DNSサーバーなど)	プロバイダー
メール設定情報 (メールアドレス、メールアカウントなど)	プロバイダー
コンピューター側の設定	VAIOカスタマーリンク

# 無線LANで通信する

「インターネットに接続するまでの流れ」の手順3まで終了し(59ページ)、アクセスポイントの電源が入っていて動作している状態で行ってください。

設定について詳しくは、「VAIO 電子マニュアル」の「パソコン本体の使いかた」－[LAN / 無線LAN]と、Windowsのヘルプをご覧ください。

## 1 WIRELESSスイッチを「ON」に合わせる(127ページ)。

ワイヤレス機能がオンになり、WIRELESSランプが緑色に点灯します。

デスクトップ画面右下の通知領域にある (VAIO Smart Network) アイコンをクリックして「VAIO Smart Network」ソフトウェアを表示し、無線LANが有効になっていることを確認してください。無効の場合は、有効に設定してください。

## 2 デスクトップ画面右下の通知領域にあるネットワーク( または ) アイコンをクリックする。

「現在の接続先」画面が表示されます。

## 3 画面のリストから接続先の無線LANアクセスポイントを選び、[接続]をクリックする。

接続されると、選択した無線LANアクセスポイントの欄に「接続」と表示されます。

リストに接続先の無線LANアクセスポイントが見つからない場合は、 (更新) をクリックしてください。

セキュリティ キーを入力する画面が表示されたときは、必要に応じてセキュリティ キーを入力し、[OK] をクリックしてください。

入力時はアルファベットの大文字と小文字が区別されますのでご注意ください。

### ヒント



セキュリティ キーを入力していったん接続すると、その無線LANアクセスポイントが登録され、次回以降接続するときはセキュリティ キーを入力せずに接続できます。

## 4 タスクバーの (Internet Explorer) アイコンをクリックする。

VAIOホームページが表示されたら、インターネットに接続されています。表示されない場合は、「VAIO 電子マニュアル」の「パソコン本体の使いかた」－[LAN / 無線LAN]と、Windowsのヘルプをご覧ください。

## 接続先を新規に作るには

新規のワイヤレスネットワークに接続する場合は、接続先を作成します。

**1** デスクトップ画面右下の通知領域にあるネットワーク(  または  )アイコンをクリックする。

「現在の接続先」画面が表示されます。

**2** [ネットワークと共有センターを開く]をクリックする。

「ネットワークと共有センター」画面が表示されます。

**3** [新しい接続またはネットワークのセットアップ]をクリックする。

**4** [ワイヤレスネットワークに手動で接続します]を選んで、[次へ]をクリックする。

**5** お使いになるアクセスポイントに合わせて各項目を設定し、[次へ]をクリックする。

接続先が追加されます。

切り替え先の無線LANアクセスポイントに接続すると、接続されたメッセージが通知領域に表示されます。

- 「セキュリティの種類」に「認証なし(オープン システム)」以外を選択した場合は、「セキュリティ キーまたはパスフレーズ」の入力が必要です。
- アクセスポイントを認識したときに自動で接続したいときは、[この接続を自動的に開始します]のチェックボックスをオンにします。
- アクセスポイントのネットワーク名(SSID)について、ステルスモードまたはクローズドシステムをお使いの場合は、[ネットワークがブロードキャストを行っていない場合でも接続する]のチェックボックスをオンにします。

## 無線LANの通信を終了するには

WIRELESSスイッチを「OFF」に合わせます。無線LAN機能がオフになり、WIRELESSランプが消灯します。

### ！ご注意

Bluetooth機能など他のワイヤレス機能が搭載されている場合は、WIRELESSスイッチを「OFF」に合わせると、他のワイヤレス機能もすべて終了します。

# インターネットのセキュリティについて

コンピューターを安心してご使用になるために、大切なデータを失わないための対策や、第三者からコンピューターを守るためのセキュリティについてご紹介いたします。

## コンピューターウイルスとは

コンピューターウイルスとは、コンピューターに被害を与えるソフトウェアの総称です。何らかの原因でコンピューターウイルスが実行される(これを感染と呼びます。)と、ファイルが勝手に消去されたり内容が改変されたり、保存していた個人情報がインターネットを通じて勝手に送信されるなど、さまざまな被害にあってしまいます。コンピューターウイルスの感染経路や被害の例について詳しくは、「VAIO 電子マニュアル」をご覧ください。(「インターネット」-「インターネットについてのご注意」-「インターネットのセキュリティについて」をクリックする。)

## コンピューターウイルスへの対策方法

以下の対策をきちんと行うことで、コンピューターウイルスに感染することはほとんどなくなります。

### コンピューターウイルス対策用のソフトウェアを使用する

コンピューターウイルス対策用ソフトウェアは、コンピューター内にコンピューターウイルスが存在していないか検査して問題があれば処理したり、開こうとしているファイルが安全かどうかを検査して危険な場合は開くのを阻止したりするソフトウェアです。

本機には、コンピューターウイルス対策用ソフトウェアとして、「マカフィー・PCセキュリティセンター」ソフトウェアがあらかじめ搭載されています。「マカフィー・PCセキュリティセンター」ソフトウェアを設定して、定期的にウイルス定義ファイルを更新してください。

また、お使いの機種によってはスパイウェア対策を行う「Spy Sweeper」ソフトウェアも用意されています。

### Windows Updateを使ってWindowsを更新する

Windows Updateでは、新たに発見された欠陥を修正するためのソフトウェアが配布されています。Windowsの欠陥を悪用するコンピューターウイルスは、コンピューターウイルス対策ソフトウェアを使っても対処できないことがあるため、Windows Updateで最新の状態を保つようにしてください。

「Windowsを準備する」(30ページ)の手順に従ってセットアップすると、自動更新機能が有効になります。この状態でインターネットに接続していると、Windows Updateにて提供されるプログラムの更新を定期的に確認し、自動的にインストールすることができます。

#### ！ご注意

Windows Updateにて提供されるドライバーの更新はおすすめしません。ドライバーの更新をすることにより、本機のプリインストール状態の動作に不具合が生じる場合があります。ドライバーを更新する場合は、VAIOサポートページ上で提供されるドライバーを適用してください。

本機のWindows Updateに関する情報は、次のVAIOサポートページをご覧ください。

Windows Update関連情報

<http://vcl.vaio.sony.co.jp/products/winupdate/index.html>

---

## ファイアウォール機能について

ファイアウォール機能は、インターネットに接続しているときに第三者が不正な方法でお使いのコンピューターに接続することを阻止する機能です。本機は、Windowsに搭載されているファイアウォール機能に加え、「マカフィー・PCセキュリティセンター」ソフトウェアのファイアウォール機能を搭載しています。

### ！ご注意

ファイアウォール機能を有効にすると、ソフトウェアの一部の機能が使えなくなる場合があります。詳しくは、お使いのソフトウェアのヘルプをご覧ください。

---

## その他セキュリティについて

セキュリティやコンピューターウイルスに関する最新情報および修正プログラムを入手することにより、より安全な環境でご使用いただけます。

ソニーでは、セキュリティやウイルスに関する最新情報やよくある質問を下記のホームページにて提供しております。定期的に最新情報をご確認ください。

VAIOサポートページ ウィルス・セキュリティ情報

<http://vcl.vaio.sony.co.jp/notices/security.html>

VAIOカスタマーリンクモバイル(お知らせ)

<http://vcl.vaio.sony.co.jp/mobile/>



また、セキュリティに関するご質問・ご相談につきましては、下記の窓口までお問い合わせください。

VAIOカスタマーリンク セキュリティ専用窓口

電話番号：0120-70-8103(フリーダイヤル)

※携帯電話、PHS、一部のIP電話、海外などからのご利用は、  
(0466)30-3016(通話料お客様負担)

受付時間

平日：9時～18時

土曜、日曜、祝日：9時～17時

(年中無休)

年末年始は、土曜、日曜、祝日の受付時間となる場合があります。



# パスワードを設定する

## Windowsパスワードを設定する

Windowsログオン時のパスワードを設定します。

パスワードを設定すると、電源を入れたり、スリープモードまたは休止状態から復帰したりするときにパスワードの入力が必要になり、他の人に本機を使用されることを防ぐことができます。

### ！ご注意

Windowsパスワードは必ずメモを取るなどして、忘れないようにしてください。

### 🔑ヒント

ドメインユーザーとしてパスワードを設定する場合は、職場などのシステム管理者にご相談ください。

## Windowsパスワードを登録する

### 1 (スタート) ボタン [コントロールパネル] をクリックする。

「コントロール パネル」画面が表示されます。

### 2 [ユーザー アカウントと家族のための安全設定] または [ユーザー アカウント] をクリックする。

### 3 [ユーザー アカウント] をクリックする。

「ユーザー アカウント制御」画面が表示された場合は、[[はい]] をクリックしてください。

### 4 [アカウントのパスワードの作成] をクリックする。

### 5 「新しいパスワード」と「新しいパスワードの確認」に設定したいパスワードを入力する。

#### 🔑ヒント

パスワードを忘れてしまったときのために、パスワードを思い出すためのヒントを入力することができます。ヒントを入力する場合は、「パスワードのヒントの入力」に入力してください。

### 6 [パスワードの作成] をクリックする。

#### 🔑ヒント

パスワードを忘れてしまったときのために、パスワードリセットディスクを作成することができます。

詳しくは、Windowsのヘルプをご覧ください。

## パスワードで使用できる文字について

パスワードには、以下の文字を使うことができます。

### 文字(アルファベットの大文字)

A, B, C, D, E ...

### 文字(アルファベットの小文字)

a, b, c, d, e ...

### 数字

0, 1, 2, 3, 4, 5, 6, 7, 8, 9

### 記号(文字または数字として定義されないもの)

` ~ ! @ # \$ % ^ & \* ( ) \_ - + = { } [ ] ¥ | : ; ' " < > , . ? /

## Windowsパスワードを変更する

- 1  (スタート)ボタン-[コントロールパネル]をクリックする。  
「コントロールパネル」画面が表示されます。
- 2 [ユーザー アカウントと家族のための安全設定]または[ユーザー アカウント]をクリックする。
- 3 [ユーザー アカウント]をクリックする。  
「ユーザー アカウント制御」画面が表示された場合は、[はい]をクリックしてください。
- 4 [個人用パスワードの変更]をクリックする。
- 5 「現在のパスワード」に現在設定されているパスワードを入力する。
- 6 「新しいパスワード」と「新しいパスワードの確認」に設定したいパスワードを入力する。  
  
 **ヒント**  
パスワードを忘れてしまったときのために、パスワードを思い出すためのヒントを入力することができます。ヒントを入力する場合は、「パスワードのヒントの入力」に入力してください。
- 7 [パスワードの変更]をクリックする。

## Windowsパスワードを削除する

- 1  (スタート)ボタン-[コントロールパネル]をクリックする。  
「コントロールパネル」画面が表示されます。
- 2 [ユーザー アカウントと家族のための安全設定]または[ユーザー アカウント]をクリックする。
- 3 [ユーザー アカウント]をクリックする。  
「ユーザー アカウント制御」画面が表示された場合は、[はい]をクリックしてください。
- 4 [個人用パスワードの削除]をクリックする。
- 5 「現在のパスワード」に現在設定されているパスワードを入力する。
- 6 [パスワードの削除]をクリックする。

# 増設する

## メモリーを増設する

メモリーを増設すると、データの処理速度や複数のソフトウェアを同時に起動したときの処理速度が向上します。また、2か所以上のスロットにメモリーモジュールを装着すると、デュアルチャンネル転送モードになり、さらにパフォーマンスが向上します。

お使いの機種メモリーについては、別紙「主な仕様と付属ソフトウェア」をご覧ください。

### メモリーを増設するときの注意

- メモリーの増設は注意深く行う必要があります。取り付けかたや取りはずしかたを誤ると、本機の故障の原因になります。電気的な専門知識が必要な作業ですので、販売店などに取り付けを依頼されることをおすすめします。
- ご自分でメモリーの増設を行った場合には、内部端子の接続不備や破損、メモリーの接続が不十分なことにより故障や事故を起こすことがあります。この場合の修理はすべて有償となります。
- メモリー増設の際は、本機の電源を切り、約1時間ほどおいてから作業を行ってください。電源を切ったすぐあとは、本機の内部が熱くなっており、やけどをするおそれがあります。
- メモリー増設の際は、本機内部の部品や基板などの角で手や指をけがさないように注意深く作業してください。
- メモリー増設の際は、本機内部のケーブルに指などを引っかけてはまずさないように注意してください。
- メモリー増設の際に水などの液体や異物(ネジなどの金属物など)が本機内部に混入したままの状態では電源を入れると、発煙のおそれがあります。必ず異物を取り除いてふたを取り付けてから電源を入れてください。
- 本機の内部基板の電子部品には、手を触れないでください。外部からの力や静電気に大変弱いものがあり、故障の原因となります。
- 市販のメモリーモジュールについてのサポートは弊社では行っておりません。ご不明の点はメモリーモジュールの販売元にご相談ください。

## メモリーを取り付けるには

### ！ご注意

- メモリーモジュールの取り付けは、必ず本機と周辺機器の電源を切り、電源コードやバッテリー、およびすべての接続ケーブルを取りはずした状態で行ってください。電源コードやバッテリーを取り付けた状態でメモリーモジュールを取り付けると、メモリーモジュールや本機、周辺機器が破損することがあります。
- 静電気メモリーモジュールを破壊しないように、メモリーモジュールを取り扱うときは、次のことをお守りください。
  - 静電気の起こりやすい場所(じゅうたんの上等)では作業しないようにしてください。
  - 静電気を体から逃すため、本体の金属部に触れてから作業を始めてください。ただし、本機内部の金属部には触らないようご注意ください。
  - メモリーモジュールは静電気防止袋に入っています。取り付け直前まで袋から出さないでください。
- メモリーモジュールを持つときは半導体や端子に触れないようにしてください。
- メモリーモジュールには、向きがあります。メモリーモジュールのエッジ端子の切り欠き部分とスロットの端子(溝の内側)部分の突起の位置を正しくあわせてください。無理に逆向きにメモリーモジュールをスロットに押し込むと、メモリーモジュールやスロットの破損や基板からの発煙の原因となりますので特にご注意ください。

**1** 本機と周辺機器の電源を切り、電源コードやバッテリー、およびすべての接続ケーブルを取りはずす。

**2** 本機を裏返し、底面のふたを開ける。

底面のネジをプラスドライバーで取りはずします。

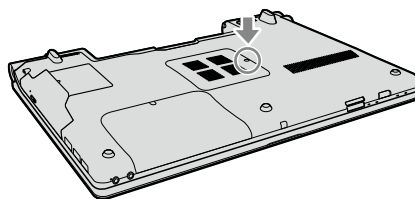

### ！ご注意

- ドライバーはネジのサイズにあったもの(精密ドライバーなど)をお使いください。
- 指定以外のネジをはずしたり、ゆるめたりしないでください。本機の故障の原因となるおそれがあります。

### 3 本機の金属部などに触れて体の静電気を逃がしてから、メモリーモジュールを静電気防止袋から取り出す。

ただし、本機内部の金属部には触らないようご注意ください。

### 4 メモリーモジュールを取り付ける。

- ① メモリーモジュールのエッジ端子部分を下にむけ、切り欠き部分をスロットの溝にあわせて、奥までしっかりと差し込む。
- ② 「カチッ」と音がするまで、矢印の方向にメモリーモジュールをゆっくりと倒す。メモリーモジュールの両端が固定されます。このとき、メモリーモジュールの黒いICの部分を触らないでください。

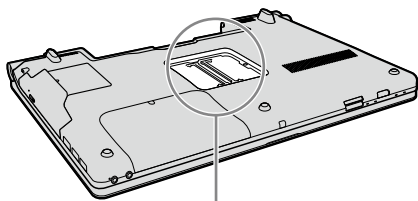

- ① メモリーモジュールの両端を持って、端子部分から差し込む

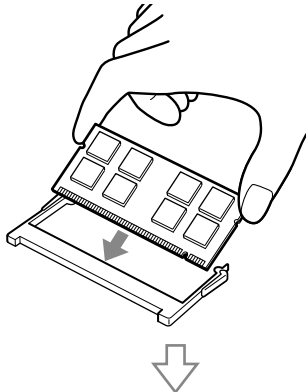

- ② メモリーモジュールの両端を、両手を使って押し、「カチッ」と音がするまで倒す

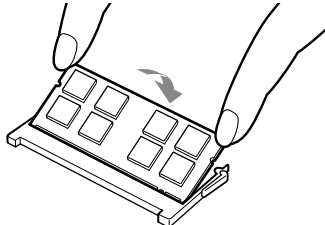

#### ！ご注意

- メモリーモジュール以外の基板には触れないようご注意ください。
- 取り付けが不十分な場合は、起動できなかったり、起動後の動作が不安定になることがあります。

### 5 ふたを元に戻し、ネジをしっかりと締める。

### 6 手順1で取りはずした電源コードやバッテリーなどを取り付けて、本機の電源を入れる。

#### メモリー容量を確認するには

メモリーモジュールを取り付けた際は、以下の手順に従ってメモリー容量を確認してください。

### 1 (スタート)ボタン-[すべてのプログラム]-[VAIOの設定]をクリックする。

[VAIOの設定]画面が表示されます。

### 2 [システム情報]-[システム情報]をクリックする。

[システム情報]画面が表示されます。

### 3 「システムメモリー」の項目が増設後のメモリー容量になっていることを確認する。

メモリーの容量が正しければ、メモリーの増設は完了しました。

メモリーの容量が増えていないときは、本機の電源を切っていったんメモリーモジュールを取りはずし、もう一度正しく増設の手順を繰り返してください。

ここを確認する。



## メモリーを取りはずすには

### ！で注意

- メモリーモジュールを取りはずす前に、本機の電源を切り、約1時間ほどおいてから作業を行ってください。電源を切ったすぐあとは、本機の内部が熱くなっており、やけどをするおそれがあります。
- 本機内部の部品や基板などの角で手や指をけがしないよう注意深く作業してください。
- 本機内部のケーブルに指などを引っかけてはささないよう注意してください。

### メモリーモジュールの取り扱いについて

- 静電気でメモリーモジュールを破壊しないように、メモリーモジュールを取り扱うときは、次のことをお守りください。
  - メモリーモジュールを取りはずすときは、静電気の起こりやすい場所(カーペットの上など)では作業しないでください。
  - 静電気を体から逃がすため、本機の金属部に触れてから作業を始めてください。  
ただし、本機内部の金属部には触らないようご注意ください。
- メモリーモジュールを保管するときは、静電気防止袋またはアルミホイルで覆ってください。

**1** 本機と周辺機器の電源を切り、電源コードやバッテリー、およびすべての接続ケーブルを取りはずす。

**2** 「メモリーを取り付けるには」の手順2を行う。

**3** 本機の金属部に触れて体の静電気を逃がしてから、メモリーモジュールを取りはずす。

ただし、本機内部の金属部には触らないようご注意ください。

- メモリーモジュールを固定しているタブを、注意しながら同時に押し広げる。
- メモリーモジュールを矢印の方向に引き抜く。

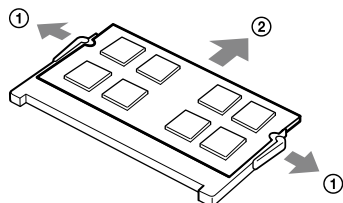

**4** ふたを元に戻し、ネジをしっかりと締める。

**5** 手順1で取りはずした電源コードやバッテリーなどを取り付ける。

# バックアップ

## バックアップの必要性

バックアップとは、コンピューターに保存されたデータをコピーし、元のデータとは別の場所に保存することです。

本機を使用しているうちに、作成した文書ファイルやデジタルスチルカメラで撮った写真など様々なデータが保存されていきますが、予想外のトラブルやコンピューターウイルスの感染などによって保存されたデータが壊れてしまう可能性があります。

このような場合に、大切なデータを元に戻すことができるよう、日常的にデータをバックアップすることをおすすめします。

バックアップについて詳しくは、「VAIO 電子マニュアル」をご覧ください。([増設 / BIOS / バックアップ / リカバリー] - [バックアップについて] - [バックアップとは])をクリックする。)

## リカバリーディスクを作成する

### リカバリーディスクについて

本機のハードディスクまたはSSDの内容をお買い上げ時の状態に戻すことを「リカバリー」といいます。

次のようなことが原因で本機の動作が不安定になったときにリカバリーを行います。

- コンピューターウイルスに感染し、本機が起動できなくなった
- 誤ってC:ドライブを初期化してしまった

リカバリーには、リカバリーディスクを使用する場合があります。リカバリーディスクは本機に付属していないため、本機をお買い上げ後、必ず作成してください。

#### ！ご注意

下記のような操作を行った場合に、ハードディスクまたはSSDのリカバリー領域の情報を書き替えてしまい、リカバリー領域からリカバリーできなくなることがあります。

- パーティションを操作するソフトウェアを使用する
- お買い上げ時以外のOSをインストールする
- 「VAIO リカバリーセンター」を使用しないでハードディスクまたはSSDをフォーマットする

このような場合は、お客様が作成したリカバリーディスクによるリカバリーが必要となりますが、リカバリーディスクを作成していないと、リカバリーディスクを購入したり、有償による修理が必要となりますので、事前にリカバリーディスクを作成することをおすすめします。

### リカバリーディスクのご提供について(有償)

VAIOカスタマーリンクでは、リカバリーディスクを有償にてご提供するサービスを行っています。

「マイサポーター」からお申し込みいただけます。詳しくは下記のホームページをご覧ください。

<http://vcl.vaio.sony.co.jp/service/recoverydisc/>

- \* マイサポーターからお申し込みいただくにはVAIOカスタマー登録が必要です。(36ページ)

#### ！ご注意

- 本機で作成したリカバリーディスクは本機でのみ使用できません。他の製品には使用できません。
- 本機で作成したリカバリーディスクを使うと、暗号化していないハードディスクまたはSSD上のデータを自由に操作することができます。  
ハードディスクまたはSSDのデータを保護したい場合は、パスワードを登録したり、ハードディスクまたはSSDの暗号化機能を使うなどして保護してください。

## リカバリーディスクを作成するには

リカバリーディスクを作成するには、未使用の書き込み可能なディスクが必要です。本機には付属しておりませんので別途ご用意ください。

### ！ご注意

- ハードディスクまたはSSD上の空き容量が少ない場合は、リカバリーディスクを作成できません。
- Blu-ray Disc、DVD-RAM、CD-RまたはCD-RWはリカバリーディスク作成用のディスクとしてお使いになれませんのでご注意ください。
- お使いの機種によっては、お買い上げ直後の状態でも空き容量が足りないため、DVD+R DLおよびDVD-R DLでリカバリーディスクを作成できない場合があります。
- ディスクの記録面に触れたり、汚したりしないようにしてください。書き込みや読み取りエラーの原因になります。

### 🔔ヒント

リカバリーディスクを作成する前に、VAIO Updateを実行して本機をアップデートすることをおすすめします。

VAIO Updateについて詳しくは、「本機をセットアップする」内「重要情報を自動的に入手する」(38ページ)をご覧ください。

VAIO Updateが搭載されていないモデルをお使いの場合は、VAIOサポートページ(<http://vcl.vaio.sony.co.jp/>)からお客様が選択されたモデルに該当するアップデートプログラムをダウンロードし、インストールしてください。

また、本機をリカバリーした際には再びVAIO Updateを実行してください。

本機を使用する準備ができたなら、はじめに以下の手順に従ってリカバリーディスクを作成してください。

## 1 (スタート)ボタン-[すべてのプログラム]-[VAIO リカバリーセンター]をクリックする。

「VAIO リカバリーセンター」画面が表示されます。



(実際の画面とは異なる場合があります。)

## 2 画面左側の「リカバリーディスクの作成」をクリックし、右側に表示された画面の「開始」をクリックする。

「ユーザー アカウント制御」画面が表示された場合は、「はい」をクリックしてください。

### 🔔ヒント

管理者権限を持つユーザーとしてログオンしていない場合は、管理者権限のユーザー名とパスワードを要求されることがあります。

## 3 内容をよく読んでから「次へ」をクリックする。

ディスクの種類選択の画面が表示されます。

## 4 使用するディスクを選択する。

### 🔔ヒント

画面下部のチェックボックスにチェックを付けると、リカバリーディスクの作成完了後に、ディスクが正しく作成されたかどうかの確認を行います。チェックを付けることをおすすめします。(チェックを付けない場合に比べて処理に時間がかかります。)

## 5 「次へ」をクリックする。

### 🔔ヒント

外付けドライブなど複数のディスクドライブが接続されている場合は、ドライブの選択画面が表示されます。使用するドライブを選択して「次へ」をクリックしてください。

未使用ディスクの挿入を促すメッセージが表示されます。

## 6 選択した種類のディスクをドライブに挿入し、[OK]をクリックする。

リカバリーディスクの作成が始まり、現在の作成状況が表示されます。

画面の指示に従って操作してください。

### ！ご注意

- リカバリーディスクの作成状況は、更新されるまでしばらく時間がかかる場合があります。
- リカバリーディスクの作成中には、ドライブのイジェクトボタンを押さないでください。

ディスクへの書き込みが完了すると、ディスクがドライブから自動的に出てきます。

---

**7** ディスク作成完了のメッセージが表示されるので、画面の指示に従って、ディスク名を油性のフェルトペンなどでディスクのレーベル面(データが記録されていない面)に書き込み、[OK]をクリックする。

**！ご注意**

ボールペンなど鋭利なもので文字を書くと記録面を傷つける原因となります。

すべてのリカバリーディスクを作成するまで手順6、7を繰り返します。

リカバリーディスクの作成が完了するとメッセージが表示されます。

---

**8** [完了]をクリックする。

これでリカバリーディスクの作成は終了です。



# リカバリー(再セットアップ)

## リカバリーする

### リカバリーとは

本機のハードディスクまたはSSDの内容をお買い上げ時の状態に戻すことを「リカバリー」といいます。

次のようなことが原因で本機の動作が不安定になったときにリカバリーを行います。

- コンピューターウイルスに感染し、本機が起動できなくなった
- 誤ってC:ドライブを初期化してしまった

本機は、リカバリーディスクを使用しなくても、ハードディスクまたはSSDのリカバリー領域からリカバリーすることができます。

### リカバリー領域とは

リカバリー領域とは、リカバリーを行うために必要なデータがおさめられているハードディスクまたはSSD内の領域のことです。

通常のご使用ではリカバリー領域のデータが失われることはありません。しかし、ハードディスクまたはSSDの領域を操作するような特殊な市販のソフトウェアをご使用になり、リカバリー領域のパーティション情報を変更されると、ハードディスクまたはSSDのリカバリー領域からリカバリーできなくなる場合があります。

本機は、リカバリーディスクを使用してリカバリー領域を削除することができます。

### リカバリーの種類

リカバリー方法を次の2種類から選択することができます。通常は、「C:ドライブのリカバリー」をおすすめします。

#### C:ドライブのリカバリー

C:ドライブにあるすべてのデータを削除した上で、お買い上げ時の状態に戻します。



C:ドライブのみデータが削除され、リカバリー領域や、追加で作成したパーティションのデータは削除されません。

#### お買い上げ時の状態にリカバリー

ハードディスクまたはSSD上のすべてのドライブを削除し、パーティションの構成をリカバリー領域も含めてお買い上げ時の状態に戻します。また、パーティションサイズを変更したい場合もこちらを選択してください。

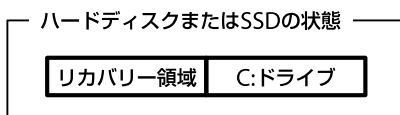
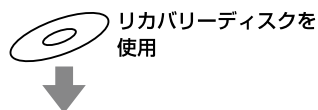

ハードディスクまたはSSD上にあるすべてのデータが削除されます。

#### ！で注意

- リカバリーで復元できるのは、本機に標準で付属されているソフトウェアのみです(一部のソフトウェアを除く)。ご自分でインストールしたソフトウェアや作成したデータを復元することはできません。また、Windowsだけを復元することもできません。  
付属ソフトウェアの一部においては、アプリケーション単独でアンインストールやインストールが行えるものもあります。ただし、このような操作を行った場合の動作確認は行っておりません。
- パーティションを操作する一部のプログラムをインストールすると、ハードディスクまたはSSDのリカバリー領域を使ってリカバリーしたり、リカバリーディスクの作成が行えないことがあります。  
そのような場合に備えて、本機を使用する準備ができたらずくにリカバリーディスクを作成してください。(70ページ)

## リカバリー前に確認してください

- 本機をリカバリーした場合、それ以前にハードディスクまたはSSD上にあったファイルはすべて消えてしまいます。リカバリーする前に、大切なデータは必ずバックアップをとってください。
- 電源以外のすべての周辺機器をはずしてから、作業を行ってください。リカバリーに外付けドライブが必要な場合は、ドライブを接続してください。周辺機器は、リカバリーが終わったあとに再び接続してください。
- ご自分で変更された設定は、リカバリー後はすべてお買い上げ時の設定に戻ります。リカバリー後に、もう一度設定し直してください。
- リカバリーする際は、必ず最後までリカバリーを行ってください。リカバリーが完了していない状態で本機を使用した場合、本機の動作が不安定になる場合があります。
- パスワードを登録している場合、パスワードを忘れるとリカバリーができなくなる場合があります。パスワードは必ずメモを取るなどして、忘れないようにしてください。万一パスワードを忘れてリカバリーできなくなったときは、修理(有償)が必要となります。VAIOカスタマーリンクにご連絡ください。

## 著作権保護されている音楽データなどをバックアップする際のご注意

著作権保護されているデータ(音楽再生ソフトウェアで管理している音楽データ)をバックアップするために、これらのデータを取り込んだ時に使用したソフトウェアの専用バックアップツールが用意されている場合があります。

本機をリカバリーする場合、これらのデータはあらかじめ専用バックアップツールを使ってバックアップしてください。

専用バックアップツールをお使いにならずに、本機をリカバリーし、データを復元しても、著作権保護されているデータは復元できない場合がありますのでご注意ください。

## Windowsが起動しない状態でリカバリーするには

Windowsが起動しない状態でリカバリーするには、以下の2種類の方法があります。

- リカバリーディスクを使ってリカバリーする  
リカバリー領域のデータを破損または削除してしまっている場合に、リカバリーディスクを使ってリカバリーすることができます。ただし、リカバリー領域からリカバリーするよりも時間がかかります。
- リカバリー領域からリカバリーする  
ハードディスクまたはSSDのリカバリー領域からリカバリーするため、リカバリーディスクを使うよりも速くリカバリーすることができます。

### 📌ポイント

Windowsが起動する状態でリカバリーする場合は、「VAIO 電子マニュアル」をご覧ください。([増設 / BIOS / バックアップ / リカバリー] - [リカバリー(再セットアップ)] - [リカバリーする] - [Windowsからリカバリーするには]をクリックする。)

## リカバリーディスクを使ってリカバリーするには

### 1 本機の電源が入っている状態で、ドライブにリカバリーディスクを入れて電源を切り、再び電源を入れる。

「Windows ブート マネージャー」画面が表示されます。

### 2 矢印キーで「VAIO リカバリーセンター」を選択し、Enterキーを押す。

しばらくすると「VAIO リカバリーセンター」画面が表示されます。

### 3 画面左側の[C ドライブのリカバリー]または[お買い上げ時の状態にリカバリー]をクリックし、右側に表示された画面の[開始]をクリックする。

以降、表示された画面の指示に従って操作してください。

### 📌ポイント

- バックアップしたいデータがある場合は、「VAIO データレスキューツール」をクリックし、バックアップしてください。(76ページ)
- 「VAIO ハードウェア診断ツール」をクリックすると、リカバリーを行う前にハードウェア(CPU、メモリー、ハードディスクドライブ)の検査を行うことができます。
- リカバリー領域を削除していない場合は、複数のリカバリーディスクのうち、一部を使用せずにリカバリーが完了することがあります。

Windowsのリカバリーが完了すると、本機が数回再起動した後、「Windowsのセットアップ」画面が表示されます。

**！ご注意**

「Windowsのセットアップ」画面が表示されるまでにしばらく時間がかかります。そのままお待ちください。途中で電源を切るなどの操作を行うと、本機の故障の原因となります。

## 4 「本機をセットアップする」内「Windowsを準備する」(30ページ)の手順に従って、Windowsのセットアップを行う。

これでシステムのリカバリーが完了しました。Office Personal 2007、Office Personal 2007 with PowerPoint 2007またはOffice Professional 2007プリインストールモデルをお使いの場合は引き続き、次の画面が表示されます。画面の指示に従って操作してください。

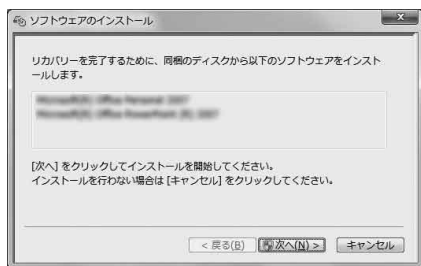

**！ご注意**

- Windowsのセットアップで作成したユーザーアカウントでログオンしていることを確認してください。
  - Officeは以下の手順でインストールします。
- ① Office Personal 2007 CDまたはOffice Professional 2007 CDをドライブに入れる。
  - ② 表示される「自動再生」の画面で[SETUP.EXEの実行]をクリックする。  
「ユーザー アカウント制御」画面が表示された場合は、[はい]をクリックしてください。
  - ③ 画面の指示に従って進み、「インストールの種類を選択してください」画面が表示されたら、「ユーザー設定」をクリックする。  
「Microsoft Office プログラムの実行方法を設定してください」画面が表示されます。
  - ④ 「Microsoft Office」の左側にあるアイコンをクリックし、表示されたメニューから[マイ コンピューターからすべて実行]をクリックする。
  - ⑤ [今すぐインストール]をクリックする。  
インストールが開始されます。
  - ⑥ インストールが完了したら、「閉じる」をクリックする。

- ⑦ Office Personal 2007 with PowerPoint 2007プリインストールモデルをお使いの場合は、Office Personal 2007のインストール完了後ドライブからディスクを取り出し、インストール開始画面の[OK]をクリックする。引き続き、画面の指示に従いOffice PowerPoint 2007 CDをドライブに入れ、上記の手順②から⑥と同じ手順でインストールしてください。

リカバリーが完了したら、バックアップデータの復元をしてください。

VAIO データレスキューツールでバックアップしたファイルの復元について詳しくは、「VAIO データレスキューツールを使ってバックアップする」の復元方法をご覧ください。(77ページ)

リカバリー領域からリカバリーするには

### 1 本機の電源を入れる。

### 2 VAIOのロゴマークが表示されたらF10キーを押す。

ブートオプション(Boot Options)を編集する画面が表示された場合は、Enterキーを押してください。

以降、リカバリーディスクを使ったリカバリーの手順3からの操作と同様です。

リカバリーが完了したら、バックアップデータの復元をしてください。

VAIO データレスキューツールでバックアップしたファイルの復元について詳しくは、「VAIO データレスキューツールを使ってバックアップする」の復元方法をご覧ください。(77ページ)

# VAIO データレスキュー ツールを使ってバックアップする

## VAIO データレスキューツールとは

VAIO データレスキューツールは、Windowsが起動しなくなった場合にも、データのバックアップができるツールです。

データのレスキュー方法には以下の2種類があります。

- **かんたんデータレスキュー**  
ハードディスクまたはSSD上のレスキュー可能なデータをすべてレスキューし、外付けハードディスクに保存します。
- **カスタムデータレスキュー**  
指定したファイルのみをレスキューし、ハードディスクやリムーバブルメディア、CD / DVDなどのディスクに保存します。

### VAIO データレスキューツール使用時のご注意

- レスキューデータの保管・管理には十分注意してください。
- VAIO データレスキューツールは、ハードディスクまたはSSD上のすべてのデータのバックアップを保障するものではありません。データの損失について弊社は一切の責任を負いかねますのであらかじめご了承ください。
- ハードディスクまたはSSDの暗号化機能を使用している場合は、暗号化機能を解除して使用してください。
- VAIO データレスキューツールを使用する場合は、必ず電源に接続して使用してください。

## レスキュー(バックアップ)するには

### 【ご注意】

- 外付けハードディスクドライブやCD / DVDドライブでデータをレスキューする場合は、VAIO データレスキューツールを起動する前にドライブを接続してください。
- レスキューデータをCDやDVDに保存する場合は、あらかじめフォーマットされているディスクを使用してください。

## 1 本機の電源が入っている状態で、ドライブにリカバリーディスクを入れて電源を切り、再び電源を入れる。

「Windows ブートマネージャー」画面が表示されます。

### 【ヒント】

以下の手順でも行えます。

- ① 本機の電源を入れる。
- ② VAIOのロゴマークが表示されたらF10キーを押す。  
ブートオプション(Boot Options)を編集する画面が表示された場合は、Enterキーを押してください。
- ③ 手順3に進む。

## 2 矢印キーで「VAIO リカバリーセンター」を選択し、Enterキーを押す。

しばらくすると「VAIO リカバリーセンター」画面が表示されます。

## 3 画面左側の「VAIO データレスキューツール」をクリックし、右側に表示された画面の「開始」をクリックする。

以降、表示される画面の指示に従って操作してください。

### 【ヒント】

レスキュー方法で、「カスタムデータレスキュー」を選択した場合、データの保存先として外付けハードディスクを選択することをおすすめします。

### ！ご注意

- VAIO データレスキューツールを使用中に64時間が経過すると、自動的に書き込みが中断され、本機が再起動します。中断された作業を再開するには、再起動後再び上記の手順2から3の操作を行い、[中断した作業を再開する]チェックボックスにチェックを付けて、[次へ]をクリックしてください。
- 外付けハードディスクドライブやCD / DVDドライブは、データのレスキューが完了するまで取りはずさないでください。
- データをレスキューした場合、選択されたデータの保存先によって、ファイルが分割されたりリネームされている場合がありますので、VAIO データレスキューツールを使ってバックアップしたデータは、VAIO データリストアツールを使って復元してください。
- VAIO データレスキューツールでは、データの保存先としてDVD-R DLはお使いになれません。
- 外付けハードディスクドライブやCD / DVDドライブはUSBまたはi.LINK接続のものをお使いください。

## 復元するには

レスキューデータを復元するにはVAIO データリストアツールを使います。

VAIO データリストアツールとレスキューデータの復元方法について詳しくは、VAIO データリストアツールのヘルプをご覧ください。

## 1 (スタート)ボタン-[すべてのプログラム]-[VAIO データリストアツール]をクリックする。

[VAIO データリストアツール]画面が表示されます。

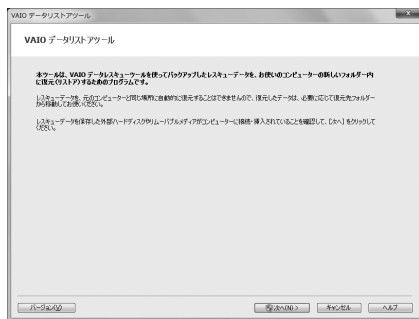

## 2 内容を確認したら、[次へ]をクリックする。

[ユーザー アカウント制御]画面が表示された場合は、[はい]をクリックしてください。

### 💡ヒント

管理者権限を持つユーザーとしてログオンしていない場合は、管理者権限のユーザー名とパスワードを要求されることがあります。

レスキューデータの検索画面が表示されます。

## 3 レスキューデータの検索先を選択し、[次へ]をクリックする。

レスキューデータが検索されます。

## 4 表示された一覧から復元するデータを選択し、[次へ]をクリックする。

### 💡ヒント

[内容の確認]をクリックすると、選択しているデータに含まれるフォルダーやファイルの一覧を確認することができます。

## 5 復元先のフォルダーを確認し、[次へ]をクリックする。

[復元方法の選択]画面が表示されます。

## 6 復元方法を選択して[次へ]をクリックする。

復元方法には以下の2種類があります。

- おまかせリストア  
メールデータや文書データなど、データの種類を選択して、まとめて復元します。
- ファイルを指定してリストア  
ファイルを個別に指定して復元します。

## 7 手順に従って進み、[開始]をクリックする。

復元作業が開始されます。

作業が完了すると、完了画面が表示されます。

## 8 続けて別のレスキューデータの復元するには[最初の画面に戻る]を、復元を終了するには[終了]をクリックする。

### ！ご注意

音楽再生ソフトウェアで管理している音楽データや、ワンセグデータ、デジタル放送のデータなど、著作権保護されているデータを復元するには、そのデータを取り込んだときに使用したソフトウェアの専用バックアップツールをお使いください。専用バックアップツールをお使いにならない場合は、著作権保護されているデータの動作保証はいたしません。

### 💡ヒント

復元したデータは、必要に応じて復元先フォルダーから移動してお使いください。

# 困ったときはどうすればいいの？

本機操作中に困ったときや、トラブルが発生したときは、次のいずれかの解決方法をお試しください。また、メッセージなどが表示されている場合は、お問い合わせ時のために、書き留めておいてください。

## ！ご注意

本マニュアルの「サービス・サポート」の記載内容は、2009年6月時点での情報（予定を含む）です。内容は予告なく変更・終了する場合があります。ご了承ください。

## 1 取扱説明書(本書)で調べる

「よくあるトラブルと解決方法」をご覧ください。(80ページ)

コンピューターが動作しないときは、まず取扱説明書(本書)をご覧ください。

コンピューターが動作するときは、取扱説明書(本書)より詳しい情報が掲載されている「VAIO 電子マニュアル」からも調べられます。

### ハードウェアの簡易診断について

ハードウェアを簡単にチェックするためのソフトウェアとして、ハードウェア診断ツールがインストールされています。起動するには、 (スタート) ボタン - [すべてのプログラム] - [VAIO リカバリーセンター] をクリックして、表示された画面で [VAIO ハードウェア診断ツール] をクリックしてください。

## 2 電子マニュアルを調べる

取扱説明書(本書)より詳しい情報が掲載されている「VAIO 電子マニュアル」をご覧ください。(102ページ)

### 見るには

 (スタート) ボタン - [すべてのプログラム] - [VAIO 電子マニュアル] をクリックしてください。



「Windows ヘルプとサポート」をご覧ください。(103ページ)

「Windows ヘルプとサポートを見る」(103ページ) をご覧ください。

各ソフトウェアのヘルプをご覧ください。(103ページ)

## 3 VAIOサポートページで調べる

「VAIOサポートページで調べる」をご覧ください。(104ページ)

<http://vcl.vaio.sony.co.jp/>

インターネットに接続できるときは、VAIOサポートページで、トラブルの解決方法や疑問の解消に役立つ最新の情報を調べられます。



## 4 電話で問い合わせる

1～3の方法でも問題が解決しない場合は、電話でお問い合わせください。(107ページ)

### □ VAIOの使いかたに関するお問い合わせ

VAIOに関する使いかたなどのお問い合わせは、VAIOカスタマーリンク「使い方相談窓口」で承ります。電話番号や受付時間など詳しくは、「電話で問い合わせる」(107ページ)をご覧ください。

### □ ソフトウェアに関するお問い合わせ

本機に付属のソフトウェアの場合、「付属ソフトウェアのお問い合わせ先」(118ページ)をご覧ください。各ソフトウェアのお問い合わせ先にお問い合わせください。本機に付属していないソフトウェアの場合、それぞれのソフトウェアメーカーにお問い合わせください。

# よくあるトラブルと解決方法

---

## Q&A一覧

この説明書に掲載されているQ&Aは以下になります。

### 電源／起動(83ページ)

- 電源が入らない。(⌂(パワー)ランプ(グリーン)が点灯しないとき)
- 電源が入らない、または⌂(パワー)ボタンが効かない。(充電ランプがすばやく点滅している)
- 電源を入れると、⌂(パワー)ランプ(グリーン)は点灯するが、画面に何も表示されない。
- 電源が切れない。
- 電源が勝手に切れた。
- 「このリチャージャブルバッテリーパックは使用できないか、正しく装着されていない可能性があります。」というメッセージが表示され、休止状態に移行してしまう。
- 電源を入れるとメッセージが表示され、Windowsが起動できない。
- 電源を入れてもWindowsが起動しない。
- 充電ランプの表示について知りたい。

### パスワード(87ページ)

- Windowsパスワードを設定、変更、または削除したい。
- Windowsパスワードを忘れてしまった。
- BIOSセットアップ画面で設定した起動時のパスワードを忘れてしまった。

### 画面／ディスプレイ(88ページ)

- 画面に何も表示されない。
- 画面の色がきれいに表示されない。
- 画面が固まって、ポインターやウィンドウなどすべてのものが動かない。
- 画面の輝度(明るさ)を調節したい。
- 画像が乱れる。
- 画面にドット欠損(輝点・滅点)がある。
- HDMI OUT端子にテレビまたは外部ディスプレイを接続したときに画像が表示されない。

### 文字入力／キーボード(90ページ)

- キーボードを押したとおりに文字が入力できない。
- キーボードの設定を英語配列用に変更したい。

### タッチパッド(92ページ)

- タッチパッドが使えない。
- タッチパッドを無効にしたい。
- タッチパッドに触れただけでクリックしてしまう。
- タッチパッドをなぞっただけで、ウィンドウが閉じてしまう。
- Webブラウザなどを使用中に、タッチパッドをなぞっただけで、別のページに移動してしまう。
- ポインターが動かない。
- 画面上のすべてのものが動かない。



## ハードディスク / SSD(93ページ)

- 誤ってハードディスクまたはSSDを初期化してしまった。
- ハードディスクまたはSSDの内容を誤って消してしまった。
- ハードディスクまたはSSDの空き容量を知りたい。
- ハードディスクから異音がある。(ハードディスクドライブ搭載モデル)
- リカバリー領域の容量を知りたい。

## CD / DVD / BD(95ページ)

- ディスクの読み込み・再生ができない、ドライブがディスクを認識しない。

## インターネット(95ページ)

- インターネットに接続できない。
- 無線LANが使えない。

## デジタル放送(地上デジタルチューナー搭載モデル)(96ページ)

- 地上デジタル放送が受信できない / ととき映らない / 一部のチャンネルしか映らない / 画像が乱れる。
- デジタル放送の映像が映らない。
- チャンネルボタンで選局できない。
- デジタル放送のチャンネルが切り替わらない。
- 番組表に表示されるデジタル放送の番組が少ない。
- 検索をしたときに表示される番組数が少ない。
- 音が出ない / 音がおかしい。
- メニューで選べない項目がある。
- 「B-CASカードを読み取れません。カードを抜き差ししても直らない場合はカスタマーセンターにお問い合わせください。」と表示される。
- 「この番組はコピープロテクションにより録画できません」と表示される。
- デジタル放送がスムーズに再生されない。
- 「Giga Pocket Digital」ソフトウェアの動作が遅い。
- 録画が途中で終わっている。
- 予約したのに録画されていない。
- 以前録画した番組コンテンツがなくなっている。
- 番組の詳細情報が表示されない。
- CM情報が表示されない。
- 店舗 / 商品情報が表示されない。
- 正常に再生できない。
- 再生画面に映像が表示されない、または「未対応のディスプレイに接続されています」と表示される。
- ダイジェスト再生やカタログビューができない。
- CM、店舗、商品の詳細情報をインターネットで検索できない。
- 「競合する機能が起動されているため、表示を中止しています。」というメッセージが表示されてしまった。

## FeliCa(100ページ)

- FeliCa機能が使えない。

## 内蔵カメラ(MOTION EYE)(101ページ)

- 内蔵カメラ(MOTION EYE)を使用中にスリープモードまたは休止状態に移行すると、本機の動作が不安定になる。

## エラーメッセージ(101ページ)

- 電源を入れるとメッセージが表示され、Windowsが起動できない。
- メッセージが表示され、休止状態に移行してしまう。

## その他のQ&A

ここに紹介した以外にも多くのQ&Aが記載されている「VAIO 電子マニュアル」もあわせてご覧ください。

### 1 (スタート)ボタン-[すべてのプログラム]-[VAIO 電子マニュアル]をクリックする。

「VAIO 電子マニュアル」画面が表示されます。



### 2 [Q&A集]をクリックする。

表示されたメニューから見たい項目をクリックして、各項目の情報をご覧ください。

## 電源／起動

### Q 電源が入らない。(⓪(パワー)ランプ(グリーン)が点灯しないとき)

次の点を確認した上で、それぞれの操作をしてください。

- A** バッテリーが正しく装着されているか確認してください。(22ページ)
- A** 本機とACアダプター、ACアダプターと電源コード、電源コードとコンセントがそれぞれしっかりつながっているか確認してください。(26ページ)
- A** バッテリーの残量がまったく無い可能性があります。  
バッテリーの充電について詳しくは、「VAIO 電子マニュアル」をご覧ください。([パソコン本体の使いかた]－[電源の管理／起動]－[バッテリーの充電／表示の見かた]をクリックする。)
- A** 通常の操作で電源を切らなかった場合、プログラムの異常で、電源を制御するコントローラーが停止している可能性があります。  
ACアダプターとバッテリーをはずして1分ほど待ってから取り付け直し、再度電源を入れてください。
- A** 寒い戸外から暖かい屋内に持ち込んだり、湿度の高い場所で使用した場合は、本機内部に結露が生じている可能性があります。  
その場合は、1時間ほど待ってから電源を入れ直してください。  
湿度の高い場所(80%以上)でのご使用は、本機の故障の原因となりますのでおやめください。
- A** 上記の操作を行っても本機が起動しない場合は、VAIOカスタマーリンクにご相談ください。

### Q 電源が入らない、または⓪(パワー)ボタンが効かない。(充電ランプがすばやく点滅している)

- A** バッテリーが正しく装着されていない可能性があります。  
いったんバッテリーを取りはずしてから、再度正しく装着し直してください。(22ページ)
- A** 上記の操作を行っても電源が入らない、または⓪(パワー)ボタンが効かない場合は、装着されているバッテリーは本機では使用できません。  
バッテリーを取りはずしてください。

### Q 電源を入れると、⓪(パワー)ランプ(グリーン)は点灯するが、画面に何も表示されない。

- A** 外部ディスプレイに表示が切り替えられている可能性があります。  
Fnキーを押しながらF7キーを繰り返し押し続けて出力したい画面を選択し、Enterキーを押して表示を切り替えてください。詳しくは、「VAIO 電子マニュアル」をご覧ください。([パソコン本体の使いかた]－[キーボード／タッチパッド]－[Windowsキー／Fnキーを使う]をクリックする。)
- A** メモリーモジュールの増設が正しく行われていない場合は、起動できないことがあります。  
サポート対象外のメモリーモジュールを取り付けた場合や取り付けが不十分な場合は、起動できなかったり、起動後の動作が不安定になることがあります。メモリーモジュールの取り付け直しを行ってください。  
ソニー製の対応メモリーモジュール以外のメモリーモジュールをお使いになる場合は、販売店またはメモリーモジュール製造メーカーにお問い合わせください。

- 
- A** しばらく様子を見ても画面に何も表示されないときは、次の手順で操作してください。
- ① 本機の $\odot$ (パワー)ボタンを4秒以上押ししたままにし、 $\odot$ (パワー)ランプが消灯するのを確認してから、再度電源を入れ直す。
  - ② 上記の操作を行っても何も表示されない場合は、本機の $\odot$ (パワー)ボタンを4秒以上押ししたままにし、 $\odot$ (パワー)ランプが消灯するのを確認したあと、ACアダプターとバッテリーをはずして1分ほど待ってから取り付け直し、再度電源を入れ直す。
- 

- A** 寒い戸外から暖かい屋内に持ち込んだり、湿度の高い場所で使用した場合は、本機内部に結露が生じている可能性があります。
- その場合は、1時間ほど待ってから電源を入れ直してください。
- 湿度の高い場所(80%以上)でのご使用は、本機の故障の原因となりますのでおやめください。
- 

- A** USB機器などの周辺機器が接続されているときは、取りはずしてください。
- 

## Q 電源が切れない。

電源が切れないときの状況によって対処方法が異なります。次の点を確認した上で、それぞれの操作をしてください。

---

- A** 使用中のソフトウェアは、次のいずれかの手順ですべて終了してください。
- ソフトウェア画面上の[×](閉じるボタン)をクリックする。
  - Altキーを押しながらF4キーを押し、起動中のソフトウェアを終了させる。  
データが未保存の場合は、「保存しますか?」というメッセージが表示されるので、[保存する]などをクリックしてデータを保存してください。  
[Windowsのシャットダウン]画面が表示されるまでAltキーを押しながらF4キーを押し、画面上のリストから[シャットダウン]を選択して[OK]をクリックしてください。
- 

### ヒント

- 新しくインストールしたプログラムやデータ、その操作なども確認してください。
  - Windows 7は、周辺機器を使用している場合やネットワーク通信を行っている間は、電源が切れない仕組みになっています。また、周辺機器のデバイスドライバーによっては、OSの強制的なプログラムの終了に対応していないものもあります。
- 

- A** USB機器などの周辺機器が接続されているときは、取りはずしてください。
- 

- A** 「設定を保存しています」または「シャットダウンしています」などと表示されたまま動かない場合は、次の手順で操作をしてください。
- ① Enterキーを押す。  
確認のためしばらくお待ちください。
  - ② それでも電源が切れない場合は、CtrlキーとAltキーを押しながらDeleteキーを押す。  
確認のためしばらくお待ちください。
- 

- A** 「電源が切れない。」項目内のすべての操作を行っても電源が切れない場合には、以下の操作を行ってください。

ただし、以下の操作を行うと、作業中のデータが破壊されるおそれがあります。

また、ネットワークを使用している場合には、それらを使用していない状態にしてから以下の操作を行うようにしてください。

- CtrlキーとAltキーを押しながらDeleteキーを押し、画面右下の  (シャットダウン) ボタンをクリックする。
- 本機の $\odot$ (パワー)ボタンを4秒以上押ししたままにする。
- ACアダプターとバッテリーをはずす。

## Q 電源が勝手に切れた。

- A** バッテリーで本機を使用中にバッテリーの残量がわずかになると、自動的に休止状態になり、電源が自動的に切れます。  
ACアダプターで使用するか、バッテリーを充電してください。詳しくは、「VAIO 電子マニュアル」をご覧ください。（[パソコン本体の使いかた] - [電源の管理/起動] - [バッテリーの充電/表示の見かた]をクリックする。）

## Q 「このリチャージャブルバッテリーパックは使用できないか、正しく装着されていない可能性があります。」というメッセージが表示され、休止状態に移行してしまう。

- A** バッテリーが正しく装着されていない可能性があります。  
本機の電源が切れたあと、いったんバッテリーを取りはずしてから、再度正しく装着し直してください。（22ページ）
- A** 上記の操作を行っても同様のメッセージが表示される場合は、装着されているバッテリーは本機では使用できません。  
システムに異常があります。本機の電源が切れたあと、バッテリーを取りはずし、純正の新しいバッテリーと交換してください。

## Q 電源を入れるとメッセージが表示され、Windowsが起動できない。

- A** Windowsの準備をしようとする時「予期しないエラーが発生しました」というメッセージが表示される場合、「Windowsのセットアップ」画面が表示される前に電源を切ってしまった可能性があります。  
「Windowsが起動しない状態でリカバリーするには」（74ページ）の手順に従って、リカバリーを行ってください。
- A** 「Remove disks or other media. Press any key to restart.」というメッセージが表示される場合、フロッピーディスクがUSBフロッピーディスクドライブに入っていないか確認してください。  
フロッピーディスクが入っているときは、イジェクトボタンを押してディスクを取り出し、キーボードのいずれかのキーを押してください。
- A** 「Operating System Not Found」と表示される場合は、USB機器の接続状態について確認してください。
- USB接続のフロッピーディスクドライブやCD / DVDドライブに、起動ディスク以外のディスクが入っている場合は、イジェクトボタンを押してディスクを取り出してから、CtrlキーとAltキーを押しながらDeleteキーを押して本機を再起動してください。
  - ハードディスクドライブまたはフラッシュメモリーなどの起動可能なUSB機器が接続されている場合は、いったんUSB機器を取りはずしてから、CtrlキーとAltキーを押しながらDeleteキーを押して本機を再起動してください。
- 再起動してもこのメッセージが表示され、Windowsが起動しない場合は、指定された方法以外のやりかたでパーティションサイズを変更している可能性があります。ハードディスクまたはSSD内のリカバリー機能や自作のリカバリーディスクを使って、パーティションサイズを変更し、本機をリカバリーしてください。

---

**A** パスワードを3回間違えて入力すると、「Enter Onetime Password」と表示されWindowsが起動しません。  
本機の⏻(パワー)ボタンを4秒以上押し続けたままにして、⏻(パワー)ランプが消灯するか確認してください。  
その後、再度本機の電源を入れ、正しいパスワードを入力してください。  
なお、パスワードの大文字と小文字は区別されます。確認してから入力してください。

---

**A** 「Checking file system on C:」と表示される場合、起動するまでしばらくお待ちください。

---

**A** 「Windows Error Recovery」と表示される場合、「Start Windows Normally」が選択されていることを確認し、Enterキーを押してください。

---

## Q 電源を入れてもWindowsが起動しない。

---

**A** 通常の操作で電源を切らなかった場合、次回電源を入れた際に「Windows Error Recovery」(黒い画面)が表示されます。  
その場合は、「Start Windows Normally」が選択された状態でEnterキーを押してWindowsを起動させてください。

---

## Q 充電ランプの表示について知りたい。

---

**A** バッテリーの動作状態により、充電ランプの表示が異なります。詳しくは、「VAIO 電子マニュアル」をご覧ください。(「パソコン本体の使いかた」-「電源の管理/起動」-「バッテリーの充電/表示の見かた」をクリックする。)

# パスワード

**Q** Windowsパスワードを設定、変更、または削除したい。

**A** 詳しくは「Windowsパスワードを設定する」(65ページ)をご覧ください。

**Q** Windowsパスワードを忘れてしまった。

**A** パスワードの大文字と小文字は区別されます。確認してから入力し直してください。

**A** パスワードを忘れてしまったユーザー以外に、「コンピューターの管理者」アカウントなど、管理者権限をもつユーザー(Administratorsに属するユーザー)が作成されている場合、別の「コンピューターの管理者」アカウントからパスワードの変更を行ってください。

**A** パスワードを忘れてしまったユーザー以外に、「コンピューターの管理者」アカウントなど、管理者権限をもつユーザー(Administratorsに属するユーザー)が作成されていない場合、パスワード設定を解除することはできません。「リカバリーする」(73ページ)の手順に従って、リカバリーを行ってください。

**Q** BIOSセットアップ画面で設定した起動時のパスワードを忘れてしまった。

**A** パスワードを忘れると、起動することができなくなります。

- ユーザーパスワードの場合  
マシンパスワードを入力することで、BIOSセットアップ画面からユーザーパスワードを再設定することができます。
- マシンパスワードの場合  
パスワード設定を解除することはできません。修理(有償)が必要となります。  
VAIOカスタマーリンクにご連絡ください。



## 画面／ディスプレイ

### Q 画面に何も表示されない。





**A** 本機の電源が入っているか確認してください。

**A** ディスプレイの電源が切れている場合があります。  
タッチパッドに触れるか、キーボードのいずれかのキーを押してください。

**A** 外部ディスプレイに表示が切り替えられている可能性があります。  
Fnキーを押しながらF7キーを繰り返し押し続けて出力したい画面を選択し、Enterキーを押して表示を切り替えてください。詳しくは、「VAIO 電子マニュアル」をご覧ください。（[パソコン本体の使いかた]－[キーボード／タッチパッド]－[Windowsキー／Fnキーを使う]をクリックする。）

**A** 本機は、お買い上げ時の設定では、AC電源でご使用中に約30分操作をしないと、自動的に省電力動作モードへ移行します（スリープモード）。  
キーボードのいずれかのキーを押すか、（パワー）ボタンを一瞬押すと、元の状態に戻ります。  
また、バッテリーでご使用中は、スリープモードへ移行後しばらくすると、自動的に本機の電源を切ります（休止状態）。元の状態に復帰させるには、（パワー）ボタンを一瞬押してください。  
ご使用中に省電力動作モードへ移行しないように設定することもできます。詳しくは、「VAIO 電子マニュアル」をご覧ください。（[パソコン本体の使いかた]－[電源の管理／起動]－[電源オプションを変更する]をクリックする。）



**A** しばらく様子を見ても画面に何も表示されないときは、次の手順で操作してください。

- ① 本機の（パワー）ボタンを4秒以上押したままにし、（パワー）ランプが消灯するのを確認してから、再度電源を入れ直す。
- ② 上記の操作を行っても何も表示されない場合は、本機の（パワー）ボタンを4秒以上押したままにし、（パワー）ランプが消灯するのを確認したあと、ACアダプターとバッテリーをはずして1分ほど待ってから取り付け直し、再度電源を入れ直す。

### Q 画面の色がきれいに表示されない。

**A** 画面の色数の設定が「True Color(32 ビット)」になっているか確認してください。詳しくは、「VAIO 電子マニュアル」をご覧ください。（[パソコン本体の使いかた]－[画面／ディスプレイ]－[画面の解像度／色数を変更する]をクリックする。）

**A** いったん電源を切り、再び本機を起動してください。

（スタート）ボタン－[シャットダウン]をクリックして電源を切り、本機の（パワー）ボタンを押して起動し直してください。

**A** 画像を扱うソフトウェアによっては、画面の色合いの設定を勝手に変更してしまうものがあります。画面の色補正設定を無効にするか、ソフトウェアの画面設定の項目を無効にしてください。詳しくは、「VAIO 電子マニュアル」をご覧ください。（[パソコン本体の使いかた]－[画面／ディスプレイ]－[画面の色補正を設定する]をクリックする。）



## Q 画面が固まって、ポインターやウィンドウなどすべてのものが動かない。

**A** 次の手順で本機を再起動させてください。





- ① CtrlキーとAltキーを押しながらDeleteキーを押し、[タスク マネージャーの起動]をクリックする。(132ページ)

[Windows タスク マネージャー]画面が表示されます。

[Windows タスク マネージャー]画面に、「応答なし」と表示されているソフトウェアがあれば、そのソフトウェアを選択し、[タスクの終了]をクリックしてソフトウェアを終了させてください。

- ② CtrlキーとAltキーを押しながらDeleteキーを押し、画面右下の  (シャットダウン) ボタンをクリックする。

本機の電源が切れたあと、約30秒後に本機の  (パワー) ボタンを押して、再び電源を入れてください。

上記の操作を行っても本機を再起動できない場合は、本機の  (パワー) ボタンを4秒以上押し続けて電源を切ってください。電源が切れると  (パワー) ランプが消灯します。  (パワー) ランプ(グリーン) が点灯した場合は、いったん手を離し、再び  (パワー) ボタンを4秒以上押し続けて電源を切ってください。

### !ご注意

上記の操作を行うと、作成中のファイルや編集中のファイルが使えなくなることがあります。

## Q 画面の輝度(明るさ)を調節したい。

**A** Fnキーを押しながらF5キーまたはF6キーを押すと、液晶ディスプレイの明るさを調節できます。詳しくは、「VAIO 電子マニュアル」をご覧ください。([パソコン本体の使いかた] - [キーボード/タッチパッド] - [Windowsキー / Fnキーを使う])をクリックする。)

## Q 画像が乱れる。

**A** ラジオなど、近くに磁気を発生するものや磁気を帯びているものがある場合は、本機から離してください。

## Q 画面にドット欠損(輝点・滅点)がある。

**A** 液晶ディスプレイの構造によるもので、故障ではありません。

液晶画面は非常に精密度の高い技術で作られています。画面の一部にごくわずかの画素欠けや常時点灯する画素がある場合があります(液晶ディスプレイ画面の表示する全画素数のうち、点灯しない画素や常時点灯している画素数は、0.0006 %未満です)。また見る角度によって、すじ状の色むらや明るさのむらが見える場合があります。これらは、液晶ディスプレイの構造によるもので、故障ではありません。交換・返品はお受けいたしかねますので、あらかじめご了承ください。

## Q HDMI OUT端子にテレビまたは外部ディスプレイを接続したときに画像が表示されない。

**A** HDMIケーブルを接続し直してください。

**A** 著作権保護された映像は、HDCP規格非対応の外部ディスプレイでは表示できません。HDCP規格に対応した外部ディスプレイを接続してください。

# 文字入力／キーボード

---

**Q** キーボードを押したとおりに文字が入力できない。

---

**A** 入力モードを確認してください。

日本語入力モードと英字入力モードがあります。  
言語バーのアイコンが日本語入力モードのときは「あ」に、



英字入力モードのときは「A」になっています。



日本語入力モードと英字入力モードは、半角/全角キーで切り替えられます。

---

**A** 箇(Caps Lock)ランプが点灯していないか確認してください。

箇(Caps Lock)ランプが点灯していると、Shiftキーを押さなくても大文字が入力されます。

Shiftキーを押しながらCaps Lockキーを押してランプを消灯させてから入力してください。(132ページ)

---

**A** 冂(Num Lock)ランプが点灯していないか確認してください。

U、I、O、J、K、L、M、@などの文字が入力できない場合は、Num Lock(ナムロック)が有効になっている場合があります。

点灯している場合は、Num Lkキーを押してランプを消灯させてから入力してください。(132ページ)

---

**A** 英語配列キーボードをお使いの場合は、Altキーを押しながら[ ]キーを押すと、日本語入力モードと英字入力モードを切り替えることができます。

## Q キーボードの設定を英語配列用に変更したい。

- A** 次の手順でドライバーの設定を変更してください。  
なお、この操作は「コンピューターの管理者」など、管理者権限を持つユーザーとしてログオンしてから行ってください。

### ！ご注意

- 起動中の他のソフトウェアを終了させてください。
  - ソフトウェアによって使用方法などが変わる場合があります。  
これについてはサポートできない場合があります。
  - ここに記載する手順は他言語対応のOSやソフトウェアを使用できるようにするものではありません。
  - MS-IME 使用上の主なご注意点
    - IMEの起動・終了操作は[Alt] + [ ]となります。
    - ローマ字入力/かな入力の切替えを[Alt] + [ひらがな]ではできません。  
ツールバーから設定してください。
    - 無変換キーがありませんので、かな、英数の各トグル変換はできません。
    - 変換キーがありませんので、日本語入力時の変換はスペースキーをご使用ください。
- ①  (スタート) ボタン-[コントロール パネル] をクリックする。
  - ② [システムとセキュリティ] をクリックする。
  - ③ [システム] の [デバイス マネージャー] をクリックする。  
[ユーザー アカウント制御] 画面が表示された場合は、[[はい] をクリックしてください。  
[デバイス マネージャー] 画面が表示されます。
  - ④ [キーボード] をダブルクリックする。
  - ⑤ [標準 PS/2 キーボード] (または [101/102英語キーボードまたはMicrosoft Natural PS/2] や [日本語 PS/2 キーボード(106/109)]) を右クリックして、[ドライバー ソフトウェアの更新] を選択する。  
[ドライバー ソフトウェアの更新] 画面が表示されます。
  - ⑥ [コンピューターを参照してドライバー ソフトウェアを検索します] をクリックする。
  - ⑦ [コンピューター上のデバイス ドライバーの一覧から選択します] をクリックする。
  - ⑧ [互換性のあるハードウェアを表示] のチェックボックスをクリックしてチェックをはずし、[標準 PS/2 101/102 キーボード] を選択して、[次へ] をクリックする。  
ドライバーの更新警告画面が表示された場合は [[はい] をクリックします。
  - ⑨ 「ドライバー ソフトウェアが正常に更新されました。」と表示されるので、[閉じる] をクリックする。
  - ⑩ [システム設定の変更] 画面が表示されるので、[[はい] をクリックする。  
コンピューターが再起動します。再起動後に、キーボード配列が英語キーボードになります。

# タッチパッド

## Q タッチパッドが使えない。

- A** タッチパッドが無効になっています。  
タッチパッドの設定を変更し、タッチパッドを有効にしてください。  
設定を変更してもタッチパッドが有効にならないときは、本機を再起動してください。詳しくは、「VAIO 電子マニュアル」をご覧ください。([パソコン本体の使いかた] – [キーボード/タッチパッド] – [タッチパッドの設定をする]をクリックする。)

## Q タッチパッドを無効にしたい。

- A** タッチパッドの設定を変更し、タッチパッドを無効にしてください。  
それでもタッチパッドが無効にならないときは、本機を再起動してください。詳しくは、「VAIO 電子マニュアル」をご覧ください。([パソコン本体の使いかた] – [キーボード/タッチパッド] – [タッチパッドの設定をする]をクリックする。)

## Q タッチパッドに触れただけでクリックしてしまう。

- A** タッチパッドの設定を変更し、タッピング機能を無効にしてください。  
詳しくは、「VAIO 電子マニュアル」をご覧ください。([パソコン本体の使いかた] – [キーボード/タッチパッド] – [タッチパッドの設定をする]をクリックする。)

## Q タッチパッドをなぞっただけで、ウィンドウが閉じてしまう。

- A** スマートアクションの機能を無効にしてください。  
次の手順で操作してください。
- ①  (スタート) ボタン – [コントロール パネル] をクリックする。  
「コントロール パネル」画面が表示されます。
  - ② [ハードウェアとサウンド] をクリックする。
  - ③ 「デバイスとプリンター」の [マウス] をクリックする。  
「マウスのプロパティ」画面が表示されます。
  - ④ [機能] タブをクリックする。
  - ⑤ 「左コーナーの設定」を「なし」にする。
  - ⑥ [OK] をクリックする。  
スマートアクションの機能が無効になります。

## Q Webブラウザなどを使用中に、タッチパッドをなぞっただけで、別のページに移動してしまう。

- A** Webアシストの機能を無効にしてください。  
次の手順で操作してください。
- ①  (スタート) ボタン – [コントロール パネル] をクリックする。  
「コントロール パネル」画面が表示されます。
  - ② [ハードウェアとサウンド] をクリックする。
  - ③ 「デバイスとプリンター」の [マウス] をクリックする。  
「マウスのプロパティ」画面が表示されます。
  - ④ [機能] タブをクリックする。
  - ⑤ [Webアシスト機能を使用する] のチェックをはずす。
  - ⑥ [OK] をクリックする。  
Webアシストの機能が無効になります。

## Q ポインターが動かない。

- A** 使用しているアプリケーションによっては、一時的にポインターが動きにくくなる場合があります。しばらく待ってから、もう1度ポインターを動かしてください。

それでもポインターが動かない場合は、次の手順で本機の電源を切ってください。

- ① CtrlキーとAltキーを押しながらDeleteキーを押し、画面右下の  (シャットダウン) ボタンをクリックする。

それでも何も起こらないときは、本機の  (パワー) ボタンを4秒以上押し続けて電源を切ってください。

## Q 画面上のすべてのものが動かない。

- A** 次の手順で本機を再起動してください。

- ① CtrlキーとAltキーを押しながらDeleteキーを押し、画面右下の  (矢印) ボタン [再起動] をクリックする。

それでも何も起こらないときは、本機の  (パワー) ボタンを4秒以上押し続けて電源を切ってください。

# ハードディスク / SSD

## Q 誤ってハードディスクまたはSSDを初期化してしまった。

- A** ハードディスクまたはSSDにあったファイルは、復元できません。ハードディスクまたはSSD内のリカバリー機能や、ご自分で作成したリカバリーディスクを使って、本機をリカバリーする必要があります。(73ページ)

## Q ハードディスクまたはSSDの内容を誤って消してしまった。

- A** 削除したファイルが「ごみ箱」の中にある場合は、ファイルを復元できません。「ごみ箱」の中に削除したファイルが残っていないか確かめてください。
- A** Windowsが正常に動作しなくなった場合は、本機をリカバリーする必要があります。

## Q ハードディスクまたはSSDの空き容量を知りたい。

- A**  (スタート) ボタン [コンピューター] をクリックしてください。「コンピューター」画面が表示され、空き容量が確認できます。

---

## Q ハードディスクから異音がする。(ハードディスクドライブ搭載モデル)

---

- A** OSの処理などにより、何も操作していない場合でもハードディスクの読み書きが行われ、動作音がすることがあります。

これは正常な処理であり、故障ではありません。

ただし、ハードディスクの空き領域が少ないときや、ハードディスク上のデータの断片化が激しいときは、ハードディスクに負担がかかり、ハードディスクの動作音がしばらく続くことがあります。このようなときはディスクデフラグやディスククリーンアップを行ってください。

ディスクデフラグは次の手順で行ってください。

- ①  (スタート) ボタン - [すべてのプログラム] - [アクセサリ] - [システム ツール] - [ディスクデフラグ ツール] をクリックする。

「ディスク デフラグ ツール」画面が表示されます。

- ② 最適化するドライブを選択し、[ディスクの最適化] をクリックする。

「ユーザー アカウント制御」画面が表示された場合は、[はい] をクリックしてください。

最適化(デフラグ)が開始されます。

ディスククリーンアップについて詳しくは、「VAIO 電子マニュアル」をご覧ください。([Q&A集] - [パソコン本体] - [ハードディスク / SSD] - [ハードディスクまたはSSDの空き容量が少なくなった。] をクリックする。)

---

- A** ハードディスクからまれに「カチャン」という音がする場合があります。

これはハードディスク内にあるヘッドが動作するときに発する音であり、異常ではありません。

---

## Q リカバリー領域の容量を知りたい。

---

- A** 次の手順で確認してください。

- ①  (スタート) ボタンをクリックし、[コンピューター] を右クリックして[管理] をクリックする。「ユーザー アカウント制御」画面が表示された場合は、[はい] をクリックしてください。

「コンピューターの管理」画面が表示されます。

- ② 画面左側の「記憶域」の[ディスクの管理] をクリックする。

「ディスク 0」に、リカバリー領域とC:ドライブの容量が表示されます。

### ヒント

1 GBを10億バイトで計算した場合の数値です。Windowsのシステムでは1 GBを1,073,741,824バイトで計算しており、Windows起動時に認識できる容量は、若干小さい数値になります。

## CD / DVD / BD

### Q ディスクの読み込み・再生ができない、ドライブがディスクを認識しない。

- A** 本機で使用できるディスクかどうか確認してください。(140ページ)
- A** ディスクが正しくトレイに置かれているか確認してください。  
ディスクは文字や画像が書いてある面を上にして入れてください。  
ディスクの入れかたについて詳しくは、「VAIO 電子マニュアル」をご覧ください。(パソコン本体の使いかた) - [CD / DVD / BD] - [ディスクを入れる / 取り出す] をクリックする。)
- A** ディスクに汚れや傷がないか確認してください。
- A** 本機での動作を保証しているドライブが確認してください。  
本機での動作を保証しているのは、以下のドライブとなります。
- 本機をお買い上げ時に搭載されているドライブ
  - 別売りのVAIO専用ドライブ
- A** 後からインストールした、ディスクの再生・書き込みソフトウェアをアンインストールしてください。  
お買い上げ時にプリインストールされているソフトウェア以外のディスク再生・書き込みソフトウェアなどを追加でインストールしている場合、正常にディスクが認識されないことやディスクに書き込めないことがあります。  
この場合は、追加したソフトウェアを一度アンインストールしてご確認ください。アンインストールの方法について詳しくは、ソフトウェアのヘルプまたはWindowsの「ヘルプとサポート」をご覧ください。

## インターネット

### Q インターネットに接続できない。

- A** プロバイダーとの契約を確認してください。  
インターネット接続するには、プロバイダーと契約する必要があります。
- A** 機器の接続や設定を確認してください。  
契約したプロバイダーにより、機器の接続や設定方法が異なります。プロバイダーから支給されるマニュアルをよくお読みになり、機器の接続や設定を行ってください。  
本機とLANケーブルの接続について詳しくは、「インターネット接続用機器につなぐ」(23ページ)をご覧ください。
- A** 詳しくは、「VAIO 電子マニュアル」をご覧ください。( [Q&A集] - [インターネット] で [インターネット接続] または [ホームページ] をクリックする。)

### Q 無線LANが使えない。

- A** 詳しくは、「VAIO 電子マニュアル」をご覧ください。( [Q&A集] - [パソコン本体] - [LAN / 無線LAN] をクリックする。)

## デジタル放送(地上デジタルチューナー搭載モデル)

**Q** 地上デジタル放送が受信できない／ときどき映らない／一部のチャンネルが映らない／画像が乱れる。

**A** 地上デジタルのアンテナ端子に、地上デジタルに対応したUHFアンテナのアンテナ線をしっかりつないでください。

**A** 地上デジタルのUHFアンテナの位置・方向・角度を調整してください。

**A** ケーブルテレビによる地上デジタル放送の再送信の場合は、対応した方式が確認してください。本機は同一周波数パススルー方式、周波数変換パススルー方式に対応しています。トランスモジュレーション方式には対応していません。

**A** ご使用の地上デジタルアンテナの受信状況が良好か確認してください。

以下を確認してください。

- 一般のテレビに接続して受信できるか？
  - 分配器を使用している場合は、分岐前のケーブルを接続して受信できるかどうか？
- アンテナを分配すると電波が弱くなり、映像が正常に表示されないことがあります。この場合は、別売りのアンテナブースターをご使用ください。

**A** 電波が強すぎたり、弱すぎたりする場合があります。

アッテネーターの設定により、正常に映ることがあります。

「Giga Pocket Digital の設定」画面で、左側の設定項目から[受信設定]をクリックし、画面右側に表示された「地上アッテネーターの設定」の設定を変更後、[適用]をクリックしてください。

**A** 地上デジタルのチャンネルスキャンを行ってください。

「Giga Pocket Digital の設定」画面で、左側の設定項目から[受信設定]をクリックし、画面右側に表示された[初期スキャン]をクリックしてください。

**A** 本機の近くで携帯電話や電子レンジなどを使用すると、映像や音声がかかることがあります。

**Q** デジタル放送の映像が映らない。

**A** B-CASカードが正しい向きで挿入されているか確認してください。

**A** 放送休止中の番組やチャンネルではないかを確認してください。

**A** 外部モニターに出力する場合は、HDMIケーブルでテレビや外部ディスプレイと接続してください。

**Q** チャンネルボタンで選局できない。

**A** 「Giga Pocket Digital」ソフトウェアを起動してください。

それでも選局できない場合は、チャンネルスキャンを行ってください。

**A** リモコンの数字ボタンに割り当てるチャンネルを設定してください。

チャンネル設定は、「Giga Pocket Digital の設定」画面で、左側の設定項目から[視聴] - [チャンネル一覧]をクリックし、画面右側に表示された設定エリアで行ってください。



---

**Q** デジタル放送のチャンネルが切り替わらない。

**A** 録画実行中はチャンネルを切り換えられないことがあります。

---

**Q** 番組表に表示されるデジタル放送の番組が少ない。

**A** 視聴中の放送局以外の番組情報を取得できないことがあります。  
「番組情報自動取得」を設定しておけば、自動的に番組情報を取得します。  
番組情報自動取得は、「Giga Pocket Digital の設定」画面で、左側の設定項目から[視聴]をクリックし、画面右側に表示された「番組情報自動取得」で設定してください。

**A** お買い上げ時や長時間コンピューターを起動していなかった場合など、番組情報が取得されていない場合があります。  
番組表を表示しているときに[更新]を選択して、番組情報を取得し直してください。

---

**Q** 検索をしたときに表示される番組数が少ない。

**A** お買い上げ時、または長時間電源コードを抜いた状態のときは、次に電源を入れたあとは、番組表に表示される番組が少ないことがあります。  
休止状態、電源オフ状態では、放送局が送信する番組情報をデータ取得できないためです。

---

**Q** 音が出ない／音がおかしい。

**A** 消音の設定になっていないか確認してください。

**A** ニカ国語放送などで、副音声や第2音声になっていないか確認してください。

**A** 音量を確認してください。

**A** BluetoothヘッドホンおよびスピーカーやUSBオーディオ機器から音声は出力されません。

---

**Q** メニューで選べない項目がある。

**A** 灰色表示されている項目は選べません。  
お使いの状態によっては、選べない場合があります。

---

**Q** 「B-CASカードを読み取れません。カードを抜き差ししても直らない場合はカスタマーセンターにお問い合わせください。」と表示される。

**A** B-CASカードが奥までしっかり入っているか、入れる向きが前後、表裏逆向きになっていないか確かめてから、もう一度正しい向きで入れ直してください。

**A** B-CASカードが破損している可能性があります。  
B-CASカードが破損している場合は、ご覧になっているデジタル放送の放送局またはB-CASカスタマーセンター(電話番号0570-000-250)へお問い合わせください。

---

**Q** 「この番組はコピープロテクションにより録画できません」と表示される。

---

**A** 録画できない番組です。

---

**Q** デジタル放送がスムーズに再生されない。

---

**A** マルチモニターでご利用されている場合は、マルチモニターを解除すると改善することがあります。

---

**Q** 「Giga Pocket Digital」ソフトウェアの動作が遅い。

- 
- A** プロセッサの電源管理の設定を確認してください。  
最大のプロセッサの状態が100%以外に設定されていると、画像や音が途切れることがあります。
- ①  (スタート) ボタン-[コントロール パネル]をクリックする。  
「コントロール パネル」画面が表示されます。
  - ② [システムとセキュリティ]-[電源オプション]をクリックする。  
「電源オプション」画面が表示されます。
  - ③ 選択している電源プランの[プラン設定の変更]をクリックする。
  - ④ [詳細な電源設定の変更]をクリックする。
  - ⑤ [詳細設定] タブの「プロセッサの電源管理」で「最大のプロセッサの状態」が100%になっているか確認する。  
100%になっていない場合は、100%に変更してください。

---

**Q** 録画が途中で終わっている。

---

**A** ハードディスクの残量がなくなると、録画が途中で停止します。  
不要なコンテンツを削除してハードディスクの空き容量を増やしてください。

---

**Q** 予約したのに録画されていない。

- 
- A** 次の場合は、予約録画は正常に行われなかったことがあります。
- 録画中に停電があった
  - 録画開始時刻にコンピューターの電源が切れていた
  - 録画中にコンピューターの電源を切るか、スリープまたは休止状態にしてしまった
  - 電源プランの設定で、スリープ解除タイマーの許可が無効になっている
  - 予約を削除してしまった
  - 予約時間の間近にコンピューターの時計を操作した
  - 著作権が保護されている番組を録画した
  - コンピューターの日付や時刻が正しく設定されていない
  - B-CASカードが挿入されていなかった
- 
- A** 「Giga Pocket Digital」ソフトウェアやiCommandで正常に録画予約が行われても、ハードディスクの残量が少ない場合は録画が行われなかったことがあります。

---

**Q** 以前録画した番組コンテンツがなくなっている。

---

**A** 録画を予約した際に設定した自動削除禁止期間を過ぎたコンテンツは、保存先に指定されたドライブの空き容量が不足した場合に自動的に削除されます。

---

**Q** 番組の詳細情報が表示されない。

- A** 録画状況などにより、放送波から番組の詳細情報が取得できなかった場合などは表示されないことがあります。

---

**Q** CM情報が表示されない。

- A** 新しいCMなどは、すぐに情報が提供されていないことがあります。

---

**Q** 店舗／商品情報が表示されない。

- A** 新しい店舗や商品などは、すぐに情報が提供されていないことがあります。

- A** お住まいの地域によっては、店舗／商品情報が提供されない場合があります。

---

**Q** 正常に再生できない。

- A** ビデオ録画時に負荷が高くなりすぎたなど、録画時に問題があった可能性があります。

---

**Q** 再生画面に映像が表示されない、または「未対応のディスプレイに接続されています」と表示される。

- A** 「Giga Pocket Digital」ソフトウェアを使用中にコンピューターをスリープ状態にすると、スリープから復帰させた後は再生画面に映像が表示されないことがあります。  
その場合は、再生画面を一度終了させ、再度起動してから再生し直してください。

- A** アナログディスプレイやHDCP規格非対応など、「Giga Pocket Digital」ソフトウェアがサポートしていないディスプレイに接続されている可能性があります。  
再生画面を一度終了させ、サポートしていないディスプレイを本機から取りはずしてから、再度再生画面を起動して再生をし直してください。

- A** 外部ディスプレイでの再生は、拡張モードのみに対応しています。  
再生画面を一度終了させ、外部ディスプレイの設定を拡張モードに変更してから、再度再生画面を起動して再生をし直してください。

---

**Q** ダイジェスト再生やカタログビューができない。

- A** ダイジェスト再生、カタログビューは、VAIO 解析マネージャーでコンテンツ解析が完了しないと利用することができません。  
VAIO 解析マネージャーでのコンテンツ解析について詳しくは、VAIO 解析マネージャーのヘルプをご覧ください。

- A** ダイジェスト再生は、VAIO 解析マネージャーで設定されている番組に対応しています。  
詳しくは、VAIO 解析マネージャーのヘルプをご覧ください。

---

**Q** CM、店舗、商品の詳細情報をインターネットで検索できない。

**A** インターネットの接続設定を確認してください。

---

**Q** 「競合する機能が起動されているため、表示を中止しています。」というメッセージが表示されてしまった。

**A** 編集、書き出し中、およびチャンネルスキャン中は、テレビの視聴やビデオの再生はできません。



---

## FeliCa

---

**Q** FeliCa機能が使えない。

**A** 通知領域のアイコンが  (オン) になっているか確認してください。

 (オン) になっていない場合は、 (オフ) を右クリックして表示されたメニューから [ポーリングの開始] を選択ください。

または、 (オフ) をクリックしてもオンにすることができます。

**A** FeliCaカードの位置を確認してください。

本機の  (FeliCaプラットフォームマーク) にあわせて置いてください。  
それでも反応しない場合は、カードを数ミリ移動させるか、本機から数ミリ浮かせてください。

**A** FeliCaポート (FeliCa対応リーダー/ライター) などに不具合がある可能性があります。

「FeliCaポート自己診断」ツールを使用して不具合があるかどうか確認します。

① 通知領域にある  (オン) を右クリックして表示されたメニューから [ポーリングの停止] を選択する。

②  (スタート) ボタン - [すべてのプログラム] - [FeliCaポート] - [FeliCaポート自己診断] をクリックする。

③ 画面に表示された内容を確認し、[次へ] をクリックする。

診断が開始され、結果が表示されます。

FeliCaポートに不具合があった場合は、VAIOカスタマーリンクにお問い合わせください。

また、お手持ちのFeliCaカードに不具合があった場合は、FeliCaカード発行者にお問い合わせください。

## 内蔵カメラ(MOTION EYE)

**Q** 内蔵カメラ(MOTION EYE)を使用中にスリープモードまたは休止状態に移行すると、本機の動作が不安定になる。

- A** 内蔵カメラ(MOTION EYE)または外付けUSBカメラの使用中には、スリープモードまたは休止状態に移行させないでください。
- A** 自動的にスリープモードまたは休止状態に移行してしまう場合は、電源プランの設定を変更してください。  
詳しくは、「VAIO 電子マニュアル」をご覧ください。(「パソコン本体の使いかた」-「電源の管理/起動」-「電源オプションを変更する」をクリックする。)

## エラーメッセージ

**Q** 電源を入れるとメッセージが表示され、Windowsが起動できない。

- A** 「電源を入れるとメッセージが表示され、Windowsが起動できない。」(85ページ)を確認してください。

**Q** メッセージが表示され、休止状態に移行してしまう。

- A** 「「このリチャージャブルバッテリーパックは使用できないか、正しく装着されていない可能性があります。」というメッセージが表示され、休止状態に移行してしまう。」(85ページ)を確認してください。

# VAIO内の情報を調べる

## 「VAIO 電子マニュアル」で検索する

「VAIO 電子マニュアル」では、取扱説明書(本書)より詳しい情報を掲載しています。

「VAIO 電子マニュアル」を起動して、解決方法を検索したり、自分のやりたいことの方法を調べることができます。検索機能を使うと、「VAIO 電子マニュアル」の情報だけでなく、付属ソフトウェアのヘルプ、Windowsのヘルプ、さらにインターネット接続時はVAIOサポートページからも情報を検索できます。

1 (スタート)ボタン-[すべてのプログラム]-[VAIO 電子マニュアル]をクリックする。

「VAIO 電子マニュアル」が表示されます。

2 トップページまたは「キーワード検索」ページの検索窓に、調べたいキーワード(単語)を入力し、[検索]をクリックする。

画面左側に検索結果が表示されます。

入力欄に複数のキーワード(単語)をスペースで区切って入力することで、期待する回答が表示されやすくなります。

(例：DVD 再生)

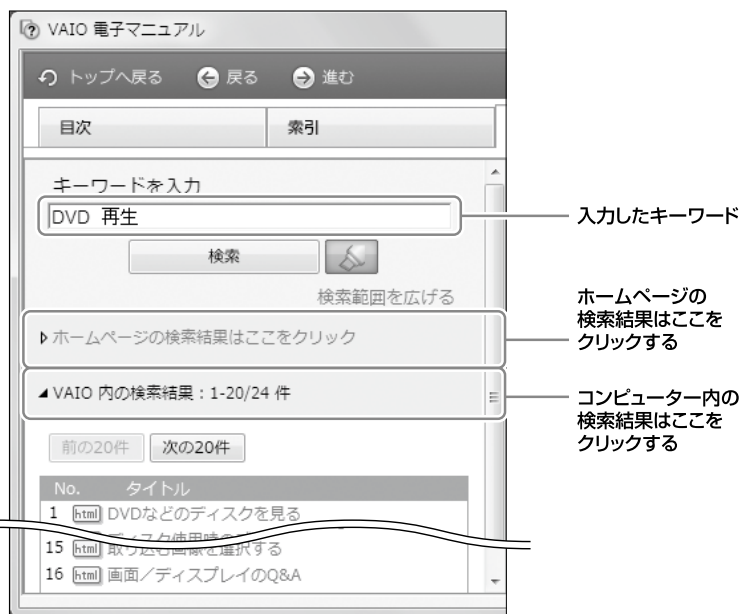

[次の20件]をクリックすると、次の検索結果の一覧が表示されます。

[前の20件]をクリックすると、前に表示されていた検索結果の一覧が表示されます。

# 3

## 検索結果の一覧からタイトルをクリックする。

「VAIO 電子マニュアル」やヘルプのトピックは、画面右側に表示されます。VAIOサポートページの内容は別画面で表示されます。



## Windows ヘルプとサポートを見る

Windows (スタート) ボタン - [ヘルプとサポート] をクリックすると「Windows ヘルプとサポート」が表示されます。Windows ヘルプとサポートでは、Windowsに関するヘルプの参照と、各種サポートツールを実行できます。

## 各ソフトウェアのヘルプを見る

本機に付属しているソフトウェアにもヘルプが添付されています。

また、「VAIO 電子マニュアル」の「ソフトウェアの使いかた」 - 「ソフト紹介 / 問い合わせ先」 - 「付属ソフトウェアのご紹介と問い合わせ先」の表にあるソフトウェア名をクリックして表示される画面には、ソフトウェアの使いかたがわからなくなったときのために、各ソフトウェアごとに「操作がわからなくなったときは」の項目があります。あわせてご覧ください。

### ヒント

ヘルプとは、ソフトウェアの操作についてわからなくなったときに、デスクトップ画面上でその解決方法についての情報を検索して、表示する機能のことです。

# VAIOサポートページで調べる

## VAIOサポートページ

<http://vcl.vaio.sony.co.jp/>

トラブルの解決方法を豊富な事例から調べることができます。セキュリティの最新情報やアップデートプログラムなど、VAIOを快適に使うための情報も提供しています。

### ！ご注意

VAIOサポートページの構成やデザインなどの内容は、2009年6月現在のものです。内容は随時更新されます。

The image shows a screenshot of the VAIO support website interface. On the left side, there are four callout boxes with arrows pointing to specific sections: '製品別サポート情報' (Product-specific support information) pointing to the '製品別サポート情報' section; '活用ガイド' (Usage guide) pointing to the 'ダウンロード' (Download) section; '各種サービス' (Various services) pointing to the '各種サービス' (Various services) section; and '初心者コーナー' (Beginner's corner) pointing to the '初心者コーナー' (Beginner's corner) section. On the right side, there are four callout boxes with arrows pointing to specific sections: 'よくある質問' (Frequently asked questions) pointing to the 'よくある質問' (Frequently asked questions) section; 'Q&A 検索' (Q&A search) pointing to the 'Q&A 検索' (Q&A search) section; 'お問い合わせ' (Contact us) pointing to the 'お問い合わせ' (Contact us) section; and 'VAIO Hot Street (バイオホットストリート) 携帯電話用サポートページ' (VAIO Hot Street (Bio Hot Street) mobile phone support page) pointing to the 'VAIO Hot Street' section. At the bottom right, there is a callout box for 'サポートからのお知らせ' (Support notices) pointing to the 'サポートからのお知らせ' (Support notices) section.

各項目について、詳しくは105ページ～106ページをご覧ください。

## VAIOサポートページを見るには

Ⓜ(スタート)ボタン→[すべてのプログラム]→[Internet Explorer]をクリックして「Windows Internet Explorer」ソフトウェアを起動し、🏠(お気に入りセンター)から[VAIOサポートページ]→[1 トップページ(トラブル解決・使い方情報)]をクリックして表示します。



## ＜製品別サポート情報＞

お知らせやアップデートプログラムなどを掲載しているページです。お客様がお持ちのVAIOに関する情報のみに絞り込んで閲覧することができます。

### 自動ジャンプ(VAIO本体から)

→ ご利用中のVAIOの情報を自動表示



### ヒント

VAIOサポートページ内の[自動ジャンプ]ボタンや[ご利用中のVAIOの情報を自動表示]ボタンを押すと、製品別サポート情報にワンクリックでアクセスできます。

## ＜よくある質問＞

画面について、キーボードについて、テレビ視聴について、特定のソフトウェアについてなど、カテゴリ別にとまとめています。

## ＜Q&A検索＞

トラブルの解決方法をキーワードで検索して調べることができます。

### ヒント

うまく検索できない場合は、入力するキーワードを別の言葉に置き換えて再度お試しください。また、検索画面に書かれている注意点をご確認ください。

## ＜活用ガイド＞

VAIOならではの活用方法やオリジナルソフトウェアの操作方法、お役立ち情報などをご紹介します。

## ＜各種サービス＞

VAIOをさらに役立てる、便利に使うためのサービスや、設置設定、点検サービスなどをご案内しています。有料のサービスにつきましては、詳しくは「各種有料サービスのご案内」(116ページ)をご覧ください。

※一部のサービスでは、VAIOのカスタマー登録を行ったMy Sony IDが必要です。

## ＜初心者コーナー＞

初心者・初級者の方が知りたい情報をイラストを交え、わかりやすくご紹介しています。「VAIOがはじめてのパソコン」という方向けの「パソコン入門講座」では、基本的な操作方法や文字の入力方法などをゼロから学ぶことができます。

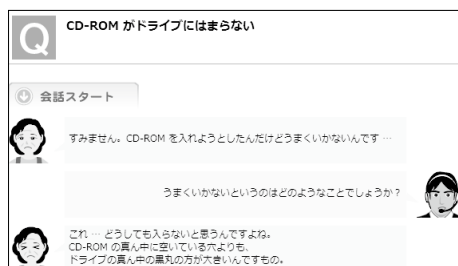

# VAIOカスタマーリンク モバイル (携帯電話用VAIOサポートページ)

最新のサポート情報を携帯電話からご覧いただけます。VAIO本体からVAIOサポートページを閲覧できないときや、ソニーでお預かりしているVAIOの修理状況を確認したいときなどにご利用ください。

## ！ご注意

- 修理状況の確認は、VAIOカスタマーリンクへ直接修理を依頼された場合にのみご利用いただけます。詳しくは、「修理／お預かり品状況確認」、「修理お預かり情報」について(114ページ)をご覧ください。
- 対応端末は、i-mode、EZweb、Yahoo!ケータイです。

## □ メニュー

- お知らせ
  - 重要なお知らせ
  - What's New!
  - ウィルス・ワーム情報
  - マイクロソフト・セキュリティ情報
- Q&A
  - 新着Q&A
  - よくある質問
  - 初心者コーナー
- サポート系コンテンツ
  - VAIOの修理について
  - VAIO Hot Street モバイル
- お楽しみコンテンツ
  - お楽しみリンク集

## □ アクセス方法

- URLからアクセス  
<http://vcl.vaio.sony.co.jp/mobile/>
- QRコードからアクセス



(バーコード(QRコード)読み取り対応機種のみ)



# VAIO Hot Street (VAIOユーザーの情報交換サイト)

VAIOをお持ちのお客様同士で、さまざまな活用情報を交換できるサイトです。わからないことを質問しあったり、VAIOに関する意見や情報を投稿することができます。自分は投稿せずに関覧するだけという使いかたもできます。

## ！ご注意

- 閲覧以外のご利用には、VAIOカスタマー登録を行っていただいた際に発行するMy Sony IDまたはVAIOカスタマー IDが必要です。
- 投稿内容に関して、ソニーは一切保証いたしません。

## 🔗 ヒント

🔍 (スタート) ボタン - [すべてのプログラム] - [Internet Explorer] をクリックして「Windows Internet Explorer」ソフトウェアを起動し、📍 (お気に入りセンター) から [VAIOサポートページ] - [3 VAIO Hot Street (情報投稿サイト)] をクリックして表示することもできます。

## 投稿を見る

VAIOの製品型名やキーワードなど、お好きな方法で投稿を簡単に探せます。

## 投稿・質問する

質問や投稿はこちらからお気軽に。



人気投稿ランキング

# 電話で問い合わせる

## VAIOカスタマー登録に関するお問い合わせ

カスタマー専用デスク

電話番号：(0466) 38-1410 (通話料お客様負担)  
(ゼロヨンロクロク サンハチ イチヨンイチゼロ)

受付時間：平日 9時～20時

土曜、日曜、祝日 9時～17時

(年末年始は土曜、日曜、祝日の受付時間となる場合があります。)

### ！ご注意

- VAIOの使いかたについては、VAIOカスタマーリンク「使い方相談窓口」までお問い合わせください。
- VAIOの修理については、VAIOカスタマーリンク「修理相談窓口」までお問い合わせください。

## 使いかたに関するお問い合わせ

VAIOカスタマーリンク「使い方相談窓口」では、VAIOに関する技術的なお問い合わせを電話で承っております。

### 「使い方相談窓口」のご利用について

「使い方相談窓口」は、VAIOをご購入された日から1年以内のお客様は無料でご利用いただけます。2年目以降のお客様によるご利用は有料です。

#### ☐ 無料と有料の区分

VAIOご購入日から1年間	無料 (カスタマー登録が必要)
VAIOご購入日から 2年目以降	有料 (1案件：2,100円)

#### ☐ お支払方法

クレジットカードでのお支払いとなります。ご利用可能なカード会社は、VISA/MasterCard/JCB/AMERICAN EXPRESS/ダイナースです。

#### ☐ VAIOサポートチケット(3回チケット)

3案件分のサポートをお得な料金でご利用いただける、3回チケットもご用意しています。詳しくはオペレーターにご相談ください。

3回チケット：5,250円(税込)

※チケットの有効期限は、チケットの購入日から1年間です。

※VAIOサポートチケットは電子チケットです。紙のチケットがお手元に届くわけではありません。あらかじめご了承ください。

詳しくは下記のホームページをご覧ください。

VAIOサポートページ「電話で問い合わせ」

<http://vcl.vaio.sony.co.jp/contact/call/>

### ！ご注意

- 「使い方相談窓口」をご利用いただく前に、VAIOサポートページ「使い方相談サポートご利用規約」をお読みください。  
<http://vcl.vaio.sony.co.jp/contact/call/terms.html>
- 音声ガイダンスの操作手順に従ってクレジットカード情報をご入力いただく場合があります。ただし、ご入力いただいた時点では課金されません。  
お問い合わせが有料となる場合は、課金の前にオペレーターよりご案内いたします。

## お問い合わせの前にご確認ください

### □ お試しください

「VAIO 電子マニュアル」やVAIOサポートページで、VAIOの操作やトラブルの解決方法をご確認ください。  
詳しくは、「VAIO内の情報を調べる」(102ページ)、「VAIOサポートページで調べる」(104ページ)をご覧ください。

### □ 付属ソフトウェアのお問い合わせについて

付属のソフトウェアに関するお問い合わせは、「付属ソフトウェアのお問い合わせ先」(118ページ)をご覧ください。  
それ以外のソフトウェアについては、各ソフトウェアメーカーにお問い合わせください。

### □ VAIOカスタマー登録をご確認ください

VAIOカスタマー登録がお済みのお客様に、VAIOご購入日から1年間は、使いかたの相談や技術的なお問い合わせのサポートを無料でご提供しております。また、VAIOカスタマーリンク「使い方相談窓口」のフリーダイヤルをご利用になるには、VAIOカスタマー登録が必要です。

VAIOカスタマー登録の際にご登録いただいた電話番号で、発信者番号通知にてお電話をいただくと、自動的にご登録を確認できます。

非通知設定でおかけいただく場合などは、音声ガイダンスに従って、ご登録の電話番号の入力をお願いいたします。  
VAIOカスタマー登録について、詳しくは「カスタマー登録する」(36ページ)をご覧ください。

### □ 以下の内容をご用意ください(②～④は該当する場合のみ)

- ① 本機の型名(保証書または、本機IDラベルに記載されています。)
- ② 本機に接続している周辺機器名(メーカー名と型名)
- ③ エラーメッセージが表示された場合は、表示されたエラーメッセージ
- ④ 本機に付属していないソフトウェアを追加した場合は、そのソフトウェアの名前とバージョン

#### 📌 ヒント

IDラベルについて詳しくは、「各部の説明」のIDラベル(126ページ)をご確認ください。

### □ お問い合わせやご意見、個人情報の取扱いについて

お問い合わせ内容や商品に関するご意見は、商品開発およびサービス・サポート向上の参考とさせていただきます場合があります。

また、ご質問などに適切に対応するため、通話内容を記録させていただきます場合があります。

## お問い合わせ先

### VAIOカスタマーリンク「使い方相談窓口」

電話番号：(0120) 60-3399 (フリーダイヤル)

(ロクゼロ サンサンキュウキュウ)

※VAIOカスタマー登録がお済みではないお客様、携帯電話、PHS、一部のIP電話、海外などからのご利用は、(0466) 30-3000(通話料お客様負担)

受付時間 平日：9時～18時 土曜、日曜、祝日：9時～17時 (365日年中無休)

年末年始は土曜、日曜、祝日の受付時間となる場合があります。

- フリーダイヤルをご利用になるには、VAIOカスタマー登録が必要です。
- VAIOカスタマー登録がお済みのお客様には、VAIOご購入日から1年間、「使い方相談窓口」でのサポートを無料でご利用いただけます。

#### !ご注意

- 電話番号はお間違いのないよう、ご注意ください。電話番号や受付時間は変更になる場合があります。
- 他社製品との接続、ソニーが提供していないOS・ソフトウェア、ソニーで再現できないご使用上の問題点などについては、お答えいたしかねる場合があります。

#### 📌 ヒント

音声ガイドの案内に従い、お問い合わせ内容に応じた番号をお選びください。担当オペレーターが対応します。

# VAIOカスタマーリンク電話受付混雑状況(使い方相談窓口)

<http://vcl.vaio.sony.co.jp/contact/call/>

電話受付の混雑状況を、VAIOサポートページで公開しています。

## ☐ かんたんアクセス(詳しい内容やサービスのご利用はこちらから)

VAIOサポートページのトップページ(最初の画面)を表示し、「電話で問い合わせる」のリンクをクリックする。

# VAIOコールバック予約サービス

<http://vcl.vaio.sony.co.jp/contact/call/callback.html>

ご希望の日時に、VAIOカスタマーリンク(コールセンター)からお客様へお電話を差し上げるサービスです。日時の予約はインターネットで受け付けております。

予約受付：VAIOサポートページからご予約可能

回答時間：365日24時間

## ☐ かんたんアクセス(詳しい内容やサービスのご利用はこちらから)

- ① VAIOサポートページのトップページ(最初の画面)を表示し、「電話で問い合わせる」のリンクをクリックする。
- ② 表示された画面で「コールバック予約サービス」のリンクをクリックする。

### ！ご注意

- 本サービスのご利用には、VAIOカスタマー登録が必要です。該当のVAIOが登録されているMy Sony IDを使ってログインしていただけます。
- VAIOご購入日から1年間、本サービスを無料でご利用いただけます。詳しくは「使いかたに関するお問い合わせ」(107ページ)をご覧ください。
- 本サービスは、VAIO本体やVAIOアクセサリーの使いかたに関するお問い合わせにご利用いただけます。

### 🔍 ヒント

VAIOサポートページのアクセス方法について詳しくは、「VAIOサポートページ」(104ページ)をご覧ください。

# VAIOリモートサービス

<http://vcl.vaio.sony.co.jp/contact/call/remote.html>

オペレーターがインターネット経由でお客様のVAIOの画面を確認しながら、トラブルの内容を確認したり、使いかたなどをご案内するサービスです。

「電話の説明だけではわかりにくい」「自分の状況をうまく説明できない」というかたは、ぜひお試しください。

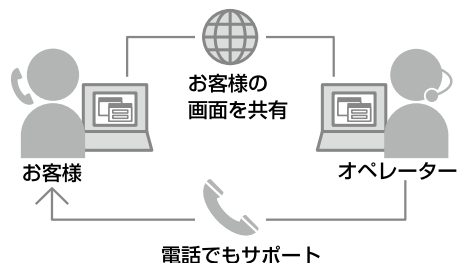

### ！ご注意

本サービスは、事前に「VAIOコールバック予約サービス」からのお申し込みが必要です。なお、お問い合わせの内容によっては、本サービスをご利用いただけない場合があります。

## ☐ かんたんアクセス(詳しい内容やサービスのご利用はこちらから)

- ① VAIOサポートページのトップページ(最初の画面)を表示し、「電話で問い合わせる」のリンクをクリックする。
- ② 表示された画面で「VAIOリモートサービス」のリンクをクリックする。

### 🔍 ヒント

VAIOサポートページのアクセス方法について詳しくは、「VAIOサポートページ」(104ページ)をご覧ください。

# メールで問い合わせる / FAXで取り寄せる

## メールで問い合わせる

(<http://vcl.vaio.sony.co.jp/contact/mail/>)

VAIOサポートページで質問を受け付け、電子メールで回答を差し上げるサービスです(VAIOの使いかたなど技術的な質問に限ります)。

本サービスのご利用には、VAIOカスタマー登録が必要です。

VAIOご購入日から1年間は、無料でご利用いただけます。2年目以降のお客様には、「VAIOサポートチケット(有料)」をご購入いただくことで、本サービスをご利用いただけます。

「VAIOサポートチケット」について詳しくは、「電話で問い合わせる」の「VAIOサポートチケット」(107ページ)をご確認ください。

※なお、当面の間、VAIOご購入日から2年目以降のお客様にも本サービスを無料でご利用いただけます。無料でご利用可能な期間の終了につきましては、後日、VAIOサポートページなどでお知らせいたします。

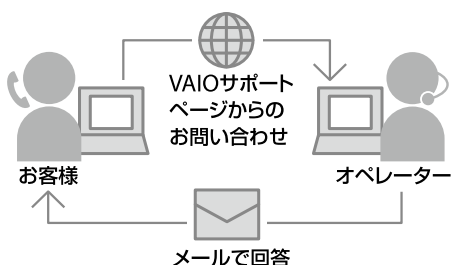

### 【ご注意】

- 本サービスをご利用の際、該当のVAIOが登録されているMy Sony IDを使ってログインしていただけます。
- VAIOご購入日とは、VAIO本体に付属の保証書に記載されている「お買上げ日」となります。VAIOカスタマー登録の際にご入力ください。
- サポート対象製品は、VAIO本体、VAIO本体に付属のOSおよびソニー製ソフトウェア、一部のVAIOアクセサリです。

### □ かんたんアクセス(詳しい内容やサービスのご利用はこちらから)

VAIOサポートページのトップページ(最初の画面)を表示し、「メールで問い合わせる」のリンクをクリックする。

### 🔗 ヒント

VAIOサポートページのアクセス方法について詳しくは、「VAIOサポートページ」(104ページ)をご覧ください。

## FAXで情報を取り寄せる

「FAX情報サービス」では、VAIOに関する各種情報や修理の際に必要な「VAIOカルテ」などをFAXで入手できます。以下のFAX番号におかけになり、応答する音声ガイダンスに従って操作してください。

なお、各情報の資料番号については、資料番号「0001」で入手できます。

### FAX情報サービス

FAX番号：(0466)30-3040

### 【ご注意】

一部の機種では提供されません。

# 修理を依頼されるときは

## 修理を依頼される前に

ハードウェアの故障と思われる修理に出されたものの多くが、仕様の範囲内であったり、ソフトウェアの設定を変更するなどの操作で直ることがあります。修理を依頼される前に、下記のご確認をお願いします。

- 「VAIO 電子マニュアル」や「VAIOサポートページ」などで、お使いのVAIOの症状に合うものがないかご確認ください。詳しくは、「VAIO内の情報を調べる」(102ページ)、「VAIOサポートページで調べる」(104ページ)をご覧ください。
- VAIO Updateを利用して、お使いのVAIOが最新の状態で確認ください。VAIOをアップデート(最新状態)することにより、お客様のお困りの症状を解決できることがあります。VAIO Updateについて詳しくは、「重要情報を自動的に入手する」(38ページ)をご覧ください。

### ヒント

VAIOサポートページの「故障とお考えの前に」(<http://vcl.vaio.sony.co.jp/contact/repair/qa.html>)でも、故障と間違いやすい症状や解決方法などについてご案内しています。修理を依頼する前にご確認ください。

## 修理の流れ

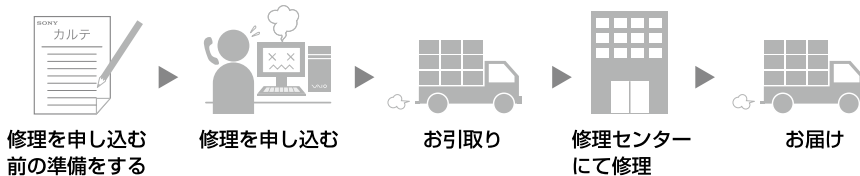

## 修理を申し込む前の準備

### □ 保証書やVAIOカルテ、筆記用具をご用意ください

保証書とVAIOカルテは本機に付属しています。「VAIOカルテ」を紛失された場合は、VAIOサポートページ(<http://vcl.vaio.sony.co.jp/download/karte/>)またはFAX情報サービス(110ページ)より入手できます。筆記用具は、修理をお受けする際にお伝えする修理受付番号を控えるのに必要です。

### ヒント

弊社の保証以外に、販売店などの独自の保証に加入されている場合は、そちらの保証内容も確認されることをおすすめします。

### □ ご注意ください

- 修理時の代替機はご用意しておりません。
- 保証期間中でも有料になる場合があります。詳しくは保証書の「無料修理規定」をご覧ください。
- ご購入後1か月以降のお申し出によるハードウェアに関する不具合の場合には、修理のみの対応になります。
- 修理料金のお支払いは、現金一括払いのほか、カードによる分割払いがご利用いただけます。詳しくは「VAIOカルテ」をご覧ください。
- 修理のために交換した故障部品はお客様に返却しておりませんので、あらかじめご了承ください。
- お買い求めいただいたVAIOの保証書規定は日本国内のみ有効です。

### ヒント

VAIOサポートページで修理規約についてご説明しています。ご確認ください。

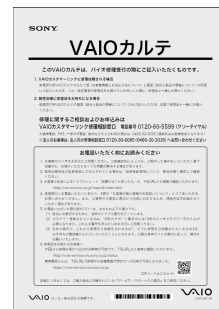

## □ データのバックアップをおとりください

修理に出す前に、ハードディスクなどの記録媒体のプログラムおよびデータは、お客様ご自身でバックアップをおとりください。

弊社の修理により、万一ハードディスクなどのプログラムおよびデータが消去あるいは変更された場合でも、弊社は一切責任を負いかねますのであらかじめご了承ください。

データのバックアップをとる方法は、「バックアップ」(70ページ)をご覧ください。

### ！ご注意

OSが起動しないなど、バックアップができない場合でも、弊社にてバックアップを行うサービスは行っておりません。

## □ 修理料金の目安(VAIOサポートページ)

製品別、症状や故障個所別に、修理料金の目安を確認できます。修理に出される前などにお役立てください。

<http://vcl.vaio.sony.co.jp/contact/repair/price.html>

## □ VAIOカスタマーリンク電話受付混雑状況(修理ご相談)

<http://vcl.vaio.sony.co.jp/contact/repair/>

修理相談窓口の混雑状況をVAIOサポートページで公開しています。お電話の前にご確認ください。

## □ その他

不具合症状などの確認のために操作をお願いする場合があります。ご使用のVAIOをできるだけお手元にご用意の上、お電話ください。

---

# 修理を申し込む

## 「VAIOカスタマーリンク修理相談窓口」

電話番号：(0120) 60-5599(フリーダイヤル)

(ロクゼロ ゴーゴーキウキウ)

※携帯電話、PHS、一部のIP電話、海外などからのご利用は(0466) 30-3030(通話料お客様負担)

受付時間：平日：9時～20時

土曜、日曜、祝日：9時～17時

(365日年中無休)

※年末年始は土曜、日曜、祝日の受付時間となる場合があります。

### ！ご注意

- 電話番号はお間違いのないよう、ご注意ください。
- 電話番号や受付時間は変更になる場合があります。

### 🗨️ヒント

- 音声ガイドの案内に従い、お問い合わせ内容に応じた番号をお選びください。担当オペレーターが対応します。
- 通常、平日は17時まで、土曜、日曜、祝日は15時までにお電話いただければ、翌日お引取りいたします。  
(一部機種・地域を除く。2009年6月現在)

## 法人向け修理相談窓口のご案内

「VAIOビジネスクライアントサポートデスク」(法人のお客様専用)

電話番号：(0120) 30-6065(フリーダイヤル)

(サンゼロ ロクゼロロクゴ)

※携帯電話、PHS、一部のIP電話、海外などからのご利用は(0466) 30-3035(通話料お客様負担)

受付時間：平日：10時～18時(土日祝日休み)



## ① 修理窓口に電話をかける

故障症状を確認し、修理が必要な場合、修理品のお引取り手配をいたします。

- オペレーターがお伝えする修理受付番号をお手持ちのVAIOカルテにご記入ください。
- 修理品のお引取り時間を翌日以降で以下の4つの時間帯よりお選びください。  
① 9時～12時 / ② 12時～15時 / ③ 15時～18時 / ④ 18時～20時 (④は平日のみ)

### ！ご注意

- 上記は2009年6月現在で選択可能な時間帯です。
- 一部機種、一部地域では、ご利用できない時間帯があります。
- ご希望の日時、引取り場所などを調整させていただく場合があります。

---

# お引取り

## ① お引取りまでの準備

以下をあらかじめご用意ください。

- 修理品本体
- VAIOカルテ
- 保証書(保証期間中のみご用意ください。)
- 必要な付属品類

## ② お引取り

ご連絡いただいた翌日以降に、ソニー指定の配送業者が修理品をお客様宅へ引き取りに伺います。

### 💡ヒント

- 修理品のお引取り、梱包材の用意や梱包作業、修理後のお届けは、ソニー指定の配送業者が無料で行います。
- 修理品本体は玄関にて手渡しできるよう配線ははずしてご用意ください。
- VAIOカスタマーリンクへ直接修理をご依頼されたお客様には、VAIOサポートページおよび携帯電話向けサポートサイトで修理状況や修理見積もりなどをご案内しています。  
詳細については「修理／お預かり品状況確認」、「修理お預かり情報」(114ページ)をご覧ください。

---

# お届け／お支払い(有料の場合のみ)

## ① お届け

修理完了後、ソニー指定の配送業者が修理品をお客様宅へお届けします。

### ！ご注意

修理品お届け後の本機の設置、設定は、お客様にて行ってください。

## ② お支払い(有料のみ)

修理料金のお支払い方法を「現金払い」で希望されたかたは、お届けした際に配送業者に修理費用をお支払いください。

## 「修理／お預かり品状況確認」、「修理お預かり情報」について

VAIOサポートページおよび携帯電話向けサポートサイトでは、VAIOカスタマーリンクへ直接修理をご依頼されたお客様に、修理状況や修理見積もりなどをご案内しています。

### ！ご注意

- 販売店経由で点検や修理依頼された場合は、販売店にご確認ください。
- 一部の機種では提供されません。

### VAIOサポートページで確認する

修理の進み具合に応じて、「修理品お預かり予定日」、「修理完了予定日」、「修理完了日」の日程をVAIOサポートページ「修理／お預かり品状況確認」でご案内しています。

#### □ アクセス方法

[http://vcl.vaio.sony.co.jp/contact/repair/index\\_2.html](http://vcl.vaio.sony.co.jp/contact/repair/index_2.html)

#### □ かんたんアクセス(詳しい内容やサービスのご利用はこちらから)

- ① VAIOサポートページのトップページ(最初の画面)を表示し、「修理のご相談」のリンクをクリックする。
- ② 表示された画面で「お預かり後の確認」のリンクをクリックする。

### 🔗ヒント

VAIOサポートページへのアクセス方法について詳しくは、「VAIOサポートページ」(104ページ)をご覧ください。

### VAIOカスタマーリンク モバイル(携帯電話向けサポートページ)で確認する

修理品の進捗状況(7段階)および修理完了予定日のご案内、修理見積のご案内／見積内容へのご回答受付、お客様への問い合わせ連絡、見積時／修理完了時のご案内を携帯メールにお知らせするサービスなどをVAIOカスタマーリンクモバイル「修理お預かり情報」でご提供しています。

### ！ご注意

- 見積案内メール、修理完了案内メールを受信するには、事前にモバイルサイトでの携帯メールアドレスのご登録が必要です。なお、修理内容に応じて弊社が必要と判断した場合には、お電話にてご連絡させていただくことがあります。あらかじめご了承ください。
- メール受信制限を設定している場合は、@sony.co.jpからのメールが受信できるように設定してください。

#### □ アクセス方法

- ① VAIOカスタマーリンク モバイルの「修理お預かり情報」にアクセスする。

- URLからアクセス  
<https://vcl.e-service.vaio.sony.co.jp/>
- QRコードからアクセス  
(バーコード(QRコード)読み取り対応機種のみ)



- ② 「ログイン」を選択し、修理受付番号と電話番号を入力する。

### 🔗ヒント

ログインでは、修理受付の際にお伝えした修理受付番号(10桁)と、お伺いした「ご連絡先電話番号」を入力します。

# 保証書とアフターサービス

---

## 保証書について

- この製品は保証書が添付されていますので、お買い上げの際、お買い上げ店からお受け取りください。
- 所定事項の記入および記載内容をご確認いただき、大切に保存してください。

---

## アフターサービスについて

### 保証期間中の修理は

保証書の記載内容に基づいて修理させていただきます。

ただし、保証期間内であっても、有料修理とさせていただきます場合がございます。詳しくは保証書をご覧ください。

### 保証期間経過後の修理は

修理によって機能が維持できる場合は、ご要望により有料で修理させていただきます。

### 修理について

当社ではパーソナルコンピューターの修理は引取修理を行っています。当社指定業者がお客様宅に修理機器をお引き取りに伺い、修理完了後にお届けします。詳しくは、「修理を依頼されるときは」(111ページ)をご覧ください。

### 部品の保有期間について

当社ではパーソナルコンピューターの補修用性能部品(製品の機能を維持するために必要な部品)を、製造打ち切り後6年間保有しています。この部品保有期間を修理可能の期間とさせていただきます。

# その他のサービスとサポート

## VAIOオーナーの皆さまのポータルページ「My VAIO」

<http://sony.jp/vaio/myvaio/>

ウェブ検索、ニュース、天気予報などに加え、毎日便利にご利用いただける機能が満載です。ぜひ活用ください。また、ログインボタンからMy Sony IDを使ってログインすると、お客様の登録製品情報やソニーポイント残高などが表示されます。



(2009年6月現在)

### □ My VAIO Pass(無償)

VAIOカスタマー登録(36ページ)をさせていただいたお客様に無料で提供する優待プログラムです。

お得な優待キャンペーンや、対象サービスご利用によるソニーポイントのプレゼント(5～10%)など、さまざまな特典を受けることができます。

なお、My VAIO Passの有効期限はMy VAIOでログインするたびに1年間延長されます。

#### 優待メニューの一例

- VAIOアクセサリのご購入で、5%分のソニーポイントをプレゼント

### □ My VAIO Passプレミアム(有償)

ワンランク上の優待プログラム「My VAIO Passプレミアム」なら、ソニーポイントのプレゼント率がさらにアップ。また、プレミアムメンバー限定の無料コンテンツや優待販売、プレゼントキャンペーンなども随時ご提供します。

#### 優待メニューの一例

- VAIOアクセサリのご購入で、10%分のソニーポイントをプレゼント

\* 「ソニーポイント」とは、ソニーグループ共通のポイントプログラムです。貯めたポイントは、ソニーグループの多彩な商品やサービスの購入などにご利用いただけます。

## 各種有料サービスのご案内

お客様のスキルや目的、状況に合わせた各種有料サービスメニューが用意されています。

各種サービスはVAIOオーナー向けサイトMy VAIO(<http://sony.jp/vaio/myvaio/>)からご覧ください(一部サービスを除く)。

#### ！ご注意

2009年6月現在の情報になります。

### □ VAIO設置設定サービス

<http://sony.jp/vaio/setting/>

スタッフがお客様のご自宅へお伺いし、設置設定のサポートを行うサービスです。各種メニュー、お申し込みなどの詳細は、ホームページをご覧ください。デジホームサポートデスクまでお問い合わせください。

ソニーデジホームサポートデスク

電話番号：(0570) 073-111(一般及び携帯電話)

(0466) 38-4569(PHS・IP電話)

受付時間：10:00～18:00(年中無休 ※但し、弊社指定のメンテナンス日を除く)

### □ セミナー・個人レッスン

<http://sony.jp/vaio/lesson/>

#### セミナー

VAIOの基本的な使いかたから、写真加工、ハイビジョン編集まで、少人数制でお客様の「実現したい」を応援する講座を多数ご用意しております。

ITエンターテインメントセミナー事務局

電話番号：(0570) 075-111(一般及び携帯電話)

(0466) 38-4568(PHS・IP電話)

受付時間：10:00～18:00(年中無休 ※但し、弊社指定のメンテナンス日を除く)

#### 個人レッスン

VAIOの基本的な使いかたから、デジタル写真の加工、ビデオ編集、WordやExcelなどといったソフトウェアのレッスンをお客様のご自宅でマンツーマンで行います。お申し込み、講座内容や料金等詳細については、ホームページをご覧ください。ソニーデジホームサポートデスクまでお問い合わせください。ソニーデジホームサポートについて詳しくは、「VAIO設置設定サービス」(116ページ)をご覧ください。

## □ 部品提供サービス

<http://vcl.vaio.sony.co.jp/service/parts/>  
VAIOをより快適にお使いいただくために、一部の部品や付属品を有料で提供いたします。

### 購入可能な部品例

キーボードやマウスなど簡単に交換できる部品、取扱説明書などの付属品、商品として販売終了したACアダプターやバッテリーなど。

### ご注文方法

- ソニーサービスステーション(SS)でのご注文(SS窓口で受け取りの場合お支払いは部品代のみ。)
- ホームページより部品をご注文(対象機種のみ)  
(部品代+送料・代引き手数料1,155円(税込))

### !ご注意

本サービスのご利用には、VAIOカスタマー登録が必要です。該当のVAIOが登録されているMy Sony IDを使ってログインしていただけます。

## □ VAIOカスタマイズサービス

<http://sony.jp/vaio/customize/>  
VAIO本体をお預かりし、各種カスタマイズを行うサービスです。

1年間の保証がついたソニー純正のサービスです。メモリーやハードディスクのアップグレード、キーボードの交換などのメニューをご用意しています。(対象機種のみ)

## □ アップデートディスク送付サービス

<http://vcl.vaio.sony.co.jp/service/updatedisc/>  
ネットワーク経由でのアップデートが困難なお客様に、お使いの機種に応じたアップデートディスクを有料で送付するサービスです。

### !ご注意

- ご登録製品によっては、提供できないサービスがあります。
- 本サービスのご利用には、VAIOカスタマー登録が必要です。該当のVAIOが登録されているMy Sony IDを使ってログインしていただけます。

## □ リカバリーディスク送付サービス

<http://vcl.vaio.sony.co.jp/service/recoverydisc/>  
VAIOを再セットアップするときに必要なディスクを有料で送付するサービスです。  
ご提供するリカバリーディスクは、VAIOにプリインストールされている「リカバリー作成ツール」からお客様ご自身で作成することができるディスクと同等のものです。

### !ご注意

本サービスのご利用には、VAIOカスタマー登録が必要です。該当のVAIOが登録されているMy Sony IDを使ってログインしていただけます。

## □ 訪問修理サービス

<http://vcl.vaio.sony.co.jp/service/onsite/>  
お客様のご使用環境などによる訪問修理のご要望にお応えするサービスです。(対象は一部機種を除いたデスクトップ型VAIOのみ)

ソニーのサービスエンジニアがお客様のご自宅へ直接お伺いして、修理を行います。

技術料・部品代以外に保証期間の内外に関わらず、別途、訪問料金がかかります。

サービスメニュー、料金、訪問可能な地域などは随時更新されますので、お申し込みの前にVAIOサポートページをご確認ください。

## □ 点検サービス

<http://vcl.vaio.sony.co.jp/service/clinic/>  
ソニー品質基準に基づいた各種点検に加え、普段手入れのできない内部のお掃除やキーボード交換など、お客さまのVAIOを専門のスタッフが1台1台丁寧にクリニックします。

# 付属ソフトウェアの お問い合わせ先

本機に付属のソフトウェアはそれぞれお問い合わせ先が異なります。各ソフトウェアごとに記載された先へお問い合わせください。

なお、本機に付属のソフトウェアの起動方法やお使いになる際のご注意など詳しい情報は、下記の手順で「VAIO 電子マニュアル」を表示させてご覧ください。

## 🔍 ヒント

本機に付属のソフトウェアは、選択したモデルにより異なります。付属のソフトウェアを確認するには、付属の「主な仕様と付属ソフトウェア」をご覧ください。または  (スタート) ボタン - [すべてのプログラム] にポインターをあわせて表示されたメニューをご確認ください。

1  (スタート) ボタン - [すべてのプログラム] - [VAIO 電子マニュアル] をクリックする。

「VAIO 電子マニュアル」が表示されます。

2 「VAIO 電子マニュアル」の[ソフトウェアの使いかた] - [ソフト紹介/問い合わせ先] - [付属ソフトウェアのご紹介と問い合わせ先] をクリックし、表示されたソフトウェア名をクリックする。

## ! ご注意

- Windows 7は、使用者がOS上で作業を行うには一定のユーザー権利とアクセス許可が必要です。本機に付属のソフトウェアの中でも同様に、一定のユーザー権利とアクセス許可が必要なものがあります。インストールができない、機能の一部が使用できない、またはソフトウェアが起動できない場合などは、ログインしているユーザーに必要なユーザー権利とアクセス許可が与えられていない可能性があります。その場合は、システムの管理が可能なユーザー名で再度ログインするか、お使いのユーザー名に「コンピューターの管理者」の権利を与える設定にして作業をやり直してください。なお、ソフトウェアによっては、ユーザーの簡易切り替えに対応していないものがあります。詳しくは、各ソフトウェアのヘルプをご覧ください。各ソフトウェアの「お問い合わせ先」にお問い合わせください。
- 付属ソフトウェアの一部においては、アプリケーション単独でアンインストールやインストールが行えるものもあります。ただし、このような操作を行った場合の動作確認は行っておりません。

## OS

- ウィンドウズ Windows(R) セブン アルティメット 7 Ultimate 正規版  
VAIOカスタマーリンク
- ウィンドウズ Windows(R) セブン プロフェッショナル 7 Professional 正規版  
VAIOカスタマーリンク
- ウィンドウズ Windows(R) セブン ホーム プレミアム 7 Home Premium 正規版  
VAIOカスタマーリンク

## AVエンターテインメント

- バイオ メディア プラス VAIO Media plus  
VAIOカスタマーリンク
- ウィンドウズ メディア プレーヤー Windows Media(R) Player  
VAIOカスタマーリンク
- ウィンディーブイディー ビーディー フォー バイオ WinDVD BD for VAIO  
VAIOカスタマーリンク
- ウィンディーブイディー フォー バイオ WinDVD for VAIO  
VAIOカスタマーリンク

## テレビ

- ギガ ポケット デジタル Giga Pocket Digital  
VAIOカスタマーリンク

## ビデオ編集

- バイオ ムービー ストーリー  
**VAIO Movie Story**  
VAIOカスタマーリンク
- アドビ プレミア エレメンツ  
**Adobe(R) Premiere(R) Elements(R)**  
このソフトウェアに関するテクニカルサポートは、有償サポートプログラムまたは、無償のサービスサポートデータベースやユーザーフォーラムをご利用ください。  
※ 30日間無償体験版は、有償サポートプログラムはご利用できません。  
**ホームページ：**  
<http://www.adobe.com/jp/support/>
- デジオンサウンド エルイーフォー バイオ エッチディーブイ  
**DigiOnSound(R) L.E. for VAIO(HDV対応版)**  
株式会社デジオン  
**電子メール：** 下記のURLのお問い合わせフォームよりお問い合わせください。  
**ホームページ：**  
[https://www.digion.com/support/dgon\\_oemsupport\\_form.htm](https://www.digion.com/support/dgon_oemsupport_form.htm)  
※ E-mailでのサポートサービスのご提供となります。

## BD/DVD作成

- クリック トゥ ディスク  
**Click to Disc**  
VAIOカスタマーリンク
- バイオ コンテント エクスポーター  
**VAIO Content Exporter**  
VAIOカスタマーリンク
- クリック トゥ ディスク エディタ  
**Click to Disc Editor**  
VAIOカスタマーリンク
- ロキシオ イージー メディア クリエイター  
**Roxio Easy Media Creator**  
Roxio サポートセンター  
**電話番号：** (0570) 00-6940(ナビダイヤル)  
**受付時間：** 月曜～金曜：10時～18時  
(祝祭日、ソニックソリューションズ株式会社特別休業日は除く)  
※ Roxioサポートセンターに電話でお問い合わせ頂いた場合、お客様がご利用されている電話回線・端末の種類によって通話料のご負担額が異なります。  
**電子メール：** 下記のURLのメールサポートフォームよりお問い合わせください。  
**ホームページ：** <http://www.roxio.jp/support/>

## 写真

- ビーエムビー ピクチャー モーション ブラウザー  
**PMB(Picture Motion Browser)**  
VAIOカスタマーリンク
- アドビ フォトショップ エレメンツ  
**Adobe(R) Photoshop(R) Elements(R)**  
このソフトウェアに関するテクニカルサポートは、有償サポートプログラムまたは、無償のサービスサポートデータベースやユーザーフォーラムをご利用ください。  
※ 30日間無償体験版は、有償サポートプログラムはご利用できません。  
**ホームページ：**  
<http://www.adobe.com/jp/support/>

## コミュニケーション

- ウェブカム コンパニオン  
**WebCam Companion**  
アークソフト カスタマーサポートセンター  
**電話番号：** (0570) 060655(ナビダイヤル)  
**受付時間：** 月曜～金曜：10時～12時、13時～18時  
(年未年始、祝日除く)  
**電子メール：** [support@arcsoft.jp](mailto:support@arcsoft.jp)  
**ホームページ：** <http://www.arcsoft.jp>
- マジックアイ ビジュアル エフェクツ  
**Magic-i(TM) Visual Effects**  
アークソフト カスタマーサポートセンター  
**電話番号：** (0570) 060655(ナビダイヤル)  
**受付時間：** 月曜～金曜：10時～12時、13時～18時  
(年未年始、祝日除く)  
**電子メール：** [support@arcsoft.jp](mailto:support@arcsoft.jp)  
**ホームページ：** <http://www.arcsoft.jp>
- スカイプ  
**Skype**  
<http://www.skype.co.jp/>

## インターネット・メール

### □ マイクロソフト Microsoft(R) Office Outlook(R) 2007

オフィス アウトLOOK  
マイクロソフト スタンダードサポート

電話番号：

東京(03) 5354-4500 / 大阪(06) 6347-4400

基本操作に関するお問い合わせ：

4インシデント(4件のご質問)までは無償、それ以降は有償になります。

本件について詳しくは、付属の「Microsoft Office Professional 2007 プレインストールパッケージ」、  
「Microsoft Office Personal 2007 プレインストールパッケージ」または「Microsoft Office Personal 2007 2年間 ライセンス版 プレインストールパッケージ」をご確認いただくか、マイクロソフト スタンダードサポートまでお問い合わせください。

受付時間：月曜～金曜：9時30分～12時、13時～19時、土曜：10時～17時

(マイクロソフト社指定休業日、年末年始、日曜、祝日を除く)

セットアップ、インストール中のトラブルに関するお問い合わせ：  
期間、回数の指定はありません。

こちらのお問い合わせに限り、日曜日もサポートいたします。

受付時間：月曜～金曜：9時30分～12時、13時～19時、土曜、日曜：10時～17時

(マイクロソフト社指定休業日、年末年始、祝日を除く)

#### ! ご注意

- お電話をおかけいただく前に、住所、氏名、電話番号、郵便番号、プロダクトキーをご用意ください。  
プロダクトキーの確認方法については、付属の「Microsoft Office Professional 2007 プレインストールパッケージ」、  
「Microsoft Office Personal 2007 プレインストールパッケージ」または「Microsoft Office Personal 2007 2年間 ライセンス版 プレインストールパッケージ」をご覧ください。
- その他のサポートに関する詳しい情報は、付属の「Microsoft Office Professional 2007 プレインストールパッケージ」、  
「Microsoft Office Personal 2007 プレインストールパッケージ」または「Microsoft Office Personal 2007 2年間 ライセンス版 プレインストールパッケージ」をご確認ください。
- Office Outlook 2007関連のお問い合わせは、VAIOカスタマーリンクではお受けしておりません。

### □ ウィンドウズ Windows(R) Internet Explorer(R)

インターネット エクスプローラー  
VAIOカスタマーリンク

### □ ヤフー Yahoo!ツールバー

ヤフー株式会社 Yahoo!ツールバーカスタマーサービス  
電子メール：

<https://ms.yahoo.co.jp/bin/toolbar-ms/feedback>  
※ 上記ホームページから送信いただけます。

ホームページ：<http://www.yahoo.co.jp/>

<http://help.yahoo.co.jp/help/jp/toolbar/index.html>  
(Yahoo!ツールバー・ヘルプページ)

## セキュリティ

### □ マカフィー マカフィー・PCセキュリティセンター

1 マカフィー・テクニカルサポートセンター

- 製品のインストールに関するお問合せ
- マカフィー製品の使いかた、設定方法
- マカフィー製品に絡むコンピューターの障害

2 マカフィー・カスタマーオペレーションセンター

- ユーザー登録方法
- 契約情報の確認、更新
- キャンペーンに関するご相談

電話番号：

1 マカフィー・テクニカルサポートセンター

(0570) 060-033

(03) 5428-2279 (IPフォン・光電話のかたはこちらへ)

2 マカフィー・カスタマーオペレーションセンター

(0570) 030-088

(03) 5428-1792 (IPフォン・光電話のかたはこちらへ)

※ いずれのセンターも通話料はおお客様のご負担となります  
のであらかじめご了承ください。

受付時間：

1 マカフィー・テクニカルサポートセンター

年中無休 9時～21時

2 マカフィー・カスタマーオペレーションセンター

月曜～金曜 9時～17時(祝日、祭日は除く)

電子メール：

<お問合せ専用Webフォーム>

マカフィー・テクニカルサポートセンター

<http://www.mcafee.com/japan/mcafee/tscontact.asp>

マカフィー・カスタマーオペレーションセンター

<http://www.mcafee.com/japan/mcafee/cscontact.asp>

ホームページ：

<http://www.mcafee.com/japan/mcafee/support/>

### □ スパイ Spy Sweeper (60日期間限定版)

スウィーパー  
ウェブルート・ソフトウェア カスタマーサポート  
センター

電話番号：(0570) 055250

受付時間：月曜～日曜：10時～12時、13時～19時  
(年末年始を除く)

電子メール：JPcustomer@webroot.com

ホームページ：<http://www.webroot.co.jp/>



- <sup>アイ</sup>i-フィルター 5.0 (30日期間限定版)  
デジタルアーツ株式会社 サポートセンター  
電話番号：月曜～金曜：(03) 3580-5678  
土曜、日曜、祝日：(0570) 00-1334  
(デジタルアーツ株式会社指定休業日を除く)  
受付時間：月曜～金曜：10時～18時  
土曜、日曜、祝日：10時～20時  
(デジタルアーツ株式会社指定休業日を除く)  
ホームページ：  
よくある質問：<http://www.daj.jp/faq/>  
ユーザーサポートお問い合わせフォーム：  
<http://www.daj.jp/ask/>

## ISPサインアップ

- <sup>ソネット</sup>So-netサービス紹介  
ソネットエンタテインメント株式会社  
So-netインフォメーションデスク  
電話番号：  
(一般固定電話から) (0570) 00-1414  
※「0570」で始まる電話番号は、一部の電話回線から発信できません。電話がつかない場合は、以下各都市のいずれかの電話番号におかけください。  
(携帯PHS・IP電話から) 札幌(011) 711-3765  
(携帯PHS・IP電話から) 仙台(022) 256-2221  
(携帯PHS・IP電話から) 東京(03) 3513-6200  
(携帯PHS・IP電話から) 名古屋(052) 819-1300  
(携帯PHS・IP電話から) 大阪(06) 6577-4000  
(携帯PHS・IP電話から) 広島(082) 286-1286  
(携帯PHS・IP電話から) 福岡(092) 624-3910  
※ お客さまのご要望に正確かつ迅速に対応するため、通話内容を録音させていただいております。対応終了後、消去いたします。  
ファックス番号：(03) 5228-1586  
受付時間：  
電話：9時～21時(年中無休)  
※ 1月1日およびソネットエンタテインメント株式会社指定のメンテナンス日を除きます。  
ファックス：24時間(年中無休)  
電子メール：[info@so-net.ne.jp](mailto:info@so-net.ne.jp)  
ホームページ：<http://www.so-net.ne.jp/support/>

- 「ホットスポット」  
ホットスポットインフォメーションデスク  
電話番号：(0120) 815244  
受付時間：月曜～金曜：10時～18時  
(年末年始、祝日を除く)  
お問い合わせページ：  
<http://www.hotspot.ne.jp/inquiry/index.html>

## ワープロ・表計算

- <sup>マイクロソフト</sup> <sup>オフィス</sup> <sup>プロフェッショナル</sup> Microsoft(R) Office Professional 2007  
マイクロソフト スタンダードサポート  
電話番号：  
東京(03) 5354-4500 / 大阪(06) 6347-4400  
基本操作に関するお問い合わせ：  
4インシデント(4件のご質問)までは無償、それ以降は有償になります。  
本件について詳しくは、付属の「Office Professional 2007 プレインストールパッケージ」をご確認いただくか、マイクロソフト スタンダードサポートまでお問い合わせください。  
受付時間：月曜～金曜：9時30分～12時、13時～19時、土曜：10時～17時  
(マイクロソフト社指定休業日、年末年始、日曜、祝日を除く)  
セットアップ、インストール中のトラブルに関するお問い合わせ：  
期間、回数の指定はありません。  
こちらのお問い合わせに限り、日曜日もサポートいたします。  
受付時間：月曜～金曜：9時30分～12時、13時～19時、土曜、日曜：10時～17時  
(マイクロソフト社指定休業日、年末年始、祝日を除く)
- ！ご注意**
- お電話をおかけいただく前に、住所、氏名、電話番号、郵便番号、プロダクトキーをご用意ください。  
プロダクトキーの確認方法については、付属の「Office Professional 2007 プレインストールパッケージ」をご覧ください。
  - その他のサポートに関する詳しい情報は付属の「Office Professional 2007 プレインストールパッケージ」をご確認ください。
  - Office Professional 2007 関連のお問い合わせは、VAIO カスタマーリンクではお受けしておりません。

Microsoft(R) Office Personal 2007 with  
Microsoft(R) Office PowerPoint(R) 2007

マイクロソフト スタンダードサポート

電話番号：

東京(03) 5354-4500 / 大阪(06) 6347-4400

基本操作に関するお問い合わせ：

Office Personal 2007は4インシデント(4件のご質問)、Office PowerPoint 2007は2インシデント(2件のご質問)までは無償、それ以降は有償になります。本件について詳しくは、付属の「Office Personal 2007 プレインストールパッケージ」および「Office PowerPoint 2007 プレインストールパッケージ」をご確認いただくか、マイクロソフト スタンダードサポートまでお問い合わせください。

受付時間：月曜～金曜：9時30分～12時、13時～19時、土曜：10時～17時

(マイクロソフト社指定休業日、年末年始、日曜、祝日を除く)

セットアップ、インストール中のトラブルに関するお問い合わせ：  
期間、回数の指定はありません。

こちらのお問い合わせに限り、日曜日もサポートいたします。

受付時間：月曜～金曜：9時30分～12時、13時～19時、土曜、日曜：10時～17時

(マイクロソフト社指定休業日、年末年始、祝日を除く)

【ご注意】

- お電話をおかけいただく前に、住所、氏名、電話番号、郵便番号、プロダクトキーをご用意ください。プロダクトキーの確認方法については、付属の「Office Personal 2007 プレインストールパッケージ」および「Office PowerPoint 2007 プレインストールパッケージ」をご覧ください。
- その他のサポートに関する詳しい情報は、付属の「Office Personal 2007 プレインストールパッケージ」および「Office PowerPoint 2007 プレインストールパッケージ」をご確認ください。
- Office Personal 2007およびOffice PowerPoint 2007関連のお問い合わせは、VAIOカスタマーリンクではお受けしていません。

Microsoft(R) Office Personal 2007

マイクロソフト スタンダードサポート

電話番号：

東京(03) 5354-4500 / 大阪(06) 6347-4400

基本操作に関するお問い合わせ：

4インシデント(4件のご質問)までは無償、それ以降は有償になります。

本件について詳しくは、付属の「Office Personal 2007 プレインストールパッケージ」をご確認いただくか、マイクロソフトスタンダードサポートまでお問い合わせください。

受付時間：月曜～金曜：9時30分～12時、13時～19時、土曜：10時～17時

(マイクロソフト社指定休業日、年末年始、日曜、祝日を除く)

セットアップ、インストール中のトラブルに関するお問い合わせ：  
期間、回数の指定はありません。

こちらのお問い合わせに限り、日曜日もサポートいたします。

受付時間：月曜～金曜：9時30分～12時、13時～19時、土曜、日曜：10時～17時

(マイクロソフト社指定休業日、年末年始、祝日を除く)

【ご注意】

- お電話をおかけいただく前に、住所、氏名、電話番号、郵便番号、プロダクトキーをご用意ください。プロダクトキーの確認方法については、付属の「Office Personal 2007 プレインストールパッケージ」をご覧ください。
- その他のサポートに関する詳しい情報は、付属の「Office Personal 2007 プレインストールパッケージ」をご確認ください。
- Office Personal 2007 関連のお問い合わせは、VAIOカスタマーリンクではお受けしていません。

## 実用ツール

### □ 筆ぐるめ

富士ソフト株式会社 インフォメーションセンター

電話番号：(03) 5600-2551

受付時間：9時30分～12時、13時～17時

(月曜～金曜(祝祭日、および富士ソフト株式会社休業日を除く))

※ただし、11/1～12/30の間は無休サポート

ファックス番号：(03) 3634-1322

電子メール：users@fsi.co.jp

ホームページ：http://info.fsi.co.jp/fgw/

### □ Adobe(R) Acrobat(R) Standard

このソフトウェアに関するテクニカルサポートは、有償サポートプログラムまたは、無償のサービスサポートデータベースやユーザーフォーラムをご利用ください。

ホームページ：

http://www.adobe.com/jp/support/

### □ ATOK for Windows[電子辞典 セット]

ジャストシステム サポートセンター

電話番号：

東京：(03) 5412-3980 / 大阪：(06) 6886-7160

受付時間：月曜～金曜：10時～19時、

土曜、日曜、祝日：10時～17時

(株式会社ジャストシステム特別休業日を除く)

ホームページ：http://support.justsystems.com/

☐ エイトック フォー ウィンドウズ  
ATOK for Windows [広辞苑 第六版 セット]  
ジャストシステム サポートセンター

電話番号：

東京：(03) 5412-3980 / 大阪：(06) 6886-7160

受付時間：月曜～金曜：10時～19時、  
土曜、日曜、祝日：10時～17時

(株式会社ジャストシステム特別休業日を除く)

ホームページ：http://support.justsystems.com/

☐ エイトック フォー ウィンドウズ  
ATOK for Windows

ジャストシステム サポートセンター

電話番号：

東京：(03) 5412-3980 / 大阪：(06) 6886-7160

受付時間：月曜～金曜：10時～19時、  
土曜、日曜、祝日：10時～17時

(株式会社ジャストシステム特別休業日を除く)

ホームページ：http://support.justsystems.com/

☐ エイトック フォー ウィンドウズ  
ATOK for Windows(30日期間限定版)

ジャストシステム 期間限定版専用サポート

電話番号：(088) 666-1523

受付時間：月曜～金曜 10時～17時

(土曜、日曜、祝日、株式会社ジャストシステム特別休業日を除く)

※ 30日期間終了後に製品をご購入いただいた場合、サポート連絡先が異なります。

ご購入製品のサポート電話番号は、ご購入時に、製品のシリアルナンバー、オンライン登録キーと一緒にお知らせします。

初回のお問い合わせより90日間、無償でサポートいたします。

ホームページ：http://support.justsystems.com/

☐ フローク  
FLO:Q デスクトップウィジェット

ソニー株式会社 FLO:Qサービス事務局

ホームページ：https://floq.jp/inquiry/form

☐ アドビ リーダー  
Adobe(R) Reader(R)

Adobe Reader(無償配布ソフトウェア)に関するテクニカルサポートは、有償サポートプログラムまたは、無償のサービスサポートデータベースやユーザーフォーラムをご利用ください。

ホームページ：

http://www.adobe.com/jp/support/

## FeliCa(フェリカ)

☐ フェリカ  
FeliCaランチャー

ソニー株式会社 FeliCaランチャー事務局

ホームページ：http://felicalauncher.com

☐ エディ ビューワー  
Edy Viewer

Edy救急ダイヤル

電話番号：(0570) 081-999(ナビダイヤル)

(03) 6420-5699

受付時間：平日：9時30分～19時

土曜、日曜、祝日：10時～18時

(1/1～1/3と毎年2月第1日曜日を除く)

ホームページ：http://www.edy.jp/

☐ エスエフカード ビューア  
SFCard Viewer 2

ジャストシステム サポートセンター

電話番号：

東京：(03) 5412-3980 / 大阪：(06) 6886-7160

受付時間：

月曜～金曜：10時～19時、土曜、日曜、祝日：10時～17時

(株式会社ジャストシステム特別休業日を除く)

！ご注意

お問い合わせの際には、お客様のUser IDおよびFeliCaポート対応アプリケーションパックのシリアルナンバーが必要です。

🔍(スタート)ボタン-[すべてのプログラム]-[FeliCaポート]-[JSユーザー登録・確認(プリインストール・バンドル用)]で登録を完了した後に発行されるUser IDとシリアルナンバーをご用意のうえ、サポートセンターをご利用ください。

ホームページ：http://support.justsystems.com/

☐ スクリーンセーバーロック2

ジャストシステム サポートセンター

電話番号：

東京：(03) 5412-3980 / 大阪：(06) 6886-7160

受付時間：

月曜～金曜：10時～19時、土曜、日曜、祝日：10時～17時

(株式会社ジャストシステム特別休業日を除く)

！ご注意

お問い合わせの際には、お客様のUser IDおよびFeliCaポート対応アプリケーションパックのシリアルナンバーが必要です。

🔍(スタート)ボタン-[すべてのプログラム]-[FeliCaポート]-[JSユーザー登録・確認(プリインストール・バンドル用)]で登録を完了した後に発行されるUser IDとシリアルナンバーをご用意のうえ、サポートセンターをご利用ください。

ホームページ：http://support.justsystems.com/

## □ **かんたん登録 2**

ジャストシステム サポートセンター

電話番号：

東京：(03) 5412-3980 / 大阪：(06) 6886-7160

受付時間：

月曜～金曜：10時～19時、土曜、日曜、祝日：10時～17時  
(株式会社ジャストシステム特別休業日を除く)

### !! ご注意

お問い合わせの際には、お客様のUser IDおよびFeliCaポート  
対応アプリケーションパックのシリアルナンバーが必要です。

⊕ (スタート) ボタン [すべてのプログラム] - [FeliCaポート]  
] - [JSユーザー登録・確認(プリインストール・バンドル  
用)] で登録を完了した後に発行されるUser IDとシリアルナン  
バーをご用意のうえ、サポートセンターをご利用ください。

ホームページ：http://support.justsystems.com/

## □ **かざしてログオン**

VAIOカスタマーリンク

## □ **かざボン for VAIO**

VAIOカスタマーリンク

## □ **パーソナルシェルター**

ジャストシステム サポートセンター

電話番号：

東京：(03) 5412-3980 / 大阪：(06) 6886-7160

受付時間：

月曜～金曜：10時～19時、土曜、日曜、祝日：10時～17時  
(株式会社ジャストシステム特別休業日を除く)

### !! ご注意

お問い合わせの際には、お客様のUser IDおよびFeliCaポート  
対応アプリケーションパックのシリアルナンバーが必要です。

⊕ (スタート) ボタン [すべてのプログラム] - [FeliCaポート]  
] - [JSユーザー登録・確認(プリインストール・バンドル  
用)] で登録を完了した後に発行されるUser IDとシリアルナン  
バーをご用意のうえ、サポートセンターをご利用ください。

ホームページ：http://support.justsystems.com/

## □ **NFRM PC Viewer**

NFRM公式Webサイト

http://sony.nfrm.jp/

## □ **FeliCa ブラウザエクステンション**

ジャストシステム サポートセンター

電話番号：

東京：(03) 5412-3980 / 大阪：(06) 6886-7160

受付時間：

月曜～金曜：10時～19時、土曜、日曜、祝日：10時～17時  
(株式会社ジャストシステム特別休業日を除く)

### !! ご注意

お問い合わせの際には、お客様のUser IDおよびFeliCaポート  
対応アプリケーションパックのシリアルナンバーが必要です。

⊕ (スタート) ボタン [すべてのプログラム] - [FeliCaポート]  
] - [JSユーザー登録・確認(プリインストール・バンドル  
用)] で登録を完了した後に発行されるUser IDとシリアルナン  
バーをご用意のうえ、サポートセンターをご利用ください。

ホームページ：http://support.justsystems.com/

# 設定・ユーティリティー

## □ **VAIO の設定**

VAIOカスタマーリンク

## □ **VAIO Gate**

VAIOカスタマーリンク

## □ **VAIO Smart Network**

VAIOカスタマーリンク

## □ **「ホットスポット」自動ログインツール**

ホットスポットインフォメーションデスク

電話番号：(0120) 815244

受付時間：月曜～金曜：10時～18時  
(年末年始、祝日を除く)

お問い合わせページ：

http://www.hotspot.ne.jp/inquiry/index.html

## □ **「ホットスポット」自動セットアップツール**

ホットスポットインフォメーションデスク

電話番号：(0120) 815244

受付時間：月曜～金曜：10時～18時  
(年末年始、祝日を除く)

お問い合わせページ：

http://www.hotspot.ne.jp/inquiry/index.html

---

## サポート・ヘルプ

- <sup>バイオ</sup>VAIO ナビ  
VAIOカスタマーリンク
- <sup>バイオ</sup>VAIO 電子マニュアル  
VAIOカスタマーリンク
- <sup>バイオ</sup>VAIO ハードウェア診断ツール  
VAIOカスタマーリンク
- <sup>バイオ</sup> <sup>アップデート</sup>VAIO Update  
VAIOカスタマーリンク
- <sup>バイオ</sup>VAIO リカバリーセンター  
VAIOカスタマーリンク
- <sup>バイオ</sup>VAIO お引越サポート  
VAIOカスタマーリンク
- ノートン(TM) オンラインバックアップ  
(60日期間限定版)  
ホームページ：Sonyユーザー様向けサービスページです。  
ノートン オンライン バックアップに関するお問い合わせはこちらから！  
<http://www.symss.jp/jpo-sony-reg/>

---

## その他

- <sup>バイオ</sup>VAIO オンラインカスタマー登録  
ソニーマーケティング株式会社 カスタマー専用デスク  
電話番号：(0466) 38-1410  
(ゼロヨンロクロク サンハチ イチヨンイチゼロ)  
受付時間：月曜～金曜：10時～18時  
(土曜、日曜、祝日、年末年始を除く)

# 各部の説明

## 本体正面

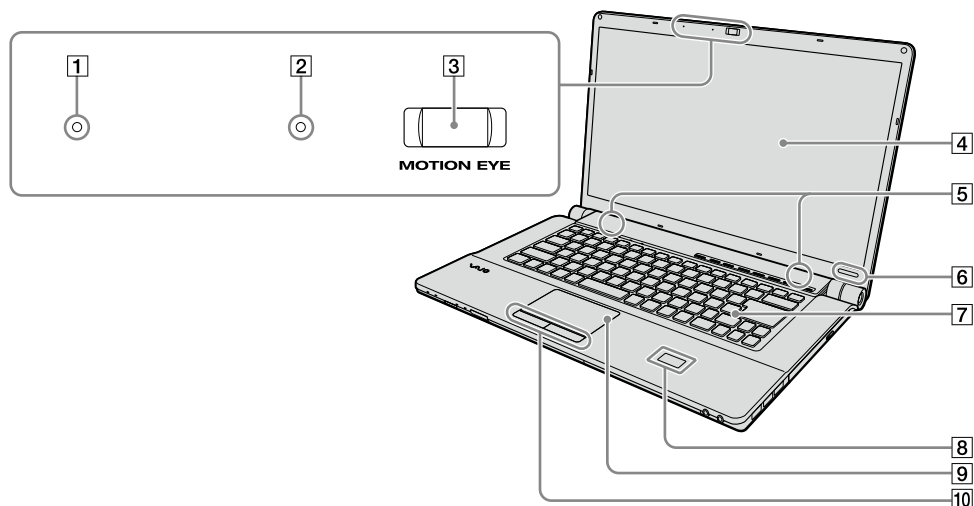

- ① 内蔵マイク
- ② 内蔵カメラ(MOTION EYE)ランプ  
内蔵カメラ(MOTION EYE)起動中に点灯します。
- ③ 内蔵カメラ(MOTION EYE)(101ページ)  
「Skype」などのソフトウェアを使って、テレビ電話などを行うことができます。
- ④ 液晶ディスプレイ(88、135ページ)
- ⑤ 内蔵スピーカー
- ⑥ IDラベル  
型名が記載されています。
- ⑦ キーボード(90、132ページ)
- ⑧ FeliCaポート(FeliCa対応リーダー／ライター)(100ページ)  
FeliCa対応のカードなどを読み取ります。  
FeliCaについて詳しくは、「VAIO 電子マニュアル」をご覧ください。([パソコン本体の使いかた]－[FeliCa]をクリックする。)
- ⑨ タッチパッド(92ページ)  
マウスの代わりに画面上的のポインターを動かします。
- ⑩ 左／右ボタン  
マウスの左／右ボタンに相当します。

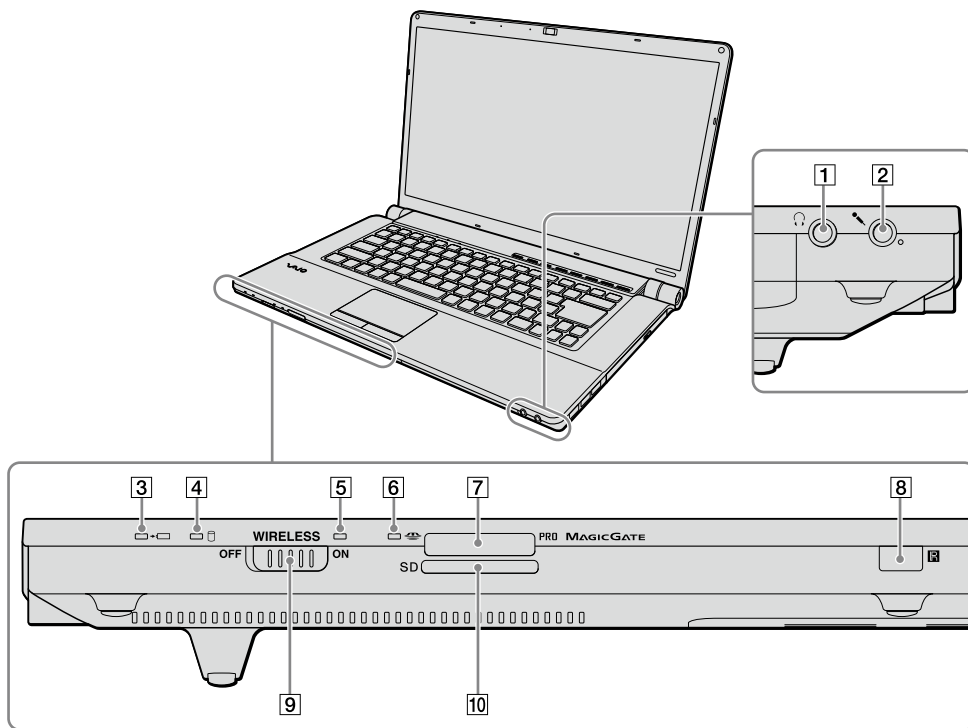

**1** (ヘッドホン)端子

スピーカーやヘッドホンなどをつなぎます。

**2** (マイク)端子(ステレオ対応)

マイクをつなぎます。

ヘッドホン端子と区別がしやすいように、マイク端子の右下に突起がついています。

マイクをお使いになるときは、誤ってヘッドホン端子に接続しないようご注意ください。

**3** (充電)ランプ

バッテリーの充電状態をお知らせします。

**4** (ディスク)アクセスランプ

CD / DVDなどのディスクやハードディスクまたはSSDにアクセスしてデータを読み込んだり、書き込んだりするときにオレンジ色に点灯します。

**5** WIRELESSランプ

ワイヤレス機能(無線LAN機能 / Bluetooth機能)が使える状態のときに点灯します。

**ポイント**

複数のワイヤレス機能が搭載されている場合は、ひとつ以上のワイヤレス機能が使える状態のときに点灯します。

なお、WIRELESSスイッチが「ON」になっていても、「VAIO Smart Network」ソフトウェアでワイヤレス機能のデバイスが有効になっていない場合、WIRELESSランプは点灯しません。

**6** メモリーカードアクセスランプ

“メモリスティック”やSDメモリーカードにアクセスしているときに点灯します。

**7** “メモリスティック” スロット

“メモリスティック”を挿入します。

“メモリスティック デュオ”もそのままお使いになれます。

**8** リモコン受光部

(地上デジタルチューナー搭載モデルのみ)

リモコンの信号を受けます。

**9** WIRELESSスイッチ

ワイヤレス機能(無線LAN機能 / Bluetooth機能)の電源をオン / オフします。

**ポイント**

複数のワイヤレス機能が搭載されている場合は、WIRELESSスイッチを「ON」にし、「VAIO Smart Network」ソフトウェアでワイヤレス機能のデバイスを有効にする必要があります。

**10** SDメモリーカードスロット

SDメモリーカードを挿入します。

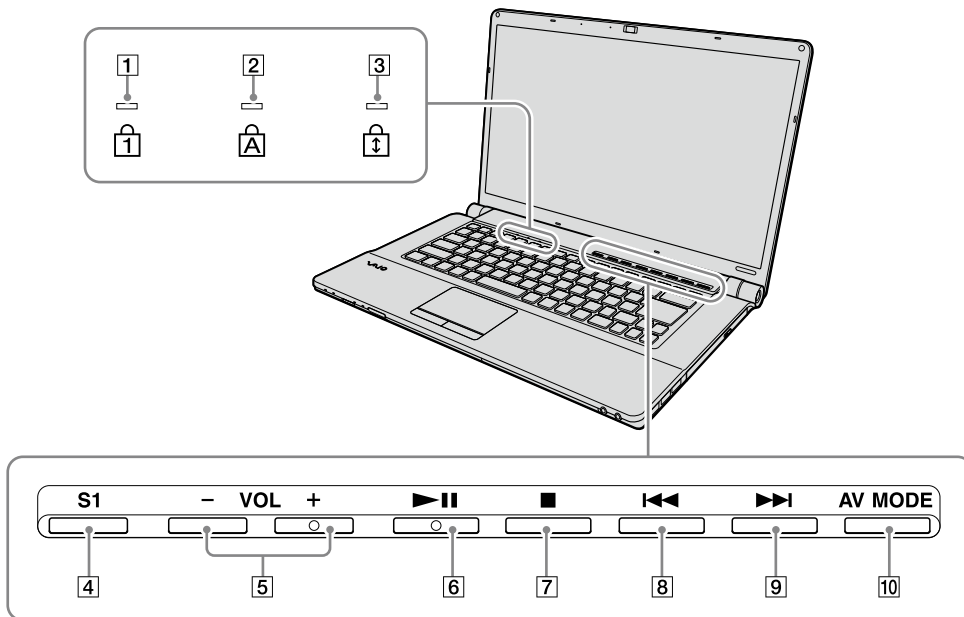

**1** **⌵ (Num Lock)ランプ(132ページ)**  
Num Lkキーを有効にすると点灯します。

**2** **⌵ (Caps Lock)ランプ(132ページ)**  
Caps Lockキーを有効にすると点灯します。

**3** **⌵ (Scroll Lock)ランプ(132ページ)**  
Scr Lkキーを有効にすると点灯します。

**4** **S1ボタン**  
押すだけで、あらかじめ割り当てられている機能を手軽に操作することができます。  
このボタンに割り当てられている機能はお好みで変更することもできます。

**5** **VOL(ボリューム)ボタン**  
スピーカーやヘッドホンなどの音量を調節します。  
-ボタンと区別がしやすいように、+ボタンに突起がついています。

**6** **▶|| (再生/一時停止)ボタン**  
DVDなどの映像やCDなどの音楽の再生/一時停止をします。

**7** **■ (停止)ボタン**  
DVDなどの映像やCDなどの音楽の再生を停止します。

**8** **◀◀ (前)ボタン**  
DVDなどの映像再生中にチャプターや映像を戻し、CDなどの音楽再生中に曲を戻します。

**9** **▶▶ (次)ボタン**  
DVDなどの映像再生中にチャプターや映像を進め、CDなどの音楽再生中に曲を進めます。

**10** **AVモードボタン**  
「VAIO Gate」ソフトウェアを表示したり非表示にしたりします。



## 本体右側面

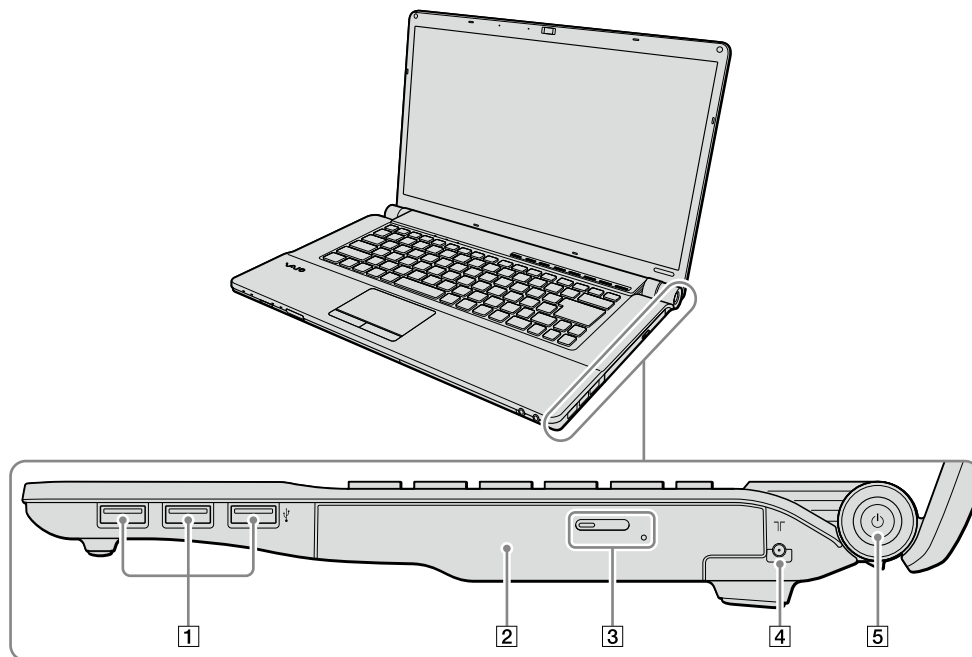

- ① **ψ (USB)端子**  
USB規格に対応した機器をつなぎます。
- ② **ブルーレイディスクドライブ(DVDスーパーマルチ機能搭載)またはDVDスーパーマルチ/BD-ROM一体型ドライブまたはDVDスーパーマルチドライブ**  
以降、ドライブと略することがあります。  
ディスクの入れかたについて詳しくは、「VAIO 電子マニュアル」をご覧ください。(「パソコン本体の使いかた」-[CD / DVD / BD]-[ディスクを入れる / 取り出す]をクリックする。)
- ③ **ドライブアクセスランプ / ドライブ イジェクトボタン / マニュアルイジェクト穴**  
マニュアルイジェクト穴は、ドライブに挿入されたディスクを強制的に排出させるときに使用します。針金のようなもの(太めのクリップで代用可)を穴に押し込んでください。
- ④ **T (アンテナ)端子(24ページ)**  
(地上デジタルチューナー搭載モデルのみ)  
アンテナを接続し、本機でデジタル放送を見ることができます。
- ⑤ **⏻ (パワー)ボタン / ⏻ (パワー)ランプ**  
電源が入ると点灯(グリーン)します。スリープモード時には点滅(オレンジ)します。

## 本体左側面

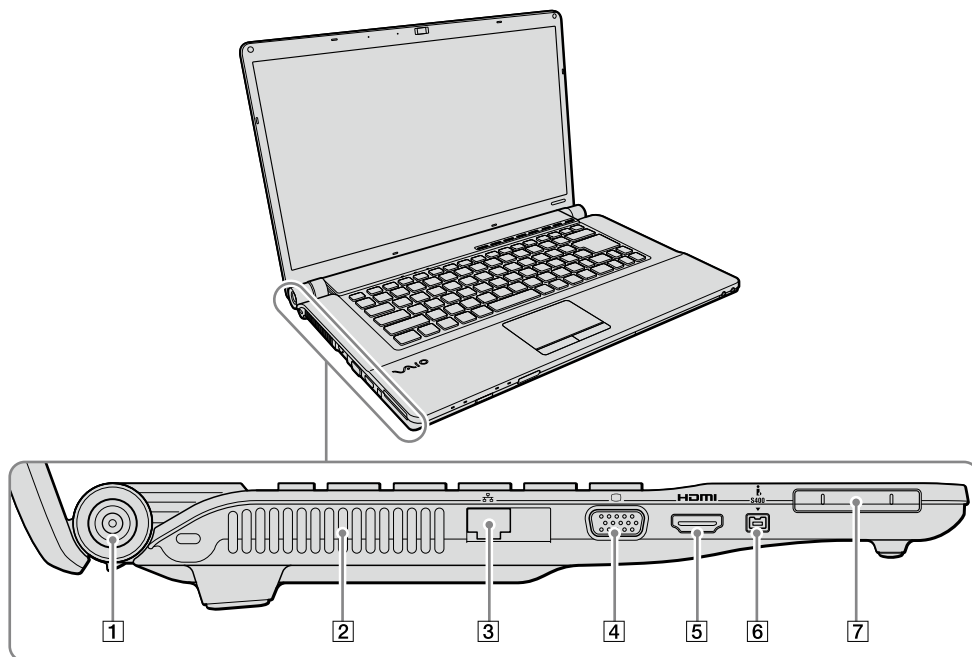

**1** DC IN 19.5V 端子(26ページ)

電源コンセントにつないでからACアダプターをつなぎます。

**2** 排気口

**3** LAN端子(23ページ)

LANケーブルなどをつなぎます。

LANポートを使用するタイプのADSLモデムなどに接続するときに使います。

**4** (モニター)端子

外部ディスプレイやプロジェクターをつなぎます。

**5** HDMI OUT端子

HDMI入力端子のあるテレビや外部ディスプレイをつなぎます。

**6** S400(i.LINK)端子

i.LINK端子の付いた他の機器とデータをやりとりできます。

**7** ExpressCard(エクスプレスカード)スロット



本機は34 mmサイズのExpressCard モジュールに対応しています。

### (モニター)端子とHDMI OUT端子の制限事項

本機で (モニター)端子とHDMI OUT端子を同時に使うことはできません。

## 本体後面

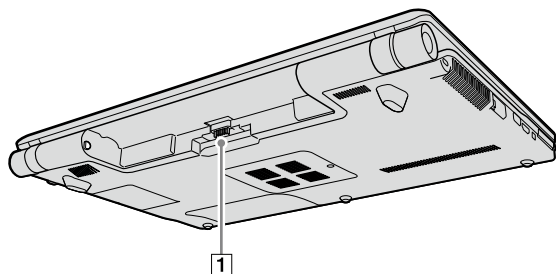

- ① バッテリー端子

## 本体底面

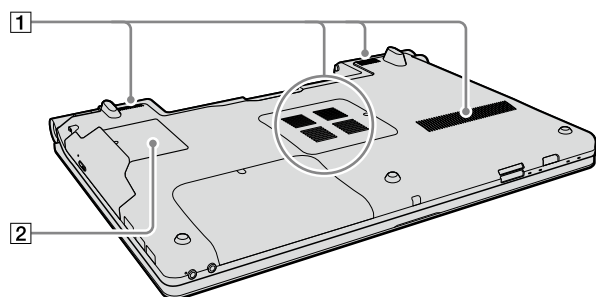

- ① 吸気口
- ② B-CASカードカバー(20ページ)  
(地上デジタルチューナー搭載モデルのみ)

# キーボードの各部名称

各ソフトウェアのヘルプもあわせてご覧ください。

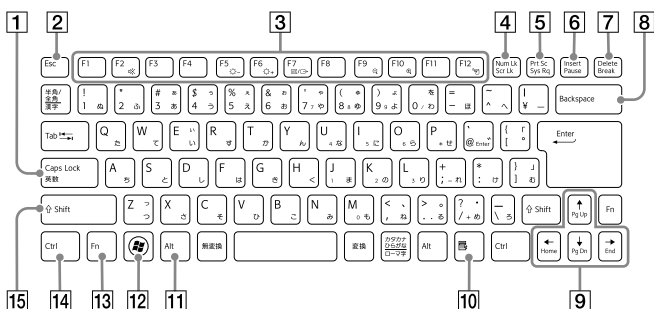

## 1 Caps Lock(キャプスロック)キー

Shift(シフト)キーを押しながらこのキーを押し、キーボードの左上にある $\square$ (Caps Lock)ランプが点灯しているときに、文字キーを押すと、アルファベットの太文字を入力できます。

## 2 Esc(エスケープ)キー

設定を取り消したり、実行を中止するときなどに押します。

## 3 ファンクションキー

使用するソフトウェアによって働きが異なります。Fnキーと組み合わせて使うと、特定の機能を実行できます。

## 4 Num Lk(ナムロック)キー／ Scr Lk(スクロールロック)キー

■Num Lkキーとして使用する  
テンキーと組み合わせて使うと、数字を入力できます。Num Lkキーを押すと、キーボードの左上にある $\square$ (Num Lock)ランプが点灯します。もう一度Num Lkキーを押すと、消灯します。

■Scr Lkキーとして使用する  
使用するソフトウェアによって働きが異なります。Fnキーを押しながらScr Lkキーを押すと、キーボードの左上にある $\square$ (Scroll Lock)ランプが点灯します。もう一度Fnキーを押しながらScr Lkキーを押すと消灯します。

## 5 Prt Sc(プリントスクリーン)キー

デスクトップ画面全体を画像として本機に取り込みます。

## 6 Insert(インサート)キー

文字を挿入するか、上書きするかを切り替えます。

## 7 Delete(デリート)キー

カーソルの右側の文字を消します。

## 8 Backspace(バックスペース)キー

カーソルの左側の文字を消します。

## 9 矢印キー

カーソルを動かしたり、数ページにわたる画面の次ページまたは前ページを表示できます。

## 10 アプリケーションキー

タッチパッドの右ボタンを押したときと同じ働きをします。

## 11 Alt(オルト)キー

文字キーなどと組み合わせて使うと、特定の機能を実行します。

## 12 Windows(ウィンドウズ)キー

Windowsのスタートメニューが表示されます。

## 13 Fn(エフエヌ)キー

キーボード上でFnキーと同じ色で表記されている機能を使うとき、このキーと組み合わせて押します。

## 14 Ctrl(コントロール)キー

文字キーなどと組み合わせて使うと、特定の機能を実行します。

## 15 Shift(シフト)キー

文字キーと組み合わせて使うと、大文字を入力できます。

# リモコンの各部名称(リモコン付属モデル)

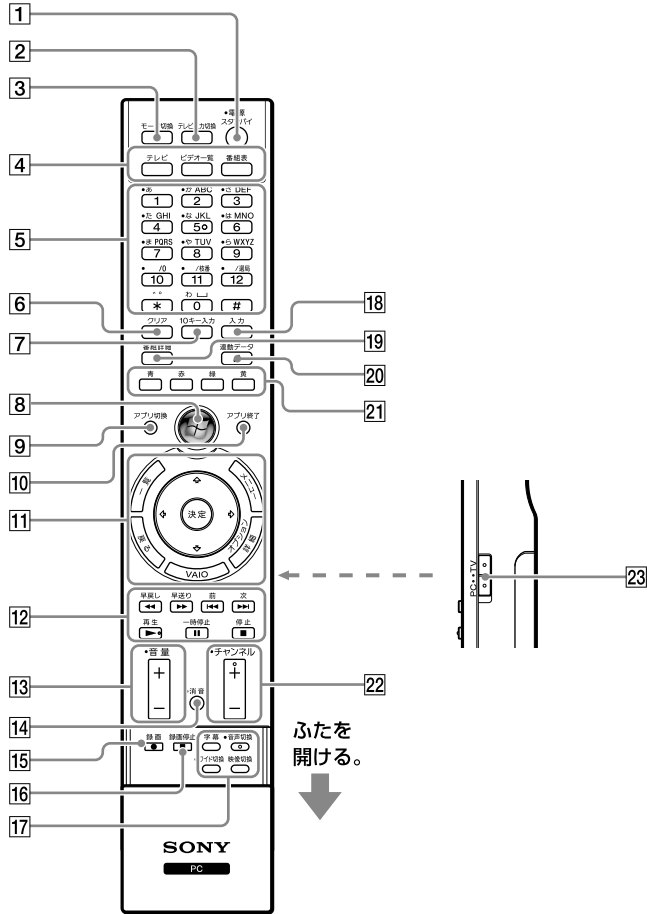

## 1 電源/スタンバイボタン

本機の動作中に押すと、スリープモードになります。再び押すと、スリープモードから復帰します。

### ！ご注意

- 次の場合は、スリープモードには入れません。
  - 録画中
  - DVDなどの作成中
  - 録画予約処理中(予約録画開始前など)
  - リモート録画予約の通信中(リモート録画予約機能を設定している場合)
- システムが休止状態の場合、リモコンで通常の動作モードに戻すこと(復帰)はできません。本機の少(パワー)ボタンを押してください。

## 2 テレビ入力切替ボタン

テレビの外部入力を切り換えます。

## 3 モード切替ボタン

「Giga Pocket Digital」ソフトウェアを使っているときに、画面のマウスモードとリモコンモードを切り換えます。操作について詳しくは、「Giga Pocket Digital」ソフトウェアのヘルプをご覧ください。

## 4 画面切り換えボタン

「Giga Pocket Digital」ソフトウェアの、テレビ/ビデオ一覧/番組表画面を表示します。操作については、「Giga Pocket Digital」ソフトウェアのヘルプをご覧ください。

## 5 チャンネル数字/文字入力ボタン

チャンネルを選択したり、文字を入力するときに使います。5ボタンに突起が付いています。

### ヒント

お使いのソフトウェアによっては、チャンネル数字ボタンの割り当てを変更できます。詳しくはソフトウェアのヘルプをご覧ください。

## 6 クリアボタン

文字入力時に文字を消去したい場合に使います。

## 7 10キー入力ボタン

テレビチューナーを接続しているときに、ダイレクト選局(3桁入力)でチャンネルを切り換えることができます。

- 8 Windowsボタン**  
Windows Media Centerを起動します。
- 9 アプリ切替ボタン**  
手前に表示されているソフトウェアを他のソフトウェアに切り換えたい場合に使います。
- 10 アプリ終了ボタン**  
手前に表示しているソフトウェアを終了します。  
「Giga Pocket Digital」ソフトウェアを終了する場合などに使います。
- 11 操作ボタンA**
- **一覧ボタン**  
「Giga Pocket Digital」ソフトウェアを使っているときに、チャンネルやコンテンツの一覧を表示します。操作について詳しくは、「Giga Pocket Digital」ソフトウェアのヘルプをご覧ください。
  - **戻るボタン**  
「戻る」が選択状態になるか、ひとつ前の画面に戻ります。
  - **VAIOボタン**  
「VAIO Gate」ソフトウェアを表示したり非表示にしたりします。
  - **オプション／詳細ボタン**  
カーソルを合わせた対象のプロパティなどを表示します。
  - **メニューボタン**  
メニューを表示したり非表示にしたりします。
  - **上下左右ボタン**  
画面上の選択範囲を移動します。
  - **決定ボタン**  
選択されている項目を決定します。
- 12 操作ボタンB**
- **早戻しボタン**  
早戻しします。
  - **早送りボタン**  
早送りします。
  - **前ボタン**  
再生時に前のチャプターに戻ります。
  - **次ボタン**  
再生時に次のチャプターに進みます。
  - **再生ボタン**  
録画した番組を再生します。  
ボタンに突起が付いています。
  - **一時停止ボタン**  
再生を一時停止します。
  - **停止ボタン**  
再生を停止します。
- 13 音量ボタン**  
音量を調節します。
- ！ご注意**  
ディスプレイやスピーカーで調節した音量以上の大きさにはなりません。
- 14 消音ボタン**  
一時的に音を消します。もう1度押すと音が出ます。
- 15 録画ボタン**  
テレビ番組の録画を開始します。
- 16 録画停止ボタン**  
録画を停止します。
- 17 操作ボタンC**
- **字幕ボタン**  
デジタル放送の字幕を表示します。
  - **音声切替ボタン**  
複数の音声がある番組を見ているときに音声を切り換えることができます。  
ボタンに突起が付いています。
  - **ワイド切替ボタン**  
デジタル放送の画面表示を、ノーマル／フル／ズームの順で切り換えることができます。
  - **映像切替ボタン**  
スポーツ番組のアングル別映像など、複数の映像がある番組を見ているときは、映像を切り換えることができます。
- 18 入力ボタン**  
Windows Media Centerでキーワード検索などを行う場合に、文字を入力したあと決定するときに使います。
- 19 番組詳細ボタン**  
視聴中の番組の番組名や出演者などの情報を表示します。
- 20 連動データボタン**  
データ放送(番組に関連した情報や地域密着の情報など)を表示します。
- 21 カラーボタン**  
データ放送や双方向サービスなどを利用する場合に使います。
- 22 チャンネルボタン**  
チャンネルを切り換えるときに使います。  
+ボタンに突起が付いています。
- 23 PC／TVスイッチ**  
本機の操作を行う場合はスイッチを「PC」に、市販のテレビを操作する場合は「TV」に切り換えます。

# 注意事項

## 使用上のご注意

本機をお使いになる際の重要なお知らせです。必ずお読みください。

ここに記載されているご注意の他に、本機の画面に表示される「重要なお知らせ」の内容をご確認ください。

「重要なお知らせ」は、本機をはじめてお使いになる際、画面に表示されます。

まだ「重要なお知らせ」をご覧になっていない場合は、 (スタート) ボタン - [すべてのプログラム] - [重要なお知らせ] をクリックして表示される画面をご覧ください。

## 本機の取り扱いについて

- 本機に手やひじをつくなどして力を加えないでください。
- 衝撃を加えたり、落としたりしないでください。本機の故障の原因となります。
- クリップなどの金属物を本機の中に入れてください。
- ディスプレイパネルを開閉する際は、液晶ディスプレイと本機キーボード面の間に指などを入れてはさまないようにご注意ください。

## 使用に適さない場所について

次のような場所で本機を使用すると故障の原因となることがあります。

- 炎天下や窓をしめきった自動車内など、異常な高温になる場所。
- 振動する場所や不安定な場所。
- ほこり、湿気の多い場所。
- 風通しが悪い場所。
- 磁気を発生するものや磁気を帯びているものの近く。

## 有寿命部品について

本機には有寿命部品が含まれています。有寿命部品とは、ご使用による磨耗・劣化が進行する可能性のある部品をさします。各有寿命部品の寿命は、ご使用の環境やご使用頻度などの条件により異なります。著しい劣化・磨耗がある場合は、機能が低下し、製品の性能維持のため交換が必要となる場合がありますので、あらかじめご了承ください。

## 液晶ディスプレイについて

- 液晶画面は非常に精密度の高い技術で作られています。画面の一部にごくわずかの画素欠けや常時点灯する画素がある場合があります (液晶ディスプレイ画面の表示しうる全画素数のうち、点灯しない画素や常時点灯している画素数は、0.0006 %未満です)。また、見る角度によって、すじ状の色むらや明るさのむらが見える場合があります。これらは、液晶ディスプレイの構造によるもので、故障ではありません。交換・返品はお受けいたしかねますので、あらかじめご了承ください。
- ディスプレイに物をのせたり、落としたりしないでください。また、手やひじをついて体重をかけないでください。
- ディスプレイの表示面をカッターや鋭利な刃物で傷つけないでください。
- キーボードの上にボールペンなどを置いたまま、液晶ディスプレイを閉じないでください。
- 液晶ディスプレイを閉じた状態でディスプレイパネル部分に力を加えないでください。液晶ディスプレイに汚れや傷が付くことがあります。

## 結露について

結露とは空気中の水分が金属の板などに付着し、水滴となる現象です。本機を寒い場所から急に暖かい場所に持ち込んだときや、冬の朝など暖房を入れたばかりの部屋などで、本機の表面や内部に結露が生じることがあります。

そのままご使用になると故障の原因となります。

結露が生じたときは、水滴をよく拭き取ってください。水滴を拭き取るときは、ティッシュペーパーをお使いになることをおすすめします。管面または液晶面が冷えているときは、水滴を拭き取っても、また結露が生じてしまいます。

全体が室温に温まって結露が生じなくなるまで、電源を入れずに約1時間放置してください。

## 記録内容の補償に関する免責事項

本機の不具合など何らかの原因で本製品内または外部メディア・記録機器などに記憶ができなかった場合、不具合・修理など何らかの原因で本製品内または外部メディア・記録機器などの記録内容が破損・消滅した場合など、いかなる場合においても、記録内容の補償およびそれに付随するあらゆる損害について、当社は一切責任を負いかねます。また、いかなる場合においても、当社にて記録内容の修復、復元、複製などはいいたしません。あらかじめご了承ください。

## ハードディスクまたはSSDの取り扱いについて

本機には、ハードディスクまたはSSD（アプリケーションやデータなどを保存するための記憶装置）が内蔵されています。

何らかの原因でハードディスクまたはSSDが故障した場合、データの修復はできませんので、記憶したデータを失ってしまうことのないよう、次の点に特にご注意ください。

### ハードディスクドライブ搭載モデルをお使いの場合

- 衝撃を与えないでください。
- 振動する場所や不安定な場所では使用しないでください。
- 電源を入れたまま、本機を動かさないでください。
- データの書き込み中や読み込み中は、電源を切ったり再起動したりしないでください。
- 急激な温度変化(毎時10℃以上の変化)のある場所では使用しないでください。
- テレビやスピーカー、磁石、磁気ブレスレットなどの磁気を帯びたものを本機に近づけないでください。
- お買上げ時に搭載されているハードディスクは取りはずさないでください。

### SSD搭載モデルをお使いの場合

- 電源を入れたまま、本機を動かさないでください。
  - データの書き込み中や読み込み中は、電源を切ったり再起動したりしないでください。
  - お買上げ時に搭載されているSSDは取りはずさないでください。
- また、万一のためにも、ハードディスクまたはSSDに保存している文書などのデータは定期的にバックアップを取ることをおすすめします。
- ハードディスクまたはSSDのバックアップ、バックアップの内容の戻しかたについて詳しくは、Windowsのヘルプをお読みください。
- データの損失については、一切責任を負いかねます。

## ワイヤレス機能の取り扱いについて

- 本機のワイヤレス機能は、日本国内のみでお使いください。海外でご使用になると罰せられることがあります。
- 本機内蔵の無線LAN機能はWFA (Wi-Fi Alliance)で規定された「Wi-Fi (ワイファイ)仕様」に適合していることが確認されています。
- 無線LANではセキュリティーの設定をすることが非常に重要です。セキュリティー対策を施さず、あるいは無線LANの仕様上やむを得ない事情により、セキュリティーの問題が発生してしまった場合、弊社ではこれによって生じたあらゆる損害に対する責任を負いかねます。詳細については、[http://vcl.vaio.sony.co.jp/notices/security\\_wirelesslan.html](http://vcl.vaio.sony.co.jp/notices/security_wirelesslan.html)をご覧ください。
- ワイヤレス対応機器が使用する2.4 GHz帯は、さまざまな機器が共有して使用する電波帯です。そのためワイヤレス対応機器は、同じ電波帯を使用する機器からの影響を最小限に抑えるための技術を使用していますが、場合によっては他の機器の影響によって通信速度や通信距離が低下することや、通信が切断することがあります。
- 5 GHz無線LAN機能の屋外での使用は、法令により禁止されています。
- 通信速度は、通信機器間の距離や障害物、機器構成、電波状況、使用するソフトウェアなどにより変化します。また、電波環境により通信が切断される場合があります。
- 通信機器間の距離は、実際の通信機器間の障害物や電波状況、壁の有無・素材など周囲の環境、使用するソフトウェアなどにより変化します。
- 2.4 GHz帯の無線LAN機能と5 GHz帯の無線LAN機能とは、周波数帯域が異なるため接続することはできません。

- IEEE 802.11gおよびIEEE 802.11n(2.4 GHz)は、IEEE 802.11b製品との混在環境において、干渉を受けることにより通信速度が低下することがあります。また、自動的に通信速度を落としIEEE 802.11b製品との互換性を保つしくみになっています。アクセスポイントのチャンネル設定を変更することにより通信速度が改善する場合があります。
- 緊急でワイヤレス機能を停止させる必要がある場合には、WIRELESSスイッチを「OFF」にあわせてください。
- Bluetooth対応機器が使用する2.4 GHz帯は、さまざまな機器が共有して使用する電波帯です。そのためBluetooth対応機器は、同じ電波帯を使用する機器からの影響を最小限に抑えるための技術を使用していますが、場合によっては他の機器の影響によって通信速度や通信距離が低下することや、通信が切断することがあります。
- Bluetooth規格の制約上、電波状況などにより、大容量のファイルの送信を続けると、まれに転送したファイルに不具合が生じる場合がありますのでご注意ください。
- Bluetooth一般の特性として、複数のBluetooth機器を接続した場合は、帯域の問題により、Bluetooth機器の性能が落ちる場合があります。
- Bluetooth Audio機器と接続して動画を再生すると、Bluetooth機能の性質上、音声映像とずれて再生される場合があります。



## ACアダプターについてのご注意

- AC電源をつながない状態で本機の電源を入れたまま、または本機がスリープモードのときにバッテリーを取りはずすと、作業中の状態や保存されていないデータは失われます。
- 安全のために、本機に付属または指定された別売りのACアダプターをご使用ください。
- ACアダプターを海外旅行者用の「電子式変圧器」などに接続しないでください。発熱や故障の原因となります。
- ケーブルが断線したアダプターは危険ですので、そのまま使用しないでください。

## バッテリーについてのご注意

### バッテリーについて

- 付属のバッテリーは本機専用です。
- 安全のために、本機に付属または指定された別売りのバッテリーをご使用ください。
- 高温時、低温時は、安全のために充電を停止することがあります。
- AC電源につないでいるときは、バッテリーを装着しているときでも、AC電源から電源が供給されます。
- AC電源をつながない状態で本機の電源を入れたまま、または本機がスリープモードのときにバッテリーを取りはずすと、作業中の状態や保存されていないデータは失われます。必ず、本機の電源を切ってから取りはずしてください。

### はじめてバッテリーをお使いになるときは

付属のバッテリーは完全には充電されていないため、はじめてお使いになるときからバッテリーが消耗している状態になっていることがあります。

### バッテリーの放電について

バッテリーは充電後、使用していない場合でも、少量ずつ自然に放電するため、長時間放置した場合、バッテリー駆動時間が短くなる場合があります。使用前には、再度、充電することをおすすめします。

### バッテリーの駆動時間について

バッテリーの駆動時間は、使用状況および設定等により変動します。

### バッテリーの性能低下と交換について

バッテリーは、充電回数、使用時間、保存期間に伴い少しずつ性能が低下していきます。このため、十分に充電を行ってもバッテリー駆動時間が短くなったり、寿命で使えなくなることがあります。

バッテリー駆動時間が短くなってきた場合には、バッテリー寿命を確認し、弊社指定の新しいバッテリーと交換をしてください。

バッテリー寿命の確認方法について詳しくは、[VAIO 電子マニュアル]をご覧ください。([パソコン本体の使いかた] - [電源の管理/起動] - [バッテリーの充電/表示の見かた] をクリックする。)

バッテリーの交換に関しご不明な点などがございましたら、VAIOカスタマーリンクまでお問い合わせください。

**省電力動作モードでお使いのときは**スリープモード時にバッテリーが消耗すると、スリープモードに移行する前の作業状態や保存していないデータが失われてしまい、元の状態に復帰できなくなります。スリープモードに移行させる前には、必ず作業中のデータを保存してください。なお休止状態では、作業状態や作業中のデータをハードディスクまたはSSDに保存しますので、バッテリーが消耗してもデータがなくなることはありません。長時間ACアダプターを使わない場合は、休止状態へ移行させるようにしてください。

### バッテリーの残量が少ないときは

本機は、通常モード時にバッテリーの残量がわずかになると、自動的に休止状態になるようお買い上げ時に設定されていますが、ご使用中のソフトウェアや接続している周辺機器によっては、Windowsからの指示で作業を一時中断することができないため、この機能が正しく働かないことがあります。

長時間席をはずすときなどにバッテリーが消耗した場合、自動的に休止状態にならないと、本機の電源が切れて作業中のデータが失われてしまうおそれがあります。

バッテリーでご使用のときは、こまめにデータを保存したり、手動で休止状態にしてください。

## 録画/録音についてのご注意

- 著作権保護のための信号が記録されているソフト、放送局側で録画禁止設定が行われている番組は録画できません。
- 録画内容の補償はできません。必ず、事前に試し撮りをし、正常に録画・録音されていることを確認してください。
- 万が一、機器やソフトウェアなどの不具合により録画・録音がされなかった場合、記録内容の補償についてはご容赦ください。

## デジタル放送の著作権保護とB-CASカードについて(地上デジタルチューナー搭載モデル)

地上デジタル放送を視聴するときは、B-CASカードを必ず挿入してください。

- 番組の著作権保護のためにB-CASカードを利用します。B-CASカードを挿入しないと、すべてのデジタル放送が視聴できません。
- デジタル放送には、コピー制御信号が加えられています。放送局が定めた範囲でコピーできますが、著作権者等に無断で販売したりインターネットで公衆に送信したりすると、著作権侵害になります。

## アナログ放送からデジタル放送への移行について (地上デジタルチューナー搭載モデル)

地上デジタル放送は、関東、中京、近畿の三大広域圏の一部で2003年12月から開始され、その他の地域でも、2006年末までに放送が開始されました。

該当地域における受信可能エリアは、当初限定されていますが、順次拡大される予定です。地上アナログ放送は2011年7月\*に、BSアナログ放送は2011年\*までに終了することが、国の方針として決定されています。

\* 2008年3月現在の情報です。

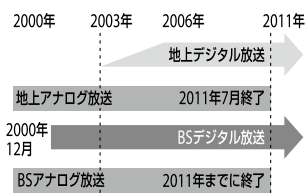

## ソフトウェアの不正コピー禁止について

本機に付属のソフトウェアは、ライセンスあるいはロイヤリティー契約のもとに供給されています。これらのソフトウェアを不正にコピーすることは法律で禁止されています。また、店頭で購入したソフトウェアを人に貸したり、人からソフトウェアを借りてコピーして使うことは禁じられています。ソフトウェアの使用許諾書をよくお読みのうえ、お使いください。

## ソフトウェアと周辺機器の動作について

一般的にWindows用、DOS/V用などと表記している市販ソフトウェアや周辺機器の中には、本機で使用できないものがあります。ご購入に際しては、販売店または各ソフトウェアおよび周辺機器の販売元にご確認ください。

市販ソフトウェアおよび周辺機器を使用された場合の不具合や、その結果生じた損失については、一切責任を負いかねます。また、本機に付属のOS以外をインストールした場合の動作保証はいたしかねます。

## お手入れ

### 本機のお手入れ

- 本機の電源を切り、ACアダプターとバッテリーを取りはずしてからお手入れをしてください。
- ゴミやほこりなどは、乾いた布で軽く拭き取ってください。
- 汚れを落とすときは、必ず乾いた柔らかい布で軽く拭き取ってください。汚れが落ちにくいときは、息をかけながら乾いた布で拭き取るか、水で少し湿らせた布で軽く拭いたあと、さらに乾いた布で水気を拭き取ってください。
- 市販のOAクリーナーやベンジン、アセトン、アルコールやシンナーなどは、表面処理を傷めますので使わないでください。
- 化学ぞうきんをお使いになるときは、その注意書きに従ってください。
- キーボード(キートップ)の隙間に落ちたゴミやほこりなどは、精密機器専用のエアダスターなどを使って吹き飛ばしてください。キートップは、故意にはずさないでください。また、家庭用掃除機などで吸引すると、故障の原因となります。

### 液晶ディスプレイのお手入れ

- 液晶ディスプレイは、特殊な表面処理がされていますので、なるべく表面に触れないようにしてください。
- 汚れを落とすときは、必ず乾いた柔らかい布で軽く拭き取ってください。
- 汚れが落ちにくいときは、息をかけながら乾いた布で拭き取るか、水で少し湿らせた布で軽く拭いたあと、さらに乾いた布で水気を拭き取ってください。
- 化学ぞうきんや市販のOAクリーナー、ベンジン、アセトン、アルコールやシンナーなどは、表面処理を傷めますので使わないでください。

### ディスクのお手入れについて

- 指紋やほこりによるディスクの汚れは、読み取りエラーや書き込みエラーの原因になります。いつもきれいにしておきましょう。
- 普段のお手入れは、柔らかい布で下図のようにディスクの中心から外の方へ軽く拭きます。

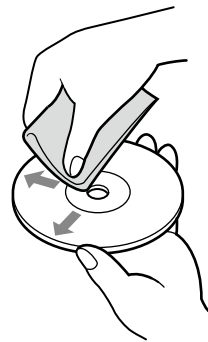

- 汚れがひどいときは、水で湿らせた布で拭いたあと、更に乾いた布で水気をふき取ってください。
- ベンジンやシンナー、レコードクリーナー、静電気防止剤などはディスクを傷めることがありますので、使用しないでください。
- ほこりなどの汚れは、ブローを使って吹き飛ばしてください。

### レンズ前面のプレートの お手入れ

内蔵カメラ(MOTION EYE)のレンズ前面のプレートのほこりは、ブローブラシか、柔らかい刷毛でとります。汚れがひどいときは、レンズクリーニングクロスなどで拭き取ってください。傷がつきやすいので、強くこすらないでください。

## 廃棄時などのデータ消去について

コンピューターを廃棄などするときには、お客様の重要なデータを消去する必要があります。

データを消去する場合、一般には次のような作業を行います。

- データを「ごみ箱」に捨てる
- 「削除」操作を行う
- 「ごみ箱を空にする」コマンドを使って消す
- ソフトウェアで初期化(フォーマット)する
- ハードディスクまたはSSD内のリカバリー機能や自作のリカバリーディスクを使い、お買い上げ時の状態に戻す

これらの作業では、一見データが消去されたように見えますが、ハードディスクまたはSSD内のファイル管理情報が変更され、WindowsなどのOSのもとで呼び出す処理ができなくなっただけで、本来のデータは残っています。

従って、特殊なデータ回復のためのソフトウェアを利用すれば、これらのデータを読み取ることが可能な場合があります。このため、悪意のある第三者により、重要なデータが読み取られ、予期しない用途に利用されるおそれがあります。

廃棄時などにハードディスクまたはSSD上の重要なデータが流出するトラブルを回避するためには、ハードディスクまたはSSD上に記録された全データを、**お客様の責任において消去することが非常に重要となります。**

データを消去するためには、以下の方法があります。

- 本機に搭載されているVAIO データ消去ツールを使って、ハードディスクまたはSSDのデータを完全に消去する  
詳しくは、「VAIO 電子マニュアル」をご覧ください。(「パソコン本体の使いかた」-「ハードディスク / SSD」-「ハードディスク / SSDのデータを完全に消去する」をクリックする。)
- 有償サービスを利用する  
消去に関する詳しい情報がVAIOサポートページに掲載されています。<http://vcl.vaio.sony.co.jp/notices/hddformat.html>をご覧ください。
- ハードディスクまたはSSDを破壊する  
ハードディスクまたはSSD上のデータを物理的・磁氣的に破壊して、データを読み取れないようにします。

# 使用できるディスクとご注意

## 使用できるディスク

◎：再生、記録可能

○：再生のみ可能、記録不可

－：再生、記録不可

ディスクの種類	DVDスーパーマルチ ドライブ	ブルーレイディスクドライブ (DVDスーパーマルチ 機能搭載)	DVDスーパーマルチ/ BD-ROM一体型ドライブ
CD-ROM	○	○	○
Video CD	○	○	○
Music CD	○	○	○
CD Extra	○	○	○
CD-R/RW	◎ *5	◎ *5	◎ *5
DVD-ROM	○	○	○
DVD-Video	○	○	○
DVD-R/RW	◎	◎	◎
DVD+R/RW	◎	◎	◎
DVD+R DL (Double Layer)	◎	◎	◎
DVD-R DL (Dual Layer)	◎	◎	◎
DVD-RAM *1 *2	◎	◎	◎
BD-ROM	－	○	○
BD-R/RE *3	－	◎ *4	○

\*1 DVD-RAMは、カートリッジタイプはご使用になれません。カートリッジタイプではないもの、あるいはカートリッジから取り出し可能なディスクをお使いください。

\*2 DVD-RAMは、Ver.1 (片面 2.6Gバイト)の書き込みには対応していません。  
DVD-RAM Version 2.2/12X-SPEED DVD-RAM Revision 5.0ディスクには対応しておりません。

\*3 BD-RE Ver.1.0、カートリッジタイプのディスクはご使用できません。

\*4 BD-R Part1 Ver.1.1/1.2/1.3 (1層 25Gバイト、2層 50Gバイト)、BD-RE Part1 Ver.2.1 (1層 25Gバイト、2層 50Gバイト)の書き込みに対応しています。

\*5 Ultra Speed CD-RWのディスクは書き込みできません。

## ご注意

- 使用するディスクによっては、一部の記録/再生に対応していない場合があります。
- 本機のドライブは8cmディスクの書き込みには対応していません。
- 本機では、円形ディスクのみお使いいただけます。円形以外の特殊な形状のディスク (星型、ハート型、カード型など) や破損したディスクを使用すると本機の故障の原因となります。
- DVD+R / +RW / DVD-R / -RWにはDVDビデオ形式、DVD-RW / DVD-RAMにはDVDビデオレコーディング規格での記録が可能です。
- DVD+R / DVD+RW / DVD-R / DVD-RW / CD-R / CD-RWはソニー製のディスクをお使いになることをおすすめします。
- 6倍速記録DVD-RWは、DVD-RW 6倍速記録以上に対応したモデル以外では書き込みにお使いいただけません。
- 8倍速記録DVD+RWは、DVD+RW 8倍速記録以上に対応したモデル以外では書き込みにお使いいただけません。
- 複製不可の設定がされたDVD-ROMやDVDビデオは、バックアップを作成することはできません。
- 本製品は、コンパクトディスク (CD)規格に準拠した音楽ディスクの再生・録音を前提として設計されています。DualDisc及び著作権保護技術を採用する一部の音楽ディスクはCD規格に準拠していないことから、本製品ではご使用いただけない場合があります。
- CPRMIに対応したDVD-RW / DVD-RAMを再生するには、インターネットに接続する必要があります。

- ブルーレイディスクでは著作権保護されたコンテンツを録画・編集・再生するために著作権保護技術AAC3を採用しています。ブルーレイディスクを継続的にお使いいただくためには、定期的にAAC3キーを更新することが必要です。AAC3キーは録画・編集・再生ソフトウェアが表示するメッセージに従いインターネットに接続することで更新することができます。更新しない場合には、著作権保護されたコンテンツの録画・編集・再生ができなくなる可能性があります。なお、著作権保護されていないコンテンツの録画・編集・再生には支障はありません。本機にインストールされて提供されたブルーレイディスク録画・再生ソフトウェアは製品出荷開始後5年間はAAC3キーの更新を行うことができます。それ以降の対応につきましては弊社ホームページでご案内します。(ブルーレイディスクドライブ(DVDスーパーマルチ機能搭載)モデルまたはDVDスーパーマルチ/BD-ROM一体型ドライブ搭載モデル)
- 本機では、ソフトウェアを用いてブルーレイディスクを再生(デコード)しています。このため、ディスクによっては操作、および機能に制限があったり、CPU性能などのハードウェア資源の関係で音がとぎれたり、コマ落ちすることがあります。(ブルーレイディスクドライブ(DVDスーパーマルチ機能搭載)モデルまたはDVDスーパーマルチ/BD-ROM一体型ドライブ搭載モデル)
- 映画などのBD-ROMコンテンツには、地域(リージョンコード)の設定が必要です。選択した地域と異なる設定のディスクは再生できません。(ブルーレイディスクドライブ(DVDスーパーマルチ機能搭載)モデルまたはDVDスーパーマルチ/BD-ROM一体型ドライブ搭載モデル)
- HDMI、DVIなどのデジタル接続をする場合、接続するディスプレイがHDCP(High-bandwidth Digital Content Protection)規格に対応していない場合は、著作権保護されたブルーレイディスクの映像を表示できません。(ブルーレイディスクドライブ(DVDスーパーマルチ機能搭載)モデルまたはDVDスーパーマルチ/BD-ROM一体型ドライブ搭載モデル)
- 再生するブルーレイディスクによっては、アナログ出力での解像度が制限される場合や、出力ができない場合があります。(ブルーレイディスクドライブ(DVDスーパーマルチ機能搭載)モデルまたはDVDスーパーマルチ/BD-ROM一体型ドライブ搭載モデル)

## 書き込んだディスクを他のプレーヤーで読み込むときのご注意

- CD-R / CD-RWを使用して作成した音楽CDは、ご使用のCDプレーヤーによっては再生できない場合があります。
- DVD+R DL / DVD-R DL / DVD+R / DVD+RW / DVD-R / DVD-RW / DVD-RAMを使用して作成したDVDは、ご使用のDVDプレーヤーによっては再生できない場合があります。
- 本機で作成したBD-R / BD-REは、BD-RE Ver.1.0対応のブルーレイレコーダーでは再生できません。(ブルーレイディスクドライブ(DVDスーパーマルチ機能搭載)モデル)

## ディスク書き込みに失敗しないためには

ディスクに書き込みの際は、下記のようなことにご注意ください。書き込みに失敗することがあります。

書き込みに失敗したディスクについては、その原因がいかなるものであっても、弊社は一切責任を負いかねますので、あらかじめご了承ください。

- コンピューターのCPUやハードディスクまたはSSDに負荷がかかる動作を避けてください。
- 常駐型のディスクユーティリティーや、ディスクのアクセスを高速化するユーティリティーなどは、不安定な動作の原因となりますので使用をお控えください。
- キーボードやタッチパッドの操作をすると振動で失敗する場合があります。
- ユーザーの簡易切り替えを行わないでください。
- 本機に振動や衝撃などを加えないでください。
- 本機につないだi.LINKケーブルおよび他のi.LINK対応機器につないだi.LINKケーブルを抜き差ししたり、本機やi.LINK対応機器の電源を入/切しないでください。
- 本機につないだUSBケーブルおよび他のUSB対応機器につないだUSBケーブルを抜き差ししたり、本機やUSB対応機器の電源を入/切しないでください。
- インターネットに接続したり電子メールを送受信するなど、他のコンピューターやネットワークにアクセスしないでください。
- ACアダプターまたは電源コードの取り付け/取りはずしを行わないでください。

---

# デジタル放送について (地上デジタルチューナー搭載モデル)

## 対応している放送の種類

地上デジタル放送 (VHF 1ch-12ch、CATV C13ch-C63ch、UHF 13ch-62ch)

### ！ご注意

- 本機は同一周波数パスルー方式、周波数変換パスルー方式に対応しています。トランスモジュレーション方式には対応していません。
- BS・110度CSデジタル放送、アナログ放送には対応していません。

## デジタル放送の機能

本機は以下の機能に対応しています。

- EPG(電子番組表)
- 字幕放送
- データ放送
- 双方向(データ放送)サービス

### ！ご注意

字幕はブルーレイディスクにのみ書き出しできます。ただし、再生機器によっては字幕が再生できないことがあります。

## デジタル放送を書き出せるディスク

ハードディスクドライブに録画したデジタル放送の番組は、以下のディスクに書き出せます。

- BD-R / BD-RE(ブルーレイディスクドライブ(DVDスーパーマルチ機能搭載)モデル)
- CPRM対応のDVD-RW / DVD-RAM

### ！ご注意

- 「使用できるディスクとご注意」(140ページ)もあわせてご確認ください。
- デジタル放送の番組を直接ディスクに録画することはできません。
- CPRM対応のDVD-Rに番組を書き出すことはできません。
- デジタル放送の番組をBD-R / BD-REに書き出した場合、BD-RE Ver.1.0対応のブルーレイディスクレコーダーでは再生できません。
- デジタル放送の番組を書き出したディスクは、お使いの再生機器によっては再生できないことがあります。

## CPRMについて

CPRM(Content Protection for Recordable Media)とは、著作権を保護するために映像素材を暗号化・復号化する技術です。

デジタル放送の番組をDVDに書き出す場合は、パッケージに「デジタル放送対応」や「CPRM対応」などの記載があるディスクをご使用ください。

# 索引

\* 別紙「主な仕様と付属ソフトウェア」をご覧ください。

## 【ア行】

アフターサービス .....	115
アプリ切替ボタン .....	134
アプリ終了ボタン .....	134
アンテナ .....	24
端子 .....	129
変換ケーブル .....	18
インターネット .....	59, 95
ウイルス .....	63
液晶ディスプレイ .....	88, 126, 135
お手入れ .....	138
エラーメッセージ .....	101
主な仕様 .....	別紙*
音楽	
再生 .....	53
作成 .....	52
取り込む .....	51
音量ボタン .....	134

## 【カ行】

カスタマー登録 .....	36
画面 .....	88
画面切り換えボタン .....	133
カラーボタン .....	134
カルテ .....	18
キーボード .....	90, 126, 132
起動 .....	83
吸気口 .....	131
クリアボタン .....	133
結露 .....	135
コンピューターウイルス .....	63

## 【サ行】

再生／一時停止ボタン .....	128
写真	
見る .....	54
充電ランプ .....	127
仕様 .....	別紙*
消音ボタン .....	134
スタンバイボタン .....	133
セキュリティ .....	63

接続 .....	20
ADSL .....	23
CATV .....	23
FTTH .....	23
ISDN回線 .....	24
アンテナ .....	24
電源コード .....	26
バッテリー .....	22
設置 .....	19
操作ボタンA .....	134
操作ボタンB .....	134
操作ボタンC .....	134
ソフトウェア	
一覧 .....	別紙*
お問い合わせ先 .....	118
不正コピー禁止について .....	138

## 【タ行】

タッチパッド .....	92, 126
チャンネル数字／文字入力ボタン .....	133
チャンネルボタン .....	134
次ボタン .....	128
停止ボタン .....	128
ディスク .....	95
アクセスランプ .....	127
お手入れ .....	138
ディスプレイ .....	88
デジタル放送 .....	20, 40
トラブル .....	96
データ消去について .....	139
テレビ	
見る .....	45
録画予約をする .....	46
テレビ入力切替ボタン .....	133
電源 .....	83
電源を入れる .....	28
電源を切る .....	42
パワーボタン .....	28
パワーランプ .....	28
電源コード .....	18, 26
電源ボタン .....	133
電話回線 .....	60
ドライブ	
アクセスランプ .....	129
イジェクトボタン .....	129
トラブル .....	78, 80

## 【ナ行】

内蔵カメラ(MOTION EYE) .....	101, 126
ランプ .....	126
内蔵スピーカー .....	126
内蔵マイク .....	126
入力ボタン .....	134

## 【ハ行】

ハードディスク .....	93
取り扱いについて .....	136
バイオ電子マニュアル .....	43, 78
バイオナビ .....	44
排気口 .....	130
パスワード .....	87
削除 .....	66
設定 .....	65
変更 .....	66
バックアップ .....	70
バッテリー .....	18, 22, 29, 137
端子 .....	131
パワーボタン .....	129
パワーランプ .....	129
番組詳細ボタン .....	134
光ファイバー .....	60
左ボタン .....	126
ビデオ	
再生 .....	54
付属ソフトウェア	
一覧 .....	別紙*
お問い合わせ先 .....	118
付属品 .....	18
ブルーレイディスクドライブ .....	129
プロバイダー .....	59
ヘッドホン端子 .....	127
保証書 .....	115
ボリュームボタン .....	128

## 【マ行】

マイク端子 .....	127
前ボタン .....	128
マカフィー・	
PCセキュリティセンター .....	63
マニュアルイジェクト穴 .....	129
右ボタン .....	126

無線LAN .....	61
スイッチ .....	127
取り扱いについて .....	136
ランプ .....	127
メッセージ .....	101
メモリー	
増設する .....	67
取り付ける .....	67
取りはずす .....	69
メモリーカードアクセスランプ	
.....	127
メモリースティックスロット ...	127
モード切換ボタン .....	133
文字入力 .....	90
モニター端子 .....	130

## 【ヤ行】

有料サービス .....	116
--------------	-----

## 【ラ行】

リカバリー .....	73
ディスクを作成する .....	70
リモコン .....	18, 133
受光部 .....	127
連動データボタン .....	134
録画停止ボタン .....	134
録画ボタン .....	134

## 【A】

ACアダプター .....	18, 26
取り扱いについて .....	137
ACコンセント .....	26
ADSL .....	23, 60
AVモードボタン .....	128

## 【B】

B-CASカード .....	18, 20
カバー .....	131
BD .....	95
再生 .....	58
作成 .....	57
Bluetooth	
取り扱いについて .....	136

## 【C】

Caps Lockキー .....	132
Caps Lockランプ .....	128
CATV .....	23
CATVインターネット .....	60
CD .....	95
作成 .....	52
取り込む .....	51

## 【D】

DC IN 端子 .....	26, 130
DVD .....	95
再生 .....	58
作成 .....	57
DVDスーパーマルチ/	
BD-ROM一体型ドライブ ...	129
DVDスーパーマルチドライブ ....	129

## 【E】

ExpressCardスロット .....	130
-----------------------	-----

## 【F】

FeliCaポート .....	100, 126
Fnキー .....	132
FTTH .....	23, 60

## 【H】

HDMI OUT端子 .....	130
------------------	-----

## 【I】

i.LINK端子 .....	130
IDラベル .....	126
ISDN回線 .....	24, 60

## 【L】

LAN端子 .....	23, 130
-------------	---------

## 【M】

My Sony ID .....	36
------------------	----

## 【N】

Num Lkキー .....	132
Num Lockランプ .....	128

## 【P】

PC / TVスイッチ .....	134
-------------------	-----

## 【S】

S1ボタン .....	128
Scr Lkキー .....	132
Scroll Lockランプ .....	128
SDメモリーカードスロット ....	127
SSD .....	93
取り扱いについて .....	136

## 【U】

USB端子 .....	24, 129
-------------	---------

## 【V】

VAIO Update .....	38
VAIOカスタマー登録 .....	36
VAIOカスタマーリンク .....	108
VAIOサポートページ .....	104
VAIO データレスキューツール ...	76
VAIO 電子マニュアル .....	43, 78
VAIO ナビ .....	44
VOLボタン .....	128

## 【W】

Windows	
準備する .....	30
Windowsボタン .....	134
WIRELESSスイッチ .....	127
WIRELESSランプ .....	127

## 【数字】

10キー入力ボタン .....	133
-----------------	-----



## 商標について

- VAIOはソニー株式会社の登録商標です。



- MEMORY STICK<sup>®</sup>、"Memory Stick"、"メモリースティック"、"Memory Stick Duo"、"メモリースティック デュオ"、"MagicGate"、"マジックゲート"、"メモリースティック PRO"、"メモリースティック PRO デュオ"、"メモリースティック PRO-HG"、"メモリースティック マイクロ"はソニー株式会社の商標または登録商標です。
- i.LINKは、IEEE 1394-1995とIEEE 1394a-2000を示す呼称です。i.LINKとi.LINKロゴ"i"はソニー株式会社の商標です。
- "ウォークマン"、"WALKMAN"およびそのロゴは、ソニー株式会社の登録商標です。
- "AVCHD" および "AVCHD" ロゴはパナソニック株式会社とソニー株式会社の商標です。
- HDVおよびHDVロゴは、ソニー株式会社と日本ビクター株式会社の商標です。
- "PetaMap"および「ペタマップ」は、ソニースタイル・ジャパン株式会社の登録商標です。
- 「PlaceEngine」は、クウジット株式会社の登録商標です。
- 「PlaceEngine」は、株式会社ソニーコンピュータサイエンス研究所が開発し、クウジット株式会社がライセンスを行っている技術です。
- FeliCaは、ソニー株式会社の登録商標です。
- FeliCaは、ソニー株式会社が開発した非接触ICカードの技術方式です。
- eLIOは、株式会社ソニーファイナンスインターナショナルが開発したネット決済用のクレジットサービスで、同社の登録商標です。
- 「Edy(エディ)」は、ビットワレット株式会社が管理するプライベート型電子マネーサービスのブランドです。
- Suicaは、東日本旅客鉄道株式会社の登録商標です。
- ICOCAは、西日本旅客鉄道株式会社の登録商標です。
- PiTaPaは、株式会社スルッとKANSAIの登録商標です。
- TOICAは、東海旅客鉄道株式会社の登録商標です。
- PASMOは、株式会社パスモの登録商標です。
- nimocaは、西日本鉄道株式会社の登録商標です。
- Kitacaは、北海道旅客鉄道株式会社の登録商標です。
- SUGOCAは、九州旅客鉄道株式会社の登録商標です。
- 「iモード」、「おサイフケータイ」および「トルカ」は株式会社NTTドコモの商標または登録商標です。
- 「かざしてポン！」および「かざボン」はフェリカネットワークス株式会社の商標です。
- BluetoothワードマークとロゴはBluetooth SIG, Inc.の所有であり、ソニーはライセンスに基づきこのマークを使用しています。他のトレードマークおよびトレード名称については、個々の所有者に帰属するものとします。
- Intel、インテル、Intel ロゴ、Intel Inside、Intel Inside ロゴ、Centrino、Centrino Inside、Intel Viiv、Intel Viiv ロゴ、Intel vPro、Intel vPro ロゴ、Celeron、Celeron Inside、Intel Atom、Intel Atom Inside、Intel Core、Core Inside、Itanium、Itanium Inside、Pentium、Pentium Inside、Viiv Inside、vPro Inside、Xeon、Xeon Inside は、アメリカ合衆国およびその他の国における Intel Corporationの商標です。
- Microsoft、Windows、Windows Vista、Windows Media、Outlook、PowerPoint、Officeロゴ、Encarta、Encartaロゴは、米国Microsoft Corporationの米国およびその他の国における商標です。
- ATI、ATIロゴ、およびこれらの組み合わせ、ATI Mobility Radeonは、Advanced Micro Devices, Inc.の商標です。
- IBMおよびPC/AT、PS/2は、米国International Business Machines Corporationの商標および登録商標です。
- Dolby、ドルビー、Pro Logic及びダブルD記号DDはドルビーラボラトリーズの商標です。
- Ethernetおよびイーサネットは、富士ゼロックス社の登録商標です。
- HDMI、HDMIロゴ、およびHigh-Definition Multimedia Interfacelは、HDMI Licensing LLCの商標または登録商標です。
- SDロゴは商標です。 
- SDHCロゴは商標です。 
- ExpressCard(TM)ワードマークとロゴは、Personal Computer Memory Card International Association (PCMCIA)の所有であり、ソニーへライセンスされています。他のトレードマークおよびトレード名称については、個々の所有者に帰属するものとします。
- 「EZweb」は、KDD株式会社の登録商標または商標です。
- TDKはTDK株式会社の登録商標です。
- Adobe、Adobeロゴ、Adobe Premiere、Adobe Photoshop Elements、Photoshop、Adobe Reader、Lightroom、および Adobe Acrobatは、Adobe Systems Incorporated (アドビシステムズ社) の米国ならびに他の国における登録商標または商標です。
- Gracenote and CDDB are registered trademarks of Gracenote. The Gracenote logo and logotype, the Gracenote CDDB logo, and the "Powered by Gracenote" logo are trademarks of Gracenote.
- Equaliser for VAIO, Multichannel 5 Band EQ + Filters for VAIO and Restorer for VAIO from Sony Oxford. Copyright (C) Sonnox Ltd.
- QRコードは、(株)デンソーウェーブの登録商標です。
- その他、本書で登場するシステム名、製品名、サービス名は、一般に各開発メーカーの登録商標あるいは商標です。なお、本文中では(TM)、(R)マークは明記していません。

ソフトウェアをお使いになる前に、必ずお買い上げのコンピューターに添付のソフトウェア使用許諾契約書をご覧ください。

# ソニーが提供する 情報一覽

インターネット

インターネットに接続すれば、VAIOを活用するために役立つ情報を閲覧することができます。

## VAIOの最新サポート情報を提供

VAIOサポートページ

<http://vcl.vaio.sony.co.jp/>



VAIOをお使いの上で、わからないことやトラブルが起きたときにご覧ください。解決方法をわかりやすく提供しています。（詳しくは104ページをご覧ください。）

## VAIOオーナーのポータルサイト

My VAIO

<http://sony.jp/vaio/myvaio/>



ウェブ検索やニュースなどのポータル機能とVAIOの各種サービスをご覧いただけます。

## VAIOの製品情報が満載

VAIOホームページ

<http://sony.jp/vaio/>



VAIOのカタログ情報をはじめとした、総合情報サイトです。

※画面は予告なく変更することがありますがご了承ください。

電話番号はお間違いのないようご注意ください。

## 使いかたのお問い合わせ

### VAIOカスタマーリンク「使い方相談窓口」

ロクゼロ サンサンキューキュウ  
**(0120) 60-3399**  
(フリーダイヤル)

※VAIOカスタマー登録がお済みではないお客様、  
携帯電話、PHS、一部のIP電話、  
海外などからのご利用は、  
(0466) 30-3000(通話料お客様負担)

#### 受付時間

平日：9時～18時

土曜、日曜、祝日：9時～17時  
(365日年中無休)

年末年始は土曜、日曜、祝日の受付時間となる  
場合があります。

- フリーダイヤルをご利用になるには、VAIOカスタマー登録が必要です。
- VAIOカスタマー登録がお済みのお客様には、VAIOご購入日から1年間、「使い方相談窓口」でのサポートを無料でご利用いただけます。
- お電話の前に本機の型名をご確認ください。  
(保証書または本機IDラベルに記載されています。本機IDラベルについては、本機の液晶ディスプレイ右下をご覧ください。)

お電話でのお問い合わせについて、詳しくは「電話で問い合わせる」(107ページ)をご覧ください。

## カスタマー登録に関するお問い合わせ

### カスタマー専用デスク

ゼロヨンロクロク サンハチ イチヨンイチゼロ  
**(0466) 38-1410**

#### 受付時間

平日：9時～20時

土曜、日曜、祝日：9時～17時

(年末年始は土曜、日曜、祝日の受付時間となる場合があります。)

My VAIO (<http://sony.jp/vaio/myvaio/>) では、VAIOオーナーのみなさまにさまざまな有料サービスをご提供しています。

#### ■ セミナー・個人レッスン

VAIOの基本的な使いかたから、写真加工、ハイビジョン編集まで、少人数制できめ細かく学べる各種セミナーやご自宅でじっくり学べる訪問個人レッスンをご用意しています。

#### ■ VAIO設置設定サービス

スタッフがお客様のご自宅へお伺いし、VAIOの設置・設定サポート(初期設定/インターネット設置/無線LAN設定/データ移行など)を行うサービスです。

※ このほかにも有料メニューをご用意しています。

詳しくはMy VAIO (<http://sony.jp/vaio/myvaio/>) をご覧ください。

使いかたのお問い合わせ

VAIOカスタマーリンク「使い方相談窓口」  
電話番号 (0120) 60-3399

※フリーダイヤルをご利用になるには、VAIOカスタマー登録が必要です。  
※VAIOカスタマー登録がお済みのお客様には、VAIOご購入日から1年間、  
「使い方相談窓口」でのサポートを無料でご利用いただけます。  
※お電話の前に本機の型名をご確認ください。

詳しくは、前ページをご覧ください。

VAIOサポートページ

VAIOの最新のサポート情報を詳しく掲載しています。

<http://vcl.vaio.sony.co.jp/>

VAIOホームページ

VAIOを楽しく使っていただくための情報をご案内します。

<http://sony.jp/vaio/>

ソニー株式会社 〒108-0075 東京都港区港南1-7-1

<http://www.sony.co.jp/>

© 2009 Sony Corporation / Printed in China

4-163-581-01 (1)

