

Nikon

デジタル一眼レフカメラ

D5200









活用ガイド

Jp

ニコンデジタル一眼レフカメラをお買い上げくださいますと、誠にありがとうございます。お使いになる前に、使用説明書と活用ガイド（本書）をよくお読みになり、内容を十分に理解してから正しくお使いください。お読みになった後は、お使いになる方がいつでも見られるところに保管し、撮影を楽しむためにお役立てください。



本書について

本書では、次から知りたいことを簡単に探し出すことができます。

 目次.....	 iv	 警告メッセージ.....	 245
 目的別かんたん検索.....	 ii	 故障かな？と思ったら.....	 240
 索引.....	 262		

本文中のマークについて

本書は、次の記号を使用しています。必要な情報を探すときにご活用ください。

-  カメラを使用する前に注意していただきたいことや守っていただきたいことを記載しています。
-  カメラを使用する前に知っておいていただきたいことを記載しています。
-  本書上で関連情報が記載されているページです。

表記について

- SDメモリーカード、SDHCメモリーカード、およびSDXCメモリーカードを「SDカード」と表記しています。
- バッテリーチャージャーを「チャージャー」と表記しています。
- ご購入時に設定されている機能やメニューの設定状態を「初期設定」と表記しています。
- 本書では、カメラの設定が初期設定であることを前提に操作の説明を行っています。

ヘルプ機能

このカメラにはヘルプ機能が付いています。メニュー操作時などに、液晶モニターでその項目の意味などを調べることができます。詳しくは□□11をご覧ください。

「見て聞くマニュアル」デジチューター

インターネット上でD5200の操作方法を、動画や作例写真を交えながら説明しています。下記アドレスのホームページをご覧ください。

<http://www.nikondigitutor.com/>

安全上のご注意

安全にカメラをお使いいただくために守っていただきたい内容が記載されています。カメラをお使いになる前に必ずお読みください。詳しくは□□xii～xviiiをご覧ください。

カメラと付属品を確認する

お使いになる前に、カメラと付属品が全てそろっていることを確認してください。

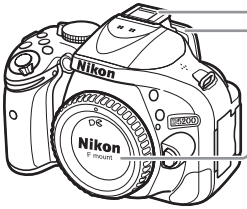

□ D5200カメラ本体



□ アクセサリーシューカバー BS-1



□ 接眼目当てDK-20



□ ボディーキャップBF-1B

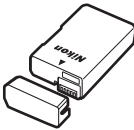

□ Li-ionリチャージابل
バッテリー EN-EL14
(端子カバー付)



□ バッテリーチャージャー
MH-24



□ ストラップAN-DC3

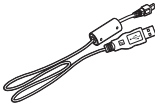

□ USBケーブルUC-E17

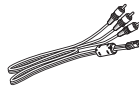

□ オーディオビデオケーブル
EG-CP16



□ アイピースキャップDK-5
(□31)

□ ViewNX 2 CD-ROM

□ 保証書

□ 使用説明書

□ 登録のご案内

□ 活用ガイドCD-ROM (活用ガイド (本書) 収録)

- レンズキットの場合はレンズも付属しています。
- SDカードは付属していません。このカメラで使えるSDカードについては、□225をご覧ください。
- 日本国内でご購入いただいたカメラは、画面の表示言語を日本語または英語に設定できます。
- 万一、不足のものがありましたら、ご購入店にご連絡ください。

目的別かんたん検索



撮る



🔍 撮り方を選ぶ	
とにかく簡単に撮影する (📷)	20
風景、人物など、撮影シーンに合わせて撮影する	23
特殊効果をつけて撮影する	114
シャッタースピードを決めて撮影する (S)	
— 動きを止めて撮る —	57
絞り値を決めて撮影する (A)	
— 背景をぼかす、背景までシャープに撮る —	58
長時間露出で撮影する (M) — 花火や星空を撮影する —	59、61
液晶モニターを見ながら撮影する (ライブビュー撮影)	97
動画を撮影する	105
🔍 シャッターのきり方 (レリーズモード)	
1コマ撮影と連続撮影を切り換える	28
セルフタイマーやリモコンを使って撮影する	30
撮影時の動作音を小さくして撮影する (静音撮影)	28
🔍 ピント (フォーカス)	
ピントの合わせ方を選ぶ	33、36
ピントを合わせる位置を選ぶ	38
🔍 画質・サイズ	
大きくプリントする画像を撮影する	
撮影できるコマ数を増やす	42、44
🔍 明るさ (露出)	
画像を明るめ/暗めにする	66
白とびや黒つぶれの少ない画像を撮影する	70、72
🔍 フラッシュ	
フラッシュが自動的に光るようにする	22、46
フラッシュを光らせずに撮影する	20、46
瞳が赤くならないようにする	46、47



見る



🔍 再生	
撮影した画像をカメラで見る	121
画像の情報を詳しく表示する	122
画像をスライドショーにして見る	133
画像をテレビで見る	149
画像を誤って削除しないようにする (プロテクト)	129
🔍 削除	
不要な画像を削除する	130



加工する



撮影した画像のサイズ、色、明るさなどを変更する	187
フラッシュで瞳が赤くなった画像を補正する	190
RAW画像をJPEG画像に変換する	197
2コマのRAW画像を1コマに合成する	195
写真を絵画のような画像にする	202
動画の必要な部分だけを残したり、1フレームだけを切り出してJPEG画像にする	111



操作する



インフォ画面の操作方法	6
メニューの操作方法	11
メニューに表示される言語を変更する	182
液晶モニターやファインダー内の表示がすぐに消えないようにする	165
ファインダーをはっきりと見えるようにする	16
ライブビュー表示中に構図用格子線を表示する	102
内蔵時計の日付と時刻を設定する	16、182
SDカードを初期化（フォーマット）する	18
最初（購入時）の設定に戻す	53
撮影時に電子音が鳴らないようにする	167
ヘルプを表示する	11



パソコン/プリンター



パソコンに画像を転送する	135、138
プリンターで画像を印刷する	141
日付を入れて印刷する	143、169



アクセサリ / メンテナンス



使えるSDカード	225
使えるレンズ	212
使える外付けフラッシュ（スピードライト）	217
使えるアクセサリ	222
使えるパソコン用ソフトウェア	222
付属品のアイピースキャップの用途	31
カメラを掃除する	227
カメラを点検や修理に出す	271

















目次

カメラと付属品を確認する.....	i
目的別かんたん検索.....	ii
安全上のご注意.....	xii
ご確認ください.....	xvii

お使いになる前に **1**

各部の名称と機能.....	1
カメラ本体.....	1
撮影モードダイヤル.....	3
ファインダー.....	4
液晶モニター.....	5
液晶モニター表示.....	6
コマンドダイヤル.....	8
メニューを使う.....	11
メニュー項目の設定.....	12
撮影前の準備.....	14

かんたんな撮影 **19**

バッテリーとSDカードの残量を確認する.....	19
 (オート) または  (発光禁止オート) で撮影する.....	20
シーンに合わせて撮影する—簡単操作でより美しく.....	23
 (ポートレート).....	23
 (風景).....	23
 (こどもスナップ).....	24
 (スポーツ).....	24
 (クローズアップ).....	24
 (夜景ポートレート).....	25
 (夜景).....	25
 (パーティー).....	25
 (海・雪).....	26
 (夕焼け).....	26
 (トワイライト).....	26
 (ペット).....	26
 (キャンドルライト).....	27
 (桜).....	27

🍁 (紅葉)	27
🍴 (料理)	27

撮影機能を使いこなす (全ての撮影モード) 28

1 コマ撮影、連続撮影、セルフタイマー、リモコン、静音撮影モードで撮影する (レリーズモード)	28
セルフタイマーやリモコンを使って撮影する	30
ピントを自動で合わせる (オートフォーカス)	33
フォーカスモードを選ぶ	33
AF エリアモードを選ぶ	36
フォーカスポイントを自分で選ぶ	38
フォーカスロック撮影	38
ピントを手動で合わせる (マニュアルフォーカス)	40
画質や画像のサイズを変更する	42
画質モードを設定する	42
画像サイズを設定する	44
内蔵フラッシュを使う	45
フラッシュモードを設定する	46
ISO 感度を設定する	49
設定した間隔で撮影する (インターバルタイマー撮影)	51
最初の設定に戻す (ツープタンリセット)	53

P、S、A、M モードで撮影する 55

撮影モード P、S、A、M を使う	55
P：プログラムオートでの撮影方法	56
S：シャッター優先オートでの撮影方法	57
A：絞り優先オートでの撮影方法	58
M：マニュアルでの撮影方法	59
被写体の露出 (明るさ) を設定する	63
明るさを測る方法を設定する (測光モード)	63
AE ロック撮影	64
画像の明るさを調整する (露出補正)	66
フラッシュの発光量を調整する (フラッシュ調光補正)	68
白とびや黒つぶれを抑えて撮影する	70
アクティブ D- ライティング	70
HDR (ハイダイナミックレンジ) 合成を行う	72
1 つの画像に重ねて写し込む (多重露出撮影)	74

画像の色を見た目の色に合わせる (ホワイトバランス).....	77
ホワイトバランスを微調整する.....	79
事前に取得したホワイトバランスを使う (プリセットマニュアル).....	80
明るさ、ホワイトバランス、アクティブ D- ライティングを変えながら 撮影する (オートブラケティング撮影).....	84
画像の仕上がりを設定したり、思い通りに調整する (ピクチャーコントロール).....	88
ピクチャーコントロールを選ぶ.....	88
ピクチャーコントロールを調整する.....	90
カスタムピクチャーコントロールを登録する.....	93
SD カードを使ってピクチャーコントロールを対応ソフトウェアと 共用する.....	96







ライブビュー撮影 (液晶モニターを見ながら撮影する) 97

ライブビュー撮影する.....	97
ライブビュー撮影時のフォーカスモードを選ぶ.....	98
ライブビュー撮影時の AF エリアモードを選ぶ.....	99
ライブビュー撮影時のフォーカスポイントを選ぶ.....	100

動画の撮影と再生 105

動画を撮影する.....	105
動画の設定.....	108
動画を再生する.....	110
動画の編集.....	111
動画の必要な部分を残す.....	111
動画の 1 フレームを JPEG 画像として保存する.....	113

特殊効果をつけて撮影する (スペシャルエフェクトモード) 114

スペシャルエフェクトモードを使う.....	114
 (ナイトビジョン).....	115
 (カラースケッチ).....	115
 (ミニチュア効果).....	115
 (セレクトカラー).....	115
 (シルエット).....	116
 (ハイキー).....	116
 (ローキー).....	116

画像の再生と削除 121



画像を1コマずつ再生する（1コマ表示モード）.....	121
画像情報を表示する.....	122
複数の画像を一覧表示する（サムネイル表示モード）.....	126
撮影した日付ごとに画像を表示する（カレンダー表示モード）.....	127
画像を拡大表示する.....	128
画像を保護する（プロテクト）.....	129
画像を削除する.....	130
表示中の画像を削除する.....	130
複数の画像をまとめて削除する.....	131
スライドショーで再生する.....	133

パソコン、プリンター、テレビとの接続 135





ViewNX 2 をインストールする.....	135
ViewNX 2 を使う.....	138
パソコンに画像を取り込む.....	138
画像を見る.....	139
画像をプリンターで印刷する（ダイレクトプリント）.....	141
カメラとプリンターを接続する.....	141
1コマだけプリントする.....	142
複数の画像をプリントする.....	144
プリントしたい画像を指定する（プリント指定）.....	147
画像をテレビで見る.....	149
AVケーブルを使ってテレビと接続する.....	149
HDMIケーブルを使ってハイビジョンテレビと接続する.....	150

メニュー項目 152

▶ 再生メニュー：再生で使える便利な機能.....	152
削除.....	152
再生フォルダー設定.....	153
再生画面設定.....	153
撮影直後の画像確認.....	153
縦位置自動回転.....	154
スライドショー.....	152
プリント指定（DPOF）.....	152

 撮影メニュー：撮影で使える便利な機能.....	155
撮影メニューのリセット.....	156
記録フォルダー設定.....	156
画質モード.....	155
画像サイズ.....	155
ホワイトバランス.....	155
ピクチャーコントロール.....	155
カスタムピクチャーコントロール.....	155
自動ゆがみ補正.....	157
色空間.....	158
アクティブ D- ライティング.....	155
HDR (ハイダイナミックレンジ).....	155
長秒時ノイズ低減.....	158
高感度ノイズ低減.....	159
ISO 感度設定.....	159
レリーズモード.....	155
多重露出.....	155
インターバルタイマー撮影.....	155
動画の設定.....	155
 カスタムメニュー：撮影に関するさらに詳細な設定.....	161
カスタムメニューのリセット.....	163
a：オートフォーカス.....	163
a1：AF-C モード時の優先.....	163
a2：AF 点数切り換え.....	163
a3：内蔵 AF 補助光の照射設定.....	164
a4：フォーカスエイドインジケータ.....	164
b：露出.....	165
b1：露出設定ステップ幅.....	165
c：AE ロック・タイマー.....	165
c1：半押し AE ロック.....	165
c2：パワーオフ時間.....	165
c3：セルフタイマー.....	166
c4：リモコン待機時間 (ML-L3).....	166

d : 撮影・記録・表示	167
d1 : 電子音設定	167
d2 : ファインダー内格子線表示	167
d3 : ISO 感度表示	167
d4 : 連番モード	168
d5 : 露出ディレーモード	169
d6 : デート写し込み設定	169
e : フラッシュ・BKT 撮影	171
e1 : 内蔵フラッシュ発光	171
e2 : オートブラケティングのセット	172
f : 操作	172
f1 : Fn ボタンの機能	172
f2 : AE/AF ロックボタンの機能	173
f3 : コマンドダイヤル回転方向の変更	174
f4 : カードなし時リリース	174
f5 : インジケーターの+ / - 方向	174
Y セットアップメニュー：カメラを使いやすくする基本設定	175
カードの初期化（フォーマット）	176
液晶モニターの明るさ	176
インフォ画面デザイン	176
インフォ画面の自動表示	179
イメージセンサークリーニング	175
クリーニングミラーアップ	175
イメージダストオフデータ取得	179
ビデオ出力	181
HDMI	175
フリッカー低減	181
地域と日時	182
言語（Language）	182
画像コメント	182
縦横位置情報の記録	183
アクセサリターミナル	184
Eye-Fi 送信機能	185
ワイヤレスモバイルアダプター	186
ファームウェアバージョン	186

 画像編集メニュー：撮影した画像に行う編集機能.....	187
画像編集の操作方法.....	188
D-ライティング.....	189
赤目補正.....	190
トリミング.....	191
モノトーン.....	192
フィルター効果.....	193
カラーカスタマイズ.....	194
画像合成.....	195
RAW 現像（パソコンを使わずに RAW 画像を JPEG 画像に 変換する）.....	197
リサイズ.....	198
簡単レタッチ.....	200
傾き補正.....	200
ゆがみ補正.....	201
魚眼効果.....	201
塗り絵.....	202
カラースケッチ.....	202
アオリ効果.....	203
ミニチュア効果.....	204
セレクトカラー.....	205
動画編集.....	187
編集前後の画像表示.....	207
 最近設定した項目 /  マイメニュー.....	208
 最近設定した項目：最近設定したメニューをたどる.....	208
 マイメニュー：よく使うメニューを登録する.....	209

資料

212



使用できるレンズ.....	212
使用できるスピードライト（別売フラッシュ）.....	217
ニコンクリエイティブライティングシステム（CLS）について.....	218
使用できるアクセサリ.....	222
推奨 SD カード.....	225
カメラとパワーコネクター、AC アダプターの接続方法.....	226

カメラのお手入れについて	227
保管について	227
クリーニングについて	227
ローパスフィルターのお手入れについて	228
カメラとバッテリーの取り扱い上のご注意	232
カメラの取り扱い上のご注意	232
バッテリーの取り扱いについて	234
撮影モード別：設定できる機能一覧	235
撮影モード P （マルチプログラムオート）のプログラム線図	239
故障かな？と思ったら	240
電源・表示関連	240
撮影関連（全撮影モード共通）	240
撮影関連（撮影モード P、S、A、M ）	242
再生関連	243
その他	244
警告メッセージ	245
主な仕様	249
AF-S DX NIKKOR 18-55mm f/3.5-5.6G VR について	255
記録可能コマ数と連続撮影可能コマ数	259
電池寿命について	261
索引	262
アフターサービスについて	271



安全上のご注意

お使いになる前に「安全上のご注意」をよくお読みの上、正しくお使いください。この「安全上のご注意」は、製品を安全に正しく使用し、あなたや他の人々への危害や財産への損害を未然に防止するために重要な内容を記載しています。お読みになった後は、お使いになる方がいつでも見られるところに必ず保管してください。







表示と意味は、次のようになっています。

	危険	この表示を無視して、誤った取り扱いをすると、人が死亡または重傷を負う可能性が高いと想定される内容を示しています。
	警告	この表示を無視して、誤った取り扱いをすると、人が死亡または重傷を負う可能性が想定される内容を示しています。
	注意	この表示を無視して、誤った取り扱いをすると、人が傷害を負う可能性が想定される内容および物的損害の発生が想定される内容を示しています。

お守りいただく内容の種類を、次の絵表示で区分し、説明しています。

絵表示の例	
	△ 記号は、注意（警告を含む）を促す内容を告げるものです。図の中や近くに具体的な注意内容（左図の場合は感電注意）が描かれています。
	⊘ 記号は、禁止の行為（してはいけないこと）を告げるものです。図の中や近くに具体的な禁止内容（左図の場合は分解禁止）が描かれています。
	● 記号は、行為を強制すること（必ずすること）を告げるものです。図の中や近くに具体的な強制内容（左図の場合はプラグをコンセントから抜く）が描かれています。

警告 (カメラとレンズについて)

	分解禁止	分解したり修理や改造をしないこと 感電したり、異常動作をしてケガの原因となります。
	接触禁止	落下などによって破損し、内部が露出したときは、露出部に手を触れないこと 感電したり、破損部でケガをする原因となります。
	すぐに修理依頼を	バッテリー、電源を抜いて、ニコンサービス機関に修理を依頼してください。
	バッテリーを切る	熱くなる、煙が出る、こげ臭いなどの異常時は、すみやかにバッテリーを取り出すこと そのまま使用すると火災、やけどの原因となります。
	すぐに修理依頼を	バッテリーを取り出す際、やけどに充分注意してください。 バッテリーを抜いて、ニコンサービス機関に修理を依頼してください。
	水かけ禁止	水につけたり、水をかけたり、雨にぬらしたりしないこと 発火したり感電の原因となります。
	使用禁止	引火、爆発のおそれのある場所では使わない プロパンガス、ガソリン、可燃性スプレーなどの引火性ガスや粉塵の発生する場所で使用すると、爆発や火災の原因となります。

警告 (カメラとレンズについて)

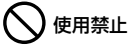

使用禁止

レンズまたはカメラで直接太陽や強い光を見ないこと
失明や視力障害の原因となります。

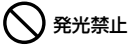

発光禁止

車の運転者等に向けてフラッシュを発光しないこと
事故の原因となります。



発光禁止

フラッシュを人の目に近づけて発光しないこと
視力障害の原因となります。
特に乳幼児を撮影するときは1m以上離れてください。



保管注意

幼児の口に入る小さな付属品は、幼児の手の届くところに置かない
幼児の飲み込みの原因となります。
万一飲み込んだときは直ちに医師にご相談ください。



警告

ストラップが首に巻き付かないようにすること
特に幼児・児童の首にストラップを掛けないこと。
首に巻き付いて窒息の原因となります。

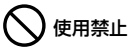

使用禁止

ACアダプター使用時に雷が鳴り出したら、電源プラグに触れないこと
感電の原因となります。
雷が鳴り止むまで機器から離れてください。



警告

指定のバッテリーまたは専用ACアダプターを使用すること
指定以外のものを使用すると、火災や感電の原因となります。

注意 (カメラとレンズについて)



感電注意

ぬれた手でさわらないこと
感電の原因になることがあります。

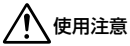

使用注意

カメラの電源がONの状態では、長時間直接触れないこと
使用中に温度が高くなる部分があり、低温やけどの原因になることがあります。



保管注意

製品は、幼児の手の届くところに置かない
ケガの原因になることがあります。



使用注意

逆光撮影では、太陽を画角から十分にずらすこと
太陽光がカメラ内部で焦点を結び、火災の原因になることがあります。画角から太陽をわずかに外しても火災の原因になることがあります。



保管注意

使用しないときは、レンズにキャップを付けるか、太陽光のあたらない所に保管すること
太陽光が焦点を結び、火災の原因になることがあります。



移動注意

三脚にカメラやレンズを取り付けたまま移動しないこと
転倒したりぶついたりして、ケガの原因となる場合があります。



使用注意

航空機内で使うときは、離着陸時に電源をOFFにすること
病院で使うときは病院の指示に従うこと
本機器が出す電磁波などにより、航空機の計器や医療機器に影響を与えるおそれがあります。

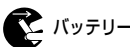

バッテリーを取る



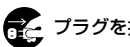

長期間使用しないときは電源 (バッテリーやACアダプター) を外すこと
バッテリーの液もれにより、火災、ケガや周囲を汚損する原因となる場合があります。









プラグを抜く

ACアダプターをご使用の際には、ACアダプターを取り外し、その後電源プラグをコンセントから抜いてください。火災の原因となる場合があります。





注意 (カメラとレンズについて)

-  **発光禁止** 内蔵フラッシュの発光窓を人体やものに密着させて発光させないこと
やけどや発火の原因になることがあります。
-  **禁止** 布団でおおったり、つつんだりして使用しないこと
熱がこもりケースが変形し、火災の原因になることがあります。
-  **放置禁止** 窓を閉め切った自動車の中や直射日光が当たる場所など、異常に温度が高くなる場所に放置しないこと
内部の部品に悪影響を与え、火災の原因になることがあります。
-  **禁止** 付属のCD-ROMを音楽用CDプレーヤーで使用しないこと
機器に損傷を与えたり大きな音がして聴力に悪影響を及ぼすことがあります。

危険 (専用リチウムイオン充電機について)

-  **禁止** バッテリーを火に入れたり、加熱しないこと
液もれ、発熱、破裂の原因となります。
-  **分解禁止** バッテリーを分解しない
液もれ、発熱、破裂の原因となります。
-  **危険** バッテリーに強い衝撃を与えたり、投げたりしない
液もれ、発熱、破裂の原因となります。
-  **危険** 専用の充電器を使用すること
液もれ、発熱、破裂の原因となります。
-  **危険** ネックレス、ヘアピンなどの金属製のものと一緒を持ち運んだり、保管しないこと
ショートして液もれ、発熱、破裂の原因となります。
持ち運ぶときは端子カバーをつけてください。
-  **使用禁止** Li-ionリチャージャブルバッテリー EN-EL14に対応していない機器には使用しないこと
液もれ、発熱、破裂の原因となります。
Li-ionリチャージャブルバッテリー EN-EL14は、D5200に対応しています。
-  **危険** バッテリーからもれた液が目に入ったときはすぐにきれいな水で洗い、医師の治療を受けること
そのままにしておく、目に傷害を与える原因となります。

警告 (専用リチウムイオン充電機について)

-  **保管注意** バッテリーは、幼児の手の届くところに置かない
幼児の飲み込みの原因となります。
万一飲み込んだ場合は直ちに医師にご相談ください。
-  **水かけ禁止** 水につけたり、ぬらさないこと
液もれ、発熱の原因となります。
-  **警告** 変色・変形、そのほか今までと異なることに気づいたときは、使用しないこと
液もれ、発熱、破裂の原因となります。
-  **警告** 充電の際に所定の充電時間を超えても充電が完了しないときは、充電をやめること
液もれ、発熱、破裂の原因となります。

警告 (専用リチウムイオン充電機について)



警告

バッテリーをリサイクルするときや、やむなく廃棄するときはビニールテープなどで接点部を絶縁すること

他の金属と接触すると、発熱、破裂、発火の原因となります。ニコンサービス機関やリサイクル協力店にご持参くださるか、お住まいの自治体の規則に従って廃棄してください。



警告

バッテリーからもれた液が皮膚や衣服に付いたときはすぐにきれいな水で洗うこと

そのままにしておく、皮膚がかぶれたりする原因となります。

注意 (専用リチウムイオン充電機について)



使用注意

充電中のバッテリーに長時間直接触れないこと

充電中に温度が高くなる部分があり、低温やけどの原因になることがあります。

警告 (チャージャーについて)



分解禁止

分解したり修理や改造をしないこと

感電したり、異常動作をしてケガの原因となります。



接触禁止

落下などによって破損し、内部が露出したときは、露出部に手を触れないこと

感電したり、破損部でケガをする原因となります。



すぐに修理依頼を

チャージャーをコンセントから抜いて、ニコンサービス機関に修理を依頼してください。



プラグを抜く

熱くなる、煙が出る、こげ臭いなどの異常時は、速やかにチャージャーをコンセントから抜くこと

そのまま使用すると火災、やけどの原因となります。



すぐに修理依頼を

チャージャーをコンセントから抜く際、やけどに充分注意してください。ニコンサービス機関に修理を依頼してください。



水かけ禁止

水につけたり、水をかけたり、雨にぬらしたりしないこと

発火したり感電の原因となります。



使用禁止

引火、爆発のおそれのある場所では使わない

プロパンガス、ガソリン、可燃性スプレーなどの引火性ガスや粉塵の発生する場所で使用すると、爆発や火災の原因になります。



警告

電源プラグの金属部やその周辺にほこりが付着している場合は、乾いた布で拭き取ること
そのまま使用すると火災の原因になります。



使用禁止

雷が鳴り出したらチャージャーに触れないこと

感電の原因となります。

雷が鳴り止むまで機器から離れてください。



感電注意

ぬれた手でチャージャーをコンセントから抜き差ししないこと

感電の原因になることがあります。



禁止

チャージャーを海外旅行者用電子式変圧器 (トラベルコンバーター) やDC/ACインバーターなどの電源に接続して使わないこと

発熱、故障、火災の原因となります。

 **注意** (チャージャーについて)



感電注意

ぬれた手でさわらないこと
感電の原因になることがあります。



使用注意

通電中のチャージャーに長時間直接触れないこと
通電中に温度が高くなる部分があり、低温やけどの原因になることがあります。



放置注意

製品は、幼児の手の届くところに置かない
ケガの原因になることがあります。



禁止

布団でおおったり、つつんだりして使用しないこと
熱がこもりケースが変形し、火災の原因になることがあります。

ご確認ください

● 保証書について

この製品には「保証書」が付いていますのでご確認ください。「保証書」は、お買い上げの際、ご購入店からお客様へ直接お渡しすることになっています。必ず「ご購入年月日」「ご購入店」が記入された保証書をお受け取りください。「保証書」をお受け取りにならないと、ご購入1年以内の保証修理が受けられないこととなります。お受け取りにならなかった場合は、ただちに購入店にご請求ください。

● カスタマー登録

下記のホームページからカスタマー登録ができます。

<https://reg.nikon-image.com/>

付属の「登録のご案内」に記載されている登録コードをご用意ください。

● カスタマーサポート

下記アドレスのホームページで、サポート情報をご案内しています。

<http://www.nikon-image.com/support/>

● 大切な撮影の前には試し撮りを

大切な撮影（結婚式や海外旅行など）の前には、必ず試し撮りをしてカメラが正常に機能することを事前に確認してください。本製品の故障に起因する付随的損害（撮影に要した諸費用および利益喪失等に関する損害等）についての補償はご容赦願います。

● 本製品を安心してお使いいただくために

本製品は、当社製のアクセサリ（レンズ、スピードライト、バッテリー、チャージャー、ACアダプターなど）に適合するように作られておりますので、当社製品との組み合わせでお使いください。

- Li-ionリチャージャブルバッテリー EN-EL14には、ニコン純正品であることを示すホログラムシールが貼られています。
- 模倣品のバッテリーをお使いになると、カメラの十分な性能が発揮できないほか、バッテリーの異常な発熱や液もれ、破裂、発火などの原因となります。
- 他社製品や模倣品と組み合わせてお使いになると、事故・故障などが起こる可能性があります。その場合、当社の保証の対象外となりますのでご注意ください。

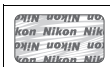

● 使用説明書および活用ガイドについて

- 使用説明書および活用ガイドの一部または全部を無断で転載することは、固くお断りいたします。
- 仕様・性能は予告なく変更することがありますので、ご承知ください。
- 使用説明書および活用ガイドの誤りなどについての補償はご容赦ください。
- 使用説明書および活用ガイドの内容が破損などによって判読できなくなったときは、下記のホームページから使用説明書および活用ガイドのPDFファイルをダウンロードできます。

<http://www.nikon-image.com/support/manual/>

ニコンサービス機関で新しい使用説明書を購入することもできます（有料）。

● 著作権についてのご注意

あなたがカメラで撮影したものは、個人として楽しむなどの他は、著作権上、権利者に無断で使うことができません。なお、実演や興行、展示物の中には、個人として楽しむなどの目的であっても、撮影を制限している場合がありますのでご注意ください。また、著作権の対象となっている画像は、著作権法の規定による範囲内で使用する以外は、ご利用いただけませんのでご注意ください。

● カメラやメモリーカードを譲渡/廃棄するときのご注意

SDカード内のデータはカメラやパソコンで初期化または削除しただけでは、完全には削除されません。譲渡/廃棄した後に市販のデータ修復ソフトなどを使ってデータが復元され、重要なデータが流出してしまう可能性があります。SDカード内のデータはおお客様の責任において管理してください。

SDカードを譲渡/廃棄する際は、市販のデータ削除専用ソフトなどを使ってデータを完全に削除するか、初期化後にSDカードがいっぱいになるまで、空や地面などの画像で置き換えることをおすすめします。なお、ホワイトバランスのプリセットマニュアル画像（□□80）も、同様に別の画像で置き換えてから譲渡/廃棄してください。SDカードを物理的に破壊して廃棄する場合は、周囲の状況やけがなどに充分ご注意ください。

● 電波障害自主規制について

この装置は、クラスB情報技術装置です。この装置は、家庭環境で使用することを目的としていますが、この装置がラジオやテレビジョン受信機に近接して使用されると、受信障害を引き起こすことがあります。

使用説明書に従って正しい取り扱いをしてください。

VCCI-B

● AVC Patent Portfolio Licenseに関するお知らせ

本製品は、お客様が個人使用かつ非営利目的で次の行為を行うために使用される場合に限り、AVC Patent Portfolio Licenseに基づきライセンスされているものです。

- (i)AVC規格に従い動画をエンコードすること（以下、エンコードしたものをAVCビデオといいます）
- (ii)個人利用かつ非営利目的の消費者によりエンコードされたAVCビデオ、またはAVCビデオを供給することについてライセンスを受けている供給者から入手したAVCビデオをデコードすること

上記以外の使用については、黙示のライセンスを含め、いかなるライセンスも許諾されていません。

詳細情報につきましては、MPEG LA, LLCから取得することができます。

<http://www.mpegla.com> をご参照ください。

✓ アクセサリーについてのご注意

このカメラには、当社製のアクセサリをお使いいただくことをおすすめします。他社製アクセサリは、カメラの故障や不具合の原因となることがあります。他社製アクセサリ使用によるカメラの不具合については、保証の対象となりませんので、ご了承ください。なお、このカメラに使用できる別売アクセサリについての最新情報は、最新のカタログや当社のホームページなどでご確認ください（□□xvii）。

✓ カメラなどの点検サービスについて

カメラは精密機械ですので、1～2年に1度は定期点検を、3～5年に1度はオーバーホールされることをおすすめします（有料）。

- 特に業務用にお使いの場合は、早めに点検整備を受けてください。
- より安心してご愛用いただけるよう、お使いのレンズや別売スピードライトなども併せて点検依頼されることをおすすめします。

お使いになる前に

各部の名称と機能

カメラ本体

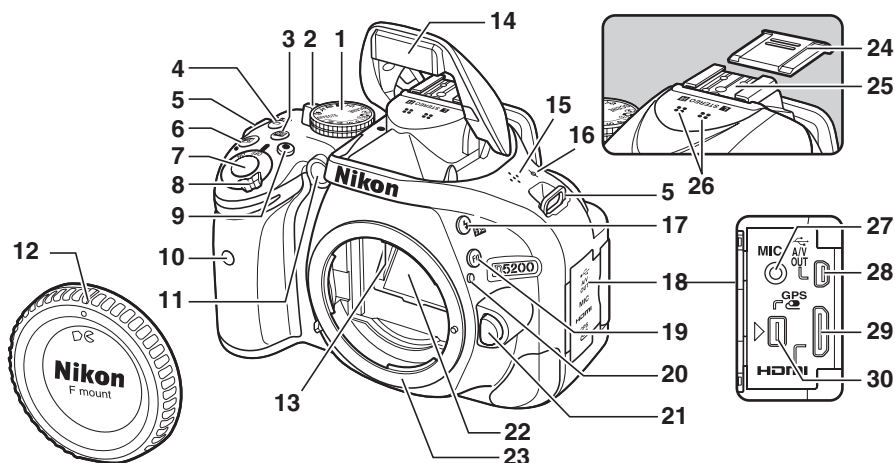

1	撮影モードダイヤル.....	3	8	電源スイッチ.....	2	20	レンズ着脱指標.....	15
2	ライブビュースイッチ		9	動画撮影ボタン.....	105	21	レンズ取り外しボタン.....	18
	ライブビュー.....	97	10	ML-L3用リモコン受光部		22	ミラー.....	230
	動画.....	105		(前面).....	30	23	レンズマウント.....	15、41
3	info ボタン		11	AF補助光ランプ.....	35	24	アクセサリシューカバー	217
	インフォ画面表示.....	7		セルフタイマーランプ.....	30		(アクセサリシュー)	217
	ライブビュー表示中の情報			赤目軽減ランプ.....	47	25	フラッシュ取り付け部	
	表示.....	102	12	ボディーキャップ			(アクセサリシュー)	217
4	☺ (☺/☺) ボタン		13	レンズ信号接点		26	マイク (ステレオ).....	2、108
	リリースモード.....	28	14	内蔵フラッシュ.....	45	27	外部マイク入力端子.....	105
	セルフタイマー/リモコン		15	スピーカー.....	2	28	USB/オーディオビデオ出力端子	
	撮影.....	30	16	距離基準マーク.....	41		パソコンと接続する.....	138
5	ストラップ取り付け部		17	☑ (☑) ボタン			プリンターと接続する.....	141
	(吊り金具).....	14		フラッシュモード.....	45、46		テレビと接続する.....	149
				フラッシュ調光補正.....	69	29	HDMIミニ端子.....	150
6	☑ (☑) ボタン		18	端子カバー		30	アクセサリターミナル.....	224
	露出補正.....	67	19	Fn ボタン				
	絞り値の設定.....	59		ファンクション.....	10、172			
	フラッシュ調光補正.....	69						
7	シャッターボタン.....	21、22						

カメラ本体 (つづき)

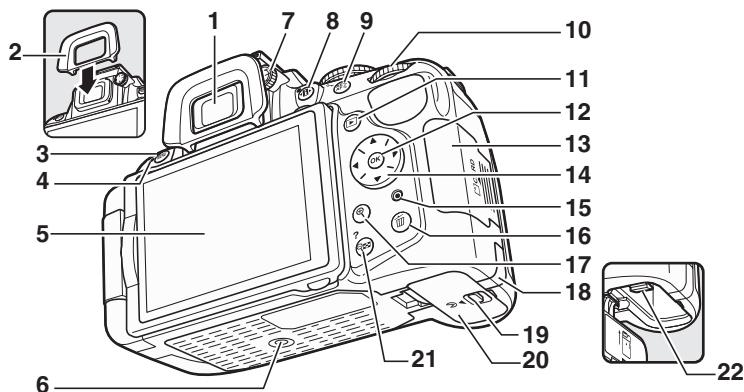

1	ファインダー接眼窓..... 4、16	9	AE (O-M) ボタン AE/AFロック 39、173 画像を保護する (プロテクト) 129	18	パワーコネクターカバー ... 226
2	接眼目当て 31	10	コマンドダイヤル 8	19	バッテリー室カバー開閉ノブ 14、17
3	MENU ボタン メニュー 11、152 ツーボタンリセット 53	11	▶ ボタン 再生 121	20	バッテリー室カバー 14
4	ML-L3用リモコン受光部 (背面) 30	12	OK ボタン 12	21	Q (?) ボタン 縮小/サムネイル表示 126 ヘルプ 11
5	液晶モニター 撮影時の設定を確認する 6 ライブビューで撮影する... 97 撮影した画像を確認する 121	13	SDカードカバー 15	22	バッテリーロックレバー 14
6	三脚ネジ穴	14	マルチセクター 12		
7	視度調節ダイヤル 16	15	SDカードアクセスランプ 18、21		
8	i ボタン インフォ画面 6 ツーボタンリセット 53	16	削除ボタン 再生中の画像を削除する 130		
		17	Q ボタン 拡大表示 128		

✓ マイク、スピーカーについてのご注意

マイクやスピーカーに磁気カードなどの磁気製品を近づけると、記録内容が壊れることがあります。マイクやスピーカーに磁気製品を近づけないでください。

✍ 電源スイッチ

電源スイッチを矢印の方向に回して「ON」のマークを指標に合わせると、カメラの電源がONになります。

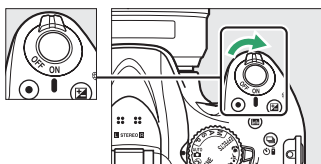

電源スイッチを矢印の方向に回して「OFF」のマークを指標に合わせると、カメラの電源がOFFになります。

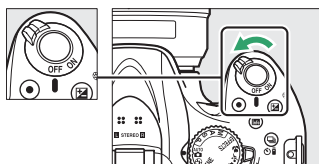

撮影モードダイヤル

撮影モードダイヤルを回すと、次の各モードに切り換えられます。

P、S、A、Mモード

シャッタースピードや絞り値、各種設定を自分で決めて、より本格的な撮影を楽しむことができる撮影モードです。

P：プログラムオート (□□56)

S：シャッター優先オート (□□57)

A：絞り優先オート (□□58)

M：マニュアル (□□59)

スペシャルエフェクトモード

特殊効果をつけて撮影できる撮影モードです。

：ナイトビジョン (□□115)

：カラースケッチ (□□115、117)

：ミニチュア効果 (□□115、118)

：セレクトカラー (□□115、119)

：シルエット (□□116)

：ハイキー (□□116)

：ローキー (□□116)

オートモード

撮影状況に合わせて、各種設定をカメラが自動的にコントロールするので、カメラまかせで簡単に撮影することができます。デジタル一眼レフカメラを初めてお使いになる方におすすめの撮影モードです。

 **AUTO**：オートモード (□□20)

：発光禁止オートモード (□□20)

シーンモード

撮影シーンに合わせて、各種設定をカメラが自動的にコントロールするので、撮影シーンが決まっているときにおすすめの撮影モードです。

：ポートレートモード (□□23)

：スポーツモード (□□24)



：風景モード (□□23)

：クローズアップモード (□□24)

：こどもスナップモード (□□24)

SCENE：その他のシーンモード (□□25)

おまかせシーン (ライブビュー)

撮影モードダイヤルがまたはのときにライブビューに切り換えると、オートフォーカスに設定している状態では、「おまかせシーン」になります (□□102)。

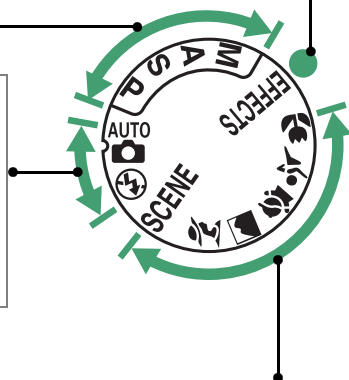

ファインダー (説明のため、全ての表示を点灯させています)

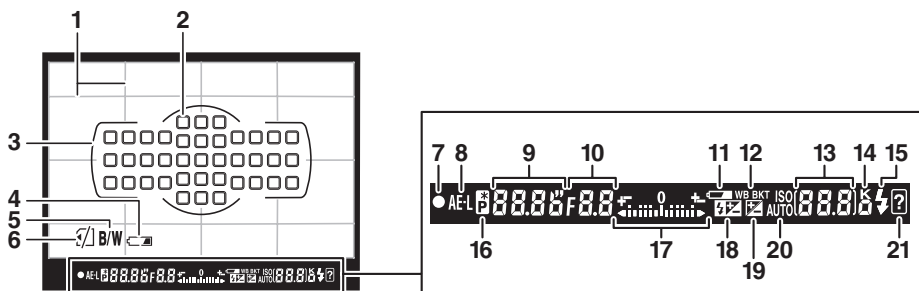
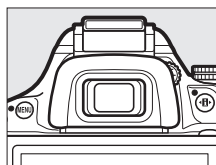

1	構図用格子線..... 167 (カスタムメニューd2 [格子線の表示] を [する] に設定している場合のみ表示されます)	8	AEロックマーク 64	15	レディーライト 22
2	フォーカスポイント表示..... 38	9	シャッタースピード 57, 59	16	プログラムシフトマーク 56
3	AFエリアフレーム..... 16, 20	10	絞り値 58, 59	17	インジケーター 露出 60 露出補正 67 フォーカスエイド 164
4	バッテリー警告表示 19	11	バッテリー警告表示 19	18	フラッシュ調光補正マーク 68
5	白黒マーク (ピクチャーコントロールが [モノクローム] の場合または [モノクローム] を元にしたカスタムピクチャーコントロールの場合にのみ表示されます) 88	12	オートブラケティングマーク 84	19	露出補正マーク 66
6	カードなしマーク 15	13	記録可能コマ数 19 連続撮影可能コマ数 29 ホワイトバランスプリセット マニュアルデータ取得 モード表示 80 露出補正值 66 フラッシュ調光補正值 68 ISO感度 49, 167 PCカメラモード表示 140	20	ISO-AUTOマーク 160
7	ピント表示 21, 40	14	1000コマ以上補助表示 19	21	警告表示 245



ファインダーについて

ファインダー内の表示の応答速度や明るさは、温度によって変化しますが、故障ではありません。

液晶モニター

このカメラの液晶モニターは、向きや角度を変えて使えます。

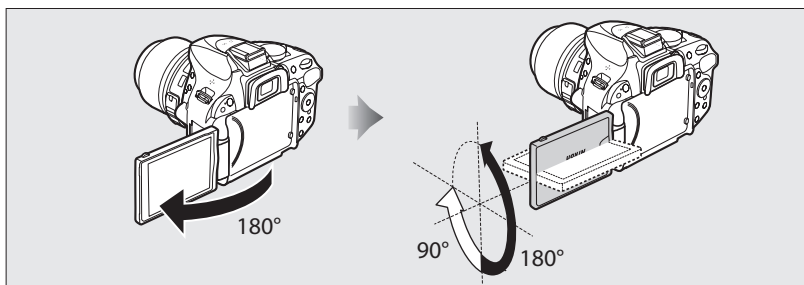

通常の撮影

通常の撮影では、モニター画面を外側にしてカメラ本体に収納した状態でお使いいただくことをおすすめします。

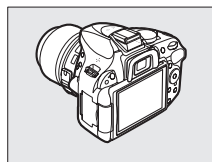

ローアングル撮影

ライブビュー撮影時、低い位置にある被写体の撮影に便利です。

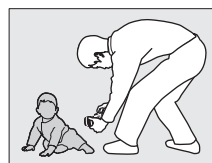
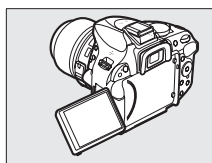

ハイアングル撮影

ライブビュー撮影時、高い位置にある被写体や人越しの撮影に便利です。

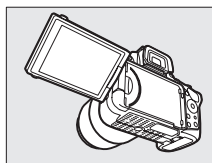

セルフポートレート撮影

- ライブビュー撮影時、セルフポートレートの撮影に便利です。
- 液晶モニターには鏡に映ったような状態（鏡像）で表示されますが、画像はカメラから見た状態（正像）で記録されます。

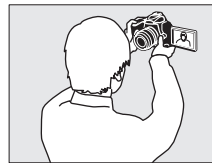
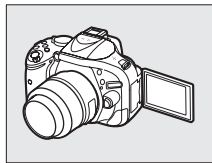

✓ 液晶モニター取り扱い上のご注意

- 液晶モニターを回転させる場合は、回転範囲内でゆっくりと回してください。無理な力がかかると、カメラ本体との接続部の破損の原因となります。
- 液晶モニターを使用しないときは、傷や汚れを防ぐためにモニター画面を内側にしてカメラ本体に収納することをおすすめします。

📄 関連ページ

「ライブビュー撮影（液晶モニターを見ながら撮影する）」（□97）

液晶モニター表示

■■ インフォ画面 (説明のため、全ての表示を点灯させています)

撮影に関する設定をするときは、主にインフォ画面を使います。

ⓘ ボタンを押すと、液晶モニターに次のようなインフォ画面を表示します。

- インフォ画面を表示中に、もう一度 ⓘ ボタンを押すと、撮影時の設定を変更できる画面に切り替わります。マルチセレクターの ▲▼◀▶ を押してカーソルを動かし、項目を選んで OK ボタンを押すと、選んだ項目の設定画面が表示されます。

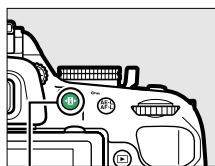

ⓘ ボタン

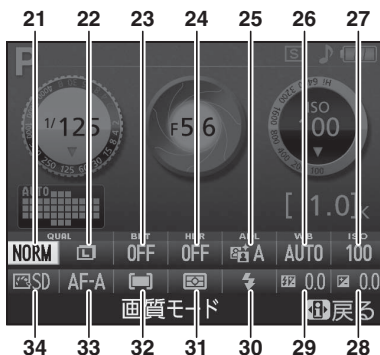
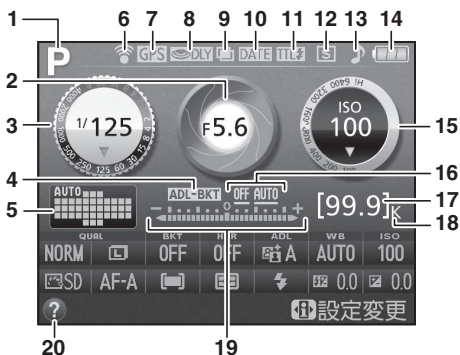

<p>1 撮影モード <small>AUTO</small> (オート) または ⓘ (発光禁止 オート) で撮影する..... 20 シーンに合わせて撮影する... 23 撮影モード P、S、A、M を使う 55 特殊効果をつけて撮影する 114</p> <p>2 絞り値 58、59 絞りイメージ 58、59</p> <p>3 シャッタースピード 57、59 シャッタースピードイメージ 57、59</p> <p>4 オートブラケティングマーク 84</p> <p>5 オートエリア AF 設定マーク... 36 3D-トラッキング設定マーク 36 フォーカスポイント 38</p> <p>6 Eye-Fi 通信マーク 185</p> <p>7 GPS 通信マーク 185</p> <p>8 露出ディレーモードマーク 169</p>	<p>9 多重露出マーク 74</p> <p>10 デート写し込み設定マーク 169</p> <p>11 フラッシュ発光方式マーク 171</p> <p>スピードライト調光補正 マーク 220</p> <p>12 レリーズモード 28</p> <p>13 電子音マーク 167</p> <p>14 バッテリー残量表示 19</p> <p>15 ISO 感度 49 ISO 感度イメージ 49、160 ISO-AUTO マーク 160</p> <p>16 ADL ブラケティング 度合い表示 86</p> <p>17 記録可能コマ数 19 ホワイトバランスプリセット マニュアルデータ取得モー ド表示 80 PC カメラモード表示 140</p> <p>18 1000 コマ以上補助表示 19</p>	<p>19 インジケータ 露出 60 露出補正 67 AE ブラケティング 86 WB ブラケティング 86</p> <p>20 ヘルプあり表示 245</p> <p>21 画質モード 42</p> <p>22 画像サイズ 44</p> <p>23 オートブラケティング 84</p> <p>24 HDR (ハイダイナミック レンジ) 72</p> <p>25 アクティブ D-ライティング ... 70</p> <p>26 ホワイトバランス 77</p> <p>27 ISO 感度 49</p> <p>28 露出補正值 66</p> <p>29 フラッシュ調光補正值 68</p> <p>30 フラッシュモード 46</p> <p>31 測光モード 63</p> <p>32 AF エリアモード 36、99</p> <p>33 フォーカスモード 33、98</p> <p>34 ピクチャーコントロール 88</p>
---	---	---

液晶モニター（インフォ画面）を消灯・点灯するには

液晶モニターを消灯するには、**Info**（インフォ）ボタンを押します。もう一度**Info**ボタンを押すと点灯します。

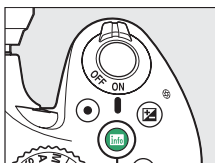

Info ボタン





インフォ画面表示



液晶モニターオフ

シャッターボタンを押している間や、操作を行わないまま約8秒が経過したときも液晶モニターが消灯します（液晶モニターが点灯するまでの時間は、カスタムメニューc2 [パワーオフ時間]（□165）で変更できます）。

関連ページ

- インフォ画面のデザインや背景色を変更する →  [インフォ画面デザイン]（□176）
- インフォ画面の自動表示を設定する →  [インフォ画面の自動表示]（□179）
- 「ライブビュー撮影中の情報表示」（□101）
- 撮影時の設定を変更できない → 「撮影モード別：設定できる機能一覧」（□235）。

コマンドダイヤル

インフォ画面を表示中に、コマンドダイヤルを単体で回すか、次のボタンを押しながら回すと、画面を見ながら撮影時の設定を変更できます。

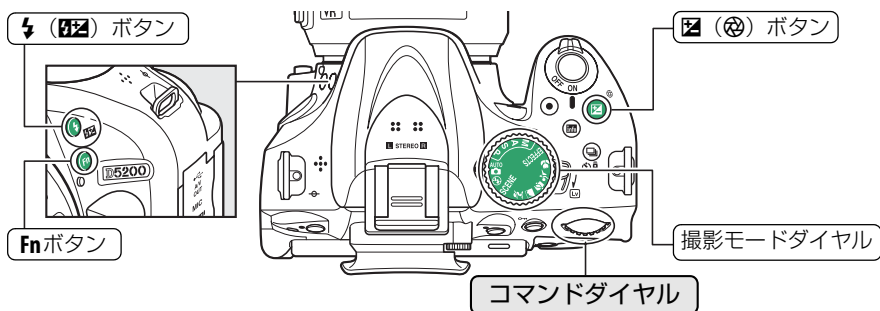

シーンモードの切り換え
(撮影モードが **SCENE** のとき
☐25)

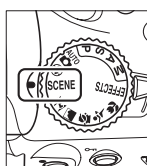

撮影モード
SCENE

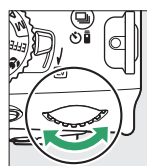

コマンドダイヤル



スペシャルエフェクトモードの
切り換え
(撮影モードが **EFFECTS** のとき
☐114)

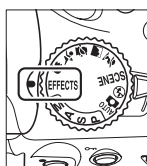

撮影モード
EFFECTS



コマンドダイヤル

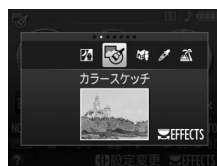

プログラムシフト
(撮影モードが **P** のとき ☐56)

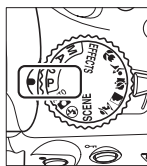

撮影モード **P**

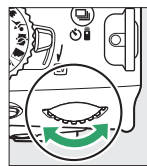

コマンドダイヤル



シャッタースピードの設定
(撮影モードが**S**または**M**のとき
□57、59)

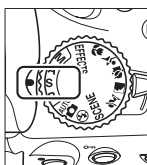

撮影モード**S**
または**M**

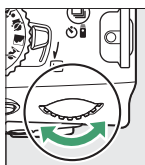

コマンドダイヤル



絞り値の設定
(撮影モードが**A**のとき □58)

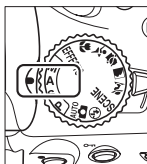

撮影モード**A**

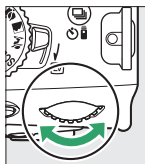

コマンドダイヤル



絞り値の設定
(撮影モードが
Mのとき □59)

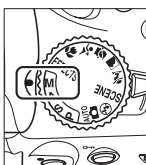

撮影モード**M**

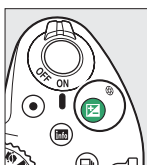

☑ (AF) ボタン

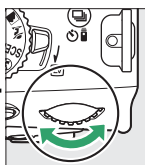

コマンドダイヤル



露出補正值の設定
(撮影モードが
P、**S**、**A**または
☑のとき
□66)

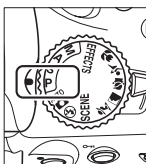

撮影モード**P**、**S**、
Aまたは☑

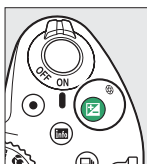

☑ (AF) ボタン

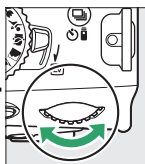

コマンドダイヤル



フラッシュモードの設定
(□47)

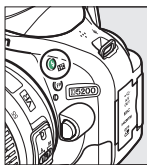

⚡ (FL) ボタン



コマンドダイヤル



フラッシュ調光補正值の設定 (撮影モードが**P**、**S**、**A**または**M**のとき □69)

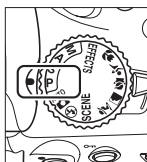

撮影モード**P**、**S**、
Aまたは**M**

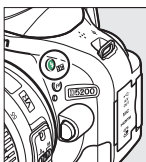

⚡ (FL) ボタン

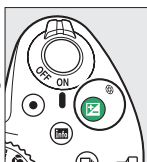

☑ (AF) ボタン

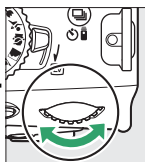

コマンドダイヤル



カスタムメニューf1 [Fnボタンの機能] (☐172) では、**Fn** ボタンを押しながらコマンドダイヤルを回したときの動作を次のいずれかに設定できます。

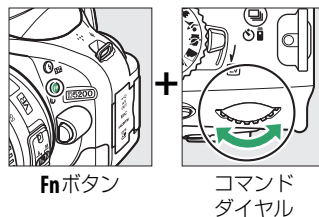

Fnボタン

コマンド
ダイヤル

画質モード/画像サイズ設定 (☐42)



ISO感度設定 (☐49)



ホワイトバランス設定 (☐77)



アクティブD-ライティング設定 (☐70)



HDR設定 (☐72)



オートブラケティング設定 (☐84)



AFエリアモード設定 (☐36、99)



メニューを使う

再生や撮影、カメラの基本的な設定をするときは、主にメニュー画面を使います。

MENU ボタンを押すと、液晶モニターに次のようなメニュー画面(例：セットアップメニュー)を表示します。

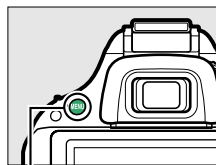

MENU ボタン

メニュー切り換えタブ

次の各メニューのアイコンのタブを選ぶと、選んだメニュー画面が表示されます。

再生メニュー (□152)	セットアップメニュー (□175)
撮影メニュー (□155)	画像編集メニュー (□187)
カスタムメニュー (□161)	最近設定した項目/ <input checked="" type="checkbox"/> マイメニュー (□208) ※

※ どちらかに設定できます。初期設定は [最近設定した項目] です。

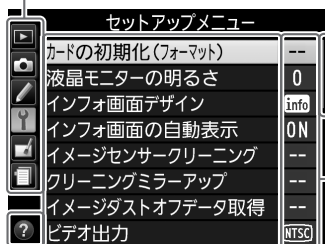

項目がそのメニュー全体のどの位置にあるかを示しています

各項目の現在の設定をアイコンで表示します

メニュー項目

タブで選んだメニュー内にある設定項目を一覧表示します



ヘルプがある場合に表示します。

このアイコンを表示しているときに (?) ボタンを押すと、その項目のヘルプ(説明)を表示します。

- 説明が2ページ以上ある場合は、マルチセレクターの▼を押して、次のページを表示してください。
- もう一度 (?) ボタンを押すと、メニュー画面に戻ります。

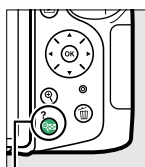

(?) ボタン

カードの初期化(フォーマット)
メモリーカードを初期化します。
カード内の画像および他のファイル
を全て消去します。

メニュー項目の設定

メニューの操作には、マルチセクターと **OK** ボタンを使います。

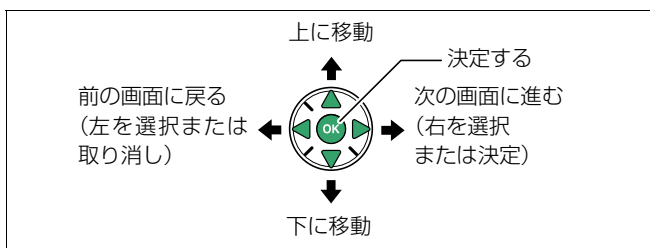

■ メニュー項目の設定方法

1 メニュー画面を表示する

- MENU ボタンを押します。

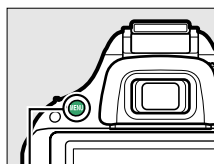

MENU ボタン

2 メニューのタブを選ぶ

- ◀を押して、タブのアイコンを黄色く表示します。

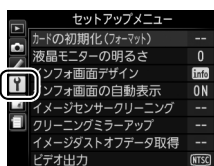

3 メニューを切り換える

- ▲または▼を押して、メニューのタブを切り換えます。

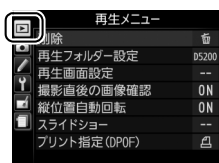

4 選んだメニューに入る

- ▶を押して、選んだメニューに入ります。

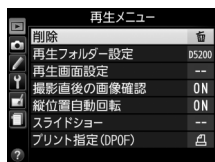

5 メニュー項目を選ぶ

- ▲または▼で項目を選びます。

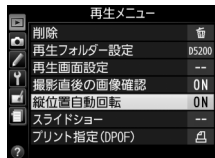

6 設定内容を表示する

- ▶を押して設定内容を表示します。

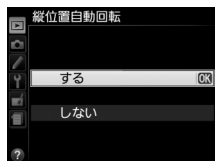

7 設定内容を選ぶ

- ▲または▼で設定内容を選びます。

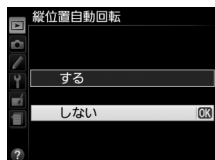

8 決定する

- OK ボタンを押して決定します。
- メニュー操作をキャンセル（中止）するには、MENU ボタンを押してください。



- 撮影モードやカメラの状態によって、設定できないメニュー項目があります。この場合、その項目はグレーで表示されて選べません。
- OK ボタンの代わりに▶を押しても決定できますが、画像の削除やSDカードの初期化などの重要な設定項目については、OK ボタンしか使えないことがあります。
- メニュー画面から撮影に戻るには、シャッターボタンを半押し (□22) してください。

撮影前の準備

バッテリーやSDカードをカメラに入れたり、カメラから取り出したりするときは、必ずカメラの電源をOFFにしてください。

1 ストラップを取り付ける

- 下図のようにストラップをカメラに取り付けます（2カ所）。

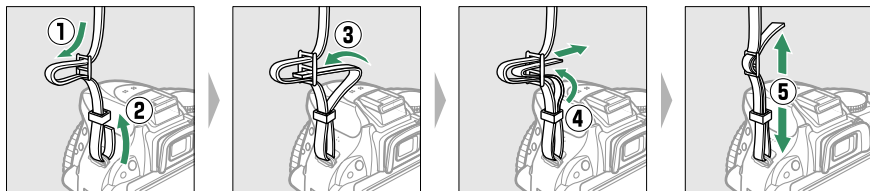

2 バッテリーをバッテリーチャージャーで充電する

- フル充電するには約1時間30分かかります（残量の無いバッテリーの場合）。



3 バッテリーを入れる

- バッテリーを入れる向きに注意してください。
- オレンジ色のバッテリーロックレバーをバッテリー側面で押しながら、バッテリーを奥まで入れると、バッテリーロックレバーがバッテリーに掛かり、バッテリーがロックされます。

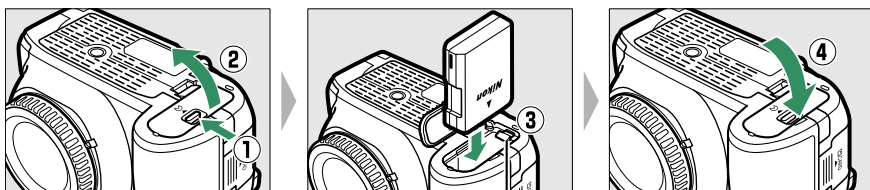

バッテリーロックレバー

4 SDカード（別売）を入れる

- 下図のように正しい向きで、カチッと音がするまで挿入してください。

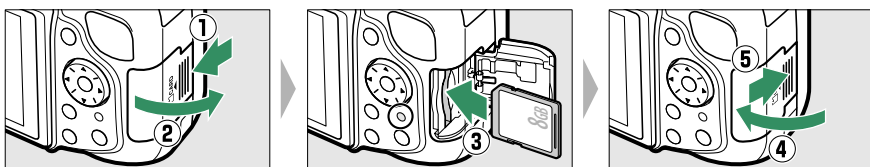

5 レンズを取り付ける

- ほこりなどがカメラ内部に入らないように注意してください。

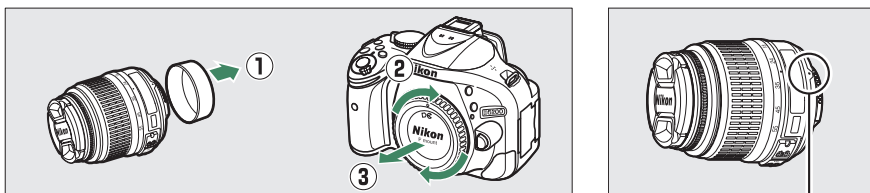

レンズの指標

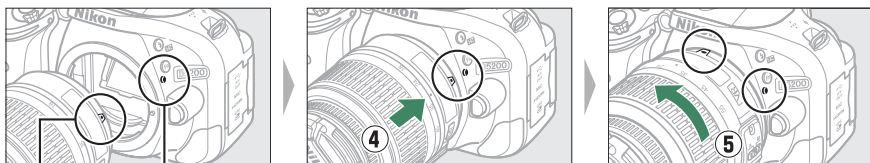

カメラの指標

レンズの指標

カメラの指標とレンズの指標（いずれも白点（○））を合わせてレンズを取り付け、カチッと音がするまで矢印の方向にレンズを回す

- レンズのフォーカスモードが切り換えられる場合は、**A**または**M/A**に合わせてください（使用できるレンズについては、□212をご覧ください）。



- 手ブレ補正機能（□256）を使うときは、手ブレ補正スイッチをONにしてください。



- 絞りリングのあるCPUレンズ（□213）を取り付ける場合は、最小絞り（一番大きい数値）にして、ロックしてください。

6 液晶モニターを開く

- 液晶モニターは、無理な力を加えずにゆっくりと回してください。

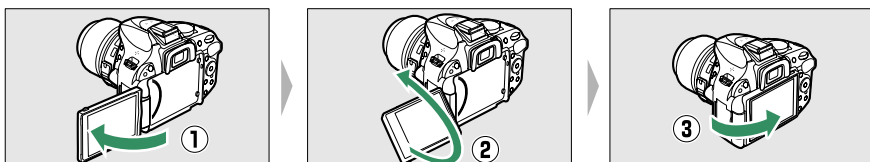

7 カメラの電源をONにする

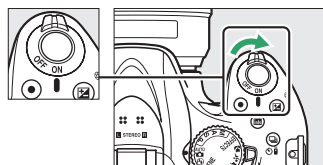

8 日付と時刻を設定する

- ご購入後、初めて電源をONにすると、カメラの内蔵時計の日付と時刻を設定する画面が表示されます。日時の設定が完了するまで、撮影や他の設定はできません。
- マルチセレクターの▲または▼を押して、選択中の項目の数値を合わせ、▶を押して、次の項目に移動します。◀を押すと元の項目に戻ります。
- OKボタンを押して日付と時刻の設定を完了します。



9 ファインダーを見やすくする

- ファインダーで構図を決めながら撮影する場合は、あらかじめ、ファインダー内がはっきり見えるように視度調節ダイヤルを回して調節してください。
- レンズキャップを取り外し、ファインダーをのぞきながら視度調節ダイヤルを回し、AFエアリアフレームが最もはっきり見えるように調節してください。
- 爪や指先で目を傷つけないようにご注意ください。

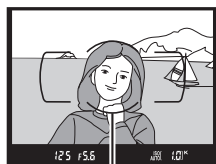
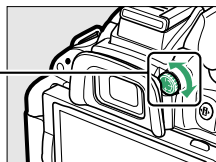

AFエアリアフレーム

視度調節しても被写体がはっきり見えない場合は

- フォーカスモード (□33) を [AF-S]、AFエリアモード (□36) を [[*]] (シングルポイントAF) に設定します。次に、中央のフォーカスポイントを選んで、コントラストの高い被写体にオートフォーカスでピントを合わせます。その状態で被写体が最もはっきり見えるように調節してください。
- 視度調節ダイヤルの範囲を超える補正が必要な場合は、別売の接眼補助レンズをお使いになることをおすすめします (□223)。

関連ページ

日付と時刻を設定し直す → Y [地域と日時] (□175)

✓ チャージャーの使用上のご注意

- 充電中にチャージャーをゆすったり、充電中のバッテリーに触れたりすると、振動や静電気の影響により、きわめてまれではありますが、未充電にもかかわらず充電完了表示になる場合があります。このような場合にはバッテリーを取り外し、再度セットして充電を再開してください。
- チャージャーの端子をショートさせないでください。発熱、破損の原因となります。
- チャージャーを使用しないときは、チャージャーをコンセントから抜いてください。
- バッテリーチャージャーMH-24に対応していないバッテリーは、バッテリーチャージャーMH-24で充電しないでください。

✓ チャージャーの「CHARGE」ランプが速く（1秒間に8回）点滅する場合

- **バッテリーのセットミス**：チャージャーをコンセントから抜いて、バッテリーを取り外し、チャージャーにセットし直してください。
- **指定温度外での使用**：チャージャーを指定温度範囲内（0℃～40℃）でお使いください。
- さらに不具合が続く場合は、ただちにチャージャーをコンセントから抜いて、充電を中止してください。販売店または二コンサービス機関にチャージャーおよびバッテリーをお持ちください。

✓ バッテリーの使用上のご注意

- お使いになる前に、必ず「安全上のご注意」（□xii～xvi）、「カメラとバッテリーの取り扱い上のご注意」（□232～234）をお読みになり、記載事項をお守りください。
- バッテリーは0℃～40℃の範囲を超える場所ではお使いにならないでください。バッテリーの性能が劣化したり、故障の原因となります。
- 周囲の温度が5℃～35℃の室内で充電してください。バッテリーの温度が0℃以下、60℃以上のときは、充電をしません。
- バッテリーの温度が0℃～15℃、45℃～60℃のときは、充電できる容量が少なくなる、または充電時間が長くなることがあります。

✏ バッテリーを取り出すときは

電源をOFFにしてから、バッテリー室カバーを開けてください。バッテリーロックレバーを矢印の方向に押し、バッテリーが少し飛び出しますので、引き抜いて取り出してください。



✓ SDカード取り扱い上のご注意

- カメラの使用後は、SDカードが熱くなっていることがあります。取り出しの際はご注意ください。
- SDカードの初期化中や画像の記録または削除中、パソコンとの通信時などには、次の操作をしないでください。記録されているデータの破損やSDカードの故障の原因となります。
 - SDカードの着脱をしないでください
 - カメラの電源をOFFにしないでください
 - バッテリーを取り出さないでください
 - ACアダプターを抜かないでください
- 端子部に手や金属で触れないでください。
- 無理な力を加えないでください。破損のおそれがあります。
- 曲げたり、落としたり、衝撃を与えたりしないでください。
- 熱、水分、直射日光を避けてください。
- パソコンで初期化しないでください。

✓ SDカードのフォーマット

このカメラに初めて入れるSDカードや、他の機器でフォーマットされたSDカードは、セットアップメニュー [カードの初期化 (フォーマット)] (□175) で、画面の指示に従ってフォーマットしてください。SDカードを初期化すると、カード内のデータは全て削除されます。必要なデータがある場合は、初期化する前にパソコンなどに保存してください。

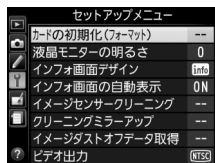

✍ SDカードを取り出すときは

SDカードカバーを開ける前に、SDカードアクセスランプの消灯を確認して、電源をOFFにしてください。SDカードカバーを開けて、SDカードを奥に押し込むと (①)、カードが押し出されるので、引き抜いて取り出してください (②)。

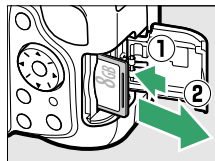

✍ SDカードの書き込み禁止スイッチについて

- SDカードには、書き込み禁止スイッチが付いています。このスイッチを「LOCK」の位置にすると、データの書き込みや削除が禁止され、カード内の画像を保護できます。
- 「LOCK」したSDカードをカメラに入れてシャッターをきろうとすると、警告音が鳴り、撮影できません。撮影時や、画像を削除するときは「LOCK」を解除してください。

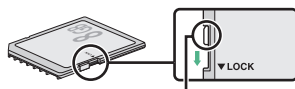

書き込み禁止
スイッチ

✍ レンズを取り外すには

- カメラの電源をOFFにしてから、カメラ前面のレンズ取り外しボタンを押しながら (①)、レンズを矢印の方向にいっぱいまで回し (②)、引き抜いてください。
- レンズを取り外した後は、カメラのボディキャップとレンズの裏ぶたをそれぞれ取り付けてください。

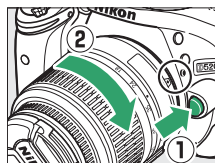

✍ カメラの内蔵時計について

カメラの内蔵時計は、一般的な時計 (腕時計など) ほど精度は良くありません。定期的に日時設定を行うことをおすすめします。

✍ 時計用電池について

カメラの内蔵時計は、バッテリーとは別の時計用電池で作動します。カメラにバッテリーを入れるか、別売のパワーコネクター EP-5AとACアダプター EH-5bを接続すると (□222)、時計用電池が充電されます。フル充電するには約3日間かかります。充電すると、約1カ月の間時計を動かすことができます。液晶モニターに [日時未設定] と表示された場合は、内蔵時計の設定が初期化されているため、撮影日時が正しく記録されません。もう一度日時設定を行ってください。

かんたんな撮影

バッテリーとSDカードの残量を確認する

撮影を始める前に、バッテリーの残量と記録可能コマ数を確認してください。

1 カメラの電源をONにする

2 バッテリーの残量を確認する

- インフォ画面でバッテリー残量を確認します。
- バッテリーの残量が少なくなると、ファインダー内にバッテリー警告が表示されます。



液晶モニター	ファインダー	意味
	—	残量は充分に残っています。
	—	残量が減り始めました。
		残量は残りわずかです。予備のバッテリーを準備するか、バッテリーを充電してください。
 (点減)	 (点減)	バッテリーが消耗して撮影できません。バッテリーを交換するか、バッテリーを充電してください。

- 液晶モニターが消灯したときは、**Fn** ボタンを押すとインフォ画面が表示されます。
- **Fn** ボタンを押してもインフォ画面が表示されない場合、バッテリー残量がありません。バッテリーを交換するか、バッテリーを充電してください。

3 SDカードの残量を確認する

- SDカードの記録可能コマ数（これから撮影できるコマ数）が、インフォ画面またはファインダー内に表示されます。



- 記録可能コマ数が1000コマ以上あるときは「K」マークが点灯します。「K」は1000を意味しており、たとえば1260コマ撮影できるときは、右のように表示されます。
- メモリーカードの空き容量が不足しているというメッセージが表示された場合は、不要な画像を削除するか (□130)、別のSDカードに交換してください。



AUTO (オート) または (発光禁止オート) で撮影する

撮影モード (オート) は、シャッターボタンを押すだけの簡単な操作で、さまざまな状況での撮影を楽しむことができます。暗いときや逆光のときなど、自動的にフラッシュが光ります。撮影モード (発光禁止オート) は、フラッシュを光らせずに撮影したい場合に使用します。



1 カメラの電源をONにする

- 電源をONにすると、インフォ画面が表示されます。
- レンズキャップを外してください。

2 カメラ上面の撮影モードダイヤルを (オート) または (発光禁止オート) に合わせる

撮影モードダイヤル

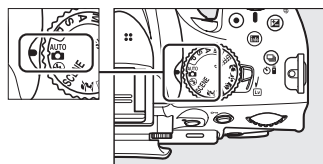

3 カメラを構える

- 脇を軽く締め、右手でカメラのグリップを包み込むようにしっかりと持ち、左手でレンズを支えます。
- 片足を少し前に踏み出すと、上半身が安定します。
- 人物などを縦位置で撮影する場合は、カメラを縦位置に構えます。
- 暗いときに撮影モード (発光禁止オート) で撮影する場合、手ブレしやすいので三脚の使用をおすすめします。



4 構図を決める

- ファインダーをのぞいて、構図を決めてください。
- 被写体をAFエリアフレーム内に配置します。

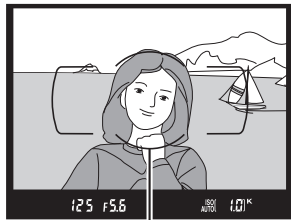

AFエリアフレーム

5 シャッターボタンを半押しして、ピントを合わせる

- シャッターボタンを軽く押す（半押しする）と、被写体に自動的にピントが合います。
- ピントが合った位置には、フォーカスポイントが表示されます。
- 暗い場所などでは、AF補助光が光ったり内蔵フラッシュが上がる場合があります。

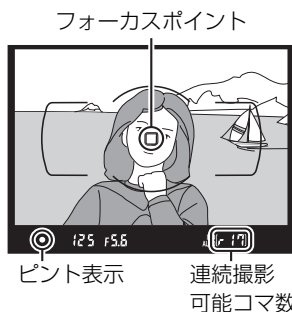

6 ファインダー内のピント表示（●）を確認する

- ピントが合うと、ピピッと電子音が鳴り、ファインダー内のピント表示（●）が点灯します（被写体が動いているときは、電子音が鳴らない場合があります）。

ファインダー内ピント表示	意味
●（点灯）	被写体にピントが合っています。
●（点滅）	オートフォーカスでのピント合わせができません（「オートフォーカスの苦手な被写体」(□34)をご覧ください）。

- シャッターボタンを押している間、続けて撮影できるコマ数（連続撮影可能コマ数）がファインダー内に表示されます。連続撮影可能コマ数の先頭には、「」（□29）が付きます。

7 シャッターボタンを半押ししたまま、さらに深く押し込んで（全押しして）、撮影する

- シャッターがきれ、画像がSDカードに記録されます。
- SDカードアクセスランプが点灯している間は、画像を記録しています。SDカードやバッテリーを取り出したり、ACアダプター（別売）を取り外さないでください。
- 撮影した画像が液晶モニターに数秒間、表示されます。
- 再生中でもシャッターボタンを半押しすると、すぐに次の撮影ができます。

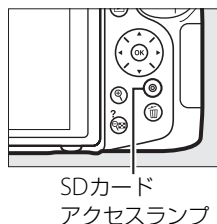

イメージセンサークリーニングについて

カメラの電源をON/OFFするたびに、撮像素子の前面にあるローパスフィルターを振動させてゴミをふるい落とすイメージセンサークリーニングが作動します（□229）。

シャッターボタンの半押し

シャッターボタンは、2段階に押し込むようになっています。まず、シャッターボタンを軽く抵抗を感じるところまで押し、そのまま指を止めることを、「シャッターボタンを半押しする」といいます。次に、そのまま深く押し込む(これを「シャッターボタンを全押しする」といいます)と、シャッターがきれます。



半押しタイマーについて

このカメラには、バッテリーの消費を抑えるための「半押しタイマー」という機能があります。半押しタイマーは、シャッターボタンを半押しするとオンになり、何も操作が行われないまま約8秒経過すると、オフになります。半押しタイマーがオフになると、ファインダー内表示が消灯します。インフォ画面を表示している場合は、インフォ画面も消灯します。もう一度シャッターボタンを半押しすると、半押しタイマーがオンになり、元の状態に戻ります。半押しタイマーの作動時間は、カスタムメニューc2 [パワーオフ時間] (□165) で変更できます。



内蔵フラッシュについて

撮影モード \square では、被写体が暗い場合や逆光の場合に、シャッターボタンを半押しすると自動的に内蔵フラッシュが上がります (□45)。

ファインダー内に \square (レディーライト) が点灯しているときは、シャッターボタンを全押しすると、内蔵フラッシュが発光します。内蔵フラッシュが上がっている状態で \square が点灯していないときは、フラッシュが充電中のため、撮影できません。

内蔵フラッシュを収納するときは、カチッと音がするまで手で軽く押し下げます。バッテリーの消費を防ぐため、フラッシュを使わないときは常に収納してください。

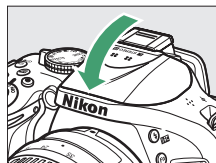
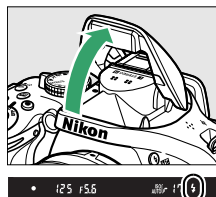

ズームレンズの使い方

被写体を大きく写したいときはズームリングを望遠側 (焦点距離目盛の大きい数値側) に、広い範囲を写したいときはズームリングを広角側 (焦点距離目盛の小さい数値側) に回してください。

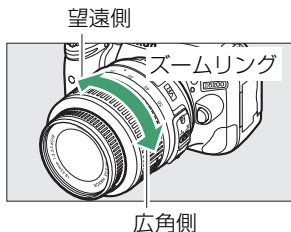

シーンに合わせて撮影する—簡単操作でより美しく

撮影するシーンが決まっているときは、シーンに合わせて撮影モードを選ぶだけで、美しく撮影できます。撮影モードを選ぶ以外は、**☺**と同じ操作で撮影できます。



撮影モードダイヤル上のシーンモード

次のシーンモードは、撮影モードダイヤルを回して設定します。

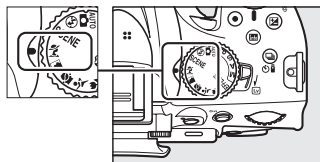

撮影モードダイヤル

(ポートレート)



人物を美しく撮影したいときに使います。人物の肌をなめらかで自然な感じに仕上げます。

- 被写体と背景が離れているときや、望遠レンズを使って撮影したときは、背景がぼけて立体感のある画像になります。

(風景)

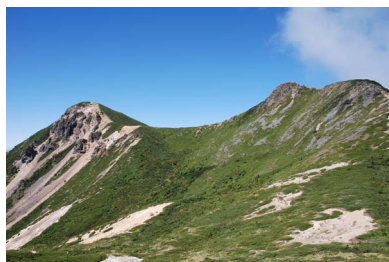

自然の風景や街並みを、色鮮やかに撮影したいときに使います。

- 内蔵フラッシュとAF補助光は光りません。
- 暗いところでは手ブレしやすいので、三脚の使用をおすすめします。

(こどもスナップ)



子供の撮影に向いています。肌の色を美しく表現すると同時に、服装や背景も鮮やかに仕上げます。

(スポーツ)



運動会などスポーツ写真の撮影に向いています。動きのある被写体の一瞬の動きを鮮明にとらえ、躍動感のある画像に仕上げます。

- 内蔵フラッシュとAF補助光は光りません。

(クローズアップ)



草花や昆虫などの小さな被写体に近づき、大きく写したいときに使います。

- マイクロレンズを使用すると、より被写体に近づいて撮影することができます。
 - 手ブレしやすいので、三脚の使用をおすすめします。
-

その他のシーンモード

次のシーンモードは、撮影モードダイヤルを**SCENE**に合わせた後、コマンドダイヤルを回して設定します。

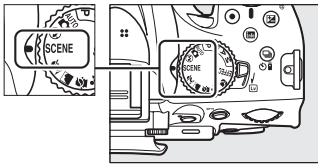

撮影モードダイヤル

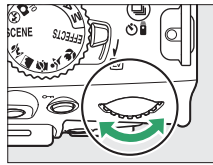

コマンドダイヤル



液晶モニター



(夜景ポートレート)



夕景や夜景をバックに、人物を撮影したいときに使います。人物と背景の両方を美しく表現します。

- 手ブレしやすいので、三脚の使用をおすすめします。



(夜景)



夜景の撮影に適しています。ノイズや不自然な発色を抑え、外灯やネオンなどの光を鮮やかにして夜景の雰囲気表現します。

- 内蔵フラッシュとAF補助光ランプは光りません。
- 手ブレしやすいので、三脚の使用をおすすめします。



(パーティー)



パーティーなどでの撮影に適しています。パーティー会場の光の雰囲気も表現します。

(海・雪)



晴天の海や湖、砂浜、雪景色などの撮影に適しています。

- 内蔵フラッシュとAF補助光ランプは光りません。

(夕焼け)



夕焼けや朝焼けの撮影に適しています。

- 内蔵フラッシュとAF補助光ランプは光りません。
- 暗いところでは手ブレしやすいので、三脚の使用をおすすめします。

(トワイライト)



夜明け前や日没後の風景の撮影に適しています。わずかな自然光での風景をきれいに表現します。

- 内蔵フラッシュとAF補助光ランプは光りません。
- 暗いところでは手ブレしやすいので、三脚の使用をおすすめします。

(ペット)



動き回るペットなどの撮影に適しています。

- AF補助光ランプは光りません。

🕯️ (キャンドルライト)



キャンドルライトでの撮影に適しています。

- 内蔵フラッシュは光りません。
- 暗いところでは手ブレしやすいので、三脚の使用をおすすめします。

🌸 (桜)



桜、花畑などの花がたくさん咲いている風景の撮影に適しています。

- 内蔵フラッシュは光りません。
- 暗いところでは手ブレしやすいので、三脚の使用をおすすめします。

🍁 (紅葉)



紅葉の撮影に適しています。紅葉の赤色や黄色を鮮やかに表現します。

- 内蔵フラッシュは光りません。
- 暗いところでは手ブレしやすいので、三脚の使用をおすすめします。

🍴 (料理)



料理の撮影に適しています。料理を鮮やかに表現します。











- 暗いところでは手ブレしやすいので、三脚の使用をおすすめします。内蔵フラッシュも使えます (□45)。

撮影機能を使いこなす

(全ての撮影モード)

1コマ撮影、連続撮影、セルフタイマー、リモコン、静音撮影モードで撮影する (レリーズモード)



シャッターをきる（レリーズする）ときの動作を設定できます。

 1コマ撮影	シャッターボタンを全押しするたびに1コマずつ撮影できます。	—
 低速連続撮影	シャッターボタンを全押ししている間、約3コマ/秒 (fps) で低速連続撮影できます。	—
 高速連続撮影	シャッターボタンを全押ししている間、約5コマ/秒で高速連続撮影できます。	—
 セルフタイマー	シャッターボタンを全押しするとセルフタイマーが作動し、10秒後にシャッターがきれます。記念撮影などに便利です。	 30
 2秒リモコン (ML-L3)	リモコンの送信ボタンを押すと、2秒後にシャッターがきれます。別売のリモコンML-L3 (□223) が必要です。	 30
 瞬時リモコン (ML-L3)	リモコンの送信ボタンを押すと、すぐにシャッターがきれます。別売のリモコンML-L3 (□223) が必要です。	 30
 静音撮影	シャッターボタンを全押しするたびに1コマずつ撮影できます。撮影後、シャッターボタンから指を放すまで、撮影後の動作音が鳴らないため、静かな場所で、できるだけ音を立てたくないときに便利です。静音撮影時には、ピントが合ったときの電子音も鳴りません。	—

1 (/) ボタンを押す

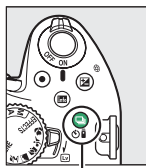
- 設定の変更画面が表示されます。



 ( / ) ボタン



2 設定したいリリースモードを選ぶ

- **OK** ボタンを押して設定します。
- 設定後、インフォ画面に戻り撮影できます。

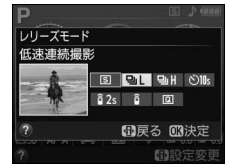

✔ 連続撮影についてのご注意

- 内蔵フラッシュが発光するときは、連続撮影はできません。連続撮影するには、撮影モードを **Ⓢ** (発光禁止オート) (□□20) にするか、フラッシュモード (□□45、46) を **Ⓢ** (発光禁止) にしてください。
- バッテリー残量が減ると、連続撮影速度が遅くなる場合があります。
- 連続撮影が終了しても、SDカードの性能や撮影条件によっては、最大で1分間程度、SDカードアクセスランプが点灯し続ける場合があります (□□21)。
- 連続撮影中にバッテリーの残量がなくなった場合は、連続撮影は中止され、撮影済みの画像データがSDカードに記録されて電源がOFFになります。

✔ 連続撮影可能コマ数の表示

- シャッターボタンを押している間、**Ⓢ** と連続撮影可能コマ数 (連続撮影速度を維持したまま続けて撮影できるコマ数) が、ファインダー内に表示されます。右図の場合、連続撮影速度を維持したまま、あと最低17コマ続けて撮影できることを示しています。
- 連続撮影は最大100コマまでできます。ただし、**[Ⓢ00]** になったときは、連続撮影速度が低下します。
- 表示される連続撮影可能コマ数は、おおよその目安です。撮影条件によって増減することがあります。



✔ 撮影メニュー【リリースモード】

リリースモードは、メニュー操作でも設定できます (□□155)。



✔ 関連ページ

「記録可能コマ数と連続撮影可能コマ数」(□□259)

セルフタイマーやリモコンを使って撮影する

セルフタイマーや別売のリモコンML-L3 (□223) を使って、カメラから離れた場所から静止画を撮影できます。

1 三脚などでカメラを固定する

2 レリーズモードを [∞] (セルフタイマー)、[2s] (2秒リモコン (ML-L3))、[瞬] (瞬時リモコン (ML-L3)) のいずれかに設定する (□28)



∞ (∞/瞬) ボタン

3 構図を決める

- 別売のリモコン ML-L3 使用時にオートフォーカスでピントを合わせるときは、ここでカメラのシャッターボタンを半押しすると、あらかじめピントを合わせておくことができます (このとき全押ししても、シャッターはきれません)。

4 撮影する

セルフタイマー撮影の場合：

- シャッターボタンを半押ししてピントを合わせてから、全押ししてください。タイマーが作動し、電子音が鳴り始め、セルフタイマーランプが点滅します。撮影2秒前になると点滅から点灯に変わり、電子音が鳴る間隔が短くなります。
- シャッターボタンを全押ししてから約10秒後にシャッターがきれます。
- ピントが合っていないときなど、カメラのシャッターがきれない状態ではタイマーは作動しません。

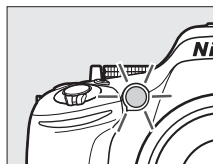

リモコン撮影の場合：

- 5m以内の距離から、リモコン送信部をカメラのリモコン受光部に向け、送信ボタンを押してください。リモコン受光部は、カメラ前面と背面の2カ所にあります (□1、2)。
- 手順2でリモコンモードを選んでから、リモコン撮影をしないうま約1分間の受信待機時間が経過すると、リモコンモードが解除され、[S] (1コマ撮影)、[QL] (低速連続撮影)、[QH] (高速連続撮影) または [Q] (静音撮影) モードに戻ります。
- 2秒リモコン (ML-L3) モードではセルフタイマーランプが約2秒間点灯してからシャッターがきれます。
- 瞬時リモコン (ML-L3) モードではすぐにシャッターがきれ、撮影後にセルフタイマーランプが一瞬点灯します。
- ピントが合っていないときなど、カメラのシャッターがきれない状態では撮影できないことがあります。

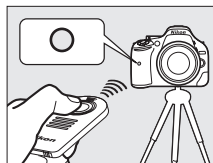

別売のワイヤレスリモートコントローラーWR-R10とWR-T10 (☐223) を使ったリモコン撮影

WR-R10、WR-T10を組み合わせると、WR-T10のシャッターボタンをカメラのシャッターボタンと同様に操作して撮影できます。連続撮影やセルフタイマー撮影も無線での遠隔撮影で行えます。詳しい使い方については、ワイヤレスリモートコントローラーWR-R10/WR-T10の使用説明書をご覧ください。



WR-R10

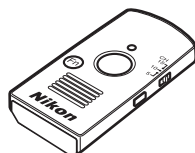

WR-T10

✓ 別売のリモコンML-L3を初めてお使いになるときのご注意

リモコンにはさんである透明の絶縁シートを引き抜いてください。

✓ リモコン撮影についてのご注意

レリーズモードを [Ⓜ2s] (2秒リモコン (ML-L3))、[Ⓜ] (瞬時リモコン (ML-L3)) にしてリモコン撮影する場合、別売のリモコンML-L3の送信ボタンを押したときのみシャッターがきれます。別売のワイヤレスリモートコントローラーWR-R10とWR-T10で撮影するときは、[Ⓜ2s] (2秒リモコン (ML-L3))、[Ⓜ] (瞬時リモコン (ML-L3)) 以外のレリーズモードに設定してください。

✓ ファインダーから顔を離して撮影するとき

ファインダーから入った光が適正露出や画像に影響を与えることを防ぐため、付属のアイピースキャップDK-5を取り付けることをおすすめします。アイピースキャップは、接眼目当てDK-20を取り外し(①)、右図のように取り付けます(②)。接眼目当てを取り外すときは、カメラをしっかり支えてください。

接眼目当てDK-20 アイピースキャップDK-5

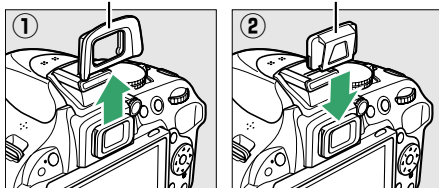



✓ セルフタイマー、リモコン撮影時のフラッシュについて

- 内蔵フラッシュが発光する撮影モード(☐46、P、S、A、M、 $\overline{\text{M}}$ を除く)では、リモコンの受信待機状態になるとフラッシュの充電が始まり、充電完了後にML-L3の送信ボタンを押すと、必要に応じて内蔵フラッシュが自動的に上がり発光します。フラッシュの充電中にML-L3の送信ボタンを押しても、カメラは反応しません。しばらく待ってから送信ボタンを押してください。
- 撮影モードP、S、A、M、 $\overline{\text{M}}$ でフラッシュを使って撮影したいときは、撮影を開始する前に $\overline{\text{M}}$ ボタンを押して内蔵フラッシュを上げ、ファインダー内の $\overline{\text{M}}$ が点灯するまでお待ちください(☐45)。セルフタイマーの作動中や2秒リモコン(ML-L3)モードでML-L3の送信ボタンを押した後にフラッシュを上げると、撮影は中止されます。
- 瞬時リモコン(ML-L3)モードの場合、赤目軽減発光(☐47)を組み合わせたフラッシュモードでは、赤目軽減ランプが約1秒間点灯してからシャッターがきれます。2秒リモコン(ML-L3)モードの場合、セルフタイマーランプが約2秒間点灯した後、赤目軽減のために赤目軽減ランプが約1秒間点灯してからシャッターがきれます。

セルフタイマー、リモコン撮影の解除について

作動中のタイマーまたはリモコンの待機状態を解除するには、電源をOFFにしてください。電源をOFFにすると、レリーズモードは、[S] (1コマ撮影)、[L] (低速連続撮影)、[H] (高速連続撮影) または [Q] (静音撮影) モードに戻ります。

関連ページ

- セルフタイマーの作動時間や連続撮影コマ数を変更する →  c3 [セルフタイマー] (□166)
- リモコンの受信待機時間を変更する →  c4 [リモコン待機時間 (ML-L3)] (□166)
- セルフタイマー、リモコン撮影時の電子音を消す →  d1 [電子音設定] (□167)

ピントを自動で合わせる (オートフォーカス)

ファインダーを見ながら撮影するときの、オートフォーカスでのピントの合わせ方について説明します。

フォーカスモードを選ぶ

ピントの合わせ方を設定します。

AF-A	AFサーボモード 自動切り換え	被写体が静止しているときは [AF-S]、動いているときは [AF-C] に自動的に切り替わります。ピントが合っていないときはシャッターはきれません。
AF-S	シングル AFサーボ*	静止している被写体の撮影に適しています。シャッターボタンを半押しすると、ピントが合った時点でフォーカスがロックされます。ピントが合っていないときはシャッターはきれません。
AF-C	コンティニュアス AFサーボ*	スポーツなど動きのある被写体の撮影に適しています。ファインダー内のピント表示 (●) がいったん点灯してもフォーカスロックはされず、シャッターをきるまでピントを合わせ続けるモードです。シャッターボタンの半押しを続けると、被写体が動いている場合には予測駆動フォーカス (□34) に切り替わり、被写体の動きに合わせてピントを合わせ続けます。 • 初期設定ではシャッターボタンを押しても、ピントが合うまでシャッターがきれないフォーカス優先モードです (□163)。
MF	マニュアル フォーカス	手でピントを合わせます (□40)。

※撮影モードP、S、A、Mで選べます。

1 インフォ画面で ボタンを押す

- 液晶モニターが消灯しているときは、 ボタンを押すと、インフォ画面が表示されます。

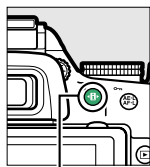

 ボタン



インフォ画面

2 [フォーカスモード] を選ぶ

- [フォーカスモード] を選んで  ボタンを押すと、設定の変更画面が表示されます。



3 設定したいフォーカスモードを選ぶ

- **OK** ボタンを押して設定します。
- シャッターボタンを半押しすると、インフォ画面に戻り、撮影できます。

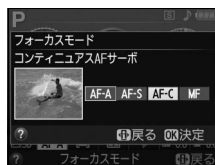

予測駆動フォーカスについて

ファインダー撮影時のAFモードが [AF-C] のときや、[AF-A] に設定して自動的 [AF-C] に切り替わったときは、シャッターボタンの半押し時に被写体が近づいてくるのをカメラが認識すると、自動的に予測駆動フォーカスに切り替わります。予測駆動フォーカスが作動すると、シャッターがきれる時点での到達位置を予測しながらピントを合わせ続けます。

[AF-C] コンティニユアスAFサーボについてのご注意

カスタムメニュー a1 [AF-Cモード時の優先] を [フォーカス] (□163) に設定している場合、[AF-C] はシャッターチャンスを逃さないために、[AF-S] よりもシャッターのきれるピントの範囲が広がっています。このため、ファインダー内のピント表示 (●) が点灯する前にシャッターがきれることがあります。[AF-A] に設定して自動的 [AF-C] に切り替わった場合でも、同様の動作をします。

オートフォーカスの苦手な被写体

次のような被写体では、オートフォーカスによるピント合わせができず、シャッターがきれないことや、ピントが合っていないでも電子音が鳴ってピント表示 (●) が点灯し、シャッターがきれることがあります。このような場合は、マニュアルフォーカス (□40) でピントを合わせるか、フォーカスロック (□38) を利用してください。

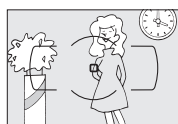

被写体の明暗差がはっきりしない場合

(白壁や背景と同色の服をきている人物など)

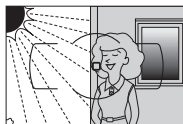

被写体の明暗差が極端に異なる場合

(太陽を背景にした日陰の人物など)



フォーカスポイント内に遠くのもとの近くのもの混在する被写体

(オリの中の動物など)



背景に対してメインの被写体が小さい場合

(遠くの建物を背景に近く的人物を撮影する場合など)

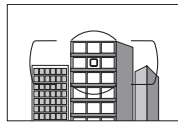

連続した繰り返しパターンの被写体

(ビルの窓やブラインドなど)

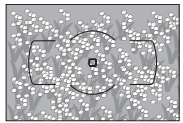

絵柄が細かい場合

(一面の花畑など)



AF補助光について

AF補助光ランプ

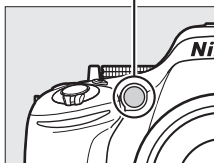
- 被写体が暗い場合などにシャッターボタンを半押しすると、ピント合わせのために、AF補助光を自動的に照射します。
ただし、次の場合は照射しません：
 - ファインダー撮影時の「フォーカスモード」が「AF-C」、「MF」または「AF-A」で自動的に「AF-C」が選ばれたとき
 - 「[**11**]（シングルポイントAF）、「[**9**]（ダイナミックAF（9点））、「[**21**]（ダイナミックAF（21点））、「[**39**]（ダイナミックAF（39点））または「[**3D**]（3D-トラッキング）時に中央以外のフォーカスポイントが選択されたとき（□38）
 - ライブビュー/動画撮影時
 - AF補助光が照射しない撮影モードのとき（□235）
 - カスタムメニュー a3 「内蔵AF補助光の照射設定」（□164）を「[**しない**]に設定しているとき
- AF補助光ランプを連続して使うと、保護機能が働いて一時的に照射が制限されます。少し時間をおくと再び照射するようになります。また、短時間に何回も使うと、AF補助光ランプが熱くなることがあるのでご注意ください。
- 使用できるAFレンズの焦点距離は18mmから200mm、AF補助光が届く距離範囲の目安は約0.5mから3mです。
- AF補助光使用時は、レンズフードを取り外してください。



関連ページ

- 「ライブビュー撮影時のフォーカスモードを選ぶ」（□98）
- 「AF-C」をリリース優先モードにする →  a1 「AF-Cモード時の優先」（□163）
- 撮影時の電子音を鳴らないように設定する →  d1 「電子音設定」（□167）

AFエリアモードを選ぶ

ファインダーを見ながらオートフォーカスで撮影するとき、ピントを合わせるフォーカスポイントをカメラがどのように選択するかを設定します。

[□] シングルポイントAF	フォーカスポイントを自分で選べます (□38)。選んだフォーカスポイントだけを使ってピント合わせをします。静止している被写体の撮影に適しています。
[☺]9 ダイナミックAF (9点) ※ [☺]21 ダイナミックAF (21点) ※ [☺]39 ダイナミックAF (39点) ※	フォーカスポイントを選ぶのはシングルポイントAFと同じですが、フォーカスモード (□33) が [AF-A] または [AF-C] のときに、選んだフォーカスポイントから被写体が一時的に外れてしまった場合でも、周辺のフォーカスポイントからのピント情報を使ってピントを合わせます。不規則な動きをする被写体の撮影に効果的です。 <ul style="list-style-type: none">● ダイナミックAF (9点)：構図を決めて撮影するときや、被写体の動く方向が予測でき、フォーカスポイントで被写体を捉えやすい撮影に適しています (例：陸上競技やモータースポーツ)。● ダイナミックAF (21点)：動きがランダムで予測しにくい被写体の撮影に適しています (例：フィールドスポーツ)。● ダイナミックAF (39点)：被写体の動きが速く、選択したフォーカスポイントで被写体を捉えにくい場合の撮影に適しています (例：野鳥撮影)。
[3D] 3D-トラッキング※	フォーカスポイントを選ぶのはシングルポイントAFと同じですが、フォーカスモード (□33) が [AF-A] または [AF-C] のときに、選んだフォーカスポイントで被写体にピントを合わせると、シャッターボタンを半押ししている間、構図の変化に合わせて、フォーカスポイントを自動的に切り換えてピントを合わせ続けます。左右に動く被写体を自由な構図で撮影するのに適しています (例：テニス)。
[■] オートエリアAF	カメラが自動的に、全てのフォーカスポイントから被写体を判別してピントを合わせます。

※フォーカスモードが [AF-S] のときは選べません。

1 インフォ画面で ボタンを押す

- 液晶モニターが消灯しているときは、 ボタンを押すと、インフォ画面が表示されます。

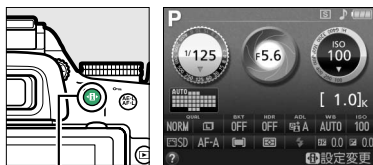

 ボタン

インフォ画面

2 [AFエリアモード] を選ぶ

- [AFエリアモード] を選んで **OK** ボタンを押すと、設定の変更画面が表示されます。



3 設定したいAFエリアモードを選ぶ

- **OK** ボタンを押して設定します。
- シャッターボタンを半押しすると、インフォ画面に戻り、撮影できます。

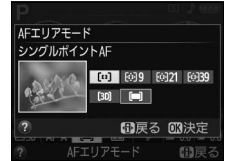

AFエリアモードの設定について

P、S、A、M以外の撮影モードで設定したAFエリアモードは、撮影モードを切り換えると、リセットされます。

3D-トラッキングについて

- [3D] (3D-トラッキング) では、半押ししていったんピントが合ったときに選択したフォーカスポイント周辺の色を背景の色も含めて記憶します。そのため、被写体の色が周囲の色と似ていると、うまく作動しない場合があります。
- 素早い動きをする被写体などの場合、カメラが途中で被写体を見失ってしまうときがあります。その場合、いったんシャッターボタンを放して、もう一度被写体にフォーカスポイントを合わせてください。

関連ページ

- Fnボタンとコマンドダイヤルの操作で、AFエリアモードを切り換えられるようにする
→  f1 [Fnボタンの機能] (□172)
- 「ライブビュー撮影時のAFエリアモードを選ぶ」 (□99)

フォーカスポイントを自分で選ぶ

このカメラには、39点のフォーカスポイント（自動でピント合わせを行う領域）があります。フォーカスポイントを自分で選ぶことで、構図を自由に変えられます。

1 **[]** (オートエリアAF) 以外のAFエリアモードを選ぶ (36)

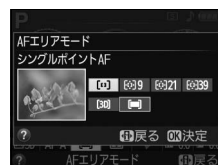

2 ファインダーをのぞきながらマルチセレクターの▲▼◀▶でフォーカスポイントを選ぶ

- 半押しタイマー作動中に▲▼◀▶を押すと、ファインダー内でフォーカスポイントが移動します。
-  ボタンを押すとフォーカスポイントは中央に移動します。
- 選んだフォーカスポイントは、インフォ画面でも確認できます。

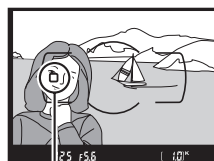



フォーカスポイント



フォーカスロック撮影

ピントを合わせたい被写体がいずれのフォーカスポイントにも入らない場合や、オートフォーカスが苦手な被写体 ( 34) を撮影する場合には、ピントを固定（フォーカスロック）して撮影すると効果的です。

フォーカスロックを行う前に、AFエリアモード ( 36) を [] (オートエリアAF) 以外に設定することをおすすめします。



1 ピントを合わせたい被写体にフォーカスポイントを重ね、シャッターボタンを半押しする

- ピントが合うと、ファインダー内のピント表示 (●) が点灯します。





2 ピントを固定する

フォーカスモード (□33) が [AF-A] または [AF-C] のとき：

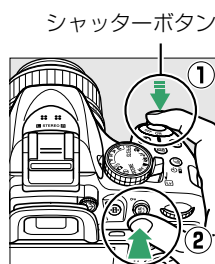
- シャッターボタンを半押ししたまま ①、 ボタンを押すと ②、ピントが固定されます。 ボタンを押している間は、シャッターボタンから指を放しても、ピントと露出が固定されます。



 ボタン

-  ボタンを押している間、ファインダー内にはAE-Lマークが点灯します。



フォーカスモード (□33) が [AF-S] のとき：



- シャッターボタンを半押ししている間は、ピントが固定されます。 ボタンでフォーカスロックとAEロック (□64) を行うこともできます。

3 フォーカスロックを行ったままで構図を変え、シャッターボタンを全押しして撮影する

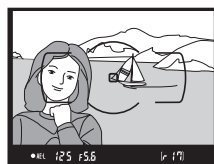

- 被写体との距離は変えないでください。フォーカスロック後に被写体との距離が変化した場合は、いったんフォーカスロックを解除し、ピントを合わせ直してください。



ピントを固定したまま繰り返し撮影したいときは

- シャッターボタンの半押しでフォーカスロックした場合は、シャッターをきいた後、シャッターボタンを半押しの状態に戻し、そのままもう一度シャッターボタンを全押ししてください。
-  ボタンでフォーカスロックを行った場合は、 ボタンを押したままもう一度シャッターボタンを全押ししてください。

関連ページ

 ボタンを押したときの動作を変更する →  f2 [AE/AFロックボタンの機能] (□173)

ピントを手動で合わせる (マニュアルフォーカス)

ピントを手動で合わせたいときや、オートフォーカスが使えない場合、オートフォーカスの苦手な被写体の場合には、マニュアルフォーカスでピントを合わせられます。

1 レンズ側のフォーカスモードをM (マニュアルフォーカス) にする

A-M切り換えスイッチ



フォーカスモード
切り換えスイッチ

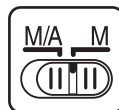

2 ピントを合わせる

- レンズのフォーカスリングを回して、ファインダー内のメインの被写体のはっきり見えるようにピントを合わせます。

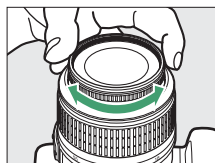

■ フォーカスエイドによるピント合わせ

開放F値がF5.6以上明るいレンズ（絞りの最も小さい数値がF5.6以下のレンズ）を使ってマニュアルフォーカスで撮影するとき、ファインダー内のピント表示（●）でピントが合っているかどうかを確認できます。ピントが合っているかどうかの基準となるフォーカスポイントは39カ所から選べます。



- ピントが合うとピント表示（●）が表示されます（□4）。
- オートフォーカスの苦手な被写体（□34）では、ピントが合っていないでもピント表示（●）が点灯することがありますので、ファインダースクリーンの像でピントが合っていることを確認してください。

カメラ側での設定

M/A（マニュアル優先オートフォーカス）モード機能付きのレンズをお使いの場合は、フォーカスモード（□□33）で [MF]（マニュアルフォーカス）を選んでもマニュアルフォーカスになります。レンズ側のフォーカスモードを切り換える必要はありません。



距離基準マーク

距離基準マーク  は撮影距離の基準となるマークで、カメラ内の撮像面の位置を示します。マニュアルフォーカスや接写などでカメラから被写体までの距離を実測する場合、このマークが基準となります。レンズ取り付け面（レンズマウント）から撮像面までの寸法（フランジバック）は46.5mmです。

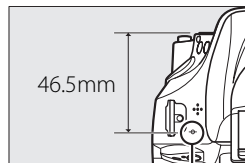

距離基準マーク

関連ページ

マニュアルフォーカス時のピントのズレ具合をファインダーで確認できるようにする

→  a4 [フォーカスエイドインジケター] (□□164)

画質や画像のサイズを変更する

画質モードを設定する

画像を記録するときのファイル形式と画質を設定できます。

画質モード	ファイル形式	説明
RAW	NEF	撮像素子の生データ（14bit圧縮RAW形式）を記録します。撮影時に設定したホワイトバランスやコントラストなどを、撮影後に変更できます。
FINE	JPEG	画像データは約1/4に圧縮されます。
NORMAL		画像データは約1/8に圧縮されます。
BASIC		画像データは約1/16に圧縮されます。
RAW+FINE	NEF+JPEG	RAWとJPEG（FINE）の2種類の画像を同時に記録します。
RAW+NORMAL		RAWとJPEG（NORMAL）の2種類の画像を同時に記録します。
RAW+BASIC		RAWとJPEG（BASIC）の2種類の画像を同時に記録します。

1 インフォ画面で ボタンを押す

- 液晶モニターが消灯しているときは、 ボタンを押すと、インフォ画面が表示されます。

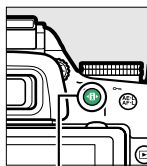

 ボタン



インフォ画面

2 [画質モード] を選ぶ

- [画質モード] を選んで  ボタンを押すと、設定の変更画面が表示されます。



3 設定したい画質モードを選ぶ

-  ボタンを押して設定します。
- シャッターボタンを半押しすると、インフォ画面に戻り、撮影できます。

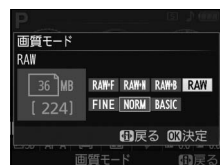

✓「RAW」についてのご注意

- 現像には画像編集メニューの **「RAW現像」** (□197)、または付属のソフトウェアViewNX 2や別売のCapture NX 2 (□222) を使います。ViewNX 2は付属のViewNX 2 CD-ROMを使ってインストールできます。
- 画質モードをRAWに設定すると **「画像サイズ」** (□44) は変更できません。
- RAWを含む画質モードに設定すると、次の機能は使用できません。
 - WBブラケティング (□84)
 - HDR (□72)
 - カスタムメニュー d6 **「デート写し込み設定」** (□169)

📎 RAW画像とJPEG画像の同時記録について

- カメラでの再生時には、JPEG画像だけが表示されます。
- JPEG画像をカメラ上で削除すると、同時記録されたRAW画像も削除されます。

📎 撮影メニュー **「画質モード」**

画質モードは、メニュー操作でも設定できます (□155)。

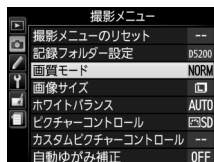

📎 関連ページ

- Fnボタンとコマンドダイヤルの操作で、画質モードと画像サイズの組み合わせを切り換えられるようにする → f1 **「Fnボタンの機能」** (□172)
- 「記録可能コマ数と連続撮影可能コマ数」 (□259)

画像サイズを設定する

画像を記録するときのファイルサイズを設定できます。

画像サイズ		画像の大きさ	プリント時の大きさ※ (出力解像度300dpiの場合)
サイズL	大 ↑ サイズ ↓ 小	6000×4000ピクセル	約50.8×33.9 cm
サイズM		4496×3000ピクセル	約38.1×25.4 cm
サイズS		2992×2000ピクセル	約25.3×16.9 cm

※ピクセル数÷出力解像度 (dpi) ×2.54 cmで計算しています。

1 インフォ画面で ボタンを押す

- 液晶モニターが消灯しているときは、 ボタンを押すと、インフォ画面が表示されます。

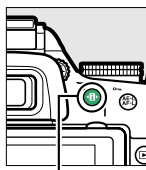

ボタン



インフォ画面

2 「画像サイズ」を選ぶ

- 「画像サイズ」を選んで ボタンを押すと、設定の変更画面が表示されます。



3 設定したい画像サイズを選ぶ

- ボタンを押して設定します。
- シャッターボタンを半押しすると、インフォ画面に戻り、撮影できます。



撮影メニュー「画像サイズ」

画像サイズは、メニュー操作でも設定できます (□155)。



関連ページ

- Fn** ボタンとコマンドダイヤルの操作で、画質モードと画像サイズの組み合わせを切り換えられるようにする → f1 [Fnボタンの機能] (□172)
- 「記録可能コマ数と連続撮影可能コマ数」(□259)

内蔵フラッシュを使う

撮影状況に合わせて、カメラの内蔵フラッシュを発光させたり、発光方式（フラッシュモード）を切り換えたりすることで、暗い場所や逆光下など、さまざまな場所での撮影を楽しむことができます。

■ 撮影モード AUTO、、、、、、、の場合

1 フラッシュモードを設定する (□46)

2 シャッターボタンを半押しして、ピントを合わせてから撮影する

- 暗いときや逆光のときなど、必要に応じて自動的に内蔵フラッシュが上がり、発光します*。フラッシュが不要な場合はフラッシュは上がり、発光しません。

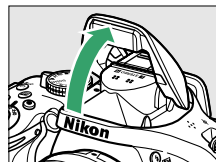



フラッシュが自動的に上がらないとき、手で無理に上げないでください。内蔵フラッシュが破損するおそれがあります。

*内蔵フラッシュを発光させたくないときは、フラッシュモードを発光禁止にしてください (□46)。

■ 撮影モード P、S、A、M、の場合

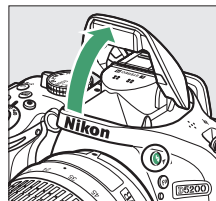
1 (□4) ボタンを押して、内蔵フラッシュを上げる*



 (□4) ボタン

2 フラッシュモードを設定する (□46)

- の場合、フラッシュモードを設定する必要はありません。

3 シャッターボタンを半押しして、ピントを合わせてから撮影する

*内蔵フラッシュを上げているときは、周囲の明るさなどにかかわらず、フラッシュは常に発光します。発光させないようにするには、内蔵フラッシュを収納してください。

内蔵フラッシュの収納



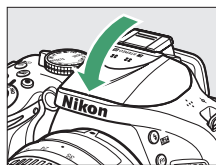

内蔵フラッシュを収納するときは、カチッとする音が出るまで手で軽く押し下げます。バッテリーの消費を防ぐため、フラッシュを使わないときは常に収納してください。









フラッシュモードを設定する



設定できるフラッシュモードは、撮影モードによって異なります。

AUTO、  、  、  、  、 	
 AUTO	通常発光オート（自動発光）
 AUTO	赤目軽減オート（自動発光）
	発光禁止

	
 AUTO SLOW	赤目軽減オート（自動発光） ＋スローシャッター
 AUTO SLOW	通常発光オート（自動発光） ＋スローシャッター
	発光禁止

P、A	
	通常発光
	赤目軽減発光
 SLOW	赤目軽減発光 ＋スローシャッター
 SLOW	通常発光＋スローシャッター
 REAR	後幕発光＋スローシャッター

S、M	
	通常発光
	赤目軽減発光
 REAR	後幕発光

	
	通常発光

1 インフォ画面で ボタンを押す

- 液晶モニターが消灯しているときは、 ボタンを押すと、インフォ画面が表示されます。

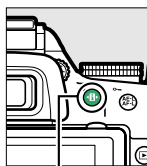

 ボタン



インフォ画面

2 [フラッシュモード] を選ぶ

- [フラッシュモード] を選んで  ボタンを押すと、設定の変更画面が表示されます。



3 設定したいフラッシュモードを選ぶ

-  ボタンを押して設定します。
- シャッターボタンを半押しすると、インフォ画面に戻り、撮影できます。



📌 フラッシュモード表示について

各フラッシュモードのアイコンの意味は次の通りです。

- **AUTO 通常発光オート (自動発光)**: 暗いときや逆光のときに、自動的に内蔵フラッシュが上がり、必要に応じて発光します。
- **👁️ 赤目軽減発光**: 人物撮影に適しています。フラッシュが発光する前に、赤目軽減ランプが点灯して、人物の目が赤く写る「赤目現象」を軽減します。
- **🚫 発光禁止**: 暗いときや逆光のときでも、内蔵フラッシュは発光しません。
- **SLOW スローシャッター**: 夜景や夕景をバックにした人物撮影などに適しています。背景をきれいに写すために、自動的にシャッタースピードが遅くなります。
- **REAR 後幕発光**: 通常発光時はシャッターが開くと同時にフラッシュが発光します (先幕発光) が、後幕発光ではシャッターが閉じる直前にフラッシュが発光します。動いている被写体の後方に流れる光や軌跡などを表現したい場合などに適しています。



先幕発光



後幕発光

📌 コマンドダイヤルでの設定方法

- フラッシュモードは、コマンドダイヤルを使って変更することもできます (□9)。🚫 (👁️) ボタンを押しながらコマンドダイヤルを回すと、インフォ画面のフラッシュモード表示が変わります。

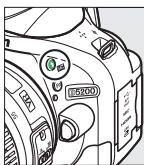

🚫 (👁️)
ボタン

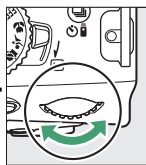

コマンド
ダイヤル



- 撮影モードP、S、A、M、Mでは、🚫 (👁️) ボタンを押すと内蔵フラッシュが上がるので、🚫 (👁️) ボタンを押しながらコマンドダイヤルを回してください。

✔️ 内蔵フラッシュについてのご注意

- 内蔵フラッシュを使って撮影するときは、カメラを被写体から0.6m以上離してください。
- 内蔵フラッシュ撮影が可能なレンズについては□215をご覧ください。フラッシュの光がさざぎられることがあるので、レンズフードは取り外してください。また、マクロ付きズームレンズのマクロ領域ではお使いになれません。
- 内蔵フラッシュを連続して使うと、発光部を保護するために、一時的に発光が制限され、シャッターがきれなくなる場合があります。少し時間をおくと再び使えるようになります。

内蔵フラッシュ撮影時のシャッタースピード制限について

内蔵フラッシュ撮影時のシャッタースピードは、次の範囲で制限されます。

Ⓐ、Ⓐ、Ⓐ、Ⓐ、Ⓐ、P、A	1/200～1/60秒	S	1/200～30秒
Ⓐ、11	1/200～1/125秒	M	1/200～30秒、Bulb
Ⓐ	1/200～1秒		

スローシャッター時は、シャッタースピードの低速側の制限が自動的に30秒まで延長されます。

内蔵フラッシュの調光範囲（光の届く範囲）

内蔵フラッシュはISO感度と絞り値によって調光範囲（光の届く範囲）が異なります。下表を参考にしてください。



ISO感度および絞り値							調光範囲 (m)
100	200	400	800	1600	3200	6400	
1.4	2	2.8	4	5.6	8	11	約1～8.5
2	2.8	4	5.6	8	11	16	約0.7～6.0
2.8	4	5.6	8	11	16	22	約0.6～4.2
4	5.6	8	11	16	22	32	約0.6～3.0
5.6	8	11	16	22	32	—	約0.6～2.1
8	11	16	22	32	—	—	約0.6～1.5
11	16	22	32	—	—	—	約0.6～1.1
16	22	32	—	—	—	—	約0.6～0.7

※内蔵フラッシュで調光できる最短撮影距離は0.6mです。

ISO感度を設定する

ISO感度は、フィルムカメラで使うフィルムのISO感度に相当します。一般的に、ISO感度を高くするほど、より高速のシャッタースピードで撮影できます（同じ被写体を同じ絞り値で撮影する場合）。このため、暗い場所での撮影や動いている被写体の撮影などに効果的ですが、一方で、撮影した画像に多少ノイズ（ざらつき、むら、すじ）が発生する場合があります。

設定できるISO感度は、撮影モードによって異なります。

AUTO、  、 	AUTO
P、S、A、M	100～6400（1/3段ステップで設定できます）、Hi 0.3、Hi 0.7、Hi 1、Hi 2
その他の撮影モード	AUTO、100～6400（1/3段ステップで設定できます）、Hi 0.3、Hi 0.7、Hi 1、Hi 2

- [AUTO] ではカメラが自動的にISO感度を決めます。
- [Hi 0.3] ～ [Hi 2]（ISO 8000～ISO 25600相当）で撮影した画像には、ノイズ（ざらつき、むら、すじ）が特に発生しやすくなります。

1 インフォ画面で ボタンを押す

- 液晶モニターが消灯しているときは、 ボタンを押すと、インフォ画面が表示されます。

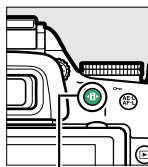

 ボタン



インフォ画面

2 [ISO感度] を選ぶ

- [ISO感度] を選んで  ボタンを押すと、設定の変更画面が表示されます。



3 設定したいISO感度を選ぶ

-  ボタンを押して設定します。
- シャッターボタンを半押しすると、インフォ画面に戻り、撮影できます。



✓ ISO感度についてのご注意

[ISO感度] を [AUTO] にしてから撮影モードを **P**、**S**、**A**、**M** のいずれかに切り換えた場合は、以前に設定したISO感度に戻ります。

✎ 撮影メニュー [ISO感度設定]

ISO感度は、メニュー操作でも設定できます (□155)。

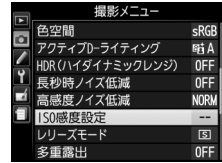

✎ 関連ページ

- 撮影モード **P**、**S**、**A**、**M** でISO感度を自動制御する → 📷 [ISO感度設定] の [感度自動制御] (□159)
- 高感度撮影時のノイズを低減する → 📷 [高感度ノイズ低減] (□159)
- Fn ボタンとコマンドダイヤルの操作で、ISO感度を切り換えられるようにする
→ 🖋️ f1 [Fn ボタンの機能] (□172)

設定した間隔で撮影する（インターバルタイマー撮影）

撮影間隔（インターバル）を設定し、1コマずつ自動的に撮影します。つぼみがゆっくりと開く様子や、蝶が羽化する様子などを記録したい場合などに便利です。

1 [インターバルタイマー撮影] を選ぶ

- MENU ボタンを押して、撮影メニューの [インターバルタイマー撮影] を選びます。マルチセクターの ▶ を押しすと、[インターバルタイマー撮影] 画面が表示されます。

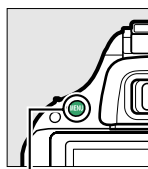

MENU ボタン

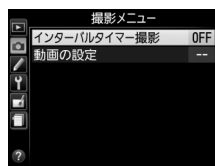

2 [開始トリガー]（開始方法）を設定する

- すぐに撮影する場合、[即時スタート] を選んで ▶ を押します（手順4へ）。
- 開始時刻を決めて撮影する場合、[開始時刻設定] を選んで ▶ を押します（手順3へ）。



3 [開始時刻] を設定する

- ◀または▶を押して時、分を選びます。▲または▼を押すと、数値が変わります。数値の設定後、▶を押して手順4の画面に進みます。



4 [撮影間隔]（インターバル）を設定する

- ◀または▶を押して時、分、秒を選びます。▲または▼を押すと、数値が変わります。数値の設定後、▶を押して手順5の画面に進みます。
- 撮影間隔は、シャッタースピードよりも長い時間を設定してください。





5 [撮影回数] を設定する

- ◀または▶を押して撮影回数を1ケタずつ選びます。▲または▼を押すと、数値が変わります。数値の設定後、▶を押して手順6の画面に進みます。



6 インターバルタイマー撮影を開始する

- [撮影動作] で [開始] を選んで  ボタンを押します。[開始トリガー] で [即時スタート] を選んだ場合は、約3秒後に撮影を開始します。[開始時刻設定] を選んだ場合は、設定した時刻に撮影を開始します。
- インターバルタイマー撮影中は、SDカードアクセスランプが一定間隔で点滅します。
- 設定した撮影回数分撮影すると、インターバルタイマー撮影を終了して、通常の撮影に戻ります。
- すぐに撮影を開始しない場合は、[終了] を選んで  ボタンを押すと、設定を保存して撮影メニューに戻ります。



インターバルタイマー撮影を開始する前に

- 試し撮りをするをおすすめします。
- あらかじめセットアップメニューの [地域と日時] (□182) で日時が正確に設定されていることを確認してください。
- カメラを三脚で固定することをおすすめします。
- 撮影中のバッテリー切れを防ぐため、十分に充電されたバッテリー EN-EL14、または別売のパワーコネクター EP-5AとACアダプター EH-5bを組み合わせてお使いください。

インターバルタイマー撮影についてのご注意

- [リリースモード] (□28) が [H] (静音撮影) の場合は、撮影時の動作音を抑えて撮影します。その他のリリースモードの場合は、[S] (1コマ撮影) の設定で撮影します。
- 実際のインターバルタイマー撮影には、インターバル時間の他、シャッタースピードやカメラが処理を行う時間が含まれます。撮影間隔が十分な長さには設定されていない場合は、設定した撮影間隔で撮影できず、その回の撮影がキャンセルされることがあります。
- 設定した [開始時刻] が現在時刻後1分以内の場合や、シャッタースピードがBulbの場合など、インターバルタイマー撮影を開始できないときには警告メッセージを表示します。
- インターバルタイマー撮影とオートブラケティング (□84)、[多重露出] (□74)、[HDR (ハイダイナミックレンジ)] (□72) は併用できません。
- インターバルタイマー撮影中は、設定の変更はできません。
- 電源をOFFにするか撮影モードダイヤルを回すと、インターバルタイマー撮影を中止します。
- ファインダーから顔を離して撮影するときは、ファインダーからの光が適正露出や画像に影響を与えることを防ぐため、付属のアイピースキャップDK-5を取り付けることをおすすめします (□31)。

液晶モニターの開閉について

インターバルタイマー撮影中に液晶モニターを収納状態にしても、インターバルタイマー撮影は継続されます。

■ ■ その他の撮影関連の機能

レリーズモード (□28)	
	高速連続撮影
その他の撮影モード	1コマ撮影
フォーカスポイント (□38) ※	中央
AE/AFロックボタンのホールド状態 (□173)	
 、  以外の 撮影モード	解除
プログラムシフト (□56)	
P	解除
多重露出 (□74)	
多重露出モード	
P、S、A、M	しない

スペシャルエフェクトモードの効果 (□114)	
カラースケッチ (□117)	
色の濃さ	0
線の濃さ	0
ミニチュア効果 (□118)	
効果をかける方向	横方向
効果をかける幅	標準
セレクトカラー (□119)	
抽出した色	リセット
色の感度	3

※ ファインダー撮影時の [AFエリアモード] が [] (オートエリアAF) のときは、フォーカスポイントは表示されません。

P、S、A、Mモードで撮影する

撮影モードP、S、A、Mを使う

撮影モードP、S、A、Mでは、撮影の意図に応じて、シャッタースピードと絞り値のそれぞれを自分で設定したり、カメラまかせにしたりすることができます。



P プログラムオート (□56)	シャッターチャンス逃したくないスナップ撮影などに使います。シャッタースピードと絞り値の両方をカメラが自動制御します。
S シャッター優先オート (□57)	被写体の動きを強調して撮影したいときなどに使います。シャッタースピードを自分で設定し、絞り値はカメラが自動制御します。
A 絞り優先オート (□58)	背景のぼかし方を調節して撮影したいときなどに使います。絞り値を自分で設定し、シャッタースピードはカメラが自動制御します。
M マニュアル (□59)	シャッタースピードと絞り値の両方を自分で設定します。長時間露出 (バルブ、タイム) 撮影も、このモードで行います。

✓ レンズの絞りリングについて

CPUレンズ (Gタイプレンズを除く) の絞りリング (□213) は、必ず最小絞り (一番大きい数値) にセットしてください。

✎ 露出について

シャッタースピードと絞り値を調整して、画像を意図した明るさ (露出) で撮影することを、「露出を合わせる」といいます。同じ露出の画像でも、シャッタースピードと絞り値の組み合わせによって、撮影される画像の流動感や背景のぼかし具合などが変わってきます。

シャッタースピード ————— 絞り値



速いシャッター
スピードのとき
シャッタースピード：
1/1600秒

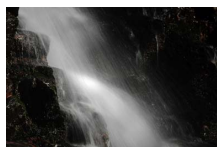

遅いシャッター
スピードのとき
シャッタースピード：
1秒



絞りを開いたとき
(絞り値が小さいとき)
絞り値：F5.6



絞りを絞り込んだとき
(絞り値が大きいとき)
絞り値：F22

P：プログラムオートでの撮影方法

被写体の明るさに応じて、露出が適正になるようにカメラがシャッタースピードと絞り値を自動的に決定します。シャッターチャンスを見逃したくないスナップなど幅広い撮影に適しています。

1 撮影モードダイヤルをPに合わせる

撮影モードダイヤル

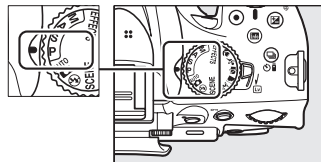

2 構図を決め、ピントを合わせて撮影する

プログラムシフト

撮影モードPの撮影時にコマンドダイヤルを回すと、露出を一定にしたままシャッタースピードと絞り値の組み合わせを変えることができます。これを「プログラムシフト」といいます。プログラムシフト中はファインダー内とインフォ画面にPマーク（) が点灯します。

- 背景をぼかしたい（絞り値を小さくしたい）場合や動きの速い被写体を撮影したい（速いシャッタースピードにしたい）場合にはコマンドダイヤルを右に回してください。
- 近くから遠くまでピントの合った写真を撮りたい（絞り値を大きくしたい）場合や被写体の動きを強調したい（遅いシャッタースピードにしたい）場合にはコマンドダイヤルを左に回してください。
- プログラムシフトを解除するには、プログラムシフトマークPが消灯するまでコマンドダイヤルを回してください。電源をOFFにしたときや、他の撮影モードに切り換えたときも、プログラムシフトは解除されます。

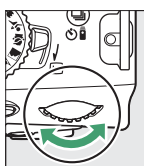

コマンドダイヤル



関連ページ

「プログラム線図」(□239)

S：シャッター優先オートでの撮影方法

シャッタースピードを自分で決めると、露出が適正になるようにカメラが自動的に絞り値を決定します。動きの速い被写体の撮影や、遅いシャッタースピードで被写体の動きを強調する撮影に適しています。



速いシャッタースピードのとき
シャッタースピード：1/1600秒

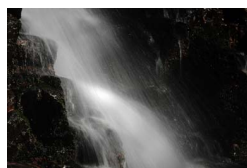

遅いシャッタースピードのとき
シャッタースピード：1秒

1 撮影モードダイヤルをSに合わせる

撮影モードダイヤル

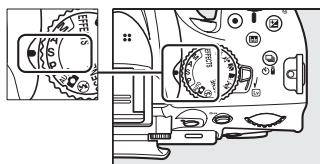

2 シャッタースピードを設定する

- シャッタースピードは、ファインダー内とインフォ画面に表示されます。コマンドダイヤルを回して設定したいシャッタースピード（1/4000秒～30秒）に合わせてください。

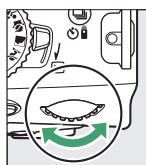

コマンド
ダイヤル



3 構図を決め、ピントに合わせて撮影する

A：絞り優先オートでの撮影方法

絞り値を自分で決めると、露出が適正になるようにカメラが自動的にシャッタースピードを決定します。絞りを開く（絞り値を小さくする）と、背景をぼかしてメインとなる被写体を浮き立たせた写真を撮影できます（例：ポートレート写真）。絞りを絞り込む（絞り値を大きくする）と、近くから遠くまでピントのあった写真を撮影できます（例：風景写真）。



絞りを開いたとき
(絞り値が小さいとき)
絞り値：F5.6



絞りを絞り込んだとき
(絞り値が大きいとき)
絞り値：F22

1 撮影モードダイヤルをAに合わせる

撮影モードダイヤル

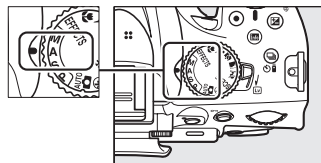

2 絞り値を設定する

- 絞り値は、ファインダー内とインフォ画面に表示されます。コマンドダイヤルを回して設定したい絞り値に合わせてください。
- 設定できる最小絞り、開放絞りはレンズによって異なります。



コマンド
ダイヤル



3 構図を決め、ピントに合わせて撮影する

M：マニュアルでの撮影方法

シャッタースピードと絞り値の両方を自分で決定します。花火や星空などを長時間露出（バルブ、タイム）撮影（□61）で撮影する場合にもこの撮影モードを使います。

1 撮影モードダイヤルをMに合わせる

撮影モードダイヤル

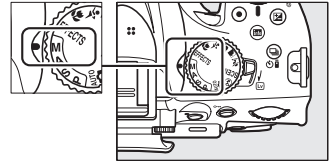

2 露出インジケータ（□60）を確認しながら、シャッタースピードと絞り値を設定する

シャッタースピードの設定：

- コマンドダイヤルを回すと、ファインダー内とインフォ画面のシャッタースピード表示が変わります。設定したいシャッタースピード（1/4000秒～30秒、BulbまたはTime □61）に合わせてください。

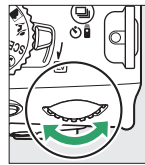

コマンド
ダイヤル



絞り値の設定：

- **☒** (⊗) ボタンを押しながらコマンドダイヤルを回すと、ファインダー内とインフォ画面の絞り値表示が変わります。設定したい絞り値に合わせてください。
- 設定できる最小絞り、開放絞りはレンズによって異なります。

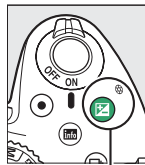

☒ (⊗) ボタン

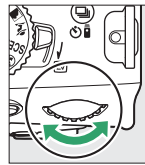



コマンド
ダイヤル



3 構図を決め、ピントに合わせて撮影する

露出インジケータについて

設定したシャッタースピードと絞り値の組み合わせによる露出値と、カメラが測光した露出値との差が、ファインダー内とインフォ画面に表示されます。この「露出インジケータ」の見方は次の通りです（表示内容はカスタムメニューb1「露出設定ステップ幅」(□165)の設定によって変化します)。

ファインダー内表示	内容
	適正露出
 (1/3段アンダー)	インジケータが-側に振れているときは画像が適正露出よりも暗いことを意味しています。
 (2段以上オーバー)	インジケータが+側に振れているときは画像が適正露出よりも明るいことを意味しています。

- 長時間露出 (バルブ、タイム) 撮影時 (□61) と非CPUレンズ使用時 (□216) は、露出インジケータは表示されません。

露出の制御ができないときの警告について

光量がカメラの測光範囲を超えて露出の制御ができない場合や、ライブビューでの露出制御範囲を超えた場合には、露出インジケータが点滅して警告します。

関連ページ

インジケータ表示の+/-方向を変更する →  f5 [インジケータの+/-方向] (□174)

■長時間露出で撮影する（撮影モードMのみ）

長時間露出撮影には、バルブ撮影とタイム撮影の2種類があります。花火や夜景、星空の撮影や、自動車のライトの流れを表現したいときなどに使います。長時間露出撮影には、手ブレを抑えるために三脚や別売のリモコンML-L3、ワイヤレスリモートコントローラーWR-R10とWR-T10または、リモートコードMC-DC2が必要です（□223、224）。



シャッタースピードを35秒、
絞り値をF25にして撮影した場合の画像

バルブ撮影	シャッターボタンを押し続けている間シャッターが開いたままになり、シャッターボタンを放すとシャッターが閉じます。 • 別売のワイヤレスリモートコントローラー WR-T10 とリモートコード MC-DC2 のシャッターボタンは、カメラのシャッターボタンと同様に機能します。
タイム撮影	ML-L3の送信ボタンを一度押すとシャッターが開いたままになり、もう一度押すとシャッターが閉じます。

1 三脚などを使ってカメラを固定する

2 撮影モードダイヤルをMに合わせる

撮影モードダイヤル

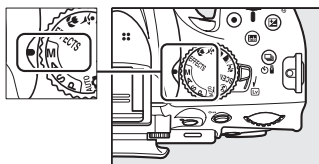

3 コマンドダイヤルを回して、シャッタースピードをBulbに設定する

- タイム撮影の場合は、シャッタースピードを **Bulb** にしてからレリーズモード（□28）を [2s]（2秒リモコン（ML-L3））または [16]（瞬時リモコン（ML-L3））にしてください。シャッタースピードの表示が **Time**（ファインダー内表示は- -）に変わります。

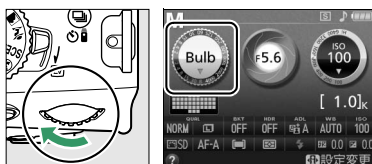

コマンド
ダイヤル



4 ピントを合わせて、長時間露出撮影を開始する

バルブ撮影：

- シャッターボタンを全押しして、長時間露出撮影を開始します。シャッターボタンは押し続けてください。

タイム撮影：

- ML-L3の送信ボタンを押すと、2秒後または瞬時にシャッターが開き、長時間露出撮影を開始します。

5 長時間露出撮影を終了する

バルブ撮影：

- シャッターボタンを放すと、長時間露出撮影は終了します。

タイム撮影：

- ML-L3の送信ボタンをもう一度押すと、長時間露出撮影を終了します。ただし、シャッターは、開いてから約30分経つと自動的に閉じます。



長時間露出について

- 適正露出に影響を与える接眼部からの逆入射光を防ぐため、シャッターボタンを押す前に付属のアイピースキャップDK-5を取り付けてください (□31)。
- 露光時間が長くなると、画像にノイズ (ざらつき、むら、輝点) が発生することがあります。このノイズは、あらかじめ撮影メニューの [長秒時ノイズ低減] (□158) を [する] にしておくことで低減できます。
- 撮影中のバッテリー切れを防ぐため、十分に充電されたバッテリー EN-EL14、または別売のパワーコネクター EP-5AとACアダプター EH-5bを組み合わせてお使いになることをおすすめします。

被写体の露出（明るさ）を設定する

明るさを測る方法を設定する（測光モード）

適正な露出を得るためにカメラが被写体の明るさを測る方法（測光モード）を設定します。P、S、A、M以外の撮影モードの場合、それぞれの撮影シーンに適した測光モードが自動的に選ばれます。

 マルチパターン測光	ほとんどの撮影状況に対応できる測光モードです。画面の広い領域を測光して、被写体の輝度（明るさ）分布、色、距離や構図などさまざまな情報を瞬時に分析するため、見た目に近い画像が得られます。
 中央部重点測光	画面の中央部分を重点的に測光します。画面中央にメインの被写体を大きく配置して撮影する場合などに適しています。 <ul style="list-style-type: none">露出倍数のかかるフィルターをお使いになるときは、中央部重点測光をおすすめします。
 スポット測光	選んだフォーカスポイントに重なる部分だけを測光します。逆光時や被写体の明暗差が激しいときなど、狭い範囲での露出を基準にして撮影したい場合に適しています。 <ul style="list-style-type: none">測光エリアは、フォーカスポイントに連動します。ただし、ファインダー撮影時の [AFエリアモード] (□36) が [■] (オートエリアAF) のときは、中央のフォーカスポイントに相当する部分を測光します。

1 インフォ画面で ボタンを押す

- 液晶モニターが消灯しているときは、 ボタンを押すと、インフォ画面が表示されます。

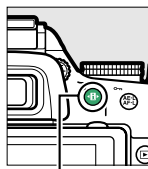

 ボタン



インフォ画面

2 [測光モード] を選ぶ

- [測光モード] を選んで  ボタンを押すと、設定の変更画面が表示されます。



測光モード

3 設定したい測光モードを選ぶ

-  ボタンを押して設定します。
- シャッターボタンを半押しすると、インフォ画面に戻り、撮影できます。



📌 マルチパターン測光について

このカメラは2016分割RGBセンサーを搭載しています。GタイプまたはDタイプレンズ（□213）使用時は、このセンサーから得られるさまざまな情報を最大限に利用できる「3D-RGBマルチパターン測光Ⅱ」という測光方式になります。その他のCPUレンズをお使いのときは、距離情報を考慮しない「RGBマルチパターン測光Ⅱ」という測光方式になります。

AEロック撮影

AEロック撮影とは、被写体の特定の部分を測光して露出を決め、そのまま構図を変えて撮影する方法です。露出を合わせたい部分とその周囲とで、極端に明るさが異なる場合などに効果的です。測光モードは [□]（スポット測光）または [⊙]（中央部重点測光）に設定してください（□63）。撮影モード^{AUTO}と📷では、AEロックできません。

1 ピントを合わせたい被写体にフォーカスポイントを重ね、シャッターボタンを半押しする

- 測光モードが [⊙]（中央部重点測光）の場合は、中央のフォーカスポイントが選ばれていることを確認してください。
- ピントが合うと、ファインダー内のピント表示（●）が点灯します。
- オートフォーカス撮影時は、ピントも同時にロックされるので、ピント表示（●）の点灯もご確認ください。



2 露出を固定する

- シャッターボタンを半押ししたまま ①、AE-L（●）ボタンを押すと ②、露出が固定されます。AE-L（●）ボタンを押している間は、シャッターボタンから指を放しても、露出が固定されます。

シャッターボタン

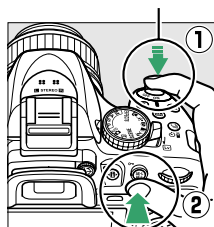

AE-L（●）ボタン

- AE-L（●）ボタンを押している間、ファインダー内にはAE-Lマークが点灯します。



3 AEロックを行ったままで構図を変え、シャッターボタンを全押しして撮影する

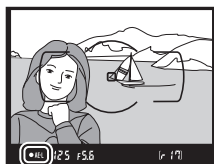

AEとは

Automatic Exposureの略で、露出をカメラが自動的に制御する「自動露出」の意味です。AEによって決定された露出を固定することを「AEロック」といいます。

AEロック中のカメラ操作について

- AEロックしている間もコマンドダイヤルで次の操作ができます。

撮影モード	操作
P (プログラムオート)	プログラムシフト (□□56)
S (シャッター優先オート)	シャッタースピードの変更
A (絞り優先オート)	絞り値の変更

- AEロック中は、測光モードは変更できません。

関連ページ

AEロックの操作方法を変更する →  c1 [半押しAEロック] (□□165)

 f2 [AE/AFロックボタンの機能] (□□173)

画像の明るさを調整する (露出補正)

露出補正とは、カメラが制御する適正露出値を意図的に変えることです。画像全体を明るくしたり、暗くしたいときなどに使います。露出補正を行うときは、測光モード (□63) を [◎] (中央部重点測光) または [□] (スポット測光) にすると効果的です。



-1段補正



露出補正なし



+1段補正

1 インフォ画面で ボタンを押す

- 液晶モニターが消灯しているときは、 ボタンを押すと、インフォ画面が表示されます。

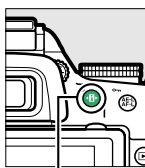

 ボタン



インフォ画面

2 [露出補正] を選ぶ

- [露出補正] を選んで  ボタンを押すと、設定の変更画面が表示されます。



3 露出補正值を選ぶ

- 1/3段ステップで±5段の範囲で設定できます。
- 被写体を明るくしたいときは+側に、暗くしたいときは-側に補正します。
-  ボタンを押して設定します。
- シャッターボタンを半押しすると、インフォ画面に戻り、撮影できます。
- 露出補正を解除するには、補正値を0.0にしてください。カメラの電源をOFFにしても、補正値の設定は解除されません。



📌 コマンドダイヤルでの設定方法

露出補正値は、コマンドダイヤルを使って設定することもできます。☑️ (Ⓜ️) ボタンを押しながらコマンドダイヤルを回すと、インフォ画面の露出補正値が変わります。

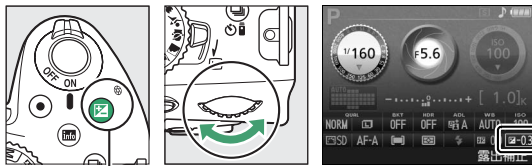

☑️ (Ⓜ️) ボタン コマンドダイヤル

- 露出補正値は、ファインダー内でも確認できます。



📌 撮影モードMでの露出補正

- 露出補正が設定されていても、手動で設定したシャッタースピードと絞り値で撮影されます。
- 露出補正値を0.0以外に設定すると、露出インジケータの基準値が変わります。

📌 撮影モード☑️での露出補正

撮影モードを切り換えると、露出補正値の設定は解除されます。

📌 フラッシュ使用時の露出補正

フラッシュ使用時に露出補正を行った場合は、背景露出とフラッシュの発光量の両方に補正が行われます。

📌 関連ページ

- 露出補正のステップ幅を変更する → 🖋️ b1 [露出設定ステップ幅] (☑️165)
- 露出補正値を変えながら、明るさの異なる画像を続けて撮影する → 「明るさ、ホワイトバランス、アクティブD-ライティングを変えながら撮影する (オートブラケティング撮影)」 (☑️84)

フラッシュの発光量を調整する (フラッシュ調光補正)

調光補正とは、フラッシュの発光量を意図的に変えることで、背景に対する被写体の明るさを調整したいときなどに使います。発光量を多くしてメインの被写体をより明るく照らしたり、発光量を少なくしてメインの被写体に光が強く当たりすぎないようにするなど、発光量の微妙な調整ができます。

1 インフォ画面で ボタンを押す

- 液晶モニターが消灯しているときは、 ボタンを押すと、インフォ画面が表示されます。



 ボタン



インフォ画面

2 [フラッシュ調光補正] を選ぶ

- [フラッシュ調光補正] を選んで  ボタンを押すと、設定の変更画面が表示されます。



3 フラッシュの調光補正值を選ぶ

- 1/3 段ステップで -3 段 ~ +1 段の範囲で設定できます。
- 被写体を明るくしたいときは + 側に、暗くしたいときは - 側に補正します。
-  ボタンを押して設定します。
- シャッターボタンを半押しすると、インフォ画面に戻り、撮影できます。
- フラッシュ調光補正を解除するには、補正値を 0.0 にしてください。カメラの電源を OFF にしても、補正値の設定は解除されません。



📌 コマンドダイヤルでの設定方法

フラッシュの調光補正值は、コマンドダイヤルを使って設定することもできます。⚡ (0.3) ボタンと [] (0.3) ボタンを押しながらコマンドダイヤルを回すと、インフォ画面の調光補正值が変化します。

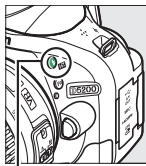

⚡ (0.3)
ボタン

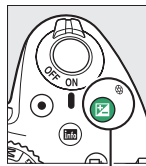

[] (0.3)
ボタン

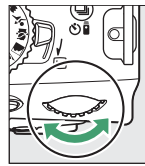

コマンド
ダイヤル



- フラッシュの調光補正值は、ファインダー内でも確認できます。



−0.3段補正



+1段補正

📌 別売スピードライト使用時の調光補正

- 別売のニコンクリエイティブライティングシステム対応スピードライト (□218) 使用時も、調光補正を行うことができます。SB-910、SB-900、SB-800、SB-700およびSB-600使用時は、スピードライト側でも調光補正值を設定できます。
- カメラ側とスピードライト側で同時に調光補正を行う場合、両方の補正值を加算します。

📌 関連ページ

調光補正のステップ幅を変更する → 🖋 b1 [露出設定ステップ幅] (□165)

白とびや黒つぶれを抑えて撮影する

アクティブD-ライティング

撮影前にあらかじめ [アクティブD-ライティング] を設定しておくことで、ハイライト部の白とびを抑え、シャドウ一部の黒つぶれを軽減する効果があります。見た目のコントラストに近い画像に仕上がります。暗い室内から外の風景を撮ったり、直射日光の強い海辺など明暗差の大きい景色を撮影するのに効果的です。アクティブD-ライティングを設定したときは、測光モードを [☉] (マルチパターン測光) に設定して撮影することをおすすめします (□63)。



アクティブD-ライティング
[OFF しない]

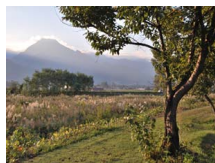

アクティブD-ライティング
[暗A オート]

1 インフォ画面で [i] ボタンを押す

- 液晶モニターが消灯しているときは、[i] ボタンを押すと、インフォ画面が表示されます。

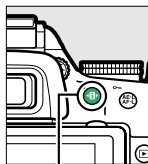

[i] ボタン



インフォ画面

2 [アクティブD-ライティング] を選ぶ

- [アクティブD-ライティング] を選んで [OK] ボタンを押すと、設定の変更画面が表示されます。



3 設定したいアクティブ D-ライティングの効果の度合いを選ぶ

- [暗A オート]、[暗H より強め]、[暗H 強め]、[暗N 標準]、[暗L 弱め]、[OFF しない] に設定できます。
- [OK] ボタンを押して設定します。
- シャッターボタンを半押しすると、インフォ画面に戻り、撮影できます。

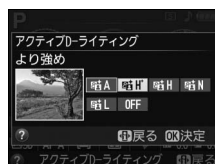

✓ アクティブD-ライティングについてのご注意

- アクティブD-ライティングを設定して撮影をするとき、撮影シーンによっては、ノイズ（ざらつき、むら、すじ）が強調される場合があります。
- 被写体によっては画像に階調とびが発生する場合があります。
- 次の場合は、[暗A オート] に設定していても [暗N 標準] 相当の度合いで撮影されます。
 - 測光モードが [☉]（中央部重点測光）または [☐]（スポット測光）のとき
 - 撮影モードがMのとき
- アクティブD-ライティングを設定していても、ISO感度がHi 0.3以上の場合、アクティブD-ライティングは機能しません。

✓ [アクティブD-ライティング] と画像編集メニュー [D-ライティング] の違い

[アクティブD-ライティング] を設定してから撮影すると、撮影シーンに応じて露出や階調を制御し、ハイライト部やシャドウ部および中間調を適切に調整して画像を記録します。一方、[D-ライティング] は、撮影済みの画像に対して、階調を再調整してシャドウ部を明るく補正します。

📌 撮影メニュー [アクティブD-ライティング]

アクティブD-ライティングは、メニュー操作でも設定できます (☐155)。

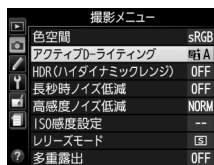

📌 関連ページ

- Fn ボタンとコマンドダイヤルの操作で、アクティブD-ライティングの設定を切り換えられるようにする → 📌 f1 [Fnボタンの機能] (☐172)
- アクティブD-ライティングを行わない画像と行う画像を2枚続けて撮影する → 「明るさ、ホワイトバランス、アクティブD-ライティングを変えながら撮影する (オートブラケティング撮影)」 (☐84)

HDR (ハイダイナミックレンジ) 合成を行う

1回の撮影で露出が異なる画像を2コマ撮影して合成することにより、輝度範囲の広いシーンでも白とびや黒つぶれの少ない画像を記録します。明暗差が著しい撮影シーンなどで、シャドウ部からハイライト部まで幅広く再現された画像になります。HDR (ハイダイナミックレンジ) を設定したときは、測光モードを☉ (マルチパターン測光) に設定して撮影することをおすすめします (□63)。

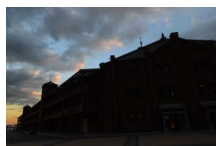

露出暗めで撮影した画像

+



露出明るめで撮影した画像

▶



HDRで合成された画像

1 インフォ画面で☉ ボタンを押す

- 液晶モニターが消灯しているときは、☉ ボタンを押すと、インフォ画面が表示されます。

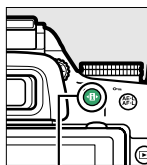

☉ ボタン



インフォ画面

2 [HDR (ハイダイナミックレンジ)] を選ぶ

- [HDR (ハイダイナミックレンジ)] を選んでOK ボタンを押すと、設定の変更画面が表示されます。



3 HDRの効果の度合いを選ぶ

- [AUTO オート]、[HIGH より強め]、[HIGH 強め]、[NORM 標準]、[LOW 弱め]、[OFF しない] に設定できます。



- OK ボタンを押して設定します。
- シャッターボタンを半押しすると、インフォ画面に戻り、撮影できます。
- ファインダー内にHdRが表示されます。



4 構図を決め、ピントを合わせて撮影する

- シャッターボタンを全押しすると、2回連続してシャッターがきれます。
- 合成処理中は、ファインダー内に **Job Hdr** が点滅します。
この表示が消えるまで次の撮影はできません。
- 1回撮影すると、HDR撮影が解除されます。



✓ HDR撮影時のご注意

- RAWを含む画質モードの場合、HDR撮影はできません。
- 撮影した画像の周辺部は切り取られます。
- 動いている被写体を撮影する場合や撮影時の手ブレの量が多い場合は、正しく合成されないことがあります。
- 撮影シーンによっては、明るい被写体の周辺に暗い影がでたり、暗い被写体の周辺が明るくなったりします。また、HDRの効果が出にくい場合があります。
- 被写体によっては画像に階調とびが発生する場合があります。
- 測光モードが [☉] (中央部重点測光) または [□] (スポット測光) の場合、[AUTO オート] に設定していても [NORM 標準] 相当の度合いで撮影されます。
- 内蔵フラッシュは発光しません。
- P、S、A、M以外の撮影モードに変更すると、HDR撮影は解除されます。

📌 撮影メニュー [HDR (ハイダイナミックレンジ)]

HDR (ハイダイナミックレンジ) は、メニュー操作でも設定できます (☐155)。

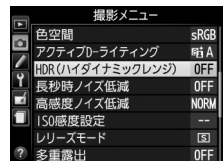

📌 関連ページ

Fnボタンの操作で、HDRの設定を切り換えられるようにする → 🖋️ f1 [Fnボタンの機能] (☐172)

1つの画像に重ねて写し込む (多重露出撮影)

多重露出撮影では、2〜3コマまで重ねて写し込み、1つの画像として記録します。通常のアプリケーションソフトウェアなどで後から画像を合成する場合と比べ、階調特性に優れた画像になります。

1 撮影メニューの [多重露出] を選ぶ

- MENU ボタンを押して、撮影メニューの [多重露出] を選んで、マルチセクターの▶を押します。

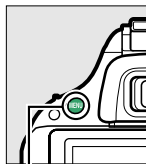

MENU ボタン

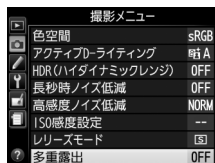

2 [多重露出モード] を設定する

- [多重露出モード] を選んで▶を押します。



- [する] を選んでOK ボタンを押します。

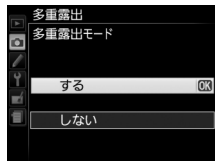

3 [コマ数] (露光回数) を設定する

- [コマ数] を選んで▶を押します。



- ▲または▼を押して露光回数を設定し、OK ボタンを押します。

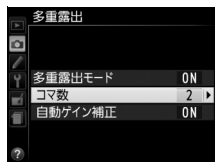

4 [自動ゲイン補正] を設定する

- [自動ゲイン補正] を選んで▶を押します。

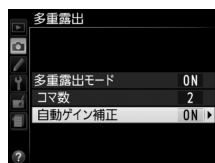

- 自動ゲイン補正を設定し、OKボタンを押します。

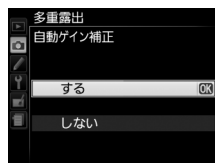

する	重ね合わせた画像の露出が適正になるように、露光回数に合わせて自動的にゲイン（出力）を補正します。ただし、背景が暗いときは [しない] にすることをおすすめします。 <ul style="list-style-type: none">• 各コマのゲインは、「$1 \div$ 露光回数」となります。たとえば、露光回数が「2コマ」の場合は1/2、「3コマ」の場合は1/3になります。
しない	ゲインを補正せず、全ての露光結果をそのまま重ね合わせます。

5 1回目の撮影をする





6 2回目以降の撮影をする

- 設定した回数分の撮影をすると、多重露出撮影が解除されます。



多重露出の進行状況

多重露出の進行状況は、インフォ画面で確認できます。

-  (点灯)：シャッターボタンを全押しすると、1回目の画像を撮影します。
-  (点滅)：シャッターボタンを全押しすると、2回目以降の画像を撮影します。



■ 多重露出撮影を中断するには

設定したコマ数分を撮影する前に多重露出撮影を中断するには、多重露出モードを [しない] に設定します。多重露出撮影を中断すると、その時点までの露光結果だけを重ね合わせた画像が記録されます（[自動ゲイン補正] を [する] にしていたときは、露光回数に合わせてゲイン補正が行われます）。

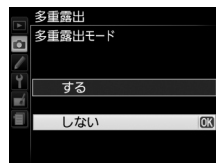

このほか、次の場合も、多重露出は中断されます。

- ツーボタンリセット (□53) を行ったとき
- カメラの電源をOFFにしたとき
- バッテリーの残量がなくなったとき
- 多重露出中に撮影した画像を削除したとき
- P、S、A、M以外の撮影モードに変更したとき

✍ 撮影間隔が長くなる場合について

- 多重露出撮影中に、何も操作しないで約30秒経過すると、カメラが待機状態に入ります。撮影を中断する前に撮影した画像は記録されます。
- 撮影間隔が長くなる場合は、カスタムメニュー c2 [パワーオフ時間] の [半押しタイマー] (□165) を長めに設定することをおすすめします。カメラが待機状態に入るまでの時間が、c2で設定した時間に約30秒を加えたものに延長されます。

✓ 多重露出撮影時のご注意







- 多重露出の撮影途中、画像の再生やメニュー画面の表示で液晶モニターを点灯した場合、液晶モニターが消灯してから操作のないまま約30秒が経過すると、画像が記録されて多重露出が解除されます。
- 多重露出撮影中は、ライブビュー撮影ができません。
- 多重露出による撮影中は、SDカードを交換しないでください。
- レリーズモードを [L] (低速連続撮影) または [H] (高速連続撮影) に設定している場合でも、多重露出撮影が終了した時点で撮影はいったん停止します。
- セルフタイマー撮影時 (□30) には、シャッターボタンを全押しすると、カスタムメニュー c3 [セルフタイマー] の [撮影コマ数] (□166) で設定した撮影コマ数にかかわらず、多重露出で設定した撮影コマ数の撮影が終了した時点で画像が記録され、多重露出が解除されます。
- 多重露出の撮影データ (撮影日時、測光モード、シャッタースピード、絞り値、撮影モード、露出補正值、焦点距離、縦横位置情報など) は、1コマ目の内容になります。

画像の色を見た目の色に合わせる

(ホワイトバランス)

光源に合わせて、画像が見た目に近い色で撮影されるようにすることを「ホワイトバランスを合わせる」といいます。

初期設定の**AUTO**（オート）でほとんどの光源に対応できますが、撮影した画像が思い通りの色にならないときは、天候や光源に合わせてホワイトバランスを変更してください。**P**、**S**、**A**、**M**以外の撮影モードの場合、それぞれの撮影シーンに適したホワイトバランスが自動的に選ばれます。

AUTO オート	カメラが自動的にホワイトバランスを調節します。ほとんどの撮影状況に適しています。
 電球	白熱電球下での撮影に適しています。
 蛍光灯	蛍光灯などの光源（□78）を使った撮影に適しています。
 晴天	晴天の屋外での撮影に適しています。
 フラッシュ	フラッシュを使って撮影する場合に適しています。
 曇天	曇り空の屋外での撮影に適しています。
 晴天日陰	晴天の日陰での撮影に適しています。
PRE プリセット マニュアル	撮影者が被写体や光源を基準にホワイトバランスを合わせたり、SDカード内の画像と同じホワイトバランスで撮影したりできます（□80）。

1 インフォ画面で ボタンを押す

- 液晶モニターが消灯しているときは、 ボタンを押すと、インフォ画面が表示されます。

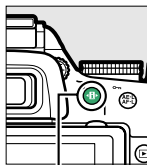

 ボタン



インフォ画面

2 [ホワイトバランス] を選ぶ

- [ホワイトバランス] を選んで  ボタンを押すと、設定の変更画面が表示されます。



3 設定したいホワイトバランスを選ぶ

-  ボタンを押して設定します。
- シャッターボタンを半押しすると、インフォ画面に戻り、撮影できます。



撮影メニュー【ホワイトバランス】

ホワイトバランスは、メニュー操作でも設定できます (□155)。撮影メニューで【ホワイトバランス】を選ぶと、ホワイトバランスを微調整したり (□79)、ホワイトバランスを自分で取得する (□80) ことができます。

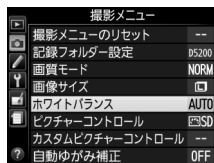

蛍光灯の種類について







撮影メニュー (□155) の【ホワイトバランス】で  蛍光灯 を選ぶと、細かく蛍光灯の種類を設定できます。

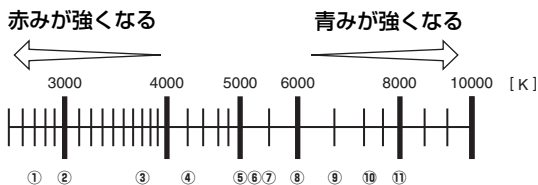

色温度について

光の色には、赤みを帯びたものや青みを帯びたものがあり、人間の主観で光の色を表すと、見る人によって微妙に異なります。そこで、光の色を絶対温度 (K:ケルビン) という客観的な数字で表したのが色温度です。色温度が低くなるほど赤みを帯びた光色になり、色温度が高くなるほど青みを帯びた光色になります。



- | | |
|---|--------------------|
| ①  | ナトリウム灯混合光 (約2700K) |
| ②  | 電球 (約3000K) |
| ③  | 電球色蛍光灯 (約3000K) |
| ④  | 温白色蛍光灯 (約3700K) |
| ⑤  | 白色蛍光灯 (約4200K) |
| ⑥  | 昼白色蛍光灯 (約5000K) |

- | | |
|---|-------------------|
| ⑦  | 晴天 (約5200K) |
| ⑧  | フラッシュ (約5400K) |
| ⑨  | 曇天 (約6000K) |
| ⑩  | 昼光色蛍光灯 (約6500K) |
| ⑪  | 高色温度の水銀灯 (約7200K) |
| ⑫  | 晴天日陰 (約8000K) |

関連ページ

- Fnボタンとコマンドダイヤルの操作で、ホワイトバランスの設定を切り換えられるようにする →  f1 【Fnボタンの機能】 (□172)
- ホワイトバランスを変えながら撮影する → 「明るさ、ホワイトバランス、アクティブD-ライティングを変えながら撮影する (オートブラケティング撮影)」 (□84)

ホワイトバランスを微調整する

撮影メニューの「ホワイトバランス」では、選んだホワイトバランスをさらに微調整することができます。

1 設定したいホワイトバランスを選ぶ

- MENUボタンを押して、撮影メニューの「ホワイトバランス」を選んでマルチセレクターの▶を押します。

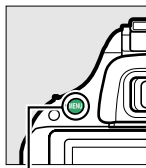

MENUボタン

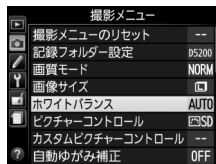

- ホワイトバランスの一覧画面でホワイトバランスを選びます。
- [電球]を選んで▶を押すと、電球の種類を選べます(□78)。



2 微調整画面を表示する

- ▶を押すと、微調整画面が表示されます。

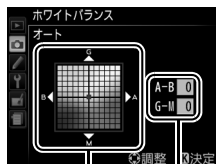

座標 設定段数

3 微調整値を設定する

- ▲▼◀▶を押して、座標上のカーソルを動かします。
- A（アンバー）、B（ブルー）、G（グリーン）、M（マゼンタ）の4方向で、各方向6段まで微調整できます。

グリーンが強くなる



ブルーが強くなる

アンバーが強くなる

マゼンタが強くなる

4 決定する

- OKボタンを押して決定します。



✓ ホワイトバランスの微調整について

- [PREプリセットマニュアル] の場合、微調整画面は表示されません。
- ホワイトバランスの微調整画面で表示されている色は、色温度方向の目安の色を表しています。微調整画面で設定しても、設定したそのままの色の画像にはならない場合があります。たとえば、ホワイトバランスを [電球] に設定してB（ブルー）方向に微調整しても、青色が強い画像にはなりません。

事前に取得したホワイトバランスを使う (プリセットマニュアル)

特殊な照明の下で撮影するときなど、[AUTO] (オート) や [-●] (電球) などの設定では望ましい結果が得られない場合や、SDカード内の画像と同じホワイトバランスで撮影したいときは、事前取得したホワイトバランスを使うことができます。

プリセットマニュアルデータは次の方法で取得できます。

取得データ	カメラで取得したホワイトバランスを、プリセットマニュアルデータとして使います (下記参照)。
撮影データ	SDカード内の画像のホワイトバランスデータをプリセットマニュアルデータとして使います (□83)。撮影済みの画像と同じホワイトバランスで撮影できます。

■プリセットマニュアルデータをカメラで取得する

1 撮影時に使う照明と、無彩色 (白またはグレー) の被写体を用意する

2 [PREプリセットマニュアル] を選ぶ

- MENU ボタンを押して、撮影メニューの [ホワイトバランス] で [PREプリセットマニュアル] を選んでマルチセレクターの ▶ を押します。

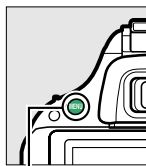

MENUボタン

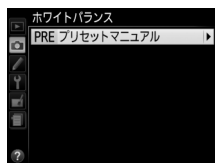

3 [取得データ] を選ぶ

- プリセットマニュアルの設定画面で [取得データ] を選んで ▶ を押します。
- 右の画面が表示されたら、[はい] を選んで OK ボタンを押します。
- 右のメッセージが画面に表示された後、プリセットマニュアルデータ取得モードに入ります。

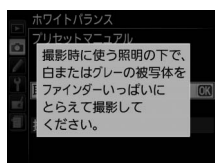
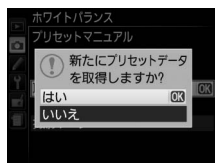

- インフォ画面とファインダー内で**PRE (P-r-E)** が点滅します。



4 PRE (P-r-E) の点滅中に、撮影時に使う照明の下で、用意した無彩色 (白またはグレー) の被写体をファインダーいっぱいにとらえて、シャッターボタンを全押しする



- ピントが合わなくてもシャッターがきれ、プリセットマニュアルデータが取得されます。
- シャッターボタンを押しても、SDカードに画像は記録されません。

5 正常にプリセットマニュアルデータが取得されたことを確認する

- データが取得されると、インフォ画面に [取得に成功しました] と表示されます。また、ファインダー内のシャッタースピード表示部に **ūd** の文字が点滅します。
- 約8秒間点滅後、撮影できる状態に戻ります。点滅中にシャッターボタンを半押しすれば、すぐに撮影できます。
- インフォ画面に右のように表示された場合 (ファインダー内のシャッタースピード表示部/絞り値表示部に **no ūd** の文字が点滅表示された場合)、データ取得は失敗です。原因として、被写体が明るすぎる、または暗すぎるのが考えられます。もう一度手順4からやり直してください。

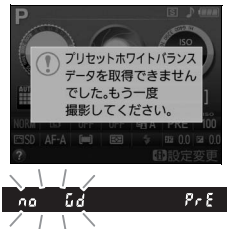

✔ データ取得についてのご注意



- プリセットマニュアルデータとして保存できる [取得データ] は1つだけです。カメラでプリセットマニュアルデータを取得するたびに、以前保存した [取得データ] は、新しいデータに置き換えられますので、ご注意ください。
- スタジオ用大型ストロボを使用するときやホワイトバランスを厳密に合わせたいときは、被写体をグレー（ホワイトバランス取得用の18%標準反射板）にしてプリセットマニュアルデータを取得してください。
- 無彩色（白またはグレー）の被写体を基準にプリセットマニュアルデータを取得するときは、カメラが露出を通常よりも1段オーバーになるように自動的に調整します。撮影モードがMの場合は、露出インジケータを確認して、適正露出になるよう設定してください（□59）。

✔ プリセットマニュアル取得モードの時間制限について

プリセットマニュアル取得モードは、何も操作しないままカスタムメニューc2 [パワーオフ時間]（□165）の [半押しタイマー] で設定した時間（初期設定では8秒）が過ぎると解除されます。

✔ プリセットマニュアルデータのその他の取得方法

プリセットマニュアルデータは、メニュー操作で取得する他に次の方法で取得できます。

- インフォ画面で  ボタンを押すと表示される画面（□77）で [ホワイトバランス] を [PRE]（プリセットマニュアル）にしてから、 ボタンを押し続けると、プリセットマニュアル取得モード（□80）になります。
- カスタムメニューf1 [Fnボタンの機能]（□172）が [ホワイトバランス設定] になっているときに、[ホワイトバランス] を [PRE]（プリセットマニュアル）にしてからFnボタンを押し続けると、プリセットマニュアル取得モード（□80）になります。

■SDカード内の画像のホワイトバランスデータを使う

ホワイトバランスのプリセットマニュアルデータは、SDカード内にある撮影済み画像（撮影データ）からコピーすることもできます。

1 [PREプリセットマニュアル] を選ぶ

- MENUボタンを押して、撮影メニューの [ホワイトバランス] で [PREプリセットマニュアル] を選んでマルチセレクターの▶を押します。

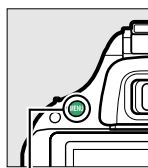

MENUボタン

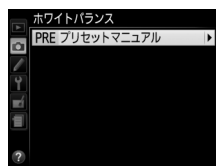

2 [撮影データ] を選ぶ

- プリセットマニュアルの設定画面で [撮影データ] を選んで▶を押します。

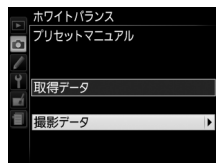

3 [データを選択] を選ぶ

- [データを選択] を選んで▶を押します。
- [表示画像で設定] を選ぶと、前回設定した表示中の画像のホワイトバランスデータがそのまま使えます。



4 使いたい画像が保存されているフォルダーを選ぶ

- 使いたい画像が保存されているフォルダーを選んで▶を押します。



5 ホワイトバランスデータをコピーしたい画像を選ぶ

- ▲▼◀▶を押して、黄色い枠を移動して画像を選びます。
- 選んだ画像は、Qボタンを押している間、拡大して確認できます。





6 ホワイトバランスデータをコピーする

- OKボタンを押してデータをコピーします。



明るさ、ホワイトバランス、アクティブD-ライティングを変えながら撮影する (オートブラケティング撮影)

明るさ（露出）、ホワイトバランス、またはアクティブD-ライティングの設定をカメラが自動的に変えながら撮影します。画像の明るさの調整が難しい場合や複数の光源が混在していてホワイトバランスを決めにくい場合の撮影に効果的です。

AE	AE ブラケティング	<p>露出値を変えながら合計3コマ撮影します。</p> <div style="display: flex; justify-content: space-around;">    </div> <p style="text-align: center;">補正なし 一側に補正 +側に補正</p>
WB	WB ブラケティング	<p>1回の撮影でホワイトバランス（WB）を変えた画像を合計3コマ記録します。</p> <ul style="list-style-type: none"> RAWを含む画質モードの場合、WBブラケティングは使用できません。
AF	ADL ブラケティング	<p>アクティブD-ライティング（□70）を行わない画像とアクティブD-ライティングを行う画像を2コマ続けて撮影します。</p>

1 オートブラケティングのセットを選ぶ

- MENUボタンを押して、カスタムメニュー e2 [オートブラケティングのセット] を選んでマルチセレクターの▶を押します。

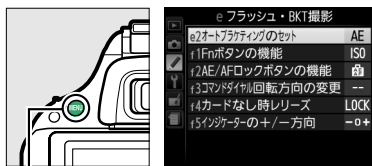

MENUボタン

- オートブラケティングのセットの一覧画面でオートブラケティングの種類を選び、OKボタンを押して設定します。

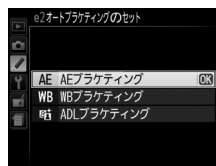

2 インフォ画面でiボタンを押す

- 液晶モニターが消灯しているときは、iボタンを押すと、インフォ画面が表示されます。

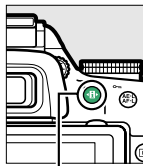

iボタン



インフォ画面

3 [オートブラケティング] を選ぶ

- [オートブラケティング] を選んで **OK** ボタンを押すと、設定の変更画面が表示されます。



4 オートブラケティングの設定を変える

AEブラケティング撮影の場合：

- 補正ステップを [AE0.3] ～ [AE2.0] から設定します。設定した数値が大きいほど、撮影ごとに露出が変わる度合いが大きくなります。

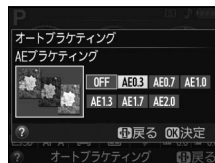

WBブラケティング撮影の場合：

- 補正ステップを [WB1] ～ [WB3] から設定します。設定した数値が大きいほど、ホワイトバランスが変わる度合いが大きくなります。

ADLブラケティング撮影の場合：

- [ADL] を選んでください。

- **OK** ボタンを押して設定します。

5 構図を決めて撮影する



AEブラケット撮影の場合：

- シャッターボタンを全押しするたびに、設定した補正ステップで「補正なし」→「-（マイナス）側に補正」→「+（プラス）側に補正」の順に合計3コマ撮影します。
- シャッタースピードと絞り値は、補正された値が表示されます。

WBブラケット撮影の場合：

- シャッターボタンを1回全押しすると、設定した補正ステップで「補正なし」→「A方向（アンバーを強め）に補正」→「B方向（ブルーを強め）に補正」の順に撮影されます。
- WB ブラケット撮影の撮影コマ数が記録可能コマ数より多い場合、ファインダー内の記録可能コマ数表示が点滅し、シャッターがきけません。新しいSDカードに交換すると撮影できます。



ADLブラケット撮影の場合：

- シャッターボタンを全押しするたびに、「補正なし」→「補正あり」の順に合計2コマ撮影します。
- 「補正あり」は、[アクティブD-ライティング] (□70) で設定している効果の度合いになります。[アクティブD-ライティング] が [しない] のときは、[オート] の設定で撮影します。

ブラケット撮影の進行状況

- AEブラケット撮影の進行状況は、インフォ画面のオートブラケットインジケータで確認できます。
 - : シャッターボタンを全押しすると、1コマ目の画像を撮影します。
 - : シャッターボタンを全押しすると、2コマ目の画像を撮影します。
 - : シャッターボタンを全押しすると、3コマ目の画像を撮影します。
- ADLブラケット撮影時には、インフォ画面で次に撮影するアクティブD-ライティングの設定が下線表示されます。



オートブラケティング撮影をやめるには

手順4 (□85) の画面で [OFF] を選ぶと、オートブラケティング撮影を解除します。

オートブラケティングについて

- レリーズモードを [□L] (低速連続撮影) または [□H] (高速連続撮影) に設定している場合でも、オートブラケティング撮影が終了した時点で撮影はいったん停止します。
- 撮影中に電源をOFFにしても、再びONにすれば残りの撮影を再開できます。いったん電源をOFFにしてSDカードを交換したときも同様です。
- 撮影中にP、S、A、M以外の撮影モードに変更すると、オートブラケティング撮影は終了します。
- AEブラケティングに露出補正 (□66) を組み合わせると、露出補正値を基準にしてオートブラケティング撮影ができます。

AEブラケティング

AEブラケティングでは、撮影モードによって補正される内容 (シャッタースピード/絞り値) が異なります。

撮影モード	操作
P (プログラムオート)	シャッタースピードと絞り値※1
S (シャッター優先オート)	絞り値※1
A (絞り優先オート)	シャッタースピード※1
M (マニュアル)	シャッタースピード※2

※1 撮影メニュー [ISO 感度設定] の [感度自動制御] (□159) が [する] のときは、シャッタースピードや絞り値が制御範囲を超えると、自動的にISO感度が変化します。

※2 撮影メニュー [ISO 感度設定] の [感度自動制御] (□159) が [する] のときは、まずISO感度を変化させて基準となる露出を適正露出に近づけてから、オートブラケティングでシャッタースピードを変化させます。

関連ページ

Fn ボタンとコマンドダイヤルの操作で、オートブラケティングの設定を変えられるようにする







→  f1 [Fn ボタンの機能] (□172)

画像の仕上がりを設定したり、思い通りに調整する（ピクチャーコントロール）

「ピクチャーコントロール（Picture Control）システム」とは、輪郭強調、コントラスト、明るさ、色の濃さ（彩度）、色合い（色相）などの画像調整の設定を、対応するカメラやソフトウェアで相互に利用できるニコン独自の画作りシステムです。

ピクチャーコントロールを選ぶ

このカメラには、被写体や撮影シーンに合わせて選ぶことのできる「ピクチャーコントロール」が搭載されています。P、S、A、M以外の撮影モードの場合、それぞれの撮影シーンに適したピクチャーコントロールが自動的に選ばれます。

 SD	スタンダード	鮮やかでバランスの取れた標準的な画像になります。 •ほとんどの撮影状況に適しています。
 NL	ニュートラル	素材性を重視した自然な画像になります。 •撮影した画像を積極的に調整、加工する場合に適しています。
 VI	ビビッド	メリハリのある生き生きとした色鮮やかな画像になります。 •青、赤、緑など、原色の色を強調したいときに適しています。
 MC	モノクローム	白黒やセピアなど、単色の濃淡で表現した画像になります。
 PT	ポートレート	人物の肌がなめらかで自然な画像になります。
 LS	風景	自然の風景や街並みが色鮮やかな画像になります。

1 インフォ画面で ボタンを押す

- 液晶モニターが消灯しているときは、 ボタンを押すと、インフォ画面が表示されます。

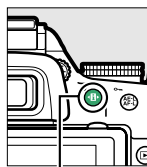

 ボタン



インフォ画面

2 [ピクチャーコントロール] を選ぶ

- [ピクチャーコントロール] を選んで  ボタンを押すと、設定の変更画面が表示されます。



3 設定したいピクチャーコントロールを選ぶ

- **OK** ボタンを押して設定します。
- シャッターボタンを半押しすると、インフォ画面に戻り、撮影できます。

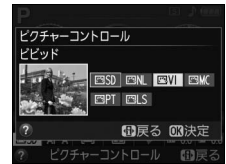

撮影メニュー【ピクチャーコントロール】と【カスタムピクチャーコントロール】

- ピクチャーコントロールは、メニュー操作でも設定できます (□155)。撮影メニューで【ピクチャーコントロール】を選ぶと、ピクチャーコントロールを撮影目的や好みに合わせて調整できます (□90)。
- 【カスタムピクチャーコントロール】を選ぶと、調整したピクチャーコントロールに名前を付けて登録したり (□93)、SDカードを使って、登録したピクチャーコントロールに対応するカメラやソフトウェアと共用する (□96) ことができます。

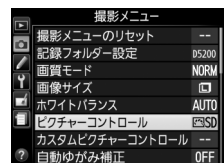

ピクチャーコントロールを調整する

ピクチャーコントロールやカスタムピクチャーコントロール (□93) の設定は、撮影目的や好みに合わせて調整できます。輪郭強調、コントラスト、色の濃さ (彩度) をバランス良く自動的に調整できる「クイック調整」や各項目を手動で細かく調整する「手動調整」ができます。

1 調整したいピクチャーコントロールを選ぶ

- **MENU** ボタンを押して、撮影メニューの [ピクチャーコントロール] を選んでマルチセクターの▶を押します。

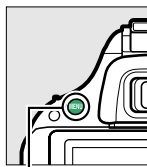

MENUボタン

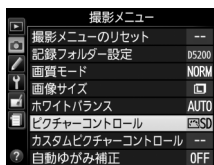

- ピクチャーコントロールの一覧画面でピクチャーコントロールを選びます。
- ▶ を押すと、ピクチャーコントロールの調整画面が表示されます。

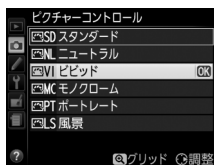

2 ピクチャーコントロールを調整する

- ▲または▼で調整する項目 (□91) を選んで、◀または▶で値を設定します。
- [クイック調整] を選ぶと、各項目のレベルを自動的に調整します (□91)。
- 冂ボタンを押すと初期設定の内容に戻せます。



3 決定する

- **OK** ボタンを押して決定します。



ピクチャーコントロールを調整した場合の表示について

ピクチャーコントロールを調整すると、アイコンにアスタリスク (*) が表示されます。

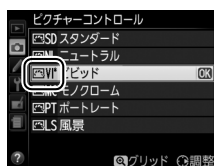

■ピクチャーコントロール調整時の設定項目

クイック調整※1	<p>輪郭強調、コントラスト、色の濃さ（彩度）のレベルを自動的に調整します。[-2] ~ [+2] の調整ができます。</p> <ul style="list-style-type: none"> • 一側にするとそれぞれのピクチャーコントロールの特徴を抑えた画像になり、+側にするとそれぞれのピクチャーコントロールの特徴を強調した画像になります。たとえば [ビビッド] を選んで+側にクイック調整すると、色の鮮やかさを強調します。 	
手動調整	輪郭強調	<p>輪郭の強弱を調整します。[0]（輪郭強調しない）～ [9] までの手動調整と、自動で調整する [A]（オート）があります。</p> <ul style="list-style-type: none"> • 数字が大きいくっきりとした画像になり、小さいほどソフトな画像になります。
	コントラスト	<p>画像のコントラストを調整します。[-3] ~ [+3] までの手動調整と、自動で調整する [A]（オート）があります。</p> <ul style="list-style-type: none"> • 一側にすると軟調な画像になり、+側にすると硬調な画像になります。晴天時の人物撮影や白とびが気になる場合などは-側が、霞んだ遠景の撮影などには+側が適しています。
	明るさ	<p>白とびや黒つぶれを抑えながら画像の明るさを調整します。[-1] ~ [+1] の調整ができます。</p> <ul style="list-style-type: none"> • 一側にすると暗くなり、+側にすると明るくなります。
	色の濃さ（彩度）※2	<p>画像の彩度（色の鮮やかさ）を調整します。[-3] ~ [+3] までの手動調整と、自動で調整する [A]（オート）があります。</p> <ul style="list-style-type: none"> • 一側にすると鮮やかさが抑えられ、+側にするとより鮮やかになります。
	色合い（色相）※2	<p>画像の色合いを調整します。[-3] ~ [+3] の調整ができます。</p> <ul style="list-style-type: none"> • 肌色を基準にした場合、-側にすると赤みが増し、+側にすると黄色みが増します。
	フィルター効果※3	<p>白黒写真用カラーフィルターを使って撮影したときのような効果が得られます。フィルター効果は [OFF]、[Y]、[O]、[R]、[G] から選べます (□92)。</p>
	調色※3	<p>印画紙を調色したときのように、画像全体の色調を調整できます。調色は [B&W]、[Sepia]、[Cyanotype]、[Red]、[Yellow]、[Green]、[Blue Green]、[Blue]、[Purple Blue]、[Red Purple] から選べます (□92)。</p>

※1 **[ニュートラル]** と **[モノクローム]** はクイック調整できません。カスタムピクチャーコントロール (□93) の場合も、クイック調整できません。

手動調整した後にクイック調整を行うと、手動調整で設定した値は無効になります。

※2 **[モノクローム]** や **[モノクローム]** を元にしたカスタムピクチャーコントロールのときは、表示されません。

※3 **[モノクローム]** や **[モノクローム]** を元にしたカスタムピクチャーコントロールのときのみ表示されます。

✓【輪郭強調】、【コントラスト】、【色の濃さ(彩度)】の【A】(オート)についてのご注意

同じような状況で撮影しても、被写体の位置や大きさ、露出によって、仕上がりが具合は変化します。

📌 ピクチャーコントロール調整時のグリッド表示

- ピクチャーコントロール調整中に **Q** ボタンを押している間、調整しているピクチャーコントロールのコントラストと彩度が座標で表示され、他のピクチャーコントロールとの関係がわかります。ボタンを放すと、調整画面に戻ります。
- 【モノクローム】の場合、グリッド表示はコントラストのみ表示されます。
- 【コントラスト】または【色の濃さ(彩度)】に【A】(オート)が設定されたピクチャーコントロールは、グリッド表示時にアイコンが緑色で表示されます。また、各軸に平行な上下または左右の線が表示されます。

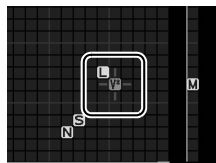
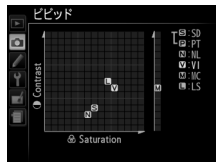

📌 ピクチャーコントロール調整時のアンダーバーについて

ピクチャーコントロール調整中に各項目に表示されるアンダーバーは、調整する前の値を示しています。前回調整した値を参考にして調整するときに便利です。

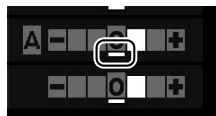

📌 【モノクローム】の【フィルター効果】について

【フィルター効果】には、次のような効果があります。

Y (黄*)	コントラストを強調する効果があり、風景撮影で空の明るさを抑えたい場合などに使います。【Y】→【O】→【R】の順にコントラストが強くなります。
O (オレンジ*)	
R (赤*)	
G (緑*)	肌の色や唇などを落ち着いた感じに仕上げます。ポートレート撮影などに使います。

* 市販の白黒写真用カラーフィルターの色です。【フィルター効果】で得られる効果は、市販の白黒写真用カラーフィルターよりも強くなります。

📌 【モノクローム】の【調色】について

【調色】の項目（【B&W】以外）を選んでマルチセレクターの▼を押すと、さらに色の濃淡を7段階から選べます。◀または▶を押して選んでください。

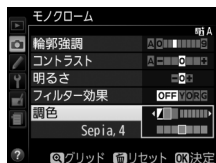

カスタムピクチャーコントロールを登録する

カメラに搭載された「ピクチャーコントロール」は、好みに合わせて調整して、「カスタムピクチャーコントロール」として登録できます。

■ カスタムピクチャーコントロールの登録方法

1 [カスタムピクチャーコントロール] を選ぶ

- MENU ボタンを押して、撮影メニューの [カスタムピクチャーコントロール] を選んでマルチセクターの ▶ を押すと、[カスタムピクチャーコントロール] 画面が表示されます。

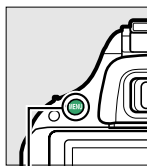

MENUボタン

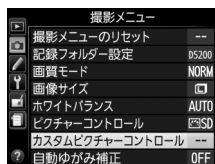

2 [編集と登録] を選ぶ

- [編集と登録] を選んで ▶ を押すと、[編集・登録対象を選択] 画面が表示されます。

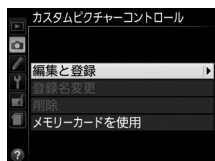

3 元にするピクチャーコントロールを選ぶ

- ピクチャーコントロールを選んで ▶ を押すと、編集画面が表示されます。
- 編集を行わない場合は OK ボタンを押します。[登録先の選択] 画面が表示されます (手順5へ)。

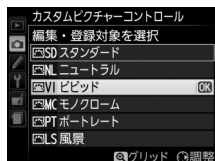

4 ピクチャーコントロールを調整する

- 項目の内容や調整方法は [ピクチャーコントロール] と同じです。
- OK ボタンを押すと [登録先の選択] 画面が表示されます。
- 戻るボタンを押すと調整前の内容に戻ります。

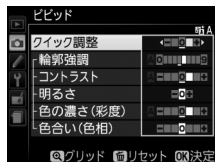

5 登録先を選択する

- C-1~9 (カスタム1~9) の中から登録先を選びます。



6 登録名を編集する

- 登録先を選んで▶を押すと、[登録名変更]画面が表示されます。
- 初期状態では、「(元になったピクチャーコントロール名)-XX」が名前エリアに入力されています。XXには自動的に数値が設定されます。
- 登録名は19文字まで入力できます。文字はカーソル位置に挿入されます。
- 登録名を変更しない場合は、手順7へ進みます。
- 名前エリアに新しい文字を入力する場合は、マルチセクターを操作して入力するキーボードエリアの文字上にカーソルを移動させ、OKボタンを押します。
- 名前エリアのカーソルを左右に移動する場合は、コマンドダイヤルを回します。
- 名前エリアからあふれた文字は削除されます。
- 登録名を1文字削除するには、コマンドダイヤルを回して削除する文字の上にカーソルを移動させ、削除ボタンを押します。



7 登録名の編集を終了する

- OKボタンを押します。
- 登録したピクチャーコントロールは、ピクチャーコントロールの一覧画面 (□89) に表示されます。

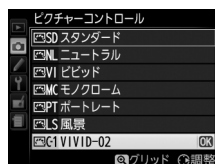

登録名変更について

[カスタムピクチャーコントロール] で [登録名変更] を選ぶと、登録したカスタムピクチャーコントロールの登録名を変更できます。

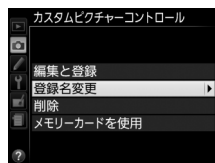

登録したピクチャーコントロールを削除するには

[カスタムピクチャーコントロール] で [削除] を選ぶと、登録したピクチャーコントロールを削除できます。

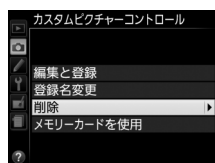

元になったピクチャーコントロールの表示について

カスタムピクチャーコントロールの調整画面では、元になったニコンピクチャーコントロールがアイコンで表示されます。

元になった
ニコンピクチャー
コントロール



カスタム1～9で調整できる項目について

カスタム1～9を選んだ場合は、元になったピクチャーコントロールと同じ項目が調整できます。

SDカードを使ってピクチャーコントロール を対応ソフトウェアと共用する

付属のViewNX 2 や別売のCapture NX 2 のピクチャーコントロールユーティリティ (Picture Control Utility) で作成したカスタムピクチャーコントロールを、SDカードからカメラに読み込んで登録したり、カメラで作成したカスタムピクチャーコントロールをSDカードにコピーすることができます。また、SDカード内の不要なピクチャーコントロールを削除することもできます。

1 [カスタムピクチャーコントロール] 画面で [メモリーカードを使用] を選ぶ

- [メモリーカードを使用] を選んでマルチセクターの▶を押すと、[メモリーカードを使用] 画面が表示されます。

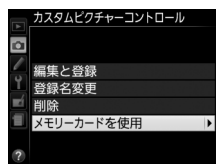

2 [カメラに登録]、[メモリーカードから削除] または [メモリーカードにコピー] を選ぶ

[カメラに登録] :

- SD カードにあるピクチャーコントロールをカメラに登録できます。カメラに登録したいピクチャーコントロールと登録先 (C-1~9 (カスタム1~9)) を選んで名前を付けると、選んだピクチャーコントロールがカメラに登録されます。

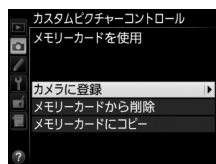

[メモリーカードから削除] :

- SD カードにあるピクチャーコントロールを選んで削除できます。右のような確認画面が表示されるので、[[はい] を選んでOKボタンを押すと、選んだピクチャーコントロールを削除できます。

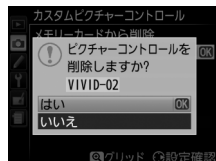

[メモリーカードにコピー] :

- カメラにあるピクチャーコントロールを SD カードにコピーできます。SDカードにコピーしたいピクチャーコントロールとコピー先 (1~99) を選んでOKボタンを押すと、選んだピクチャーコントロールがSDカードにコピーされます。

SDカードへのコピー /SDカードからの削除について

- カメラに搭載されているピクチャーコントロール (スタンダード、ニュートラル、ビビッド、モノクローム、ポートレート、風景) は、コピーや削除ができません。
- SDカードに保存できるピクチャーコントロールは、99個までです。

ライブビュー撮影

(液晶モニターを見ながら撮影する)

ライブビュー撮影する

1 ライブビュースイッチを回す

- ミラーアップしてライブビューを開始します。ファインダー内が暗くなり、液晶モニターに被写体が表示されます。

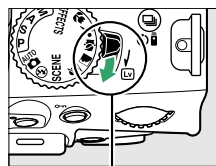

ライブビュースイッチ



2 フォกัสポイントを被写体に重ねる

- フォーカスポイントの形状は [AFエリアモード] によって異なります (□99)。



フォーカスポイント

3 シャッターボタンを半押しして、ピントを合わせる

- 半押し時のフォーカスポイントは、オートフォーカス作動中は緑色で点滅し、ピントが合うと緑色で点灯します。ピントが合わないと赤色で点滅します。
- と \odot 以外の撮影モードでは、 (O-m) ボタンを押し続けている間、露出を固定 (AEロック) できます。



4 シャッターボタンを全押しして、撮影する

- 撮影時は液晶モニターが消灯します。
- シャッターがきれ、画像がSDカードに記録されます。
- SDカードアクセスランプが点灯している間は、画像を記録しています。SDカードやバッテリーを取り出したり、ACアダプター (別売) を取り外さないでください。
- 撮影した画像が液晶モニターに数秒間、表示されます。
- 再生中でもシャッターボタンを半押しすると、すぐに次の撮影ができます。
- ライブビューを終了する場合は、ライブビュースイッチを回します。

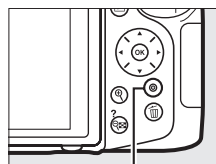

SDカード
アクセスランプ

ライブビュー撮影時のフォーカスモードを選ぶ

ライブビュー撮影時のピントの合わせ方を設定します。

AF-S シングルAFサーボ	静止している被写体の撮影に適しています。シャッターボタンを半押しすると、ピントが合った時点でフォーカスがロックされます。
AF-F 常時AFサーボ*	動いている被写体の撮影に適しています。シャッターボタンを半押しするまで、カメラは被写体の動きに合わせてピントを合わせ続けます。半押しすると、ピントが合った時点でフォーカスがロックされます。
MF マニュアルフォーカス	手でピントを合わせます (□104)。

※ 撮影モードが 、 のときは、選べません。

1 ライブビュー表示中に ボタンを押す

- ライブビュー撮影時の設定が変更できるようになります。

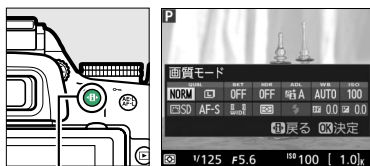



 ボタン

2 [フォーカスモード] を選ぶ

- [フォーカスモード] を選んで  ボタンを押すと、設定の変更画面が表示されます。







3 設定したいフォーカスモードを選ぶ

-  ボタンを押して決定します。
-  ボタンを押すと、ライブビュー画面に戻ります。



ライブビュー撮影時のAFエリアモードを選ぶ

ライブビュー撮影時に、ピントを合わせるフォーカスポイントをカメラがどのように選択するかを設定します。撮影モードが AUTO 、 A 、 M の場合は設定できません。

 顔認識AF	記念写真など、人物の顔にピントを合わせたい場合に適しています。
 ワイドエリアAF	風景などを手持ちで撮影する場合に適しています。フォーカスポイントは任意の位置に移動できます。
 ノーマルエリアAF	画面の任意の位置にピンポイントでピントを合わせたい場合に適しています。三脚の使用をおすすめします。
 ターゲット追尾AF※	指定した被写体に追尾させてフォーカスポイントを動かしたい場合に適しています。

※撮影モードが A 、 M 、 P のときは、選べません。

1 ライブビュー表示中に AF ボタンを押す

- ライブビュー撮影時の設定が変更できるようになります。

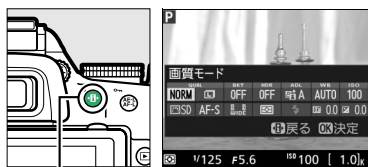

AF ボタン

2 [AFエリアモード] を選ぶ

- [AFエリアモード] を選んで OK ボタンを押すと、設定の変更画面が表示されます。



3 設定したいAFエリアモードを選ぶ

- OK ボタンを押して決定します。
- AF ボタンを押すと、ライブビュー画面に戻ります。



ライブビュー撮影時のフォーカスポイントを選ぶ

ライブビュー撮影時のAFエリアモード（□99）の設定に応じて、フォーカスポイントを選んで、構図を自由に変えられます。

1 ライブビュー撮影時の [AFエリアモード] を設定する（□99）



2 フォーカスポイントを被写体に重ねる

- [AFエリアモード] が [顔認識AF]（□99）の場合は、カメラが人物の顔を自動的に認識し、フォーカスポイントが黄色の二重枠に変わります。複数の顔を認識した場合（最大35人まで）は、カメラが最も近いと判断した人物の顔を二重枠で表示します。このとき、マルチセレクターの▲▼◀▶を押して二重枠を移動して、他の顔を選ぶこともできます。途中で顔が後ろを向くなどしてカメラが顔を認識できなくなると、枠が消えます。



フォーカスポイント

- [ワイドエリア AF] または [ノーマルエリア AF]（□99）の場合は、▲▼◀▶を押してフォーカスポイントをピントを合わせる被写体の位置に移動させます。OK ボタンを押すと、フォーカスポイントは中央に移動します。

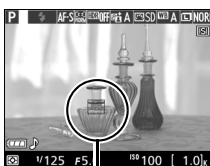

フォーカスポイント

- [ターゲット追尾AF]（□99）の場合は、フォーカスポイントを被写体に重ねてOK ボタンを押すと、被写体の追尾を開始し、被写体の動きに合わせてフォーカスポイントが移動します。もう一度OK ボタンを押すと、追尾を終了します。



フォーカスポイント

✓ ターゲット追尾AFについてのご注意

次のような場合は、追尾動作が正常に行われなことがあるので、ご注意ください。

- 被写体の色、明るさが背景と似ている場合
- 被写体の大きさ、色、明るさが著しく変わる場合
- 被写体が大きすぎる/小さすぎる場合
- 被写体が明るすぎる/暗すぎる場合
- 被写体の動きが速すぎる場合
- 被写体が隠れたり、画面から外れた場合

■ ライブビュー撮影中の情報表示 (説明のため、全ての表示を点灯させています)

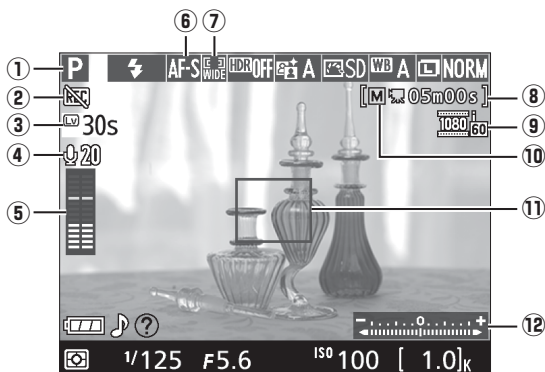

① 撮影モード	撮影モードダイヤルで選択中の撮影モードを表示します。	☐20、23、55、114
② 動画記録禁止マーク	動画が撮影できない状態のときに表示します。	—
③ ライブビュー残り時間	ライブビューが自動的に終了する30秒前から、ライブビュー残り時間のカウントダウンを表示します。	☐103
④ マイク感度設定	動画撮影時のマイク感度を表示します。	☐108
⑤ 音声レベルインジケータ	音声を記録するときの音量レベルを表示します。インジケータの色が赤で表示される場合、音量が大きすぎることを示しています。マイク感度を調節してください。	☐108
⑥ フォーカスモード	ライブビュー撮影時のフォーカスモードを表示します。	☐98
⑦ AFエリアモード	ライブビュー撮影時のAFエリアモードを表示します。	☐99
⑧ 動画記録残り時間	動画撮影時に、SDカードに記録できる残り時間を表示します。	☐105
⑨ 動画の画像サイズ	動画を記録するときの画像サイズを表示します。	☐108
⑩ 動画のマニュアル設定	撮影モードがMで、[動画のマニュアル設定] が [する] のときに表示されます。	☐109
⑪ フォーカスポイント	枠内の被写体にピントが合います。フォーカスポイントの形状は、選んだAFエリアモード (☐99) により異なります。	☐100
⑫ 露出インジケータ	自分で設定した露出値と、カメラが測光した露出値との差が表示されます (撮影モードがMの場合のみ)。	☐60

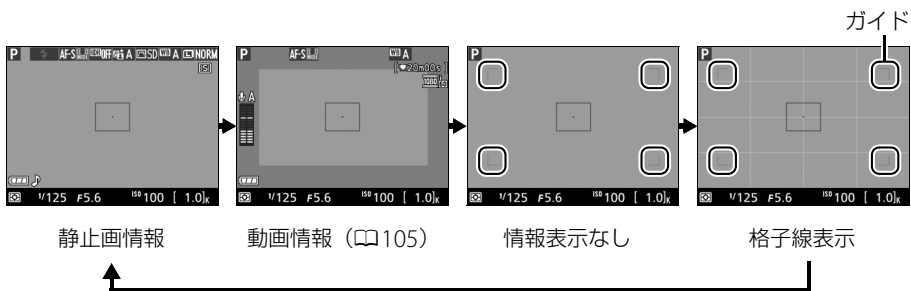

📌 ライブビュー表示中の情報表示について

ライブビュー表示中に  ボタンを押すたびに、次のように画面の表示が切り替わります。











- 撮影メニュー [動画の設定] の [画像サイズ/フレームレート] で、解像度が640×424ピクセル以外の場合 (108) は、「動画情報」、「情報表示なし」、「格子線表示」時に、動画が記録される範囲を示すガイドが表示されます（動画情報表示時には、記録されない部分が薄暗く表示されます）。

📌 おまかせシーン

撮影モードダイヤルが  または  のときにライブビューに切り換えると、オートフォーカスに設定している状態では、「おまかせシーン」になります。

- おまかせシーンでは、カメラが撮影シーンや被写体に合わせて最適な撮影モードを決定します。
- 液晶モニターの左上に、カメラが選んだ撮影モードのアイコンが表示されます (101)。

	ポートレート	人物を認識した場合
	風景	自然の風景や街並みを認識した場合
	クローズアップ	近接位置の被写体を認識した場合
	夜景ポートレート	夕景や夜景をバックに人物を認識した場合
	オート	上記のシーンを認識しなかった場合
	発光禁止オート	 または  に適したシーンの場合

📌 HDMI接続時の撮影について

- HDMI対応機器との接続時には、接続した機器とカメラのモニターに被写体が表示されます。
- HDMI-CEC対応機器との接続時にライブビュー撮影を行うには、セットアップメニューの [HDMI] の [機器制御] を [しない] に設定してください (151)。

✓ ライブビュー撮影時のご注意

- ライブビュー表示中は、液晶モニターの表示に次のような現象が発生することがありますが、実際に記録される画像に影響はありません。
 - 電車や自動車など、高速で画面を横切る被写体が歪んで表示される
 - カメラを左右に動かした場合、画面全体が歪んで見える
 - カメラを動かした場合、照明などの明るい部分に残像が発生する
 - 輝点が発生する
- 蛍光灯、水銀灯、ナトリウム灯などの照明下で、ライブビュー表示中に画面にちらつきや横縞が生じる「フリッカー現象」は、セットアップメニューの【フリッカー低減】(□181)で低減できますが、設定しているシャッタースピードによっては、撮影した静止画に記録されることがあります。
- 次のような場合は、ライブビュー撮影を終了します。
 - レンズを取り外した場合
 - 液晶モニターを閉じた場合(テレビやハイビジョンテレビなどの外部モニターでの表示中は除く)
- 長時間ライブビューで撮影すると、カメラ内部の温度が上昇することがあるため、ノイズ(ざらつき、むら、輝点)が発生する場合があります。撮影時以外は、ライブビューを終了してください。
- 次のような場合は、高温によるカメラへの損傷を抑えるために、ライブビューの開始を制限したり自動的に終了したりすることがあります。
 - 撮影時の気温が高い場合
 - ライブビュー撮影や動画撮影を長時間行った場合
 - 連続撮影を行った直後などカメラが熱くなってライブビューを開始できない場合は、カメラ内部の温度が下がるまでライブビューを一時休止してください。このとき、カメラボディー表面が熱くなる場合がありますが故障ではありません。
- 適正露出に影響を与える接眼部からの逆入射光を防ぐため、シャッターボタンを押す前に付属のアイピースキャップDK-5を取り付けてください(□31)。
- ライブビュー表示中は、太陽など強い光源にカメラを向けないでください。内部の部品が破損するおそれがあります。

📌 ライブビュー撮影時の露出について

- ファインダー撮影時とライブビュー撮影時では、シーンによっては、露出が異なる場合があります。ライブビュー撮影時は、ライブビュー表示に適した測光を行うため、液晶モニターに表示された明るさに近い露出で撮影されます。
- 撮影モードP、S、A、Mの場合、 (⊕) ボタンを押しながらコマンドダイヤルを回して露出補正を行えます(1/3段ステップで±5段の範囲)(□66)。ただし、画面で露出を確認できるのは±3段の範囲に限られます。

📌 ライブビュー残り時間のカウントダウンについて

- 自動的にライブビューを終了する30秒前から、液晶モニターの左上にカウントダウンを表示します(□101)。
 - カスタムメニューc2【パワーオフ時間】(□165)の設定により終了する場合は、終了30秒前から黒字で表示し、終了5秒前から赤字で表示します。
 - カメラ内部の温度上昇により終了する場合は、終了30秒前から赤字で表示します。撮影条件によっては、ライブビュー開始後すぐにカウントダウンが始まる場合があります。
- ライブビュー中にインフォ画面を表示している場合や画像再生時はカウントダウンを表示しませんが、カウントダウン時間でライブビューを自動的に終了します。

✓ ライブビュー撮影時のオートフォーカスについてのご注意

- ライブビュー撮影時のオートフォーカスは、通常のオートフォーカスよりピント合わせに時間がかかります。また、次の被写体はピントが合わない場合がありますので、ご注意ください。
 - 画面の長辺側と平行な線の被写体
 - 明暗差の少ない被写体
 - フォーカスポイント内の被写体の輝度が著しく異なる場合
 - イルミネーション、夜景などの点光源や、ネオンなど明るさが変化する被写体
 - 蛍光灯、水銀灯、ナトリウム灯などの照明下で、画面にちらつきや横縞が見える場合
 - クロスフィルターなど、特殊なフィルターを使用した場合
 - フォーカスポイントに対して被写体が小さい場合
 - 連続した繰り返しパターンの被写体（ビルの窓やブラインドなど）
 - 動く被写体
- オートフォーカス作動中は、画面の明るさが変わることがあります。
- フォーカスポイントが緑色に点滅しているとき（オートフォーカス作動中）は、シャッターはきれません。ただし、赤色に点滅しているとき（ピントがあってないとカメラが判断したとき）でもシャッターはきれます。
- ピントが合わなくてもピント表示（緑枠）が点灯する場合があります。

✓ マニュアルフォーカスで撮影するときのピント合わせについて

マニュアルフォーカス（□40）で撮影するときには、次の方法で被写体にピントを合わせます。

- レンズのフォーカスリングを回して、被写体にピントを合わせます。

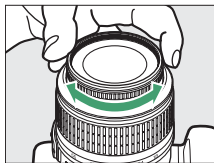

- **Q** ボタンを押すと、被写体が拡大表示され、ピントの状態を細部まで確認できます（最大約9倍）。
 - **Q** ボタンを押すごとに拡大率が上がり、**Q** (?) ボタンを押すごとに拡大率が下がります。

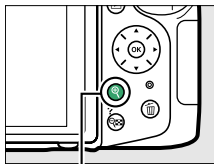

Q ボタン

- 拡大表示中は、画面の右下に構図のどの部分を拡大しているかを表すナビゲーションウィンドウ（グレーの枠）が表示されます。
- ライブビュー/動画撮影時の【AFエアモード】が【ワイドエアAF】または【ノーマルエアAF】の場合、拡大表示中にマルチセレクターの▲▼◀▶で画面をスクロールさせて見たい部分に移動できます。



ナビゲーション
ウィンドウ

動画の撮影と再生

動画を撮影する

音声付きの動画を撮影できます。

1 ライブビュースイッチを回す

- ミラーアップしてライブビューを開始します。ファインダー内が暗くなり、液晶モニターに被写体が表示されます。
- 撮影モードが**A**または**M**の場合は、ライブビューを開始する前に絞り値を設定します (□58、59)。

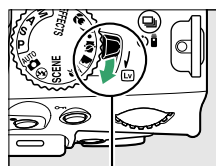

ライブビュースイッチ

2 シャッターボタンを半押しして、ピントを合わせる

- 動画撮影を開始する前に、「ライブビュー撮影する」の手順 2～3 (□97) と同じ手順で被写体にピントを合わせます (ピントの合わせ方については、□98～100をご覧ください)。



3 動画撮影ボタンを押して、撮影を始める

- **Auto** と **④** 以外の撮影モードでは、**録** (ON) ボタンを押し続けている間、露出を固定 (AEロック) できます (□64)。
- 撮影モード **P**、**S**、**A**、**④** の場合、**録** (ON) ボタンを押しながらコマンドダイヤルを回すと、1/3段ステップで±3段の範囲で露出補正ができます (□67)。
- 録画中は録画中マークが液晶モニターに表示されます。SDカードに記録できる残り時間の目安も液晶モニターで確認できます。

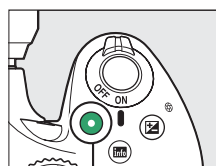

動画撮影ボタン

録画中マーク



残り時間

4 もう一度動画撮影ボタンを押して、撮影を終了する

別売ステレオマイクロホンについて

別売ステレオマイクロホンME-1を外部マイク入力端子に接続すると、動画撮影中にオートフォーカスでピント合わせをしたときに生じるレンズの振動ノイズが録音されるのを低減できます。

📌 動画記録範囲について

- ライブビュー表示中に動画が記録される範囲を示すガイドを表示するには、**Info** ボタンを押して情報表示を「動画情報」、「情報表示なし」、または「格子線表示」に切り換えます (□102)。
- [画像サイズ/フレームレート] (□108) が [1920×1080 60i] または [1920×1080 50i] のときは、動画が記録される範囲が狭くなります。動画撮影中は動画が記録される範囲が拡大表示されます。



動画情報



動画撮影中

([1920×1080 60i] または
[1920×1080 50i] の場合)

📌 動画撮影中の静止画撮影について

動画撮影中にシャッターがきれるまでシャッターボタンを全押し続けると、動画撮影を終了して静止画撮影し、ライブビュー表示に戻ります。

📌 動画撮影について

- 使用しているSDカードの書き込み速度によっては、最長記録時間に満たないで撮影が自動的に終了する場合があります (□225)。
- 動画撮影時は、[AFエリアモード] が [顔認識AF] の場合に認識できる人数が少なくなります。
- 動画撮影時は、内蔵フラッシュと別売のスピードライト (□218) は発光しません。
- 🚫** (動画記録禁止) マーク (□101) が表示されているときは、動画撮影できません。
- 1つの動画ファイルで記録可能な最大ファイルサイズは4GBです。
- 動画撮影時の測光モードは **[☉]** (マルチパターン測光) に固定され、カメラがシャッタースピードやISO感度を決めます ([動画のマニュアル設定] が [する] のときに撮影モードを **M** にすると、自分で設定したシャッタースピードとISO感度で動画撮影できます (□109))。
- 被写体の明るさによっては、露出補正の効果が反映されないことがあります。

📌 AV機器 (HDMI対応機器含む) との接続時の撮影について

- HDMI対応機器との接続時には、接続した機器のモニターに被写体が表示されます。[画像サイズ/フレームレート] が [1920×1080 60i]、[1920×1080 50i]、[1280×720 60p]、[1280×720 50p] のいずれの場合、カメラの液晶モニターは消灯します。
- HDMI-CEC対応機器との接続時にライブビュー撮影を行うには、セットアップメニューの [HDMI] の [機器制御] を [しない] に設定してください (□151)。



📌 ライブビュー残り時間のカウントダウンについて

- 自動的に動画撮影を終了する30秒前から、液晶モニターの左上にカウントダウンを表示します (□101)。
- 撮影条件によっては、動画撮影を開始後すぐにカウントダウンが始まる場合があります。
- 動画記録中にカウントダウンが始まった場合は、液晶モニターの右上に表示されている動画残り記録時間にかかわらず、ライブビュー残り時間のカウントダウン時間で動画撮影を自動的に終了します。

動画撮影時のご注意

- 動画撮影中の液晶モニターの表示に、次のような現象が発生する場合があります。これらの現象は撮影した動画にも記録されます。
 - 蛍光灯、水銀灯、ナトリウム灯などの照明下で、画面にちらつきや横縞が発生する (□181)
 - 電車や自動車など、高速で画面を横切る被写体が歪む
 - カメラを左右に動かした場合、画面全体が歪む
 - カメラを動かした場合、照明などの明るい部分に残像が発生する
 - ジャギー、偽色、モアレ、輝点が発生する
 - 周囲でスピードライトやフラッシュなどが発光された場合、画面の一部が明るくなったり、明るい横帯が発生する
- 次のような場合は、動画撮影は自動的に終了します。
 - 最長記録時間に達した場合 (□108)
 - SDカードの残量がなくなった場合
 - レンズを取り外した場合
 - 撮影モードダイヤルを回した場合
 - 液晶モニターを閉じた場合 (テレビやハイビジョンテレビなどの外部モニターでの表示中は除く)
- 長時間ライブビューで撮影すると、カメラ内部の温度が上昇することがあるため、ノイズ (ざらつき、むら、輝点) が発生する場合があります。撮影時以外は、ライブビューを終了してください。
- 次のような場合は、高温によるカメラへの損傷を抑えるために、カメラは自動的に動画撮影を終了することがあります。
 - 撮影時の気温が高い場合
 - ライブビュー撮影や動画撮影を長時間行った場合
 - 連続撮影を行った直後などカメラが熱くなってライブビューまたは動画撮影を開始できない場合は、カメラ内部の温度が下がるまでライブビューおよび動画撮影を一時休止してください。このとき、カメラボディー表面が熱くなることがありますが故障ではありません。
- 動画撮影時、太陽など強い光源にカメラを向けないでください。内部の部品が破損するおそれがあります。
- マイク (□1) を指などでふさがないようにしてください。音声記録できない場合があります。
- 次の場合は、レンズの動作音が録音されることがあります。
 - オートフォーカス作動中
 - VRレンズ使用時にVR (手ブレ補正) をONにした場合

関連ページ







- 動画撮影時の情報表示 → 「ライブビュー撮影中の情報表示」 (□101)
- 動画撮影時のフォーカスモードを設定する → 「ライブビュー撮影時のフォーカスモードを選ぶ」 (□98)
- 動画撮影時のAFエリアモードを設定する → 「ライブビュー撮影時のAFエリアモードを選ぶ」 (□99)
- 動画撮影時のオートフォーカスについてのご注意 → 「ライブビュー撮影時のオートフォーカスについてのご注意」 (□104)
- ライブビュー表示中や動画撮影時のフリッカー現象を低減する →  「フリッカー低減」 (□181)

動画の設定

撮影メニューの[動画の設定]では、動画を記録するときの設定を変更できます。

■ 画像サイズ/フレームレート、動画の画質

[画像サイズ/フレームレート]では、動画を記録するときの画像サイズ(ピクセル)/フレームレートを設定します。[動画の画質]では、動画の画質を高画質と標準から選べます。

画像サイズ/フレームレート		動画の画質	
解像度(ピクセル)	フレームレート※1,2	最大ビットレート (★高画質※3/ 標準)	最長記録時間 (★高画質/ 標準)※4
	1920×1080	60i	24Mbps/12Mbps 20分/ 29分59秒
	1920×1080	50i	
	1920×1080	30p	
	1920×1080	25p	
	1920×1080	24p	
	1280×720	60p	8Mbps/5Mbps 29分59秒/ 29分59秒
	1280×720	50p	
	640×424	30p	
	640×424	25p	

※1 60p:59.94コマ/秒(fps)、50p:50コマ/秒、30p:29.97コマ/秒、25p:25コマ/秒、24p:23.976コマ/秒

※2 60i/60p/30pは、セットアップメニューの[ビデオ出力](□181)が[NTSC]の場合に選べます。
50i/50p/25pは、[ビデオ出力]が[PAL]の場合に選べます。

※3 [動画の画質]が高画質の場合は、アイコンに★が表示されます。

※4 の場合、最長記録時間は3分です。

■ 録音設定

内蔵マイクまたは別売のステレオマイクロホンME-1(□223)の感度の程度を設定します。

マイク感度 オート	カメラが自動的にマイク感度を調整します。
マイク感度 マニュアル	マイク感度を手動調整します。[1]～[20]の調整ができます。数字が大きいほど感度が高く、小さいほど低くなります。
録音しない	音声は記録しません。

音声記録されていない動画の表示について

撮影メニュー[動画の設定]の[録音設定]を[録音しない]にして撮影した動画の場合、1コマ表示モード時と再生中に (音声なしマーク)が表示されます。



■■ 動画のマニュアル設定（撮影モードMのみ）

撮影モードをMに設定して [する] を選ぶと、動画撮影時のシャッタースピードとISO感度を変更できます。

- シャッタースピードおよびISO感度は、動画のフレームレート（□□108）によって次の範囲に制限されます。ライブビュー開始前の数値が次の範囲でない場合、ライブビュー開始後に自動的に次の範囲内に設定が変更されます。変更後の数値は、ライブビューを終了しても保持されます。

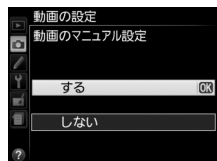

フレームレート	シャッタースピード	ISO感度
24p、25p、30p	1/4000～1/30秒	200～6400、Hi 0.3～Hi 2
50p、50i	1/4000～1/50秒	
60p、60i	1/4000～1/60秒	

- 撮影メニューの [ISO感度設定] で [感度自動制御]（□□159）を [する] に設定しても、自動制御は動作しません。

■■ 動画の設定を変更する

1 [動画の設定] を選ぶ

- MENU ボタンを押して、撮影メニューの [動画の設定] を選んでマルチセレクターの▶を押します。

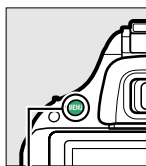

MENU ボタン

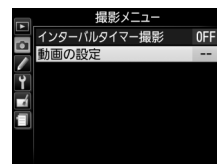

2 動画の設定項目を選ぶ

- [画像サイズ/フレームレート]、[動画の画質]、[録音設定]、[動画のマニュアル設定] のうちいずれかを選んで▶を押すと、設定画面が表示されます。

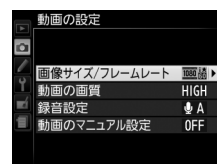

3 設定したい項目を選ぶ

- OK ボタンを押して設定します。



動画を再生する

1コマ表示モード (□121) で **▶**マークが表示されている画像が動画です。OK ボタンを押して動画を再生します。

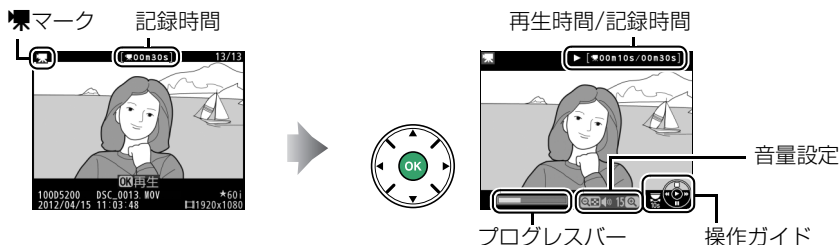



■ 動画再生時の操作方法

一時停止する		マルチセレクターの▼を押すと、一時停止します。
再生を再開する		一時停止中または早送り/巻き戻し中にOKボタンを押すと、動画再生を再開します。
巻き戻しする/ 早送りする		<ul style="list-style-type: none"> 再生中に◀を押すと巻き戻し、▶を押すと早送りします。同じ方向のボタンを押すごとに、巻き戻し/早送りの速度が2倍、4倍、8倍、16倍に切り替わります。 ◀を押し続けると、最初のコマに移動し、▶を押し続けると、最後のコマに移動します。 先頭フレームには▶アイコンが、最終フレームには◀アイコンが、画面右上に表示されます。
コマ戻しする/ コマ送りする		<ul style="list-style-type: none"> 一時停止中に◀または▶を押すと、コマ戻し/コマ送りします。 ◀または▶を押し続けると連続でコマ戻し/コマ送りします。
10秒進める/ 10秒戻す		コマンドダイヤルを回すと、10秒前または後ろに移動します。
音量を調節する		Q ボタンを押すと音量が大きくなり、Q (?) ボタンを押すと小さくなります。
動画を編集する		一時停止中にAE-L () ボタンを押すと、[動画編集] 画面を表示します (□111)。
再生を終了する		▲または▶ボタンを押すと、1コマ表示モードに戻ります。
撮影に戻る		シャッターボタンを半押しすると、液晶モニターが消灯し、すぐに撮影できます。

動画の編集

撮影した動画を編集できます。

 始点/終点の設定	選択した範囲を残します。
 選択フレームの保存	選択した1フレームを切り出して、JPEG画像として保存します。

動画の必要な部分を残す

1 編集したい動画を表示する

- ▶ ボタンを押して液晶モニターに画像を表示してから、マルチセレクターの◀または▶で編集したい動画を選びます。



2 編集したい部分で動画を一時停止する

- ⊙ ボタンを押すと、動画が再生されます。再生中に▼を押すと、一時停止します。
- プログレスバーで再生中の位置の目安を確認できます。



3 ボタンを押す

-  ボタンを押すと、[動画編集] 画面が表示されます。



4 [始点/終点の設定] を選ぶ

- [始点/終点の設定] を選んで▶ボタンを押します。



- 右の画面が表示されるので、現在の位置を始点とするか終点とするかを選んで⊙ボタンを押すと、始点/終点の設定画面が表示されます。

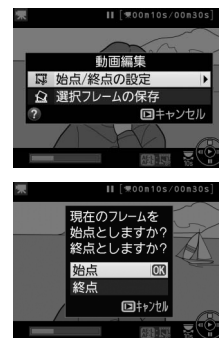

5 始点または終点を調整する

- ◀または▶を押して、始点または終点の位置を調整します。
- コマンドダイヤルを回すと、10秒前または後ろに移動します。
- ⏮ (◀) ボタンを押すと、⏪ (始点) または ⏩ (終点) を切り換えられます。

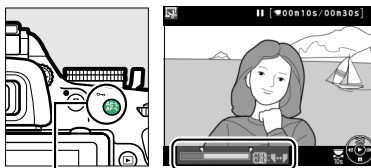

⏮ (◀) ボタン

6 ▲を押して始点と終点を決定する



7 動画ファイルを作成する

- [新規保存] を選んでⓀ ボタンを押すと、編集前の動画とは別に、新しい動画として保存します。
- [上書き保存] を選んでⓀ ボタンを押すと、編集前の動画を上書きして動画を保存します。
- [キャンセル] を選んでⓀ ボタンを押すと、手順5の画面に戻ります。
- [プレビュー] を選んでⓀ ボタンを押すと、設定した始点から終点の範囲の動画が再生されます。
- 編集した動画には、1コマ表示時に ⏮ が表示されます。ただし、1コマ表示モードで [画像のみ表示] (□122) にしている場合は、⏮ は表示されません。

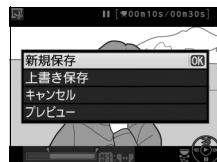

✓ 動画編集時のご注意

- SDカードに十分な空き容量がない場合、動画編集できません。
- 動画を編集するときは、バッテリー切れを防ぐため、十分に充電されたバッテリーをお使いください。
- [始点/終点の設定] では、2秒未満の動画は編集できません。手順6で始点と終点を決めるときに、動画ファイルを作成できない位置では、再生時間の表示が赤色に変わり、手順7に進めません。
- 動画編集で作成した動画の日時情報は、撮影時の日時になります。

📎 画像編集メニュー [動画編集]

動画編集は、メニュー操作でも行えます (□187)。

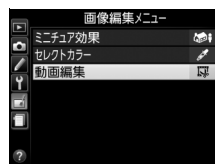

動画の1フレームをJPEG画像として保存する

1 編集したい部分で動画を一時停止する

- **OK** ボタンを押すと、動画が再生されます。再生中にマルチセレクターの▼を押すと、一時停止します。
- プログレスバーで、再生中の位置の目安を確認できます。



2 編集 (F4) ボタンを押す

- **編集 (F4)** ボタンを押すと、「動画編集」画面が表示されます。

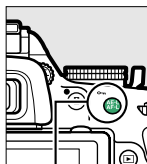

編集 (F4) ボタン

3 「選択フレームの保存」を選ぶ

- 「**選択フレームの保存**」を選んで、**OK** ボタンを押します。

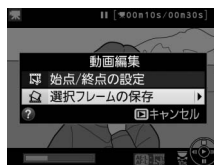

4 切り出すフレームを決める

- **▲**を押して、切り出すフレームを決定します。



5 JPEG画像を作成する

- 「**はい**」を選んで **OK** ボタンを押すと、JPEGの画像として保存します。
- 作成したJPEG画像には、1コマ表示時に **📷** が表示されます。ただし、1コマ表示モードで「**画像のみ表示**」(□122) にしている場合は、**📷** は表示されません。

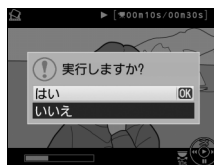

「選択フレームの保存」で作成した画像について

- 画質モード **[FINE]** (□42) のJPEG画像を作成します。
- 動画から作成したJPEG画像に対して、画像編集することはできません。
- 再生時の画像情報で表示されない項目があります。

特殊効果をつけて撮影する (スペシャルエフェクトモード)

スペシャルエフェクトモードを使う

特殊な効果のついた画像を撮影できます。



スペシャルエフェクトモードは、撮影モードダイヤルを**EFFECTS**に合わせた後、コマンドダイヤルを回して設定します。



撮影モードダイヤル

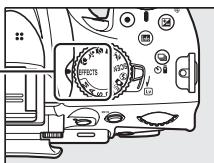

コマンドダイヤル

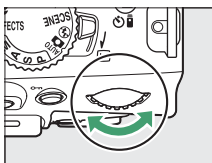

液晶モニター

✓ スペシャルエフェクトモードについて

- RAWを含む画質モード(□42)の場合、撮影モードを \square 、 \square 、 \square 、 \square に切り換えると画質モードはFINE、NORMALまたはBASICに変更されます。
- 撮影モードが \square または \square のときにリリースモードを[\square L] (低速連続撮影)または[\square H] (高速連続撮影)に設定した場合、連続撮影速度が遅くなります。 \square が表示されている間は、シャッターボタンを押し続けても次の撮影はできません。
- 撮影モードが \square または \square のときは、ライブビュー時の表示の更新は遅くなります。

✍ 画像編集メニュー

効果をつけずに撮影した画像を画像編集メニューの[カラースケッチ]、[ミニチュア効果]、[セレクトカラー]で効果のついた画像に編集することもできます(□187)。

(ナイトビジョン)

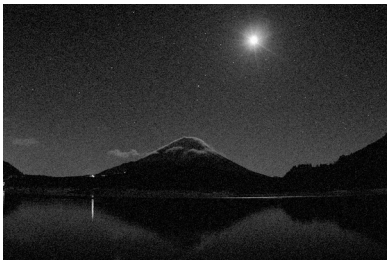

意図的に高感度で撮影して、モノトーン（白黒）で表現します。暗闇での撮影に適しています。

- オートフォーカスはライブビュー撮影時のみ使えます。
- オートフォーカスでピントが合いにくい場合は、フォーカスモードを **[MF]**（マニュアルフォーカス）に設定してください。
- 撮影した画像にノイズ（ざらつき、むら、すじ）が発生する場合があります。
- 内蔵フラッシュとAF補助光ランプは光りません。
- 手ブレが気になる場合は、三脚の使用をおすすめします。

(カラースケッチ)



輪郭を抽出して色をつけることで、スケッチ風に表現します。

- 効果はライブビュー表示中に設定できます（□□117）。
- オートフォーカス中は効果が一時解除されます。
- 動画撮影の場合は、コマ送りのような動画として記録されます。
- 動画撮影中はオートフォーカスは作動しません。

(ミニチュア効果)



遠景写真として撮影する被写体を、ミニチュア（模型）を接写したように表現します。

- 効果はライブビュー表示中に設定できます（□□118）。
- 内蔵フラッシュとAF補助光ランプは光りません。
- 暗いところでは手ブレしやすいので、三脚の使用をおすすめします。
- オートフォーカス中は効果が一時解除されます。
- 動画撮影の場合は、早送り動画として記録されます。
- 動画撮影に音声は記録されません。
- 動画撮影中はオートフォーカスは作動しません。

(セレクトカラー)



選択した色のみを残し、それ以外の色をモノトーン（白黒）で表現します。

- 効果はライブビュー表示中に設定できます（□□119）。
- 内蔵フラッシュは光りません。
- 暗いところでは手ブレしやすいので、三脚の使用をおすすめします。

(シルエット)



背景が明るいシーンで、被写体を意図的にシルエットで表現します。

- 内蔵フラッシュは光りません。
- 暗いところでは手ブレしやすいので、三脚の使用をおすすめします。

(ハイキー)



全体的に明るめの被写体の撮影に適しています。画像全体を意図的に明るいトーンで表現します。光に満ちた華やいだ雰囲気になります。

- 内蔵フラッシュは光りません。

(ローキー)



全体的に暗めの被写体の撮影に適しています。画像全体を意図的に暗いトーンで表現します。深く落ち着いた、ハイライト部分が引き立った雰囲気になります。

- 内蔵フラッシュは光りません。
 - 暗いところでは手ブレしやすいので、三脚の使用をおすすめします。
-

■ (カラスケッチ) の効果の設定方法

スペシャルエフェクトモードで を選んだ後、効果を設定します。

1 ライブビュースイッチを回す

- ミラーアップしてライブビューを開始します。ファインダー内が暗くなり、液晶モニターに被写体が表示されます。

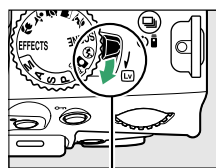

ライブビュースイッチ

2 OK ボタンを押す

- カラスケッチの設定画面が表示されます。

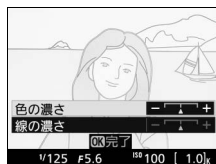

3 色の濃さを設定する

- マルチセレクターの▲または▼を押して [色の濃さ] を選びます。▶を押すと濃くなり、◀を押すと薄くなります。

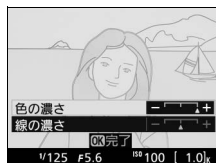

4 線の濃さを設定する

- ▲または▼を押して [線の濃さ] を選びます。▶を押すと濃くなり、◀を押すと薄くなります。
- [線の濃さ] を濃くすると、画像全体の色も濃くなります。



5 決定する

- OK ボタンを押して決定します。
- ライブビューを終了する場合は、ライブビュースイッチを回します。ライブビューを終了しても、設定した効果は維持されます。設定した効果は、ファインダー撮影でも適用されます。

■ (ミニチュア効果) の効果の設定方法

スペシャルエフェクトモードで (ミニチュア効果) を選んだ後、効果を設定します。

1 ライブビュースイッチを回す

- ミラーアップしてライブビューを開始します。ファインダー内が暗くなり、液晶モニターに被写体が表示されます。

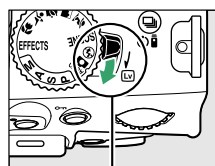

ライブビュースイッチ

2 フォーカスポイントを被写体に重ねる

- マルチセレクターの ▲▼◀▶ ボタンを押して、ぼかさないではっきりと見せたい部分にフォーカスポイントを移動します。
- シャッターボタンを半押しして、ピントを合わせます。
- Q ボタンを押すと、被写体が拡大表示され、ピントを細部まで確認できます。Q ボタンを押すと画像を縮小表示します。
- 拡大表示中は効果が一時解除されます。



3 OK ボタンを押す

- ミニチュア効果の設定画面が表示されます。

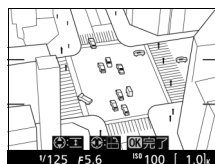

4 効果をかける方向と幅を設定する

- ◀または▶を押すと、効果をかける方向を縦と横から選べます。
- ▲または▼を押すと、効果をかける幅を設定できます。

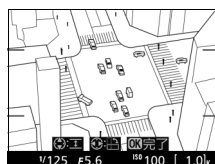

5 決定する

- OK ボタンを押して決定します。
- ライブビューを終了する場合は、ライブビュースイッチを回します。ライブビューを終了しても、設定した効果は維持されます。設定した効果は、ファインダー撮影でも適用されます。
- 動画の記録時間は撮影にかかる時間よりも短くなります。たとえば、[画像サイズ/フレームレート] が 1920 × 1080、30p の場合 (□108)、約3分の動画ファイルを作成するためには、約30～45分の撮影時間が必要です。

■ 鉛筆 (セレクトカラー) の効果の設定方法

スペシャルエフェクトモードで鉛筆を選んだ後、効果を設定します。

1 ライブビュースイッチを回す

- ミラーアップしてライブビューを開始します。ファインダー内が暗くなり、液晶モニターに被写体が表示されます。

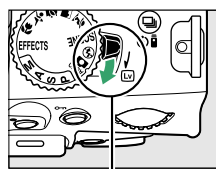

ライブビュースイッチ

2 OK ボタンを押す

- セレクトカラーの設定画面が表示されます。



3 残したい色を抽出する

- カメラを動かして画面中央の枠を残したい色の被写体に重ねます。
- Q ボタンを押すと、被写体が拡大表示され、残したい色を細部まで確認できます。Q ボタンを押すと画像を縮小表示します。
- マルチセレクターの▲を押すと、画面中央の枠に重ねた被写体の色が抽出され、色の枠に表示されます。
- 抽出した色以外の色は、モノトーン（白黒）で表示されます。
- 残したい色の彩度によっては、抽出しにくい場合があります。彩度の高い色の抽出をおすすめします。
- 色の抽出後、色の感度の枠が選ばれます。

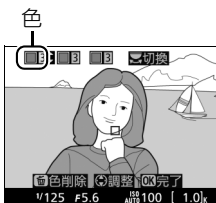

4 抽出する色の感度を設定する

- ▲または▼を押して、抽出する色の感度を [1] ~ [7] から設定します。数値が大きいほど抽出する色の色相が広くなり、小さいほど狭くなります。
- 色の感度を高く設定しすぎると、選択した色に近い色相の色も抽出されます。



5 抽出する色を追加する

- コマンドダイヤルを回して別の色の枠を選び、手順3～4と同じ手順で色を抽出し、色の感度を設定します。
- 最大3色まで設定できます。
- 抽出した色を選んで \square ボタンを押すと、抽出した色をリセットします。
- 抽出した全ての色を削除したい場合は、 \square ボタンを押し続けます。確認画面で [はい] を選んで \odot ボタンを押すと、全ての色をリセットします。



6 決定する

- \odot ボタンを押して決定します。
- ライブビューを終了する場合は、ライブビュースイッチを回します。ライブビューを終了しても、設定した効果は維持されます。設定した効果は、ファインダー撮影でも適用されます。

画像の再生と削除

画像を1コマずつ再生する (1コマ表示モード)

▶ボタンを押すと、最後に撮影した画像が液晶モニターに表示されます。



▶ボタン

1コマ表示モードでの操作方法

前後の画像を見る		マルチセレクターの◀を押すと前の画像が、▶を押すと次の画像が表示されます。
画像情報の切り換え		画像情報の切り換えができます (□122)。
複数画像を一覧表示する		サムネイル表示モード (□126) に切り替わります。
画像を拡大する		表示中の画像を拡大表示します (□128)。
画像を削除する		表示中の画像を削除します (□130)。
画像を保護する		表示中の画像にプロテクト (保護) を設定します (□129)。
撮影に戻る		シャッターボタンを半押しすると、液晶モニターが消灯し、すぐに撮影できます。
画像編集メニューを表示する		画像編集メニュー (□187) が表示されます。
動画を再生する		▶マークが表示されている画像の場合、動画を再生します (□110)。

画像情報を表示する

1コマ表示モードでは、画像についての詳しい情報を見ることができます。マルチセクターの▲または▼を押すと、次のように撮影情報の表示が切り替わります。

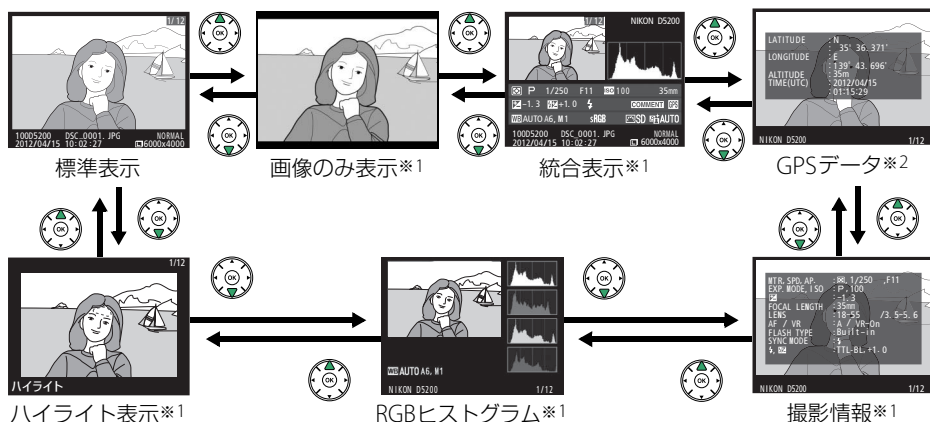

※1 再生メニュー [再生画面設定] (□153) で設定している場合のみ表示します。

※2 GPS (□184) を使用して撮影した画像の場合のみ表示します。

標準表示

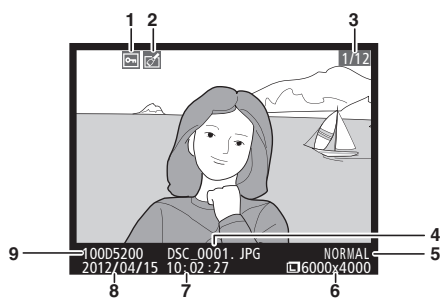

- 1 プロテクト設定の有無 129
- 2 画像編集の有無 188
- 3 コマ番号/フォルダー内全画像数
- 4 ファイル名 260
- 5 画質モード 42
- 6 画像サイズ 44
- 7 撮影時刻 16
- 8 撮影日付 16
- 9 フォルダー名 156

ハイライト表示※

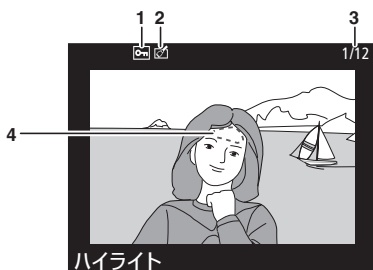

- 1 プロテクト設定の有無 129
- 2 画像編集の有無 188
- 3 コマ番号/フォルダー内全画像数
- 4 画像のハイライト部分が点滅表示されます。

※ハイライトとは、画像の中の非常に明るい部分です。露出補正などで画像の明るさを調整する際に、点滅しているハイライト部分を目安にしてください。

RGBヒストグラム

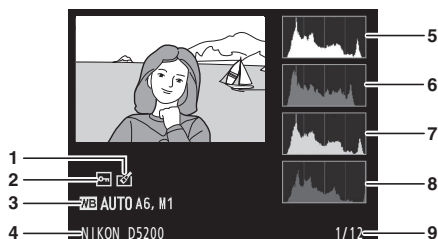

1	画像編集の有無.....	188
2	プロテクト設定の有無	129
3	ホワイトバランス.....	77
	ホワイトバランス微調整	79
	プリセットマニュアル	80
4	カメラ名	
5	RGBのヒストグラム	
6	赤色 (R) のヒストグラム	
7	緑色 (G) のヒストグラム	
8	青色 (B) のヒストグラム	
9	コマ番号/フォルダー内全画像数	

拡大ヒストグラム表示について

RGBヒストグラム表示で \mathcal{Q} ボタンを押すと、ヒストグラム表示のまま拡大画面になります。拡大ヒストグラム表示では、拡大領域のヒストグラムを表示することができます。また、拡大表示中にマルチセレクターの $\blacktriangle\blacktriangledown\blacktriangleleft\blacktriangleright$ を押すと画面をスクロールして見たい部分に移動できます。 \mathcal{Q} (?) ボタンを押すと画像を縮小表示します。



ヒストグラム表示について

- RGBヒストグラムは明るさ（輝度）を表示しています。
- ヒストグラム表示は、画像加工アプリケーションで表示されるヒストグラムと異なることがあります。目安としてお使いください。

ヒストグラムについて

ヒストグラムとは、画像の明るさ（輝度）の分布を表すグラフのことです。横軸は明るさ、縦軸は明るさごとのピクセル数を示しています。

- いろいろな明るさの被写体が写っている画像では、グラフの山が全体的に分布したヒストグラムになります。
- 暗い画像はヒストグラムの分布が左側に寄った形になります。
- 明るい画像はヒストグラムの分布が右側に寄った形になります。

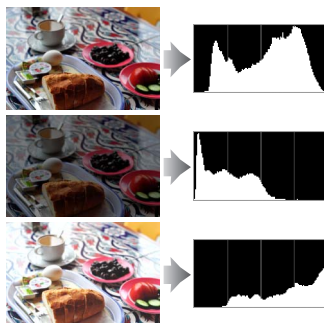

露出補正を+側にすれば山が右側に寄り、-側にすれば山が左側に寄ります。

屋外などで周りが明るすぎて液晶モニターでは画像の明るさが確認しにくいときでも、ヒストグラムから画像全体の露出傾向を確認することができます。

■ 撮影情報

撮影時の設定の詳細を表示します。

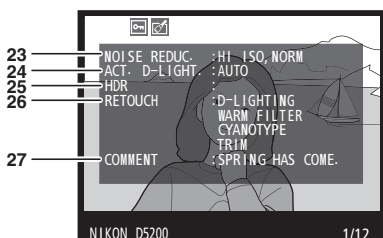
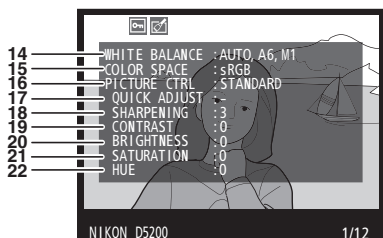
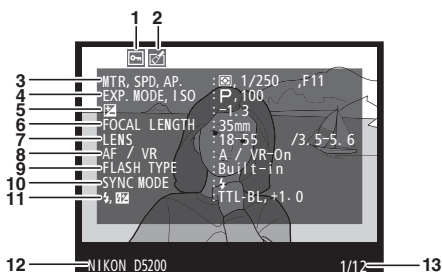

1	プロテクト設定の有無	129
2	画像編集の有無	188
3	測光モード	63
	シャッタースピード	57, 59
	絞り値	58, 59
4	撮影モード	20, 23, 55, 114
	ISO感度*1	49
5	露出補正值	66
6	焦点距離	213

7	レンズ情報	
8	フォーカスモード	33, 98
	レンズのVR (手ブレ補正) 機能の ON/OFF*2	256
9	フラッシュの種類	171, 217
	コマンダーモードの有無*3	
10	フラッシュモード	46
11	フラッシュ発光方式	171
	フラッシュ調光補正值	68
12	カメラ名	
13	コマ番号/フォルダー内全画像数	
14	ホワイトバランス	77
	ホワイトバランス微調整	79
	プリセットマニュアル	80
15	色空間	158
16	ピクチャーコントロール	88
17	クイック調整*4	91
	元になったピクチャーコントロール*5	88
18	輪郭強調	91
19	コントラスト	91
20	明るさ	91
21	色の濃さ (彩度) *6	91
	フィルター効果*7	91
22	色合い (色相) *6	91
	調色*7	91
23	高感度ノイズ低減	159
	長秒時ノイズ低減	158
24	アクティブD-ライティング	70
25	HDR (ハイダイナミックレンジ)	72
26	画像編集メニュー (□187) で行われた画像編集の内容が一覧表示されます。複数の画像編集が行われた場合は、順番に表示されます。	
27	画像コメント	182

*1 感度自動制御した画像の場合、ISO感度を赤く表示します。

*2 VRレンズ装着時のみ表示します。

*3 コマンダー機能のある別売スピードライト装着時のみ表示します。

*4 [スタンダード]、[ビビッド]、[ポートレート]、[風景] のとき表示します。

*5 [ニュートラル]、[モノクローム]、カスタムピクチャーコントロールのとき表示します。

*6 [モノクローム]や[モノクローム]を元にしたカスタムピクチャーコントロールの場合、表示しません。

*7 [モノクローム]や[モノクローム]を元にしたカスタムピクチャーコントロールのときのみ表示します。

■ 統合表示

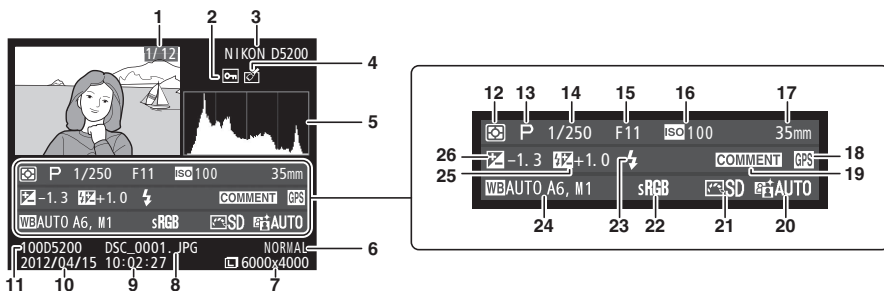

1	コマ番号/フォルダー内全画像数	
2	プロテクト設定の有無	129
3	カメラ名	
4	画像編集の有無	188
5	画像のヒストグラム (□123) を表示します。 横軸は明るさ、縦軸は明るさごとのピクセル数を表します。	
6	画質モード	42
7	画像サイズ	44
8	ファイル名	260
9	撮影時刻	16
10	撮影日付	16
11	フォルダー名	156
12	測光モード	63
13	撮影モード	20、23、55、114
14	シャッタースピード	57、59
15	絞り値	58、59
16	ISO感度*1	49
17	焦点距離	213
18	GPSデータの有無	184
19	画像コメントの有無	182
20	アクティブD-ライティング	70
21	ピクチャーコントロール	88
22	色空間	158
23	フラッシュモード	46
24	ホワイトバランス	77
	ホワイトバランス微調整	79
	プリセットマニュアル	80
25	フラッシュ調光補正值	68
	コマンドモードの有無*2	
26	露出補正值	66

※1 感度自動制御された画像の場合、ISO感度を赤く表示します。

※2 コマンド機能のある別売スピードライト装着時のみ表示します。

■ GPSデータ※

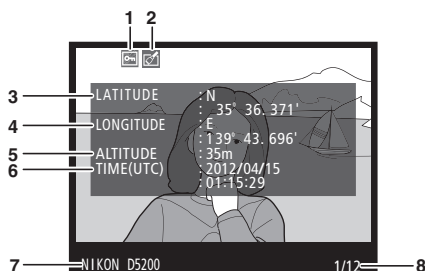

1	プロテクト設定の有無	129
2	画像編集の有無	188
3	緯度	
4	経度	
5	標高	
6	UTC (協定世界時)	
7	カメラ名	
8	コマ番号/フォルダー内全画像数	

※動画の場合は、動画撮影開始時に取得した情報を表示します。

複数の画像を一覧表示する (サムネイル表示モード)

1コマ表示モードのときに $\text{Q} \text{ (?)}$ ボタンを押すと、複数の縮小画像 (サムネイル画像) を表示する「サムネイル表示モード」に切り替わります。



■ サムネイル表示モードでの操作方法

表示コマ数を増やす	$\text{Q} \text{ (?)}$	1コマ表示時にボタンを押すと4コマ表示に、4コマ表示時にボタンを押すと9コマ表示に、9コマ表示時にボタンを押すと72コマ表示に切り替わります。
表示コマ数を減らす	Q	72コマ表示時にボタンを押すと9コマ表示に、9コマ表示時にボタンを押すと4コマ表示に、4コマ表示時にボタンを押すと1コマ表示に切り替わります。
画像を選ぶ		マルチセレクトターの▲▼◀▶を押すと、黄色の枠 (カーソル) が動いて、拡大表示 (□128) や削除 (□130)、プロテクト (□129) の対象となる画像を選べます。 マルチセレクトターの代わりにコマンドダイヤルを使うこともできます。
1コマ表示する		サムネイル表示モードを終了して、1コマ表示モードに戻ります。
画像を削除する		選んだ画像を削除します (□130)。
画像を保護する	AE-L AF-L ()	選んだ画像にプロテクト (保護) を設定します (□129)。
撮影に戻る		シャッターボタンを半押しすると、液晶モニターが消灯し、すぐに撮影できます。







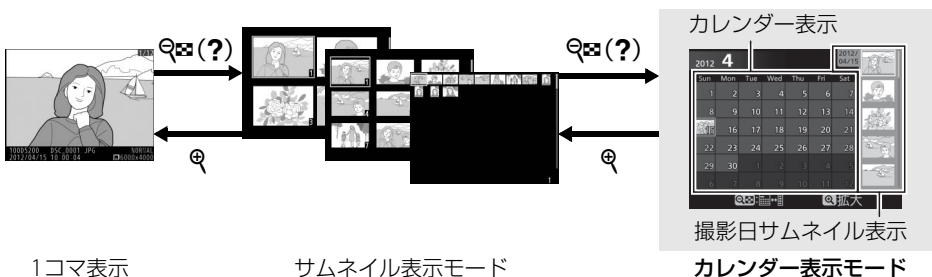





撮影した日付ごとに画像を表示する

(カレンダー表示モード)



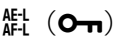

72コマ表示時 (□126) に  (?) ボタンを押すと、撮影した日付ごとに縮小画像を表示する「カレンダー表示モード」に切り替わります。













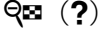

■ カレンダー表示モードでの操作方法

表示を切り換える	 (?)	<ul style="list-style-type: none"> カレンダー表示時に  (?) ボタンを押すと、黄色い枠が撮影日サムネイル表示に移動し、選択中の日付に撮影した画像が選ばれます。 撮影日サムネイル表示時に  (?) ボタンを押すと、カレンダー表示に戻り、日付を選べます。
72コマ表示に戻る/ 画像を拡大する		<ul style="list-style-type: none"> カレンダー表示時は72コマ表示に切り替わります。 撮影日サムネイル表示時は、 ボタンを押している間、拡大表示をします。
日付を選ぶ/ 画像を選ぶ		<ul style="list-style-type: none"> カレンダー表示時は、マルチセクターの  を押すと、黄色の枠 (カーソル) が動いて撮影した日付を選べます。 撮影日サムネイル表示時は、 または  を押して 1 コマ表示 (□121) や拡大表示 (□128)、プロテクト (□129)、削除 (□130) の対象となる画像を選べます。
1コマ表示する		<ul style="list-style-type: none"> カレンダー表示時は、選択した日付の画像を1コマ表示します。 撮影日サムネイル表示時は、選択した画像を1コマ表示します。
画像を削除する		<ul style="list-style-type: none"> カレンダー表示時にボタンを押すと、選んだ日付の画像を全て削除します。 撮影日サムネイル表示時にボタンを押すと、選んだ画像を個別に削除します (□130)。
画像を保護する		撮影日サムネイル表示時にボタンを押すと、選んだ画像を個別にプロテクトします (□129)。
撮影に戻る		シャッターボタンを半押しすると、液晶モニターが消灯し、すぐに撮影できます。

画像を拡大表示する

画像の再生中に  ボタンを押すと、拡大表示されます。拡大できる最大の大きさ（長さ比）は、画像サイズが （サイズL）の場合は約38倍、（サイズM）では約28倍、（サイズS）では約19倍です。拡大表示中に人物の顔を認識した場合、最大35人までの顔を白枠で囲んで表示します。

■■ 拡大表示中の操作方法

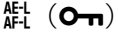
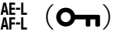
拡大率を上げる		ボタンを押すごとに拡大率が上がります。	
拡大率を下げる		ボタンを押すごとに拡大率が下がります。	
画面をスクロール（移動）させる		画面をスクロールさせて、見たい部分に移動できます。マルチセレクターを押し続けると、高速で移動します。	拡大表示中に拡大率を操作すると、画面の右下にナビゲーションウィンドウが表示され、拡大表示中の部分が黄色い枠で囲んで示されます。数秒すると消えます。
人物の顔へ移動させる/ 人物の顔の拡大率を変更する		<ul style="list-style-type: none"> ●  ボタンを押すと、次の操作ができます。もう一度押すと、通常の拡大表示に戻ります。 ● マルチセレクターの    を押すたびに、認識した顔に順次移動します。 ●  ボタンを押すと、人物の顔を拡大表示します。 	 拡大表示中に人物の顔を認識すると、画面右下のナビゲーションウィンドウに白い枠が表示されます。
前後の画像を見る		コマンドダイヤルを回すと、そのままの拡大率と表示範囲で、前後の画像を表示します（動画を選ぶと、拡大表示を終了します）。	
1コマ表示する		拡大表示を終了して、1コマ表示モードに戻ります。	
画像を保護する		表示中の画像にプロテクト（保護）を設定します（□□129）。	
撮影に戻る		シャッターボタンを半押しすると、液晶モニターが消灯し、すぐに撮影できます。	

画像を保護する（プロテクト）

大切な画像を誤って削除しないために、画像にプロテクト（保護）を設定できます。ただし、SDカードを初期化（フォーマット ㊦18）すると、プロテクトを設定した画像も削除されますのでご注意ください。

1 プロテクトする画像を選ぶ

- 1コマ表示モード/拡大表示の場合は、プロテクトする画像を表示します。
- サムネイル表示モード/カレンダー表示モードの場合は、プロテクトする画像を選択します。



2 ㊦ (🔒) ボタンを押す

- ㊦ アイコンが表示されます。
- 画像のプロテクトを解除するには、解除する画像を表示（選択）して、㊦ (🔒) ボタンを押します。

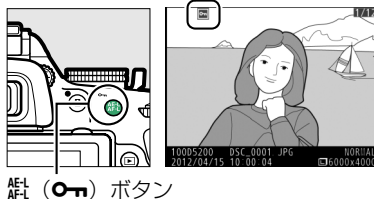

📌 プロテクトの一括解除について

画像の再生中に、㊦ (🔒) ボタンと⏮ ボタンを同時に2秒以上押し続けると、再生メニューの「再生フォルダー設定」(㊦153) で設定されているフォルダー内の全ての画像のプロテクトを一括で解除できます。

画像を削除する

SDカードに記録された画像を削除します。削除した画像は元には戻せないのご注意ください。ただし、プロテクトを設定した画像は削除できません。

表示中の画像を削除する

1 削除する画像を選ぶ

- 1コマ表示モードのときは、削除する画像を表示します。
- サムネイル表示モードまたはカレンダー表示モードのときは、削除する画像を選択します。

2 𠂆ボタンを押す

- 削除確認の画面が表示されます。
- 𠂆ボタンを押すと、画像の削除はキャンセルされます。

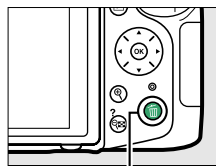

𠂆ボタン



1コマ表示モード

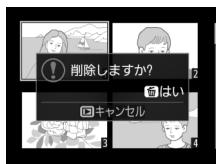

サムネイル表示モード



カレンダー表示モード
(撮影日サムネイル表示)

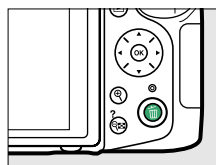

3 もう一度𠂆ボタンを押す

- 選択した画像が削除されます。



複数の画像をまとめて削除する

再生メニューの[削除]では、複数の画像を一括して削除できます。たくさんの画像を削除するときは、時間がかかることがあります。

 選択画像削除	選択した画像を削除します。
 日付選択	選択した日付に撮影した画像を一括で削除します。
ALL 全画像削除	[再生フォルダー設定] (□153) で設定したフォルダー内の全ての画像を削除します。

■ 選択画像削除

1 [削除] を選ぶ

- MENU ボタンを押して、再生メニューの[削除]を選んでマルチセレクターの▶を押すと、[削除]画面が表示されます。

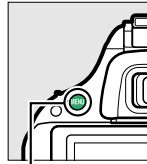

MENU ボタン



2 [選択画像削除] を選ぶ

- [選択画像削除] を選んで▶を押します。



3 削除する画像を選ぶ

- ▲▼◀▶を押して、画像を選びます。
- Q (?) ボタンを押して設定します。設定するとⓂアイコンが表示され、もう一度Q (?) ボタンを押すと解除されます。
- 削除する画像全てに設定してください。
- Q ボタンを押すと、ボタンを押している間、選んだ画像を拡大表示します。

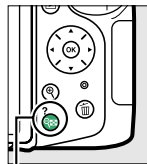

Q (?) ボタン



4 設定を完了する

- OK ボタンを押して、設定を完了します。
- 確認画面で[はい]を選択し、OK ボタンを押すと、選択した画像が全て削除されます。

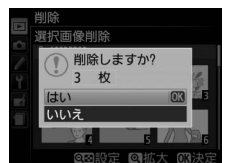

■ 日付選択

1 [削除] 画面で [日付選択] を選ぶ

- [日付選択] を選んでマルチセクターの▶を押します。

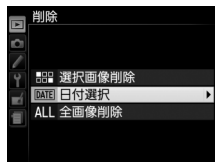

2 日付を選ぶ

- 日付を選んで▶を押すと、日付の横にチェック☑が入ります。もう一度▶を押すと解除されます。
- 削除する日付全てに設定してください。
- 戻る(?) ボタンを押すと、選択している日付に撮影した画像をサムネイル表示して確認できます。もう一度戻る(?) ボタンを押すと、日付選択画面に戻ります。
- サムネイル表示中に 拡大 ボタンを押している間、選んだ画像を拡大表示します。

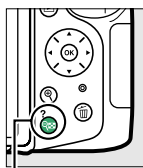

戻る(?) ボタン



3 設定を完了する

- OK ボタンを押して、設定を完了します。
- 確認画面で [はい] を選択し、OK ボタンを押すと、選択した日付の画像が全て削除されます。

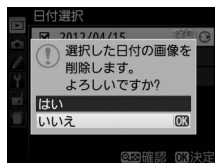

スライドショーで再生する

再生メニューの [スライドショー] では、撮影した画像を記録された順番に1コマずつ連続再生できます。

1 [スライドショー] を選ぶ

- MENU ボタンを押して、再生メニューの [スライドショー] を選んでマルチセレクターの ▶ を押すと、[スライドショー] 画面が表示されます。

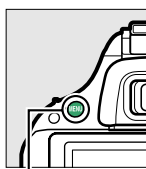

MENU ボタン

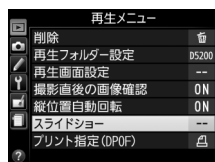

2 再生する画像の種類と再生方法を設定する

- [再生画像の種類] を選ぶと、スライドショーで再生する画像の種類を [静止画と動画]、[静止画のみ]、[動画のみ] から選べます。
- [インターバル設定] を選ぶと、1 コマの静止画を表示する時間を設定できます。

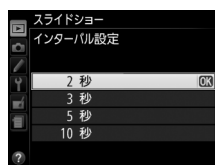



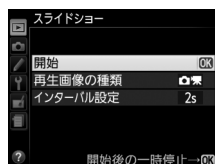

3 スライドショーを開始する

- [開始] を選んで **OK** ボタンを押すと、スライドショーが始まります。



- スライドショー再生時には次の操作を行えます。

1コマ進む/ 戻る		◀を押すと前の画像が、▶を押すと次の画像が表示されます。
画像情報の 切り換え		画像情報の切り換えができます (□122)。
一時停止/再開		スライドショーが一時停止します。もう一度OKボタンを押すと再開します。
動画の音量を 調節する		動画再生中にQボタンを押すと音量が大きくなり、Q(?)ボタンを押すと小さくなります。
通常再生に戻る		スライドショーを中止して、1コマ表示モード (□121)、サムネイル表示モード (□126) またはカレンダー表示モード (□127) に戻ります。
撮影に戻る		シャッターボタンを半押しすると、液晶モニターが消灯し、すぐに撮影できます。

- 再生が終わると、右のような画面が表示されます。[再開]を選んでOKボタンを押すと、スライドショーが再開します。[終了]を選んでOKボタンを押すと、スライドショーが終了します。



関連ページ

スライドショーで画像を再生するフォルダーを指定する →  [再生フォルダー設定] (□153)

パソコン、プリンター、テレビとの接続

ViewNX 2をインストールする

付属のソフトウェアをインストールして、画像をパソコンに取り込めば、静止画や動画の表示、編集ができます。インストールを始める前に、お使いのパソコンの環境が□137の動作環境に合っているか確認してください。

- 最新版の ViewNX 2 は、当社ホームページ（□xvii）からダウンロードしてインストールすることもできます。



1 パソコンを起動し、ViewNX 2 CD-ROMをCD-ROMドライブに入れる

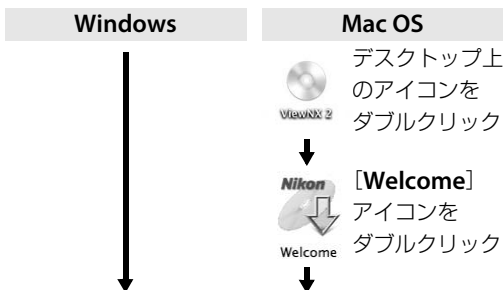
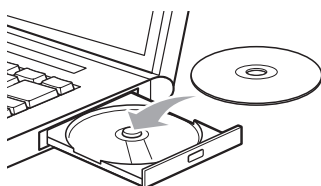

2 言語を選択する

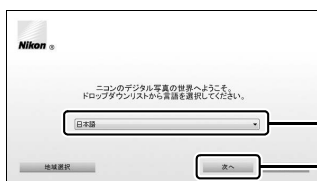

- ① 言語を選ぶ
- ② [次へ] をクリック

3 インストールを開始する

画面の指示に従ってインストールしてください。



- [インストール] をクリック

4 インストールを終了する

Windows



[はい] をクリック

Mac OS



[OK] をクリック

次のソフトウェアがインストールされます。

- ViewNX 2
- Apple QuickTime (Windowsのみ)

5 CD-ROMをCD-ROMドライブから取り出す

インストールガイドについて

手順3の画面で [インストールガイド] をクリックすると、ViewNX 2のインストール方法のヘルプを表示します。

ViewNX 2の動作環境について

	Windows	Mac OS
プロセッサ (CPU)	<ul style="list-style-type: none"> • 静止画、動画 (MotionJPEG圧縮方式) : Intel Celeron/Pentium4/Coreシリーズ 1.6GHz以上 • 動画 (H.264圧縮方式) : <ul style="list-style-type: none"> - 再生時 : Pentium D 3.0GHz以上 - 編集時 : Core 2 Duo 2.6GHz以上 • 1280×720ピクセル以上でフレームレート30fps以上、または1920×1080ピクセル以上で動画再生をする場合 : Intel Core i5以上を推奨 	<ul style="list-style-type: none"> • 静止画、動画 (MotionJPEG圧縮方式) : Intel Coreシリーズ/Xeonシリーズ • 動画 (H.264圧縮方式) : <ul style="list-style-type: none"> - 再生時 : Core Duo 2GHz以上 - 編集時 : Core 2 Duo 2.6GHz以上 • 1280×720ピクセル以上でフレームレート30fps以上、または1920×1080ピクセル以上で動画再生をする場合 : Intel Core i5以上を推奨
OS	Windows 7 Home Premium/Professional/Enterprise/Ultimate (Service Pack 1)、Windows Vista Home Basic/Home Premium/Business/Enterprise/Ultimate (Service Pack 2)、Windows XP Home Edition/Professional (Service Pack 3) <ul style="list-style-type: none"> • すべてプリインストールされているモデルに対応 • Windows XPは32bit版のみ対応します。 	Mac OS X (10.6.8、10.7.5、10.8.2)
メモリー (RAM)	<ul style="list-style-type: none"> • Windows 7、Windows Vista : 1GB以上実装 (2GB以上実装を推奨) • Windows XP : 512MB以上実装 (2GB以上実装を推奨) 	512MB以上実装 (2GB以上実装を推奨)
ハードディスク	OS起動ディスクの空き容量が500MB以上 (1GB以上推奨)	
モニター	解像度 : 1024×768ピクセル (XGA) 以上 (1280×1024ピクセル (SXGA) 以上推奨) 表示色数 : 24bitカラー以上	解像度 : 1024×768ピクセル (XGA) 以上 (1280×1024ピクセル (SXGA) 以上推奨) 表示色数 : 1670万色以上

※ 対応OSに関する最新情報は、当社ホームページのサポート情報 (□xvii) でご確認ください。

Windowsをお使いの場合

ViewNX 2をインストールした後、[スタート] から [すべてのプログラム] → [Link to Nikon] の順にクリックすると、当社のホームページにアクセスできます (インターネットに接続できる環境が必要です)。

ViewNX 2を使う

パソコンに画像を取り込む

1 画像の入ったSDカードを用意する

SDカード内の画像は、次の方法でパソコンに取り込みます。

- SDカードを入れたカメラの電源をOFFにしてから、付属のUSBケーブルUC-E17でカメラとパソコンを接続し、カメラの電源をONにする。

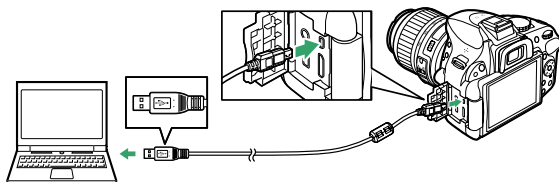

- パソコンに装備されているカードスロットに直接SDカードを差し込む。
- 市販のカードリーダーをパソコンに接続して、SDカードをセットする。

2 ViewNX 2のNikon Transfer 2が起動する

起動するプログラム（ソフトウェア）を選ぶ画面がパソコンに表示されたときは、Nikon Transfer 2を選びます。

3 画像をパソコンに取り込む

[転送開始] をクリックすると、記録されている全ての画像がパソコンに取り込まれます（ViewNX 2の初期設定）。



[転送開始]

Windows 7をお使いの場合

右の画面が表示されたときは、次の手順でNikon Transfer 2を選びます。

1 [画像とビデオのインポート] で使用するプログラムにNikon Transfer 2を選ぶ

- [画像とビデオのインポート] の [プログラムの変更] をクリックすると表示される画面で、[画像ファイルを取り込む-Nikon Transfer 2使用] を選んで、[OK] をクリックします。

2 [画像ファイルを取り込む] をダブルクリックする



4 接続を解除する

- カメラを接続している場合は、カメラの電源をOFFにして、USBケーブルを抜きます。
- カードリーダーやカードスロットをお使いの場合は、パソコン上でリムーバブルディスクの取り外しを行ってから、カードリーダーまたはSDカードを取り外してください。

画像を見る

画像の取り込みが終わると、ViewNX 2が自動的に起動し、取り込んだ画像が表示されます。

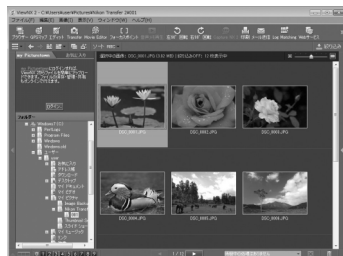

■ 静止画を編集する

ViewNX 2のツールバーで **[エディット]** をクリックします。

階調の補正、シャープネスの調整、画像の切り抜き(クロップ)などの編集ができます。



■ 動画を編集する

ViewNX 2のツールバーで **[Movie Editor]** をクリックします。

このカメラで撮影した動画の不要な部分を削除するなどの編集ができます。



■ 画像をプリントする

ViewNX 2のツールバーで **[印刷]** をクリックします。

ダイアログが表示され、パソコンにつないだプリンターから、画像をプリントできます。



📌 ViewNX 2を手動で起動するには

- Windows : デスクトップの **[ViewNX 2]** のショートカットアイコンをダブルクリックする
- Mac OS : Dockの **[ViewNX 2]** アイコンをクリックする

📌 ViewNX 2の詳しい使い方は

ViewNX 2のヘルプを参照してください。

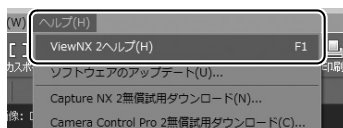

パソコンとの接続時のご注意

- カメラとパソコンが通信している間は、カメラの電源をOFFにしたり、USBケーブルを抜いたりしないでください。
- カメラとパソコンを接続するときは、十分に充電されたバッテリー EN-EL14、または別売のパワーコネクタ EP-5AとACアダプター EH-5bを組み合わせてお使いになることをおすすめします。
- ケーブルを接続するときは、端子の挿入方向を確認して無理な力を加えずに、まっすぐに差し込んでください。端子を引き抜くときも、まっすぐに引き抜いてください。
- ケーブルを抜き差しするときは、必ずカメラの電源がOFFになっていることを確認してください。

別売のCamera Control Pro 2について

別売のCamera Control Pro 2 (□222) で、パソコンからカメラをコントロールできます。

Camera Control Pro 2で画像の記録先の設定が **[PC]** になっている場合、Camera Control Pro 2を起動すると、インフォ画面とファインダーの記録可能コマ数表示部に、PCカメラモード表示が表示されます。

USBハブについて

USBハブに接続した場合の動作は保証しておりません。

端子カバーについて

使用しない場合は、必ず端子カバーを閉じてください。ゴミなどが入ると、誤作動の原因となることがあります。

画像をプリンターで印刷する（ダイレクトプリント）

PictBridge（ピクトブリッジ ㊦258）対応プリンターをお使いの場合、パソコンを使わずに、カメラとプリンターを付属のUSBケーブルUC-E17で直接接続してSDカード内の画像をプリントできます（ダイレクトプリント）。

カメラとプリンターを接続する

1 カメラの電源をOFFにしてからプリンターの電源をONにする

2 カメラとプリンターを接続する

- USBケーブルは、無理な力を加えず、端子にまっすぐ差し込んでください。

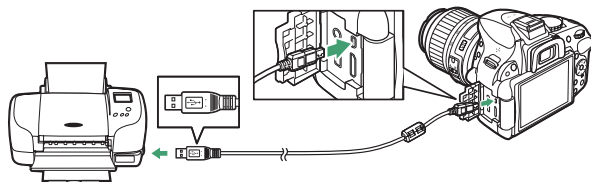

3 カメラの電源をONにする

- 正しく接続されると、液晶モニターに右の画面が表示された後、撮影された画像が表示されます。

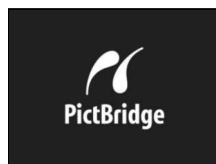

✓ダイレクトプリントの前に

- ダイレクトプリント時は、十分に充電されたバッテリー EN-EL14、または別売のパワーコネクター EP-5AとACアダプター EH-5bを組み合わせてお使いになることをおすすめします。
- ダイレクトプリントする画像を撮影する場合は、撮影メニューの [色空間] (㊦158) を [sRGB] にすることをおすすめします。

✓USBハブについて

USBハブに接続した場合の動作は保証していません。

1コマだけプリントする

1 プリントしたい画像を選ぶ

- マルチセクターの◀または▶を押してプリントしたい画像を選びます。



- 1コマ表示中にⓀボタンを押すと、表示中の画像を拡大表示します (□128)。▶ボタンを押すと、1コマ表示に戻ります。
- Ⓚ(?) ボタンを押して6コマ表示に切り換えて、画像を選ぶことができます。Ⓚボタンを押すと、1コマ表示に戻ります。

2 プリント設定画面を表示する

- Ⓚボタンを押すとプリント設定画面が表示されます。



✓ **ダイレクトプリントについてのご注意**

- RAW画像 (□42) はダイレクトプリントできません。RAW画像は画像編集メニューの「RAW現像」(□197) で作成したJPEG画像をプリントしてください。
- 「フチ設定」と「範囲指定」は、接続したプリンターがそれぞれの機能に対応していない場合は、選べません。なお、「範囲指定」で狭い範囲を大きくプリントした場合は、画像が粗くプリントされる場合があります。

✓ **【デート写し込み設定】で日時を写し込んだ画像についてのご注意**

カスタムメニュー d6 「デート写し込み設定」(□169) で日時を写し込んだ画像をプリントするときは、次のことにご注意ください。

- 「日付プリント」を「なし」に設定してください。「あり」にしてプリントすると、日付が二重にプリントされます。
- 「フチ設定」を「なし」にしたときや、範囲指定の設定によっては、日時部分が用紙に収まらないことがあります。

3 プリント設定の項目を設定する

- ▼または▲を押して設定したい項目を選んで▶を押すと、それぞれの設定画面が表示されます。

用紙設定	▼または▲を押して、プリントする用紙のサイズまたは[プリンターの設定] (プリンターの設定を優先) を選んでOKボタンを押します。プリンターが対応する用紙サイズのみが表示されます。
枚数指定	▼または▲を押して、プリントする枚数 (1~99枚) を設定してOKボタンを押します。
フチ設定	▼または▲を押して、[プリンターの設定] (プリンターの設定を優先)、[あり] (フチありプリント) または[なし] (フチなしプリント) を選んでOKボタンを押します。
日付 プリント	▼または▲を押して、[プリンターの設定] (プリンターの設定を優先)、[あり] (日付を印刷する) または[なし] (日付を印刷しない) を選んでOKボタンを押します。
範囲指定	[する] を選んで、▶を押すと、[範囲指定] 画面が表示されます。黄色の枠は、プリントされる範囲を示しています。 <ul style="list-style-type: none">Ⓚ(?) ボタンを押すと枠が小さく (プリント範囲が狭く) なり、Ⓚ ボタンを押すと枠が大きくなり (プリント範囲が広く) なります。マルチセレクターを操作すると、プリント範囲が移動します。OKボタンを押すと、プリント範囲が決定します。

4 プリントを開始する

- [プリント実行] を選んで、OKボタンを押すとプリントが始まります。
- プリントを中断したいときは、もう一度OKボタンを押してください。



プリンターの設定を優先してプリントしたいときは

[用紙設定]、[フチ設定]、[日付プリント] の設定について、プリンターの設定を優先したいときは、それぞれの設定時に[プリンターの設定]を選んでください。

複数の画像をプリントする

あらかじめカメラとプリンターを正しく接続してから (□141)、次の手順でプリントしてください。

1 「カメラとプリンターを接続する」の手順3 (□141)で、撮影した画像が表示されたら、MENUボタンを押す

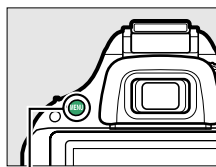

MENUボタン





2 プリント方法を選んでマルチセレクターの▶を押す



プリント 画像選択	プリントする画像と枚数を選んでプリントします。
日付選択	指定した日付に撮影した画像を全てプリントします。
DPOF プリント	再生メニューの [プリント指定 (DPOF)] (□147) で、事前に設定した画像をプリントします。プリント指定した画像と枚数は、手順3の画面に反映されます。
INDEX プリント	SDカードの中のJPEG画像 (□42) を一覧できる「インデックス」をプリントします。 <ul style="list-style-type: none">インデックスプリントできるのは256コマまでです。SDカード内に257コマ以上の画像がある場合は、印刷されない画像があります (確認画面が表示されます)。

3 プリントする画像と枚数を設定する



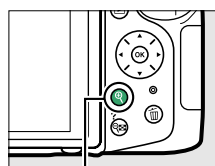

[プリント画像選択] または [DPOFプリント] の場合：

- ◀または▶を押してプリントする画像を選び、▲または▼を押して、プリント枚数（99枚まで）を設定します。
- プリントされる画像には、 アイコンとプリント枚数が表示されます。枚数を0にすると、 アイコンが消え、その画像はプリントされません。
-  ボタンを押している間は、選択中の画像が拡大表示されます。
- 画像と枚数を設定したら、 ボタンを押します。



 ボタン

[日付選択] の場合：

- ▲または▼を押してプリントする日付を選び、▶を押して設定します。
- プリントする枚数は設定できません。選択した日付の画像の全てが1枚ずつプリントされます。
-  (?) ボタンを押すと、選択している日付に撮影した画像をサムネイル表示して確認できます。もう一度  (?) ボタンを押すと、日付選択画面に戻ります。
- サムネイル表示中に  ボタンを押すと、ボタンを押している間、選んだ画像を拡大表示します。
- 日付を設定したら、 ボタンを押します。



 ボタン

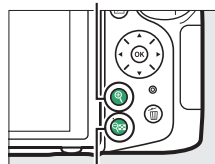

 (?) ボタン

[INDEXプリント] の場合：

- [INDEXプリント] 画面が表示されたら、 ボタンを押します。

4 プリント設定の項目を設定する

- ▼または▲を押して設定したい項目を選んで▶を押すと、それぞれの設定画面が表示されます。
- 「1 コマだけプリントする」の手順3 (□143) と同様に、[用紙設定]、[フチ設定]、[日付プリント] を設定してください。
- [INDEX プリント] の場合、用紙サイズによっては、プリントできない場合があります (警告画面が表示されます)。



5 プリントを開始する

- [プリント実行] を選んでⓀボタンを押すと、プリントが始まります。プリントが終わると、手順2の画面に戻ります。
- プリントを中断したいときは、もう一度Ⓚボタンを押してください。



関連ページ

プリント時のエラーについては、「警告メッセージ」(□245) をご覧ください。

プリントしたい画像を指定する (プリント指定)

SDカードをプリンターのカードスロットに挿入して印刷するときや、プリントサービス店に持ち込んでプリントを依頼するとき、またはカメラとプリンターを直接接続してダイレクトプリントするとき (□141) に、どの画像を何枚プリントするかをあらかじめ指定できます (プリンターやプリントサービス店がDPOF規格に対応している必要があります)。プリント指定の方法は次の通りです。

1 [プリント指定(DPOF)]で[設定]を選ぶ

- MENU ボタンを押して、再生メニューの [プリント指定 (DPOF)] で [設定] を選びます。マルチセレクターの ▶ を押すと、プリント画像の選択画面が表示されます。

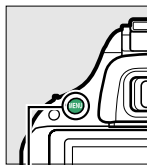

MENU ボタン



2 プリントする画像と枚数を設定する

- ◀または▶を押してプリントする画像を選び、▲または▼を押して、プリント枚数 (99枚まで) を設定します。



- 設定した画像には、🖨️ アイコンとプリント枚数が表示されます。枚数を0にすると🖨️アイコンが消え、その画像はプリントされません。



- 🔍 ボタンを押している間は、選択中の画像が拡大表示されます。



🔍 ボタン



- 画像と枚数を設定したら、Ⓞ ボタンを押します。

3 プリント指定の項目を設定する

- 撮影情報や日付を画像に写し込まない場合は、手順4へ進みます。
- 指定した画像全てに撮影情報や日付をプリントしたい場合は、**[撮影情報]** または **[日付]** を選んで▶を押して□に✓を入れてください。

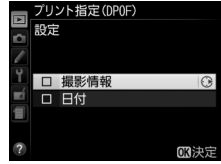

4 ボタンを押して、プリント指定を終了する



プリント指定についてのご注意

- ダイレクトプリント時には、**[プリント指定 (DPOF)]** の **[撮影情報]**、**[日付]** の設定は無効になります。ダイレクトプリントで日付をプリントしたい場合は、ダイレクトプリントの **[日付プリント]** を **[あり]** にしてください。
- SDカードの残量が充分にないときは、プリント指定ができない場合があります。
- RAW画像 (□42) は、プリント指定ができません。RAW画像は画像編集メニューの **[RAW現像]** (□197) で作成したJPEG画像をプリントしてください。
- プリント指定を行ったSDカード内のデータを、このカメラ以外で削除しないでください。正しくプリントできなくなる場合があります。

設定したプリント指定を一括で解除したいときは

前ページの手順1の画面で **[一括解除]** を選ぶと、プリント指定 (DPOF) で設定した内容を全て解除します。

画像をテレビで見る

カメラをテレビや録画機器などに接続して、撮影した画像をテレビ画面に表示したり、録画したりできます。

AVケーブルを使ってテレビと接続する

カメラをテレビに接続する手順を説明します。接続には付属のオーディオビデオケーブルEG-CP16をお使いください。

1 セットアップメニューの [ビデオ出力] を、テレビに合わせる (□181)

- 日本国内では [NTSC] にしてください。

2 カメラの電源をOFFにする

- AVケーブルを抜き差しするときは、必ずカメラの電源をOFFにしてください。

3 カメラとテレビを接続する

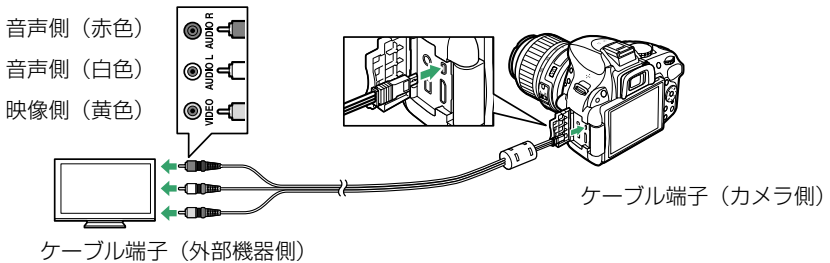

4 テレビの入力をビデオ入力に切り換える

5 カメラの電源をONにして、▶ボタンを押す

- 撮影した画像がテレビの画面に表示されます。

画像がテレビに映らないとき

AVケーブルでカメラとテレビを正しくつないでも、画像がテレビに映らないときは、セットアップメニューの [ビデオ出力] (□181) がお使いのテレビに合っているかを確認してください。

HDMIケーブルを使ってハイビジョンテレビと接続する

カメラをHDMI端子のあるハイビジョンテレビなどと接続できます。接続には市販のHDMIミニ端子用ケーブル（Type C）が必要です。別途お買い求めください。

1 カメラの電源をOFFにする

- HDMIケーブルを抜き差しするときは、必ずカメラの電源をOFFにしてください。

2 カメラとハイビジョンテレビを接続する

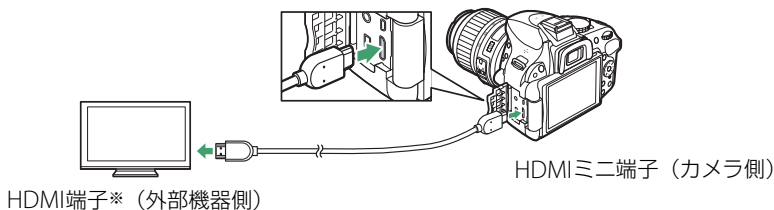

※使用する外部機器の端子に合わせたケーブルをお使いください。

3 テレビの入力をHDMI入力に切り換える

4 カメラの電源をONにして、▶ボタンを押す

- 撮影した画像がテレビの画面に表示されます。

🔪 端子カバーについて

使用しない場合は、必ず端子カバーを閉じてください。ゴミなどが入ると、誤作動の原因となることがあります。

🔪 テレビでの画像の再生について

- 画像の再生方法は、液晶モニターで再生するときと同じです。
- テレビ画面では、画像の周辺部が一部ケラレて表示される場合があります。
- テレビでの再生などでカメラを長時間使うときは、別売のパワーコネクター EP-5AとACアダプター EH-5bを組み合わせてお使いになることをおすすめします。

🔪 動画の音声について

テレビで動画を再生するときは、音量をテレビ側で調節してください。カメラでは音量調節できません。

■ HDMI機器との接続時の設定を変更する

セットアップメニューの [HDMI] で、HDMI対応機器への出力解像度を設定したり、HDMI-CEC対応テレビのリモコンから制御できるように設定できます。

出力解像度

HDMI対応機器への出力解像度を設定できます。

- [出力解像度] が [オート] の場合、出力先の映像信号形式を自動的に検出します。
- 動画の撮影または再生時には、[出力解像度] の設定にかかわらず、常に [オート] の動作になります。



機器制御

HDMI-CEC対応テレビのリモコンを使って、1コマ表示とスライドショー再生のカメラ操作を行えます。

1 カメラとHDMI-CEC対応テレビを接続する

2 HDMI-CEC対応テレビとカメラの電源をONにする

- [機器制御] が [する] の場合、HDMI-CEC対応テレビに右の画面が表示され、カメラのマルチセクターやⓄボタンの代わりにHDMI-CEC対応テレビのリモコンを使ってカメラを操作できるようになります。
- [機器制御] が [しない] の場合は、HDMI-CEC対応テレビのリモコンでカメラは動作しません。

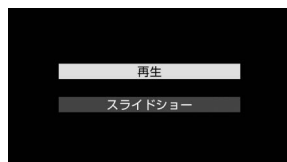

📌 HDMI、HDMI-CECとは

「HDMI」とは、High-Definition Multimedia Interfaceの略で、マルチメディアインターフェースのひとつです。「HDMI-CEC」とは、HDMI-Consumer Electronics Controlの略で、対応機器間での連携動作を可能にします。

📌 HDMI-CEC対応テレビとの接続時の表示

HDMI-CEC対応テレビとの接続時には、ファインダーの記録可能コマ数表示部に「E」が表示されます。

📌 機器制御について

詳しくは、テレビの使用説明書などをご覧ください。

📌 HDMIケーブル接続時のライブビュー撮影と動画撮影について

- 動画の撮影時や再生時は、撮影メニュー [動画の設定] の [画像サイズ/フレームレート] (□108) の設定に合わせてHDMI出力を行います。ただし、HDMI対応機器によっては、[動画の設定] の内容ではHDMI出力できないことがあります。その場合は、セットアップメニュー [HDMI] の [出力解像度] を [1080i (インターレース)] に設定してください。
- 動画記録中は、[画像サイズ/フレームレート] (□108) の設定より小さい画像サイズでHDMI出力されることがあります。

メニュー項目

▶ 再生メニュー：再生で使える便利な機能

MENU ボタンを押してタブの▶アイコンを選ぶと、再生メニューが表示されます。

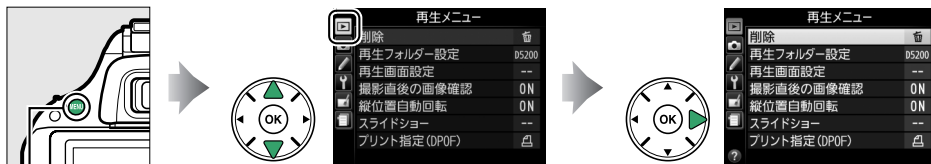

MENU ボタン

再生メニューの項目は、次の通りです。

メニュー項目	初期設定	📖
削除	—	131
再生フォルダー設定	記録中のフォルダー	153
再生画面設定	—	153
撮影直後の画像確認	する	153
縦位置自動回転	する	154
スライドショー	—	
再生画像の種類	静止画と動画	133
インターバル設定	2秒	
プリント指定 (DPOF)	—	147

再生フォルダー設定

MENUボタン → 再生メニュー

画像はSDカード内のフォルダーに保存されます。

画像の再生（121）時に表示するフォルダーを設定します。

記録中のフォルダー	画像の記録に実際に使われているフォルダーの画像を再生します。
全てのフォルダー	SDカード内の全てのフォルダーの画像を再生します。

再生フォルダー設定についてのご注意

- [全てのフォルダー] にした後に撮影を行うと、自動的に [記録中のフォルダー] に変更されます。全てのフォルダーの画像を再生するには、改めて [全てのフォルダー] にしてください。
- 画像を記録するフォルダーは撮影メニューの [記録フォルダー設定]（156）で設定できます。
- [記録中のフォルダー] にして、SDカードを交換した後、撮影を行わずに画像を再生すると、液晶モニターに [撮影画像がありません。] と表示される場合があります。[全てのフォルダー] に変更すると、SDカード内の画像が再生できます。

再生画面設定

MENUボタン → 再生メニュー

1コマ表示時の画像情報に、画像のみ表示、ハイライト表示、RGBヒストグラム表示、撮影情報表示、統合表示を追加します。

- 画像情報に表示したい項目を選んでマルチセクターの を押すと、項目の左側のチェックボックスがオン になります。もう一度 を押すと、チェックボックスがオフ になります。
- ボタンを押すと、設定を完了します。

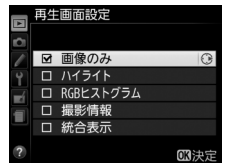

撮影直後の画像確認

MENUボタン → 再生メニュー

撮影直後に画像を自動的に表示するかどうかを設定します。

[しない] を選択した場合に撮影画像を表示確認するには ボタンを押してください。

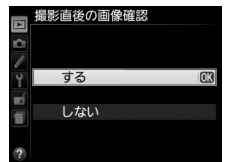

縦位置で撮影した画像を自動的に回転して表示することができます。



✓ 縦位置自動回転についてのご注意

- [縦位置自動回転] を [する] に設定しても、セットアップメニューの [縦横位置情報の記録] (183) を [しない] にして撮影した画像は、全て横位置で表示されます。
- 縦位置で撮影した状態のまま画像確認がしやすいように、[縦位置自動回転] を [する] に設定しても、撮影直後の画像確認時は自動回転しません。

📷 撮影メニュー：撮影で使える便利な機能

MENUボタンを押してタブの📷アイコンを選ぶと、撮影メニューが表示されます。

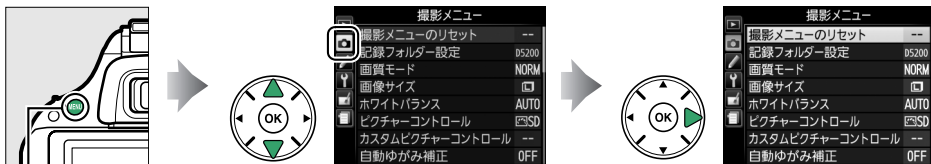

MENUボタン

撮影メニューの項目は、次の通りです。

メニュー項目	初期設定	📄
撮影メニューのリセット	—	156
記録フォルダー設定	—	156
画質モード	NORMAL	42
画像サイズ	サイズ L	44
ホワイトバランス	オート	77
蛍光灯	白色蛍光灯	78
ピクチャーコントロール	スタンダード	88
カスタムピクチャーコントロール	—	93
自動ゆがみ補正	しない	157
色空間	sRGB	158
アクティブD-ライティング	オート	70
HDR (ハイダイナミックレンジ)	しない	72
長秒時ノイズ低減	しない	158
高感度ノイズ低減	標準	159

ISO感度設定

ISO感度			
撮影モード	P、S、A、M	100	49、159
	その他の撮影モード	オート	
感度自動制御		しない	

メニュー項目	初期設定	📄
レリーズモード		
撮影モード📷、🐾	高速連続撮影	28
その他の撮影モード	1コマ撮影	
多重露出※1		
多重露出モード	しない	74
コマ数	2	
自動ゲイン補正	する	
インターバルタイマー撮影	設定解除※2	51
動画の設定		
画像サイズ/フレームレート	—※3	108
動画の画質	高画質	108
録音設定	マイク感度 オート	108
動画のマニュアル設定	しない	109

※1 多重露出撮影中は、1コマ目を撮影してから解除されるまで【撮影メニューのリセット】を選ばません。

※2 【撮影メニューのリセット】を行うと、初期設定（開始トリガー：即時スタート、撮影間隔：1分、撮影回数：1回、撮影動作：開始しない）にリセットされます。

※3 販売地域によって異なります。

📌 設定できない撮影メニュー項目について

- 撮影モードやカメラの状態によって、設定できないメニュー項目があります。この場合、その項目はグレーで表示されて選べません。
- 各撮影モードで設定できる撮影メニュー項目については、「撮影モード別：設定できる機能一覧」をご覧ください（📄235）。

撮影メニューをリセットして初期設定に戻します (□155)。

記録フォルダー設定

画像を記録するフォルダー（画像が記録される場所）を選んだり、新しく作成することができます。

フォルダー名は3ケタの数字（フォルダー番号）と5ケタの英数字（フォルダーグループ名）で構成されています。

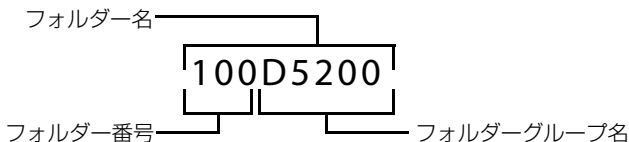

記録フォルダー選択

「記録フォルダー選択」を選ぶと、次のような「記録フォルダー選択」画面が表示され、画像を記録するフォルダーグループを選ぶことができます。

フォルダー選択画面の見方は次の通りです。

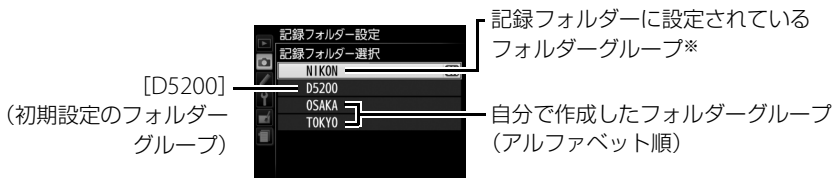

※記録フォルダーに設定したフォルダーグループは、「空フォルダー削除」で削除したり、SDカードを交換した場合でもそのまま表示されます。このフォルダーグループを選んだままで撮影を行うと、同じ名称のフォルダーグループが、再び作成されます。

新規作成

新しいフォルダーグループを作成します。「新規作成」を選ぶと、フォルダー名の編集画面が表示されます。5文字までのフォルダーグループ名を入力し、**Q** ボタンを押すと、フォルダーグループが作成されます。

- 入力画面での文字の入力方法については、「カスタムピクチャーコントロールを登録する」の手順6をご覧ください (□94)。

■■ フォルダー名変更

[**フォルダー名変更**] を選ぶと、フォルダーグループ名の一覧が表示されます。名称を変更したいフォルダーグループを選ぶと、フォルダー名の編集画面が表示されます。5文字までのグループ名を入力し、 ボタンを押すと、グループ名が変更され、同時にそのグループ内の全てのフォルダーのフォルダー名が変更されます。ただし、フォルダー番号は変更されません。

■■ 空フォルダー削除

画像が1コマも記録されていないフォルダーが全て削除されます。

グループ内に複数のフォルダーがある場合のご注意

使用中のフォルダー内の画像ファイルが999コマに達するか、ファイル番号が9999に達したときに撮影を行うと、同じグループ名で番号が更新されたフォルダーが自動的に作成されます。

グループ内に複数のフォルダーがある場合、[**記録フォルダー選択**] でそのグループを選ぶと、グループ内でフォルダー番号が最大のフォルダーが選ばれます。たとえば、101D5200、102D5200というフォルダーがある場合、[**記録フォルダー選択**] で [**D5200**] を選ぶと、102D5200に画像が記録されます。

自動ゆがみ補正

MENUボタン →  撮影メニュー

[**する**] にすると、広角レンズ使用時のたる型のゆがみや、望遠レンズ使用時の糸巻き型のゆがみを補正して撮影します。

- [**自動ゆがみ補正**] は、Gタイプ・Dタイプレンズを装着した場合のみ機能します。ただし、PCレンズ、フィッシュアイレンズ、その他一部のレンズを装着した場合は機能しません。また、対応レンズ以外を装着した場合については、動作を保証しません。
- [**する**] の場合、シャッターをきってから、記録が始まるまで時間がかかる場合があります。
- ゆがみを大きく補正するほど、画像周辺部は切り取られます。
- 動画撮影時は、自動ゆがみ補正の効果は適用されません。

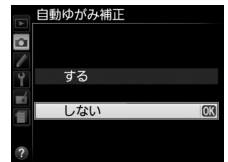

関連ページ

撮影した画像のゆがみを補正する →  [**ゆがみ補正**] (□201)

色空間

MENUボタン → 撮影メニュー

記録する画像の色空間を指定します。[sRGB] 色空間は画像調整を行わずに再生やプリントをする場合に適しています。[Adobe RGB] 色空間は、[sRGB] に比べて色域が広いので、商業印刷に適しています。



色空間についてのご注意

- カラーマネジメント機能を持たないアプリケーションで画像を開く場合、または印刷する場合には、sRGB色空間をおすすめします。
- Adobe RGB色空間で記録したJPEG画像は、DCFオプション色空間に対応しています。DCFオプション色空間に対応しているアプリケーションやプリンターの場合、自動的に正しい色空間が設定されます。DCFオプション色空間に対応していないアプリケーションやプリンターの場合は、Adobe RGB色空間に設定してください。詳細については、アプリケーションやプリンターの説明書をご覧ください。
- ExifPrint、市販のプリンターなどのダイレクトプリント、キオスク端末プリント、およびプリントサービスなどでプリントする場合、sRGB色空間をおすすめします。Adobe RGB色空間で記録すると、画像の彩度が低下することがあります。

ViewNX 2またはCapture NX 2をお使いの場合

付属のソフトウェアViewNX 2または別売のCapture NX 2をお使いになると、正しい色空間での処理が自動的に行われます。

色空間とは

色を数値化して表現するときに、どの色にどの数値を対応させるかを定めたもので、「カラースペース」ともいいます。

長秒時ノイズ低減

MENUボタン → 撮影メニュー

低速シャッタースピードになったときに発生するノイズ（ざらつき、むら、輝点）を低減します。

する	シャッタースピードが1秒より低速になった場合に、長秒時ノイズの低減処理を行います。
しない	長秒時ノイズの低減処理を行いません。

長秒時ノイズ低減処理は、撮影後に行われます。処理中は、ファインダー内に「Job on」が表示されます。この表示が消えるまで、撮影はできません。



長秒時ノイズの低減処理を行う場合、画像を記録するまでの時間は、約2倍になります。

長秒時ノイズ低減についてのご注意

処理中に電源をOFFにすると、処理は行われず、長秒時ノイズの低減処理を行う前の画像が保存されます。

高感度ノイズ低減

MENUボタン → 撮影メニュー

感度が高くなるほど発生しやすいノイズ（ざらつき、むら、すじ）を低減します。

強め	全てのISO感度で高感度ノイズの低減処理を行います。ISO感度が高くなるほど効果的です。
標準	
弱め	• ノイズ低減の効果は、強い順に [強め]、[標準]、[弱め] になります。
しない	ISO感度が1600以上の高感度になったときのみ、ノイズ低減処理を行います。この場合のノイズ低減効果は [弱め] よりもさらに弱くなります。

ISO感度設定

MENUボタン → 撮影メニュー

ISO感度 (□49) と感度自動制御を設定します。



■ 感度自動制御

撮影モードP、S、A、Mで使えます。感度自動制御機能は、設定したISO感度で適正露出が得られない場合に、カメラが自動的にISO感度を変更する機能です。

する	カメラが自動的にISO感度を変更します。フラッシュ撮影時も、フラッシュの光量が適正になるように感度自動制御が機能します。 • 制御上限感度と低速限界設定を設定してください。
しない	[ISO感度] (□49) で設定したISO感度に固定されます。

- [する] にしたときは、ISO感度の制御条件を設定してください。

制御上限感度	ISO感度が高くなると、低いときに比べて撮影した画像に多少ノイズ（ざらつき、むら、すじ）が発生する場合があります。感度自動制御では、ISO感度が高くなりすぎないように上限感度 (200~Hi 2) を設定できます。ISO感度の下限は100になります。
低速限界設定	撮影モードPまたはAで感度自動制御が働き始めるシャッタースピードを1/2000~1秒から設定できます。また、[オート] に設定すると、レンズの焦点距離に応じてシャッタースピードの低速限界をカメラが自動で設定します (CPUレンズ装着時のみ)。例えば、望遠レンズ使用時は手ブレが発生しやすくなるため、低速限界が高速側に補正され、ブレを軽減できます。 • [オート] を選んで▶を押すと、補正值の設定画面が表示されます。低速限界の補正を高速側または低速側に調整できます。 • ISO感度を上欄の[制御上限感度]まで上げてても露出不足になる場合は、適正露出を得るために、低速限界設定よりもさらにシャッタースピードが低速になります。

[感度自動制御] を [する] にすると、インフォ画面にISO-A、ファインダー内にISO-AUTOが表示されます。

- ISO-AUTO マークが点灯している場合は、[ISO感度] で設定したISO感度で撮影されます。
- ISO-AUTO マークが点滅している場合は、設定したISO感度では適正露出が得られないため、カメラがISO感度を変更していることを示しています。



✓ 感度自動制御についてのご注意

- ISO感度が高くなると、撮影した画像に多少ノイズ(ざらつき、むら、すじ)が発生する場合があります。
- [制御上限感度] で設定したISO感度よりも [ISO感度] (□49) で設定したISO感度が高い場合、[ISO感度] で設定したISO感度を制御上限感度として撮影します。
- 内蔵フラッシュ撮影時または別売スピードライト (□217) の装着時にフラッシュモードをスローシャッターに設定していても、背景の明るさがより適正になるように感度自動制御が機能してISO感度が自動的に上がり、シャッタースピードが低速にならないことがあります。

📎 インフォ画面の制御上限感度と低速限界設定表示について

[感度自動制御] が [する] の場合、インフォ画面のISO感度イメージに制御上限感度が、シャッタースピードイメージに低速限界設定が表示されます。

低速限界設定

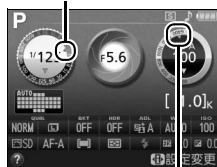

制御上限感度

カスタムメニュー：撮影に関するさらに詳細な設定

MENUボタンを押してタブの  アイコンを選ぶと、カスタムメニューが表示されます。

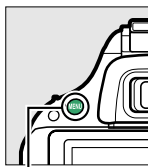

MENUボタン

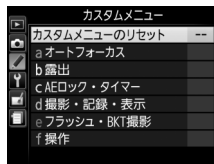
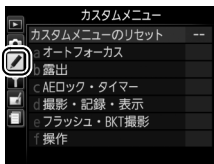

カメラの各種設定を撮影者の好みに合わせて変更できます。カスタムメニュー画面は2つの階層で構成されています。

<第1階層>

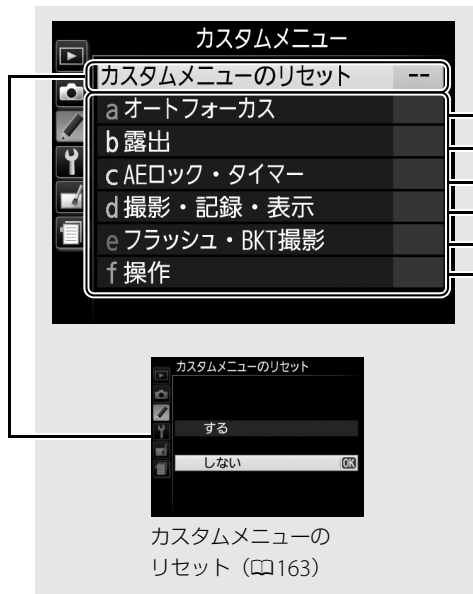

<第2階層>



カスタムメニューの項目は、次の通りです。

カスタムメニュー項目	初期設定	□
カスタムメニューのリセット		
a オートフォーカス		
a1：AF-Cモード時の優先	フォーカス	163
a2：AF点数切り換え	39点	163
a3：内蔵AF補助光の照射設定	する	164
a4：フォーカスエイドインジケーター	しない	164
b 露出		
b1：露出設定ステップ幅	1/3段	165
c AEロック・タイマー		
c1：半押しAEロック	しない	165
c2：パワーオフ時間	標準	165
c3：セルフタイマー	時間：10秒、撮影コマ数：1コマ	166
c4：リモコン待機時間（ML-L3）	1分	166
d 撮影・記録・表示		
d1：電子音設定	低音	167
d2：ファインダー内格子線表示	しない	167
d3：ISO感度表示	しない	167
d4：連番モード	しない	168
d5：露出ディレーモード	しない	169
d6：デート写し込み設定	しない	169
e フラッシュ・BKT撮影		
e1：内蔵フラッシュ発光	TTLモード	171
e2：オートブラケティングのセット	AEブラケティング	172
f 操作		
f1：Fnボタンの機能	ISO感度設定	172
f2：AE/AFロックボタンの機能	AE-L/AF-L	173
f3：コマンドダイヤル回転方向の変更	露出補正の設定時： <input type="checkbox"/> 、 シャッタースピード/ 絞り値の設定時： <input type="checkbox"/>	174
f4：カードなし時リリース	リリース禁止	174
f5：インジケーターの+/-方向		174

設定できないカスタムメニュー項目について

- 撮影モードやカメラの状態によって、設定できないメニュー項目があります。この場合、その項目はグレーで表示されて選べません。
- 各撮影モードで設定できるカスタムメニュー項目については、「撮影モード別：設定できる機能一覧」をご覧ください（□235）。

カスタムメニューのリセット

MENUボタン → 鉛筆アイコン カスタムメニュー

カスタムメニューをリセットして初期設定に戻します。

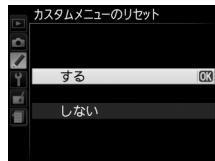

a : オートフォーカス

a1 : AF-Cモード時の優先

MENUボタン → 鉛筆アイコン カスタムメニュー

ファインダー撮影時のフォーカスモードが [AF-C] のとき (□33) にシャッターボタンを押した場合の動作を設定できます。

レリーズ	シャッターボタンを押すと、ピント状態に関係なくシャッターをきることができます。
フォーカス	シャッターボタンを押しても、ピントが合うまでシャッターをきるできません。

a2 : AF点数切り換え

MENUボタン → 鉛筆アイコン カスタムメニュー

手動で選べるフォーカスポイントの数を設定できます。

AF39 39点	39点全てのフォーカスポイントを選べます。	
AF11 11点	11点のフォーカスポイントから選べます。フォーカスポイントの位置をすばやく動かしたいときに便利です。	

a3：内蔵AF補助光の照射設定

MENUボタン → カスタムメニュー

暗い場所でもAF補助光を自動的に照射させないように設定できます。

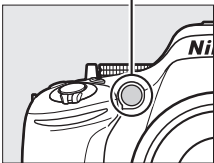
<p>する</p>	<p>ファインダー撮影時にオートフォーカスでピントを合わせる場合、次の条件が全て満たされたときに、自動的にAF補助光を照射します。</p> <ul style="list-style-type: none"> 被写体が暗いとき [フォーカスモード] が [AF-S] または [AF-A] で自動的に [AF-S] が選ばれたとき ファインダー撮影時の [AF エリアモード] (□36) が [■] (オートエリアAF) のとき、または [■] (オートエリアAF) 以外のAFエリアで中央のフォーカスポイントを選択したとき 	<p>AF補助光ランプ</p> 
<p>しない</p>	<p>AF補助光を照射しません。被写体が暗いときなどは、オートフォーカスでのピント合わせができなくなる場合があります。</p>	

関連ページ







- 「AF補助光について」 (□35)
- 「AF補助光撮影に制限のあるレンズについてのご注意」 (□214)
- 「内蔵 AF 補助光の照射設定」を設定できる撮影モード → 「撮影モード別：設定できる機能一覧」 (□235)

a4：フォーカスエイドインジケータ

MENUボタン → カスタムメニュー

M以外の撮影モードでマニュアルフォーカスで撮影するときに、ピントのズレ具合をファインダーで確認できます。

[する] に設定してフォーカスモードを [MF] (マニュアルフォーカス) (□33) にすると、ファインダー内の露出インジケータが、次のようなフォーカスエイドインジケータに切り替わります。

インジケータ	意味	インジケータ	意味
	フォーカスポイント内の被写体にピントが合っています。		被写体の少し後方にピントが合っています。
	被写体の少し前方にピントが合っています。		被写体のかなり後方にピントが合っています。
	被写体のかなり前方にピントが合っています。		ピントエラー (ピントを合わせられません)

フォーカスエイジンジケーターについて

- 開放F値がF5.6以上明るいレンズで使えます。
- ライブビュー時には使えません。
- オートフォーカスの苦手な被写体 (□34) では、適切に作動しないことがあります。

b : 露出

b1 : 露出設定ステップ幅

MENU ボタン →  カスタムメニュー

シャッタースピード、絞り値、オートブラケティング補正量、露出補正量、および調光補正量のステップ幅を設定できます。

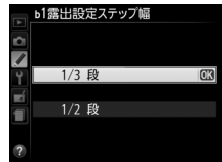

c : AEロック・タイマー

c1 : 半押しAEロック

MENU ボタン →  カスタムメニュー

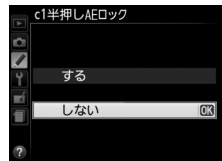

シャッターボタンを半押ししたときにAEロックを行うかどうかを設定できます。



c2 : パワーオフ時間

MENU ボタン →  カスタムメニュー

液晶モニターの表示時間、ライブビューの表示時間、および半押しタイマーがオフになるまでの時間を変更できます。インフォ画面の表示時間は、半押しタイマーに連動します。

SHORT 短め	• [再生/メニュー表示] : SHORT 20秒、NORM 1分、LONG 5分
NORM 標準	• [撮影直後の画像確認] : SHORT 4秒、NORM 4秒、LONG 20秒
LONG 長め	• [ライブビュー表示] : SHORT 5分、NORM 10分、LONG 20分
	• [半押しタイマー] : SHORT 4秒、NORM 8秒、LONG 1分
 カスタマイズ	[再生/メニュー表示]、[撮影直後の画像確認]、[ライブビュー表示]、[半押しタイマー] の各時間をそれぞれ設定できます。各項目の設定後、  ボタンを押すと設定が有効になります。

パワーオフ時間について



- パワーオフ時間が長いほど、バッテリーの消費が早くなります。
- パソコンやPictBridge対応のプリンターを接続しているときは (□135)、[パワーオフ時間] の設定にかかわらず、ファインダー内表示や液晶モニターは消灯しません。

c3：セルフタイマー

MENUボタン →  カスタムメニュー

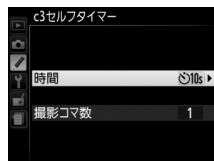
セルフタイマー撮影時 (□30) にシャッターボタンを全押ししてからシャッターがきるまでの時間と、撮影するコマ数を変更できます。



時間	シャッターがきるまでの時間を選べます。	
撮影コマ数	マルチセレクターの▲または▼を押して、1コマ～9コマの間で設定できます。撮影コマ数を1コマ以外に設定した場合、約4秒間隔で連続撮影します。	

c4：リモコン待機時間 (ML-L3) MENUボタン → カスタムメニュー

ファインダー撮影時に、リモコンモード (□30) に設定してから、カメラが別売のリモコンML-L3からの信号を待ち受ける時間を設定します。

- リモコン待機時間を長くすると、カメラのバッテリーの消費が早くなります。
- リモコンモードにしてから、リモコン撮影をしないままで受信待機時間が過ぎると、リモコンモードが解除され、[S] (1コマ撮影)、[L] (低速連続撮影)、[H] (高速連続撮影) または [Q] (静音撮影) (□28) に戻ります。

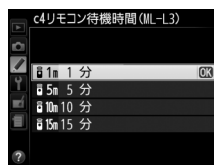

d : 撮影・記録・表示

d1 : 電子音設定

MENUボタン →  カスタムメニュー

電子音を鳴るようにしたり、鳴らないようにしたりできます。

- [高音] または [低音] に設定すると、次の場合に電子音が鳴ります。
 - セルフタイマー (□30) の作動中
 - 2秒リモコン撮影 (□30) の作動中
 - 瞬時リモコン撮影 (□30) の完了時
 - オートフォーカスのピントが合ったとき (ただし、ファインダー撮影時の [フォーカスモード] (□33) が [AF-C]、または [AF-A] で被写体が動いているとカメラが判断したときは、電子音は鳴りません)
- [リリースモード] が [📷] (静音撮影) の場合は、ピントが合ったときの電子音は鳴りません。



電子音設定時の表示について

[高音] または [低音] のときはインフォ画面に♪マークが、[電子音なし] のときは🔇マークが表示されます。



d2 : ファインダー内格子線表示 MENUボタン → カスタムメニュー

ファインダー内に構図用格子線 (□4) を表示するかしないかを設定できます。

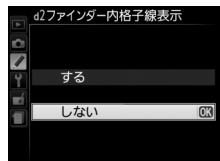

d3 : ISO感度表示

MENUボタン →  カスタムメニュー

ファインダー内の記録可能コマ数表示部に、ISO感度を表示するかどうかを設定できます。

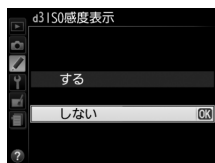

ファイル名に使われるファイル番号の連番について設定できます。

する	SDカードを交換したり、画像を記録するフォルダーを変更しても、以前からの続きの連番でファイル番号が付きます。複数のSDカードを使って撮影してもファイル番号が重複しないため、撮影後の画像ファイルを管理しやすくなります。
しない	SDカードや画像を記録するフォルダーを変更するたびに、ファイル番号が「0001」に戻ります。画像を記録するフォルダー内にすでに画像ファイルがある場合は、次の番号からファイル番号が付きます。 <ul style="list-style-type: none"> 連番モードを [する] から [しない] に変更しても、カメラはファイル番号を記憶しています。次に [する] に切り換えたときは、以前記憶した番号からの連番でファイル番号が付きます。
リセット	連番モードを [する] に設定したときのファイル番号をリセットします。リセットした後に撮影を行うと、新しいフォルダーが作成され、「0001」からの連番でファイル番号が付きます。

鉛筆アイコン ファイル番号について

- ファイル番号が9999に達したときに撮影を行うと、自動的に新規フォルダーが作成され、ファイル番号が0001番に戻ります。
- フォルダー番号が999に達しているときにファイル番号が9999に達するか、ファイル数が999個に達すると、それ以上フォルダーを作成できず、シャッターがきれなくなります。この場合は [連番モード] を [リセット] した後、SDカードを初期化するか交換してください。

鉛筆アイコン フォルダーの自動作成について

- 撮影中に記録フォルダー内に999個のファイルが記録された場合、SDカード内に存在する最大フォルダー番号+1という番号のフォルダーが自動的に作成され、記録フォルダーとしてそのフォルダーが選ばれます。
- 撮影中にファイル番号が9999となった場合、SDカード内に存在する最大フォルダー番号+1の番号のフォルダーが自動的に作成され、記録フォルダーとしてそのフォルダーが選ばれます。

d5：露出ディレーモード

MENUボタン → 編集アイコン カスタムメニュー

露出ディレーモードにするかどうかを設定できます。

する	シャッターボタンを押すと最初にミラーが作動し、約1秒後にシャッターがきれます。顕微鏡撮影時などのカメラブレを最小限に抑えることができます。
しない	シャッターボタンを押すと同時にシャッターがきれます。

d6：デート写し込み設定

MENUボタン → 編集アイコン カスタムメニュー

画像に直接日時を写し込みます。

しない	日付、時刻のどちらも写し込みません。
DATE 年・月・日	撮影した画像の右下に、日付を写し込みます。 2012.04.15
DATEⓄ 年・月・日・時刻	撮影した画像の右下に、日付と時刻を写し込みます。 2012.04.15 10:02
 誕生日カウンター (□□170)	撮影した画像の右下に、撮影した日付と（誕生日など）登録した日までの日数を写し込みます。

デート写し込み設定をすると、インフォ画面に **DATE** が表示されます。



✔ デート写し込みについてのご注意

- 一度写し込まれた日時を画像から消したり、撮影した後で日時を写し込んだりすることはできません。
- 年月日の並びは、[地域と日時] (□□182) での設定と同じになります。
- RAWを含む画質モード (□□42) の場合、日時を写し込みできません。



✔ 日時をプリントするには

デート写し込み設定を [しない] にして撮影した画像の場合も、次の方法で日時をプリントすることができます。

- カメラとプリンターを直接つないでダイレクトプリントするときは、[日付プリント] を [あり] に設定します (□□143)。
- プリントサービス店に持ち込んでプリントを依頼するときは、再生メニューの [プリント指定 (DPOF)] で [日付] のチェックボックスに✔を入れます (□□148)。

■誕生日カウンターの使い方

誕生日や結婚式など記念日までの日数をカウントダウン形式で入れたり、お子様が産まれた日からの経過日数を入れたりするときなどに使います。[誕生日カウンター] を選んでマルチセクターの▶を押すと、次の設定を行えます。

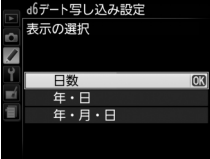
日付の登録	<p>初めて誕生日カウンターを設定する場合、[誕生日設定] 画面が表示されます。マルチセクターで日付を設定してから OK ボタンを押すと、日付を登録できます。</p> <ul style="list-style-type: none">• 日付は3種類まで登録できます。• 他の日付に切り換えるには、[日付の登録] 画面で1～3のいずれかを選んで OK ボタンを押してください。• 登録した日付を変更したいときは、1～3のいずれかを選んで ▶ を押して、[誕生日設定] 画面を表示してください。	 
表示の選択	<p>[表示の選択] を選んで ▶ を押すと、[表示の選択] 画面が表示されます。日数の表示形式を選んで OK ボタンを押してください。</p>	

- [誕生日カウンター] 画面で **OK** ボタンを押すと、設定を完了します。
- 誕生日カウンターを使って撮影した画像には、次のように日付が写し込まれます。



記念日まであと2日の場合





記念日から2日後の場合

e : フラッシュ・BKT撮影

e1 : 内蔵フラッシュ発光



MENUボタン →  カスタムメニュー

撮影モードP、S、A、Mで使えます。内蔵フラッシュの発光方式を設定できます。

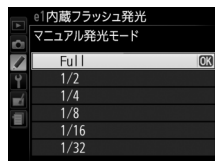
TTL  TTLモード	内蔵フラッシュの光量は、撮影状況に応じて自動的に調節されます。
M  マニュアル発光モード	<p>[Full] (フル発光) の他、[1/2] ~ [1/32] の5段階の発光量を選べます。</p> <ul style="list-style-type: none">• [Full] (フル発光) に設定した場合、内蔵フラッシュのガイドナンバーは約13 (ISO 100・m、20℃) となります。



フラッシュ調光補正マークの表示について



[マニュアル発光モード] にすると、フラッシュ使用時にインフォ画面に  マークが、ファインダー内に  マークが点滅します。





別売スピードライトSB-400を装着している場合について

別売スピードライトSB-400を装着してスピードライトの電源をONにすると、カスタムメニュー e1 [内蔵フラッシュ発光] が e1 [外付けフラッシュ発光] に切り替わり、SB-400の発光方式を [TTLモード] または [マニュアル発光モード] に設定できます。

フラッシュ撮影時の発光量制御について

CPUレンズをお使いの場合、内蔵フラッシュの発光量は、次の2種類の制御方式のどちらかで決定されます。通常はi-TTL-BL調光ですが、測光モード ( 63) を [] (スポット測光) にした場合は、スタンダードi-TTL調光になります。

i-TTL-BL調光	2016分割RGBセンサーによる測光情報を元に、メインの被写体と背景のバランスを考慮して発光量を決定します。
スタンダードi-TTL調光	背景の明るさを考慮せず、メインの被写体を基準にして発光量を決定します。メインの被写体の明るさを重視する場合や、露出を補正する場合に適しています。

別売スピードライト ( 217) をお使いの場合も、内蔵フラッシュと同様に、測光モード ( 63) を [] (スポット測光) にすると、i-TTL-BL調光に設定していてもスタンダードi-TTL調光になります。

e2 : オートブラケティングのセット MENUボタン → カスタムメニュー

撮影モード**P、S、A、M**で使えます。オートブラケティングの種類を設定できます。[オートブラケティングのセット] で設定できる項目については、「明るさ、ホワイトバランス、アクティブD-ライティングを変えながら撮影する（オートブラケティング撮影）」をご覧ください（□84）。





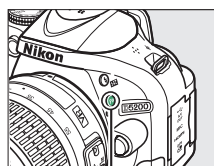

f : 操作

f1 : Fnボタンの機能 MENUボタン → カスタムメニュー

Fnボタンを押したときの機能を設定できます。



Fnボタン

QUAL	画質モード/ 画像サイズ設定※	Fnボタンを押しながらコマンドダイヤルを回すと、画質モード（□42）と画像サイズ（□44）の組み合わせが切り替わります。
ISO	ISO感度設定※	Fnボタンを押しながらコマンドダイヤルを回すと、ISO感度（□49）が切り替わります。
WB	ホワイトバランス設定※	Fnボタンを押しながらコマンドダイヤルを回すと、ホワイトバランス（□77）が切り替わります（撮影モード P、S、A、M のみ）。
	アクティブD-ライティング 設定※	Fnボタンを押しながらコマンドダイヤルを回すとアクティブD-ライティング（□70）が切り替わります（撮影モード P、S、A、M のみ）。
HDR	HDR設定※	Fnボタンを押しながらコマンドダイヤルを回すとHDR（ハイダイナミックレンジ）（□72）が切り替わります（撮影モード P、S、A、M のみ）。
+ 	プラスRAW記録	画質モードがJPEG（FINE）、JPEG（NORMAL）、JPEG（BASIC）の場合、Fnボタンを押すとインフォ画面の画質モードに「RAW」が表示され、押してから1回の撮影のみRAW画像を同時記録します。シャッターをきるか、もう一度Fnボタンを押すと、[プラスRAW記録]を解除します。撮影モードが  、  、  、  のときは、Fnボタンを押してもプラスRAW記録は設定できません。

BKT オートブラケットンク※	Fn ボタンを押しながらコマンドダイヤルを回すと、現在選択されているオートブラケットンクの内容を設定します。カスタムメニュー e2 [オートブラケットンクのセット] が [AEブラケットンク] または [WBブラケットンク] の場合は補正ステップを設定できます。[ADLブラケットンク] の場合はON/OFFを設定できます (□84) (撮影モード P、S、A、M のみ)。
[+] AFエリアモード設定※	Fn ボタンを押しながらコマンドダイヤルを回すと、AFエリアモード (□36、99) が切り替わります。
[Lv] ライブビュー	Fn ボタンを押すとライブビュー (□97) を開始し、もう一度 Fn ボタンを押すとライブビューを終了します。
AE AE-L/AF-L	Fn ボタンを押すと、AEロック (□64) とフォーカスロック (□38) が同時に行われます。
AE AE-L	Fn ボタンを押すと、AEロックだけが行われます。
AE AE-L (ホールド)	Fn ボタンを押すと、カメラの半押しタイマーがオフになるか、もう一度 Fn ボタンを押すまで、AEロックが維持されます。シャッターをきいてもAEロックは解除されません。
AF AF-L	Fn ボタンを押すと、フォーカスロックだけが行われます。
AF-ON AF-ON	Fn ボタンを押すと、オートフォーカスが作動します。この場合、シャッターボタンの半押しではオートフォーカスは作動しません。

※ **Fn**ボタンに割り当てた機能は、インフォ画面の表示中に**Fn**ボタンを押して確認できます。





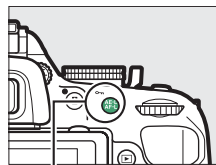

f2 : AE/AFロックボタンの機能

MENUボタン →  カスタムメニュー

AE-L () ボタンを押したときの機能を設定できます。



AE-L () ボタン

AE AE-L/AF-L	AE-L () ボタンを押すと、AEロック (□64) とフォーカスロック (□38) が同時に行われます。
AE AE-L	AE-L () ボタンを押すと、AEロックだけが行われます。
AE AE-L (ホールド)	AE-L () ボタンを押すと、カメラの半押しタイマーがオフになるか、もう一度 AE-L () ボタンを押すまで、AEロックが維持されます。シャッターをきいてもAEロックは解除されません。
AF AF-L	AE-L () ボタンを押すと、フォーカスロックだけが行われます。
AF-ON AF-ON	AE-L () ボタンを押すと、オートフォーカスが作動します。この場合、シャッターボタンの半押しではオートフォーカスは作動しません。

f3 : コマンドダイヤル回転方向の変更 MENUボタン → カスタムメニュー

露出補正や調光補正の設定時（[露出補正の設定時]）、シャッタースピードや絞り値の設定時（[シャッタースピード/絞り値の設定時]）にコマンドダイヤルを操作するときの回転方向を逆方向に変更できます。

- [露出補正の設定時] または [シャッタースピード/絞り値の設定時] を選んでマルチセクターの▶を押すと、項目の左側のチェックボックスがオン☑になります。もう一度▶を押すと、チェックボックスがオフ☐になります。
- OKボタンを押すと、設定を完了します。

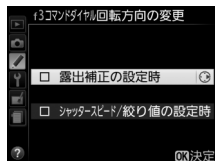

f4 : カードなし時リリース MENUボタン → カスタムメニュー

カメラにSDカードを入れていないときのリリース操作を設定できます。

LOCK リリース禁止	SDカードを入れていないときは、シャッターはきれません。
OK リリース許可	SDカードを入れていないときでも、シャッターがきれます。ただし、SDカードが入っていないときに撮影した画像は液晶モニターに表示されますが、画像上に [デモモード] と表示され、プリントやSDカードへの保存はできませんのでご注意ください。

f5 : インジケータの+/-方向 MENUボタン → カスタムメニュー

ファインダー内表示、インフォ画面での露出、露出補正、オートブラケティングの+と-方向を入れ換えることができます。



+0- +.■■■■■■■■-	インジケータの+側を左に、-側を右に表示します。
-0+ -.■■■■■■■■+	インジケータの-側を左に、+側を右に表示します。

Y セットアップメニュー：

カメラを使いやすくする基本設定

MENUボタンを押してタブのYアイコンを選ぶと、セットアップメニューが表示されます。

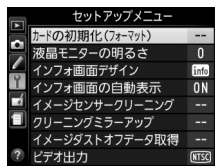
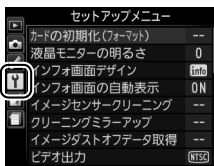
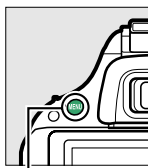

MENUボタン

セットアップメニューの項目は次の通りです。

項目	初期設定	📖
カードの初期化 (フォーマット)	—	18
液晶モニターの明るさ	0	176
インフォ画面デザイン		
AUTO/SCENE/ EFFECTSモード	グラフィック デザイン (ブルー)	176
P/S/A/Mモード	グラフィック デザイン (ブルー)	
インフォ画面の 自動表示	自動表示する	179
イメージセンサークリーニング		
電源スイッチに連動	電源ONと OFFで実行	228
クリーニングミラー アップ※1	—	230
イメージダスト オフデータ取得	—	179
ビデオ出力※2	—	181

項目	初期設定	📖
HDMI		
出力解像度	オート	151
機器制御	する	
フリッカー低減	オート	181
地域と日時※2		
夏時間の設定	しない	182
言語 (Language) ※2	—	182
画像コメント	—	182
縦横位置情報の記録	する	183
アクセサリターミナル		
リモート撮影	静止画撮影	184
GPS	半押しタイ マー：有効	184
	GPSによる 日時合わせ： する	185
Eye-Fi送信機能※3	有効	185
ワイヤレスモバイル アダプター	有効	186
ファームウェア バージョン	—	186

※1 バッテリー残量表示が 以下のときは選べません。

※2 販売地域によって異なります。

※3 この機能に対応したEye-Fiカードを挿入したときのみ表示されます。



設定できないセットアップメニュー項目について

カメラの状態によって、設定できないメニュー項目があります。この場合、その項目はグレーで表示されて選べません。

カードの初期化（フォーマット） MENUボタン→Yセットアップメニュー

このカメラに他の機器で使ったSDカードを初めて入れたときは、必ずこのカメラで初期化してからお使いください。SDカードを初期化すると、カード内のデータは全て削除されます。必要なデータがある場合は、初期化する前にパソコンなどに保存してください（□138）。

1 [カードの初期化（フォーマット）] 画面で [はい] を選ぶ

- 初期化をキャンセルするには、[いいえ] を選びます。

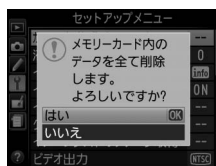

2 OK ボタンを押す

- 初期化が始まり、右の画面が表示されます。
- 初期化が完了してセットアップメニュー画面に戻るまで、電源をOFFにしたり、バッテリーやSDカードを取り出したりしないでください。

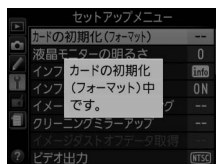

液晶モニターの明るさ MENUボタン→Yセットアップメニュー

液晶モニターの明るさを、マルチセレクターの▲または▼を押しで調整できます。+にすると明るく、-にすると暗くなります。

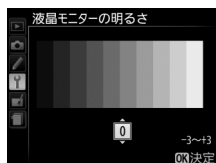

インフォ画面デザイン MENUボタン→Yセットアップメニュー

インフォ画面（□6）のデザインを、次のような「クラシックデザイン」、「グラフィックデザイン」の2種類から選べます。インフォ画面デザインは、[AUTO/SCENE/EFFECTSモード] と [P/S/A/Mモード] でそれぞれ設定できます。



クラシックデザイン（□178）



グラフィックデザイン（□6）

■ インフォ画面デザインの設定方法

1 撮影モードを選ぶ

- インフォ画面デザインを変更したい撮影モードを、**[AUTO/SCENE/EFFECTSモード]** と **[P/S/A/Mモード]** から選んでマルチセレクターの **▶** を押します。

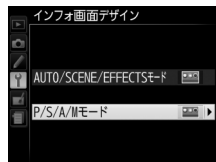

2 背景色を選ぶ

- **▲▼◀▶** を押して、設定したい画面デザインの背景色を選びます。



3 **OK** ボタンを押して設定を完了する



■ クラシックデザインについて

「クラシックデザイン」の表示内容は次の通りです（説明のため、全ての表示を点灯させています）。

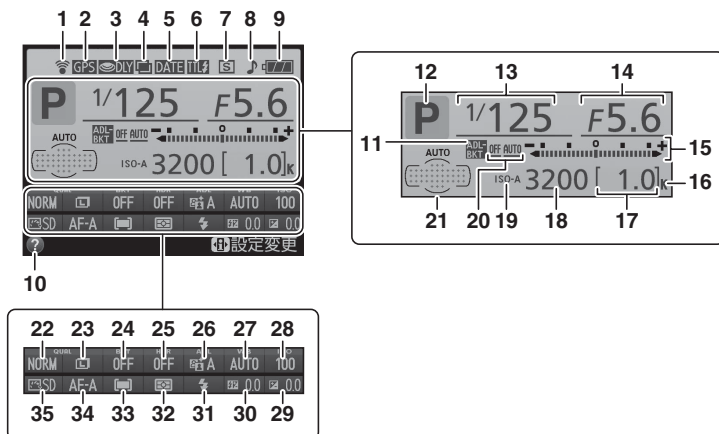

1 Eye-Fi通信マーク.....	185	13 シャッタースピード.....	57, 59	25 HDR (ハイダイナミック	
2 GPS通信マーク.....	184	14 絞り値.....	58, 59	レンジ).....	72
3 露出デレームードマーク	169	15 インジケータ—		26 アクティブD-ライティング	70
.....		露出.....	60	
4 多重露出マーク.....	74	露出補正.....	67	27 ホワイトバランス.....	77
5 デート写し込み設定マーク	169	AEブラケットング.....	86	28 ISO感度.....	49
.....		WBブラケットング.....	86	29 露出補正值.....	66
6 フラッシュ発光方式マーク	171	16 1000コマ以上補助表示.....	19	30 フラッシュ調光補正值.....	68
スピードライト調光補正		17 記録可能コマ数.....	19	31 フラッシュモード.....	46
マーク.....	220	ホワイトバランスプリセット		32 測光モード.....	63
7 レリーズモード.....	28	マニュアルデータ		33 AFエリアモード.....	36, 99
8 電子音マーク.....	167	取得モード表示.....	80	34 フォーカスモード.....	33, 98
9 バッテリー残量表示.....	19	PCカメラモード表示.....	140	35 ピクチャーコントロール.....	88
10 ヘルプあり表示.....	11, 245	18 ISO感度.....	49		
11 オートブラケットングマーク	84	19 ISO-AUTOマーク.....	160		
12 撮影モード		20 ADLブラケットング度合い			
☑ (オート) または		表示.....	86		
☑ (発光禁止オート) で		21 オートエリアAF設定マーク			
撮影する.....	20	36		
シーンに合わせて撮影する	23	3D-トラッキング設定マーク			
.....		36		
撮影モードP、S、A、Mを使う	55	フォーカスポイント.....	38		
.....		22 画質モード.....	42		
特殊効果をつけて撮影する	114	23 画像サイズ.....	44		
.....		24 オートブラケットング.....	84		

インフォ画面の自動表示

MENUボタン → Y セットアップメニュー

- [自動表示する] の場合、シャッターボタンを半押しして指を放すだけで、液晶モニターにインフォ画面を表示できます。また、[撮影直後の画像確認] が [しない] のときは、撮影直後もインフォ画面が表示されます。撮影設定を確認する機会が多いときに便利です。
- [自動表示しない] の場合、インフォ画面を表示するには、**Fn** ボタンを押してください。

イメージダストオフデータ取得

MENUボタン → Y セットアップメニュー

別売のCapture NX 2 (□222) の「イメージダストオフ機能」を使うためのデータを取得します。イメージダストオフとは、カメラの撮像素子の前面にあるローパスフィルターに付いたゴミの写り込みをRAW画像から取り除く機能です。イメージダストオフ機能については、Capture NX 2の使用説明書をご覧ください。

■ イメージダストオフデータ取得の手順

1 イメージダストオフデータの取得方法を選ぶ

- [開始] を選んで **OK** ボタンを押すと、[イメージダストオフデータ取得] 画面が表示されます。



- [イメージセンサークリーニング後 開始] を選んで **OK** ボタンを押すと、すぐにイメージセンサークリーニングを実行します。イメージセンサークリーニングの実行後に、[イメージダストオフデータ取得] 画面が表示されます。

- ファインダー内に、右のように表示されます。
- データ取得を取り消したいときは、**MENU** ボタンを押してください。

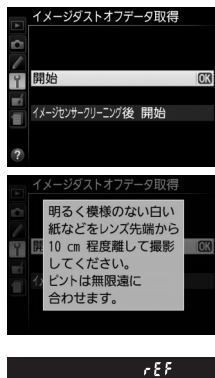

2 レンズ先端から10cm程度離れた、明るく白い無地の被写体を画面いっぱいにとらえ、シャッターボタンを半押しする

- オートフォーカスのときは、カメラが自動的に無限遠にピントを合わせます。
- マニュアルフォーカスのときは、手動で無限遠に合わせてください。

3 シャッターボタンを全押しして撮影する

- 被写体が暗いとき、ノイズ低減が自動的に実行される場合があります。その場合、SDカードへの記録に時間がかかることがあります。
- シャッターボタンを押すと、液晶モニターが消灯します。
- 被写体が明るすぎ、または暗すぎたために、データが取得できなかった場合は、液晶モニターに右の画面が表示され、手順1の状態に戻ります。被写体の明るさを変えて、もう一度撮影してください。

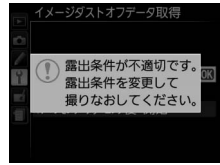

✓ イメージセンサークリーニングについてのご注意

イメージセンサークリーニングを実行する前に取得したイメージダストオフデータは、クリーニング実行後に撮影した画像とゴミの位置が一致しなくなるため、Capture NX 2のイメージダストオフ機能を使用できません。イメージセンサークリーニング機能とイメージダストオフ機能を併用する場合は、**[イメージセンサークリーニング後 開始]**を選択後に撮影することをおすすめします。

✓ イメージダストオフデータ取得についてのご注意

- 非CPUレンズをお使いの場合は、**[イメージダストオフデータ取得]**を選ばません。
- お使いになるCPUレンズは、焦点距離が50mm以上のものをおすすめします (□212)。
- ズームレンズは望遠側にしてください。
- 取得したイメージダストオフデータは、データ取得後にレンズや絞り値を変更して撮影した画像にも適用できます。
- イメージダストオフデータは画像処理ソフトウェアなどで開けません。
- イメージダストオフデータをカメラで再生すると、右の画面が表示されます。



ビデオ出力

MENUボタン → 設定メニュー

テレビやビデオなどに接続する場合のビデオ出力方式を設定します。

NTSC	NTSC方式のテレビやビデオに接続する場合に使います。通常、日本国内でお使いの場合は、こちらを選択します。
PAL	PAL方式のテレビやビデオに接続する場合に使います。

フリッカー低減

MENUボタン → 設定メニュー

蛍光灯や水銀灯などの光源下で、ライブビュー表示中 (□97) や動画撮影時 (□105) に画面にちらつきや横縞が生じる「フリッカー現象」を低減できます。通常はカメラが自動的に電源周波数を選ぶ [オート] をお使いください。[オート] にしていても、フリッカー低減効果が得られない場合は、お使いの地域の電源周波数に応じて、[50 Hz] と [60 Hz] から選びます。東日本など電源周波数が50 Hzの地域では [50 Hz] を選び、西日本など電源周波数が60 Hzの地域では [60 Hz] を選んでください。







📌 フリッカー低減についてのご注意

- [オート] に設定してもフリッカー低減効果が得られない場合や電源周波数がわからない場合は、設定を切り換えて試し撮りをおすすめします。
- 被写体が非常に明るい場合、フリッカー低減効果が得られない場合があります。撮影モードAまたはMで、ライブビュー開始前に絞りを絞り込んで (より大きい数値にして) ください。
- 撮影メニュー [動画の設定] の [動画のマニュアル設定] が [する] で、撮影モードがMの場合、フリッカー低減は機能しません (□109)。

地域と日時

MENUボタン → Y セットアップメニュー

現在地と日時、年月日の表示順を設定します。

現在地の設定	現在地のタイムゾーンを選びます。現在地のタイムゾーンを変更すると、[日時の設定]で設定された日時が、時差に合わせて自動的に更新されます。	
日時の設定	[現在地の設定]で選ばれているタイムゾーンの時刻を設定します。	
日付の表示順	液晶モニターに表示される日付の年、月、日の表示順を、[年/月/日]、[月/日/年]、[日/月/年]から選びます。	
夏時間の設定	現在地で夏時間（サマータイム制）が実施されている場合は [する] に、そうでない場合は [しない] に設定します。[する] にすると、時刻が1時間進みます。初期設定は [しない] です。	

言語 (Language)

MENUボタン → Y セットアップメニュー

メニュー画面やメッセージの表示言語を選びます。

画像コメント

MENUボタン → Y セットアップメニュー

あらかじめコメントを登録しておき、撮影する画像に添付できます。添付されたコメントは、付属の ViewNX 2 や別売の Capture NX 2 (□222) のメタデータで確認できます。

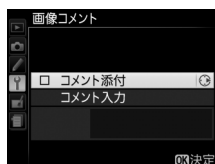

■コメント入力

36文字までのコメントを登録できます。[コメント入力] を選んでマルチセクターの▶を押すと表示される入力画面でコメントを入力します。入力画面での文字の入力方法については、「カスタムピクチャーコントロールを登録する」の手順6をご覧ください(□94)。

■コメント添付

登録したコメントを画像に添付したいときは、[コメント添付] を選んでマルチセクターの▶を押し、チェックボックスをオンにします。OK ボタンを押すと、設定が有効になり、その後撮影した画像には全てコメントが添付されます。



画像情報に表示される画像コメントについて

入力・添付された画像コメントは、「撮影情報」の「画像コメント」に表示されます(□124)。

縦横位置情報の記録

MENU ボタン →  セットアップメニュー

撮影時のカメラの縦横位置情報を画像に記録できます。

する	液晶モニターや、付属のViewNX 2または別売のCapture NX 2(□222) で画像を再生するときに、記録した縦横位置情報を利用して、自動的に回転表示されます。記録されるカメラの縦横位置情報は、次の3種類です。		
	 横位置	 縦位置 時計回りに90°回転	 縦位置 反時計回りに90°回転
しない	縦横位置情報は記録されず、再生時には常に横位置で表示します。		

縦横位置情報記録についてのご注意

カメラを上向きまたは下向きにして撮影したり流し撮りすると、縦横位置情報が正しく得られない場合があります。



再生メニュー【縦位置自動回転】

再生メニューの【縦位置自動回転】(□154) では、【縦横位置情報の記録】を【する】に設定して縦位置で撮影された画像を、液晶モニターに縦位置で表示するように変更できます。

アクセサリターミナルに接続する別売アクセサリの機能を設定できます。

リモート撮影

カメラに別売のワイヤレスリモートコントローラー WR-R10を装着した状態でワイヤレスリモートコントローラー WR-T10のシャッターボタンを押したとき (□223) や、別売のリモートコードMC-DC2のシャッターボタンを押したとき (□224) の動作を設定できます。

 静止画撮影	ワイヤレスリモートコントローラー WR-T10またはリモートコードのシャッターボタンを全押しすると、静止画を撮影します。
 動画撮影	<ul style="list-style-type: none"> • ワイヤレスリモートコントローラー WR-T10またはリモートコードのシャッターボタンを押して、次の操作を行います： <ul style="list-style-type: none"> - シャッターボタンを半押しする：ライブビューを開始します。フォーカスモードが [AF-S] または [AF-F] の場合、ライブビュー中にシャッターボタンを半押しするとピント合わせを行います。 - シャッターボタンを全押しする：動画撮影を開始します。もう一度全押しすると、動画撮影を終了します。 • ライブビューを終了するには、ライブビュースイッチを回してください (□97)。

GPS

このカメラは、アクセサリターミナル (□224) に接続した別売のGPSユニットGP-1と通信し、画像データに撮影時の緯度、経度、標高、UTC (協定世界時) を記録できます。[GPS] メニューを使うと、GPSユニットと接続時の半押しタイマー、取得したGPSデータの表示、GPSによる日時合わせを設定できます。

半押しタイマー

カメラとGPSユニットを接続しているときの半押しタイマーを設定できます。

有効	カメラを操作していないときは、カスタムメニュー c2 [パワーオフ時間] の [半押しタイマー] (□165) で設定された時間でオフになります。 <ul style="list-style-type: none"> • カメラのバッテリーの消費を少なくすることができます。 • 電源をONにした直後または半押しタイマーがオンになった直後は、カメラがGPSデータを取得できるまで半押しタイマーがさらに最大1分間延長されます。
無効	GPSユニットと接続中は、半押しタイマーがオフになりません。

情報表示

GPSユニット接続時に取得した情報を表示します。

緯度	緯度を表示
経度	経度を表示
標高	標高を表示
UTC	UTC（協定世界時）を表示。UTC（Coordinated Universal Time＝協定世界時）は、GPS機器と接続して取得された世界標準時で、カメラで設定されている時刻とは別に記録されます。

GPSによる日時合わせ

[する] の場合、GPSユニット接続時に取得した日時の情報でカメラの内蔵時計を合わせます。GPSユニットを使用して日時を合わせないときは、[しない] を選んでください。

📌 GPSユニットとの接続について

- GPSユニットをカメラに接続するには、カメラの電源をOFFにしてから、GPSユニットに付属のケーブルをアクセサリターミナルに接続します（□224）。詳しくはGPSユニットの使用説明書をご覧ください。
- GPSユニットと通信して撮影した画像には、再生時の画像情報にGPSデータのページ（□125）が追加されます。

📌 GPSユニット使用時の表示について

GPSユニットとの通信状態は、インフォ画面のGPS通信マーク **GPS** で確認できます。

- **GPS**（点灯）：GPSユニットとの通信中です。
- **GPS**（点滅）：GPSユニットが取得している情報が確定していないため、GPSデータは記録されません。**GPS** が点灯するまでお待ちください。
- **GPS**（消灯）：GPSユニットとの通信が2秒以上途絶えると、**GPS** が消灯します。この状態で撮影した画像データにはGPSデータは記録されません。



Eye-Fi送信機能

MENU ボタン → **Y** セットアップメニュー

このメニューは、市販のEye-Fiカードをカメラに挿入したときのみ、表示されます。

有効	カメラで作成した画像を、あらかじめ設定した保存先へ送信します。
無効	Eye-Fi送信機能を使用しません。

- 電波の状態が悪い場合、[有効] に設定していても送信できないことがあります。
- 電波の出力が禁止されている場所では、設定を [無効] にしてください。

📌 Eye-Fi送信機能が無効のときの警告表示について

[無効] に設定しているときでも、電波が出力される場合があります。液晶モニターに警告表示（□246）が表示された場合は、カメラの電源をOFFにしてカードを取り出してください。

Eye-Fiカード使用時の表示について

カメラ内のEye-Fiカードの通信状態は、インフォ画面のEye-Fi通信マークで確認できます。

- [Eye-Fi送信機能] が [無効] に設定されています。
- (点灯)：画像の送信を待っています。
- (点滅)：画像の送信中です。
- (点滅なし)：未送信の画像はありません。
- (エラーマーク)：エラーが発生しました。



使用できるEye-Fiカードについて

このカメラでは、次のEye-Fiカードをお使いいただけます（2012年10月現在）。販売の有無は地域によって異なりますので、カードメーカーにお問い合わせください。Eye-Fiカードのファームウェアを最新版にバージョンアップしてお使いください。

- Eye-Fi Pro X2 SDHC 8GB

アドホックモードの接続について

アドホックモードを使う場合は、通信の手続きに時間がかかることがあるため、セットアップメニュー [パワーオフ時間] の [半押しタイマー] を長めに設定してください (□165)。

Eye-Fiカードを使用するときのご注意

- Eye-Fi カードの使用方法は Eye-Fi カードの使用説明書をご覧ください。カードに関する不具合は、カードメーカーにお問い合わせください。
- このカメラにはEye-Fiカードの通信機能をON/OFFする機能がありますが、Eye-Fiカードの全ての機能を保障するものではありません。
- Eye-Fiカードは、ご購入された国でのみ使用が認められています（2012年10月現在）。使用する国の法律に従ってお使いください。

ワイヤレスモバイルアダプター MENUボタン → Y セットアップメニュー

カメラのUSB/オーディオビデオ出力端子に接続した別売のワイヤレスモバイルアダプターWU-1a (□224) を使って、スマートデバイスと通信するかどうかを設定できます。

有効	Wireless Mobile Adapter Utilityをインストールしたスマートデバイスと双方向無線通信を行います。
無効	スマートデバイスとの通信を停止します。カメラのバッテリーの消費を少なくすることができます

- 電波の出力が禁止されている場所では、設定を [無効] にしてください。

ファームウェアバージョン MENUボタン → Y セットアップメニュー

カメラを制御する「ファームウェア」のバージョンを表示します。

📷 画像編集メニュー：撮影した画像に行う編集機能

MENUボタンを押してタブの📷アイコンを選ぶと、画像編集メニューが表示されます。



MENUボタン

画像編集メニューでは、SDカード内の撮影済み画像を編集することができます。編集された画像は、元の画像とは別に、新しい画像としてSDカードに記録されます。画像編集メニューの項目は次の通りです。

- カメラにSDカードが入っていない場合やSDカードに画像が記録されていない場合は、画像編集メニューはグレーで表示されて選べません。

メニュー項目	📖	メニュー項目	📖
📷 D-ライティング	189	📷 傾き補正	200
👁️ 赤目補正	190	🔄 ゆがみ補正	201
✂️ トリミング	191	🐟 魚眼効果	201
👤 モノトーン	192	🎨 塗り絵	202
🌀 フィルター効果	193	🎨 カラースケッチ	202
🎨 カラーカスタマイズ	194	🏠 アオリ効果	203
🖨️ 画像合成※1	195	🏠 ミニチュア効果	204
RAW RAW現像	197	🖌️ セレクトカラー	205
📏 リサイズ	198	🎞️ 動画編集	111
📌 簡単レタッチ	200	📷➡️📷 編集前後の画像表示※2	207

※1 MENUボタンを押して、タブの📷アイコンを選んだときのみ表示されます。

※2 編集前または編集後の画像を1コマ表示して👉ボタンを押したときのみ表示されます。

画像編集の操作方法

1 画像編集メニューでメニュー項目を選ぶ

マルチセクターの▲または▼でメニュー項目を選び、▶を押します。

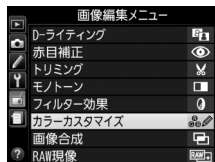

2 画像を選ぶ

• ▲▼◀▶を押して画像を選び、OK ボタンを押します。



3 画像を編集する

- 画像の編集方法については、各項目の説明をご覧ください。
- 画像編集を途中でやめるには、MENU ボタンを押してください。画像編集メニューに戻ります。

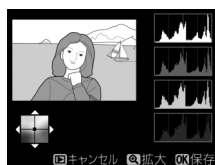

4 編集した画像を記録する

- OK ボタンを押すと、編集した画像が記録されます。
- 画像編集した画像には、📄が付きます。ただし、1コマ表示モードで「画像のみ表示」(📄122) になっている場合は、📄は表示されません。



📄 1コマ表示モードで選んだ画像を編集する

1コマ表示モード (📄121) で静止画を選んでからOK ボタンを押すと、画像編集メニューが表示され、選んだ画像を編集できます。



静止画を選んでOK ボタンを押す

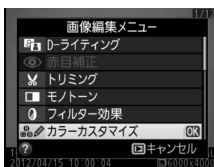

メニュー項目を選び、OK ボタンを押す

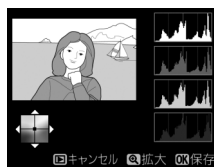

選んだ画像を編集する

✔ 画像編集についてのご注意

- [画質モード] (📄42) を [RAW+FINE]、[RAW+NORMAL]、[RAW+BASIC] にして記録した場合は、JPEG画像が画像編集の対象になります ([画像合成] と [RAW現像] を除く)。
- このカメラ以外で撮影または編集した画像やパソコンで編集した画像は、このカメラでは再生または編集できないことがあります。

📌 画質モードと画像サイズについて

- [D-ライティング]、[赤目補正]、[モノトーン]、[フィルター効果]、[カラーカスタマイズ]、[簡単レタッチ]、[傾き補正]、[ゆがみ補正]、[魚眼効果]、[塗り絵]、[カラースケッチ]、[アオリ効果]、[ミニチュア効果]、[セレクトカラー] で作成した画像は、元画像と同じ画質モードと画像サイズで記録します。ただし、元画像がRAWを含む画質モードで撮影された画像の場合、[画質モード] が [FINE]、[画像サイズ] が [L] (サイズL) のJPEG画像を作成します。
- [トリミング] で作成した画像については、L191をご覧ください。

✔️ 繰り返し画像編集する場合のご注意

- 画像編集によって作成した画像に、さらに画像編集を行うこともできますが、画像が粗くなったり、退色したりする場合があります。
- 同じ画像編集を繰り返し行うことはできません ([画像合成]、[動画編集] の [始点/終点の設定] を除く)。
- 画像編集の組み合わせによっては、繰り返し編集できないものもあります。
- 選択中の画像に使用できない画像編集項目は、画像編集メニューでグレーで表示されて選ばれません。

✔️ [デート写し込み設定] で日時を写し込んだ画像についてのご注意

カスタムメニュー d6 [デート写し込み設定] (L169) で日時を写し込んだ画像を編集する場合、画像編集機能の種類によっては、写し込んだ日時が切れたり、きれいに表示されないことがあります。

D-ライティング

MENUボタン → 📷 画像編集メニュー

D-ライティングでは、画像の暗い部分を明るく補正できます。逆光で撮影したために顔の部分だけが暗くなった画像や、フラッシュの光量不足で暗くなった画像などに効果的です。

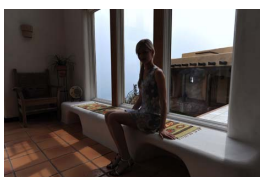

D-ライティング前

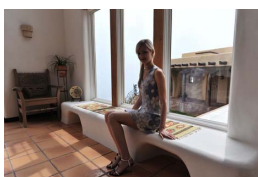

D-ライティング後

編集画面では、D-ライティング効果の適用前と適用後のプレビュー画像を表示します。





- マルチセクターの▲または▼を押して、効果の度合いを [強め]、[標準]、[弱め] の3段階から選びます。効果の度合いは、設定画面のプレビュー画像で確認できます。
- Ⓞ ボタンを押すと、編集した画像が記録されます。

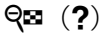
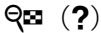

フラッシュ撮影時の「赤目現象」によって人物の瞳の部分が赤くなってしまった画像を補正できます。

- フラッシュを発光しないで撮影した画像は選べません。
- カメラが赤目現象を検出できない画像は補正されません。

編集画面では、プレビュー画像が表示され、次の操作ができます。

拡大率を上げる		Q ボタンを押すごとにプレビュー画像の拡大率が上がります。	拡大表示中にこれらの操作を行うと、画面の右下に画像全体が表示され、拡大部分が黄色い枠で囲んで示されます。数秒すると消えますが、もう一度操作すると表示されます。
拡大率を下げる	 (?)	プレビュー画像の拡大再生中は、  (?) ボタンを押すごとに、プレビュー画像の拡大率が下がります。	
画面をスクロール (移動) する		プレビュー画像の拡大再生中は、画面をスクロールして、見たい部分に移動できます。マルチセレクトターを押し続けると、高速で移動します。	
拡大表示を終了 する		拡大表示中に  ボタンを押すと、拡大表示を終了します。	
画像を保存する		補正した画像が記録されます。	

赤目補正についてのご注意

赤目補正を行う場合は、次のことにご注意ください。

- 画像によっては、望ましい結果が得られないことがあります。
- ごくまれに赤目以外の部分が補正されることがあります。

赤目補正を行う場合は、画像を保存する前に、プレビュー画像で効果をよく確認してください。

画像の必要な部分だけを切り抜きます。

編集画面では、トリミング範囲の黄色い枠が表示され、次の操作ができます。



切り抜く範囲を狭くする		☒ (?) ボタンを押すごとにトリミングで切り抜かれる範囲が狭くなります。
切り抜く範囲を広くする		🔍 ボタンを押すごとにトリミングで切り抜かれる範囲が広がります。
画像のアスペクト比 (縦横比) を変更する		コマンドダイヤルを回すと、アスペクト比を3:2、4:3、5:4、1:1、16:9に変更できます。
画面をスクロール (移動) する		トリミングで切り抜く範囲を移動します。画面をスクロールさせて、切り抜きたい部分をプレビュー画像に表示します。
トリミングを実行して画像を保存する		トリミングした画像が記録されます。

✓ トリミング画像についてのご注意

- トリミング画像は、拡大表示できないことがあります。
- トリミング画像の画質モード (□42) は、元画像が RAW を含む画質モードのときは [FINE] になり、[FINE]、[NORMAL]、[BASIC] のときは元画像と同じ画質モードになります。
- トリミング画像の画像サイズは編集画面の左上に表示されます。画像サイズは、トリミング時の拡大率とアスペクト比により変わります。



モノトーン

MENUボタン → 画像編集メニュー

モノトーンの画像（1種類の色の明暗のみで構成される画像）を作成します。

[モノトーン] を選ぶと、右のメニューが表示され、色調を選ぶことができます。



白黒	モノクロになります。
セピア	セピア色（褐色）のモノトーンになります。
クール	ブルー系のモノトーンになります。

編集画面では、プレビュー画像を表示します。

- [セピア] または [クール] を選んだ場合は、マルチセクターで色の濃さを調整できます。▲を押すと色が濃くなり、▼を押すと色が薄くなります。調整した色の濃さはプレビュー画像に反映されます。
- OK ボタンを押すと、編集した画像が記録されます。

濃くする



薄くする



フィルター効果

MENUボタン → 画像編集メニュー

画像全体の色調などを演出できます。

<p>スカイ ライト</p>	<p>スカイライトフィルターのように、画像の青みを抑える効果があります。</p>	 <p>編集画面では、プレビュー画像を表示します。</p>
<p>ウォーム トーン</p>	<p>画像を暖色にする効果があります。</p>	
<p>赤強調</p>	<p>赤色が強調されます。</p>	 <p>マルチセクターで強調の度合い（色の濃さ）を調整できます。▲を押すと色が濃くなり、▼を押すと色が薄くなります。</p>
<p>緑強調</p>	<p>緑色が強調されます。</p>	
<p>青強調</p>	<p>青色が強調されます。</p>	
<p>クロス スクリーン</p>	<p>クロスフィルターのように、太陽の反射や街灯などの光源から、放射状に光のすじが伸びる効果があります。</p> <ul style="list-style-type: none"> • [光線の本数]：光線の本数を、3種類から選べます。 • [クロスの量]：クロスフィルターがかかる光源の量を3段階から選べます。 • [光線の傾き]：光線の傾きを3段階から選べます。 • [光線の長さ]：放射状に伸びる光の長さを3段階から選べます。 	 <p>[確認] を選んで ボタンを押すと、現在設定している内容を画像に反映します。 ボタンを押している間、1コマ表示モードと同じ大きさで画像を確認できます。保存する場合は [保存] を選んで ボタンを押してください。</p>
<p>ソフト</p>	<p>ソフトフィルターのように、画像をソフトな雰囲気仕上げます。</p>	 <p>▲または▼を押すと、効果の度合いを [強め]、[標準]、[弱め] から選べます。効果の度合いは、設定画面のプレビュー画面で確認できます。</p>

- ボタンを押すと、編集した画像が記録されます。

画像全体の色調を調整できます。

右のような画面が表示され、マルチセレクターで画像全体の色調を調整できます。▲▼◀▶を押すたびに、画面全体の色調が次のようになります。

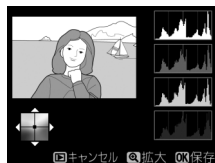

色調を操作すると、プレビュー画像と画面右側のRGBヒストグラム（色の分布図 □123）に反映されます。

- OK ボタンを押すと、編集した画像が記録されます。

プレビュー画像の拡大表示について

調整画面で Q ボタンを押すと、プレビュー画像を拡大表示し、拡大領域のヒストグラムを表示することができます。拡大表示中に 123 (OK) ボタンを押すと、色調の調整と拡大表示の操作を切り換えられます。拡大表示中に ▲▼◀▶ を押すと画面をスクロールして、見たい部分に移動できます。Q (?) ボタンを押すと画像を縮小表示します。



SDカードに記録されているRAW画像2コマを重ね合わせて1コマの画像に合成できます。RAWデータを使用して合成するため、通常のアプリケーションソフトウェアなどで画像を合成する場合と比べ、階調特性に優れた画像になります。

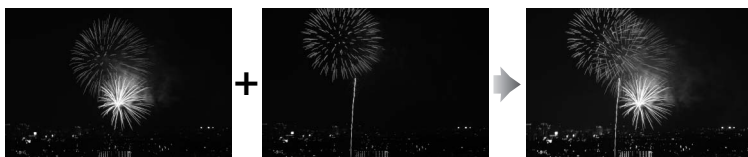

1 画像編集メニュー画面で「画像合成」を選ぶ

- 「画像合成」を選んでマルチセクターの▶を押します。

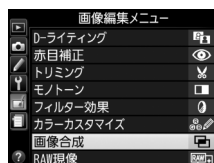

2 「画像1」を選ぶ

- 「画像1」を選んでOKボタンを押すと、RAW画像がサムネイル表示されます。



3 合成する画像の1コマ目を選ぶ

- マルチセクターを操作して、1コマ目の画像を選びます。
- 拡大ボタンを押している間、選択画像を拡大表示できます。



4 1コマ目の画像を決定する

- OKボタンを押すと、選んだ画像が1コマ目に設定され、「画像1」欄にプレビューが表示されます。



5 2コマ目の画像を選ぶ

- ▶を押して「画像2」を選び、手順2~4と同じ手順で2コマ目の画像を選びます。



6 ゲインを調節する

- プレビュー欄に [画像1] と [画像2] を合成した画像が表示されます。プレビュー欄で確認しながら、合成画像の明るさが適正になるように、[画像1] または [画像2] を選んでから ▲ または ▼ を押してゲイン（出力）を設定します。
- ゲインは0.1～2.0の範囲で、0.1ステップで設定できます。
- 各数値は初期設定の1.0（補正なし）を基準にした比率です。たとえば0.5にするとゲインは約半分になります。



7 プレビュー欄に移動する

- ◀ または ▶ を押して、プレビュー欄に移動します。
- 合成画像を確認せずに画像を保存したいときは、[保存] を選んで OK ボタンを押してください。

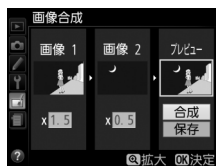

8 合成画像を確認する

- [合成] を選び、OK ボタンを押すと、合成画像の確認画面が表示されます。
- 設定をやり直したいときは、Q (?) ボタンを押してください。手順6の画面に戻ります。



9 合成画像を保存する

- もう一度 OK ボタンを押すと、合成画像が保存され、合成画像が表示されます。



✓ 画像合成についてのご注意

- 合成できる画像は、このカメラで撮影したRAW画像だけです。機種異なるカメラやRAW以外の画質モードで撮影した画像は選べません。
- 合成画像の画質モード (□42) と画像サイズ (□44) は、合成時のカメラの設定になります（合成画像は全ての画質モード、画像サイズで保存できます）。画像合成を行う前に、これらの設定をご確認ください。合成した画像をさらに別のRAW画像と合成したいときは、画質モードをRAWに設定してください。
- 合成画像のホワイトバランス、ピクチャーコントロール、撮影データ（撮影日時、測光モード、シャッタースピード、絞り値、撮影モード、露出補正値、焦点距離、縦横位置情報など）は、[画像1] で選んだ画像の内容を引き継ぎます。

RAW 現像 (パソコンを使わずに RAW 画像をJPEG 画像に変換する)

MENU ボタン →  画像編集メニュー







RAW を含む画質モード (□42) で記録したRAW 画像を、カメラでRAW 現像してJPEG 画像を作成できます。

1 画像編集メニュー画面で [RAW 現像] を選ぶ

- [RAW 現像] を選んでマルチセレクターの  を押すと、RAW 画像がサムネイル表示されます。



2 RAW 現像する画像を選ぶ

-     で画像を選んで  ボタンを押します。
-  ボタンを押している間、選択画像を拡大表示できます。



3 表示されている各項目をそれぞれ設定する

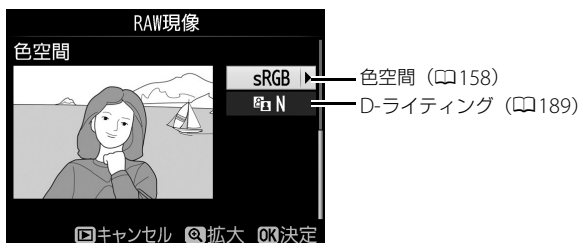
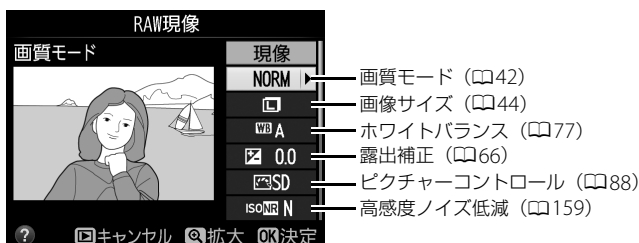

4 RAW現像する

- [現像] を選んで **OK** ボタンを押すと、JPEG画像を保存します。
- RAW現像後のJPEG画像が保存され、1コマ表示になります。
- キャンセルして画像編集メニューに戻るときは、**MENU**ボタンを押してください。



✓ RAW現像についてのご注意

- RAW現像できる画像は、このカメラで撮影したRAW画像だけです。機種の異なるカメラで撮影したRAW画像やRAW以外の画質モードで撮影した画像は選べません。
- 多重露出撮影した画像や [画像合成] で編集した画像の場合、[ホワイトバランス] を選べません。
- [露出補正] で設定できる明るさ (-2~+2) は、通常の露出補正の段数とは異なります。

リサイズ

MENUボタン → 画像編集メニュー

サイズの小さい画像を作成します。

■ 複数の画像を選んでリサイズ画像を作成する

MENUボタンを押して画像編集メニューを選んだ場合、複数の画像のリサイズ画像を一度に作成できます。

1 画像編集メニュー画面で [リサイズ] を選ぶ

- [リサイズ] を選んでマルチセレクターの **▶** を押します。



2 [画像サイズの設定] を設定する

- [画像サイズの設定] を選んで **▶** を押します。



- **▲** または **▼** で画像サイズを選び、**OK** ボタンを押します。



3 [画像選択] を選ぶ

- [画像選択] を選んで▶を押すと、画像の選択画面が表示されます。



4 リサイズしたい画像を選ぶ

- マルチセレクターを操作して、リサイズしたい画像を選びます。
- ④ ボタンを押している間、選択画像を拡大表示します。



5 設定する

- ④ (?) ボタンを押して設定します。設定すると④が表示されます。もう一度④ (?) ボタンを押すと、④が消えます。
- リサイズする画像全てに設定したら、OK ボタンを押します。

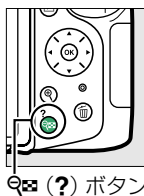

6 リサイズ画像を作成する

- 確認画面で [はい] を選択し、OK ボタンを押すと、リサイズ画像が保存されます。

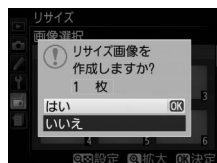

✓ リサイズ画像についてのご注意

- リサイズ画像は、拡大表示できないことがあります。
- リサイズ画像の画質モード (□42) は、元画像がRAWを含む画質モードのときは [FINE] になり、[FINE]、[NORMAL]、[BASIC] のときは元画像と同じ画質モードになります。

簡単レタッチ

MENUボタン → 画像編集メニュー

コントラストと色の鮮やかさを高めた画像を簡単に作成できます。

カメラがD-ライティングの機能を使って、画像の暗い部分を明るく補正したり、コントラストと彩度（色の鮮やかさ）を高めます。

- マルチセクターの▲または▼を押すと、効果の度合いを [強め]、[標準]、[弱め] から選べます。効果の度合いは、設定画面のプレビュー画面で確認できます。
- **OK** ボタンを押すと、編集した画像が記録されます。



傾き補正

MENUボタン → 画像編集メニュー

画像の傾きを±5°の範囲（約0.25°ステップ）で補正できます。

- 編集画面では、プレビュー画面を表示します。
- 補正する傾きが大きくなるほど、画像周辺部は切り取られます。

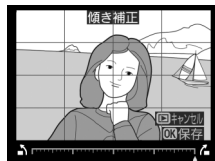

傾きを補正する		マルチセクターの▶を押すと時計回りに傾き、◀を押すと反時計回りに傾きます。
キャンセルする		編集中の画像を保存せずに、画像の再生に戻ります。
傾き補正を実行して画像を保存する		傾き補正した画像が記録されます。

ゆがみ補正

MENUボタン → 画像編集メニュー

広角レンズ使用時のたる型のゆがみや、望遠レンズ使用時の糸巻き型のゆがみを補正できます。[オート] を選ぶと選択した画像のゆがみを自動的に判別して補正しますが、好みに応じて微調整することもできます。[マニュアル] を選ぶと自分でゆがみを補正できます。



- 編集画面では、プレビュー画面を表示します。
- [オート] は、Gタイプ・Dタイプレンズで撮影した画像のみ機能します。ただし、PCレンズ、フィッシュアイレンズ、その他一部のレンズで撮影した画像には機能しません。また、対応レンズ以外で撮影した画像については、動作を保証しません。
- [自動ゆがみ補正] (□157) を行った画像の場合、[マニュアル] のみ選べます。
- 補正するゆがみが大きくなるほど、画像周辺部は切り取られます。

ゆがみを補正する		<ul style="list-style-type: none">• たる型のゆがみを補正するには、マルチセクターの▶を押します。• 糸巻き型のゆがみを補正するには、◀を押します。
キャンセルする		編集中の画像を保存せずに、画像の再生に戻ります。
ゆがみ補正を実行して画像を保存する		ゆがみ補正した画像が記録されます。

魚眼効果

MENUボタン → 画像編集メニュー

フィッシュアイ(魚眼)レンズで撮影したような画像になります。

- 編集画面では、プレビュー画面を表示します。
- 魚眼効果が大きくなるほど、画像周辺部は切り取られます。



魚眼効果を調節する		マルチセクターの▶を押すほど、魚眼効果は大きくなり、◀を押すほど小さくなります。
キャンセルする		編集中の画像を保存せずに、画像の再生に戻ります。
魚眼効果を実行して画像を保存する		魚眼効果の画像が記録されます。

塗り絵

MENUボタン → 画像編集メニュー

輪郭を抽出して塗り絵の原画風の画像を作成できます。

- 編集画面では、プレビュー画像を表示します。
- **OK** ボタンを押すと、編集した画像が記録されます。

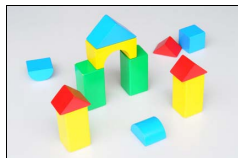

塗り絵処理前

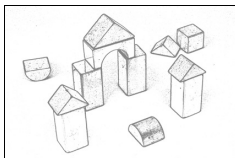

塗り絵処理後



カラスケッチ

MENUボタン → 画像編集メニュー

輪郭を抽出して色をつけることで、スケッチ風の画像を作成できます。

- 編集画面では、プレビュー画面を表示します。



色の濃さを変える		マルチセレクターの▲または▼で「色の濃さ」を選んだ後、▶を押すと色が濃くなり、◀を押すと薄くなります。
線の濃さを変える		▲または▼で「線の濃さ」を選んだ後、▶を押すと線が濃くなり、◀を押すと薄くなります。「線の濃さ」を濃くすると、画像全体の色も濃くなります。
キャンセルする		編集中の画像を保存せずに画像の再生に戻ります。
カラスケッチ画像を保存する		カラスケッチ画像が記録されます。

アオリ効果

MENUボタン → 画像編集メニュー

高層ビルを見上げて撮影したときなどに生じる、遠近感による被写体のゆがみを補正します。

- 編集画面では、プレビュー画像を表示します。
- アオリ効果が大きくなるほど、画像周辺部は切り取られます。

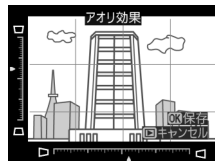

アオリ効果を調節する		マルチセクターの▲▼◀▶でアオリの効果を変更できます。
キャンセルする		編集中の画像を保存せずに、画像の再生に戻ります。
アオリ効果を実行して画像を保存する		アオリ効果の画像が記録されます。



アオリ効果処理前



アオリ効果処理後

ミニチュア効果

MENUボタン → 画像編集メニュー

ミニチュア（模型）を接写したように加工します。ミニチュア効果には、高いところから見下ろして撮影した画像が適しています。

- [ミニチュア効果] を選ぶと、黄色い枠（ぼかさない範囲）が表示されます。

効果をかける方向を変える		Q (?) ボタンを押すと、効果をかける方向を縦と横から選べます。
ぼかさない範囲を決める		横方向に効果をかける場合、マルチセクターの▲または▼を押して枠を動かし、ぼかさないではっきりと見せる範囲を選びます。
		縦方向に効果をかける場合、◀または▶を押して枠を動かし、ぼかさないではっきりと見せる範囲を選びます。
効果をかける幅を変える		横方向に効果をかける場合、◀または▶で効果をかける幅の広さを選びます。
		縦方向に効果をかける場合、▲または▼で効果をかける幅の広さを選びます。
プレビューを表示する		プレビューが表示され、効果を確認できます。
キャンセルする		編集中の画像を保存せずに、画像の再生に戻ります。
ミニチュア効果を実行して画像を保存する		ミニチュア効果の画像が記録されます。



ぼかさない範囲

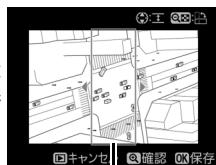

ぼかさない範囲

セレクトカラー

MENUボタン →  画像編集メニュー

選択した色のみを残し、それ以外の色をモノトーン（白黒）に加工します。

1 画像編集メニュー画面で [セレクトカラー] を選ぶ

- [セレクトカラー] を選んでマルチセクターの ▶ を押すと、画像の選択画面が表示されます。

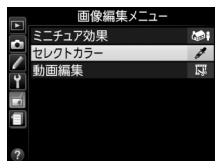

2 加工する画像を選ぶ

- ▲▼◀▶ で画像を選んで、OK ボタンを押します。
- ④ ボタンを押している間、選択画像を拡大表示できます。



3 残したい色を抽出する

- ▲▼◀▶ を押して、色取得の枠を画像上の残したい色に重ねます。
- ④ ボタンを押すと拡大表示され、残したい色を細部まで確認できます。④ (?) ボタンを押すと縮小表示します。
- 残したい色の彩度によっては、抽出しにくい場合があります。彩度の高い色の抽出をおすすめします。
- ④ (on) ボタンを押すと、色の枠に抽出した色が表示されます。

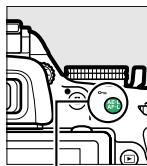

④ (on) ボタン



4 色の感度の枠を選ぶ

- コマンドダイヤルを回して、色の感度の枠を選びます。
- 抽出した色以外の色は、モノトーンで表示されます。



色の感度





5 抽出する色の感度を設定する

- ▲または▼を押して、抽出する色の感度を [1] ~ [7] から設定します。数値が大きいほど抽出する色の色相が広くなり、小さいほど狭くなります。
- 色の感度を高く設定しすぎると、選択した色に近い色相の色も抽出されます。



6 抽出する色を追加する

- コマンドダイヤルを回して、別の色の枠と感度の枠を選び、手順3～5と同じ手順で色を抽出し、色の感度を設定します。
- 最大3色まで設定できます。
- 抽出した色の枠を選んで  ボタンを押すと、抽出した色をリセットします。
- 抽出した全ての色を削除したい場合は、  ボタンを押し続けます。確認画面で [はい] を選んで  ボタンを押すと、全ての色をリセットします。



7 決定する

-  ボタンを押すと、セレクトカラー画像が保存され、1コマ表示になります。



編集前後の画像表示

画像編集を行った画像を、元画像と並べて表示して、画像編集の効果を確認できます。このメニュー項目は、編集元または編集後の画像を1コマ表示してOKボタンを押したときのみ表示されます。

■ 編集前後の画像表示方法

1 1コマ表示モードで画像を選ぶ

- 画像編集で作成した画像（が表示されている画像）または画像編集の元画像を選びます。
- 画像を選んでOKボタンを押すと、画像編集メニュー項目を表示します。



2 [編集前後の画像表示] を選ぶ

- [編集前後の画像表示] を選んでOKボタンを押すと、[編集前後の画像表示] 画面を表示します。

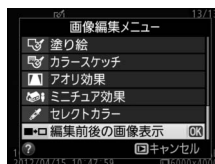

3 編集前と編集後の画像を比較する

- 編集前の画像を左側、編集後の画像を右側に表示します。
- 画像編集の内容は、2つの画像の上に表示されます。
- マルチセレクターの◀または▶で、編集前/編集後の画像を切り換えられます。
- 画像合成の元画像の場合、▲または▼で2枚の元画像を切り換えられます。
- 1枚の元画像から複数の画像編集を行った場合、▲または▼で編集後の画像を切り換えられます。
- ④ボタンを押している間、選択中の画像を拡大表示します。
- OKボタンを押すと、黄色の枠で選択中の画像を1コマ表示モードで再生します。
- ▶ボタンを押すと、再生画面に戻ります。

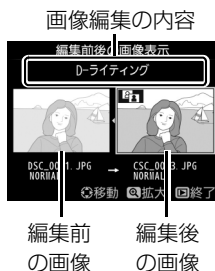

✓ 編集前後の画像表示についてのご注意

編集時の元画像にプロテクト（129）が設定されている場合や、元画像を削除した場合、編集前の画像は表示されません。

📄 最近設定した項目 / 📄 マイメニュー

MENUボタンを押してタブの📄アイコンを選ぶと、[最近設定した項目] 画面が表示されます。

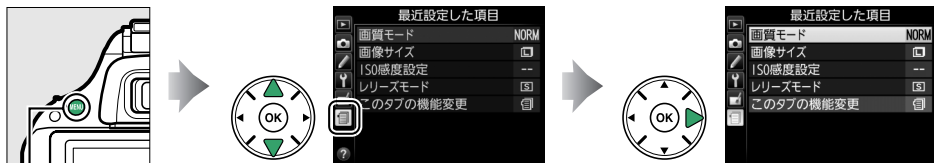

MENUボタン

📄 最近設定した項目：最近設定したメニューをたどる

最後に設定したメニュー項目から順番に最新の20項目が自動的に表示されます。マルチセクターで設定したいメニュー項目を選んで▶を押すと、選択した項目の設定画面が表示されます。

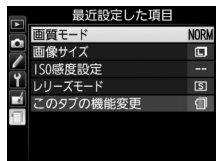

✍️ 最近設定した項目を削除するには

[最近設定した項目] 画面で削除したい項目を選んで📄ボタンを押すと、確認画面が表示されます。もう一度📄ボタンを押すと、選択した項目を削除します。

■「最近設定した項目」をマイメニューに変更する

[最近設定した項目] は、[このタブの機能変更] からマイメニューに変更することもできます。

1 [最近設定した項目] 画面で [このタブの機能変更] を選ぶ

- [このタブの機能変更] を選んでマルチセクターの▶を押します。

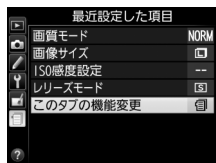

2 [マイメニュー] を選ぶ

- [このタブの機能変更] 画面で [マイメニュー] を選び、OKボタンを押します。
- [最近設定した項目] が [マイメニュー] に切り替わります。
- マイメニューの操作方法は、📄209をご覧ください。

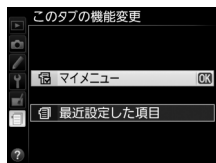

📄 マイメニュー：よく使うメニューを登録する

再生、撮影、カスタム、セットアップ、画像編集の各メニューから、よく使う項目だけを選んで、20項目までマイメニューに登録できます。登録した項目は、削除したり、表示順序を変えたりできます。

■ ■ マイメニューを登録する

1 [マイメニュー] 画面で [マイメニュー登録] を選ぶ

- [マイメニュー登録] を選んで▶を押します。

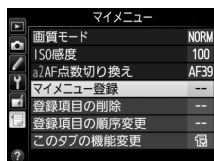

2 登録したいメニューを選ぶ

- 登録したいメニューを選んで▶を押すと、選んだメニューが一覧表示されます。

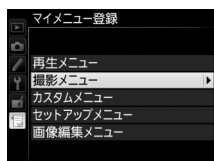

3 マイメニューに登録する項目を選ぶ

- マイメニューに登録する項目を選んでⓄ ボタンを押します。

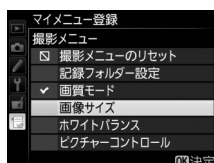

4 登録する項目の表示位置を選ぶ

- ▲または▼で登録する項目の表示位置を選んでⓄ ボタンを押します。

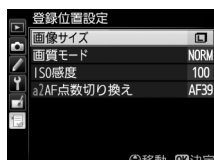

5 マイメニューに表示したい全ての項目を登録する

- ✓が表示されている項目は、すでにマイメニューに登録済みです。
- 左横に□が表示されている項目は、マイメニューに登録できません。
- 手順1～4を繰り返して、マイメニューに表示したい項目を登録してⓄ ボタンを押すと、マイメニューに一覧表示されます。

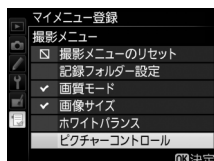

■登録した項目を削除する

1 [マイメニュー] 画面で [登録項目の削除] を選ぶ

- [登録項目の削除] を選んでマルチセレクターの▶を押します。

2 削除したいメニュー項目を選ぶ

- ▶を押すと、項目の左側のチェックボックスが☑になります。
- 削除したい全ての項目に✓を入れます。

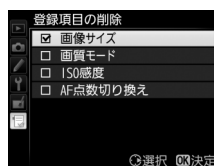

3 選んだ項目を削除する

- OK ボタンを押すと、確認画面が表示されます。もう一度 OK ボタンを押すと、選択した項目が削除されます。

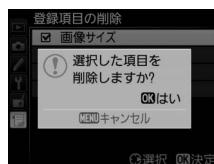

ボタン操作で登録した項目を削除するには

[マイメニュー] 画面で削除したい項目を選んで▶ボタンを押すと、確認画面が表示されます。もう一度▶ボタンを押すと、選択した項目を削除します。

■ 登録した項目の表示順序を変える

1 [マイメニュー] 画面で [登録項目の順序変更] を選ぶ

- [登録項目の順序変更] を選んでマルチセレクターの▶を押します。

2 順番を変えたい項目を選ぶ

- 順番を変えたい項目を選んでOKボタンを押します。

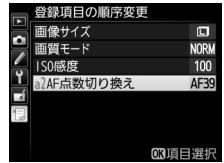

3 選んだ項目を移動したい位置を選ぶ

- ▲または▼で移動したい位置を選んでOKボタンを押すと、マイメニューの中で位置が変わります。
- 必要に応じて手順2～3を繰り返します。

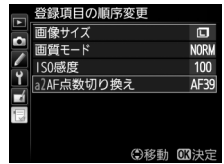

4 [マイメニュー] 画面に戻る

- MENUボタンを押すと、[マイメニュー] 画面に戻ります。

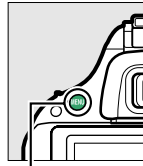

MENUボタン



資料

このカメラで使えるアクセサリやカメラの主な仕様など、カメラを使うときに役立つ情報を記載しています。また、カメラの動作がおかしいときや警告メッセージが表示されたときの対処方法についても説明しています。

使用できるレンズ

このカメラでオートフォーカスでピントを合わせるには、AF-SレンズまたはAF-Iレンズが必要です。AF-SまたはAF-Iは、レンズ名の次の部分に明示されています。

AF-S DX NIKKOR 18-55mm f/3.5-5.6G VR

—— レンズ名のこの部分がAF-SまたはAF-Iであることをご確認ください。

このカメラで使用できるCPUレンズとレンズの仕様によるファインダー撮影時の制限は次の通りです。

レンズ	モード	フォーカスモード			撮影モード		測光モード		
		AF (オート フォーカス)	フォーカス エイド	MF (マニュアル フォーカス)	M	M以外	マルチパターン 測光		中央部重点 測光/ スポット測光
							3D-RGB	RGB	
AF-Iレンズ、AF-Sレンズ※1		○	○	○	○	○	×	○※2	
Gタイプレンズ、DタイプのAFレンズ※1		×	○	○	○	○	×	○※2	
PC-E NIKKORシリーズ		×	○※3	○	○※3	○※3	×	○※2,3	
PCマイクロ 85mm F2.8D※4		×	○※3	○	○	×	×	○※2,3	
AF-S/AF-Iテレコンバーター※5		○※6	○※6	○	○	○	×	○※2	
Gタイプ・Dタイプ以外のAFレンズ (F3AF用を除く)		×	○※7	○	○	×	○	○※2	
AI-Pニコール		×	○※8	○	○	×	○	○※2	

※1 カメラの機能を最大限に引き出すためには、AF-SまたはAF-Iレンズをお使いになることをおすすめします。このカメラはVRレンズのVR（手ブレ補正）機能に対応しています。

※2 フォーカスポイントの選択によりスポット測光エリアの移動が可能（□63）。

※3 アオリ操作をしていない場合のみ可能。

※4 カメラの測光モード、および調光制御機能は、アオリ操作（シフトまたはティルト）をしているとき、または開放絞り以外に絞り値が設定されているときには、正しく機能しません。

※5 AF-Sレンズ、AF-Iレンズ専用。

※6 合成絞り値がF5.6以上明るい場合に使用可能。

※7 AF80-200mm f/2.8S、AF35-70mm f/2.8S、AF28-85mm f/3.5-4.5S (New)、AF28-85mm f/3.5-4.5Sレンズを使用し、ズームの望遠側かつ至近距離で撮影した場合、ファインダースクリーンのマット面とオートフォーカスのピント表示が合致しない場合があります。このような場合は、マニュアルフォーカスによりファインダースクリーンのマット面を利用してピントを合わせて撮影してください。

※8 開放F値がF5.6以上明るいレンズのみ使用可能。

✓ 使用できるレンズについてのご注意

AF-SやAF-I以外のオートフォーカス（AF）レンズを装着しても、このカメラではオートフォーカス撮影できません。また、IXニッコールレンズは装着できません。

📌 レンズの開放F値とは

レンズの明るさを示す数値で、そのレンズで最も絞りを開いたときの絞り値を意味します。レンズ名称の最後のほうに「f/2.8」「f/3.5-5.6」などと記されています。

📌 CPUレンズ、Gタイプレンズ、Dタイプレンズの見分け方

CPUレンズにはCPU信号接点があります。Gタイプレンズには「G」マークが、Dタイプレンズには「D」マークが付いています。Gタイプレンズには、絞りリングがありません。

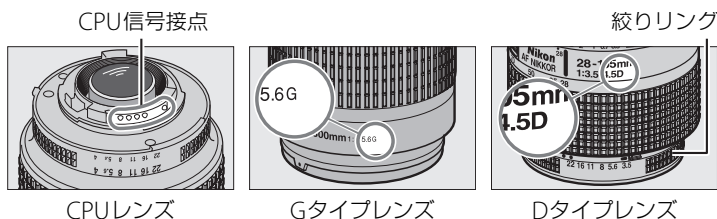

📌 レンズの画角と焦点距離について

D5200ではさまざまなニコン一眼レフカメラ用レンズが使えます。ただし、これらのレンズをD5200に装着したときの画角は、レンズに表記されている焦点距離の1.5倍のレンズに相当する画角になります。これは35mm判カメラの撮影画面サイズ（36×24mm）に対して、D5200の撮影画面（23.5×15.6mm）が小さいためです。

例：D5200に24mmのレンズを装着した場合の画角は、35mm判カメラ換算でおおよそ36mmの焦点距離となります。

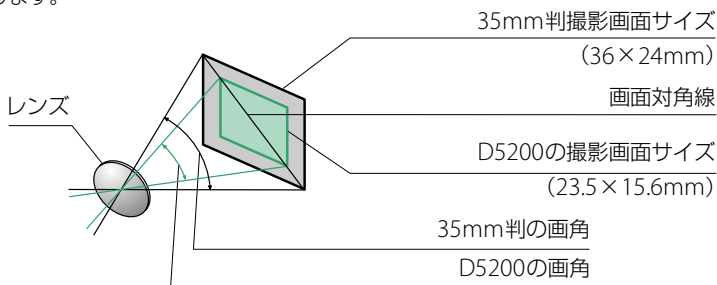

✓ 赤目軽減モードについてのご注意

レンズの種類によっては、赤目軽減ランプの光がさえぎられ、フラッシュ撮影時に十分な赤目軽減効果が得られない場合があります。

AF補助光撮影 (☞35) に制限のあるレンズについてのご注意

AF補助光を使ってオートフォーカス撮影ができないレンズ

- AF-S NIKKOR 14–24mm f/2.8G ED
- AF-S NIKKOR 28–300mm f/3.5–5.6G ED VR
- AF-S DX NIKKOR 55–300mm f/4.5–5.6G ED VR
- AF-S VR Zoom-Nikkor 70–200mm f/2.8G IF-ED
- AF-S NIKKOR 70–200mm f/2.8G ED VR II
- AF-S Zoom-Nikkor 80–200mm f/2.8D IF-ED
- AF-S VR Nikkor 200mm f/2G IF-ED
- AF-S NIKKOR 200mm f/2G ED VR II
- AF-S VR Zoom-Nikkor 200–400mm f/4G IF-ED
- AF-S NIKKOR 200–400mm f/4G ED VR II

次のレンズでは、撮影距離1m以内でAF補助光がレンズによってさえぎられる場合があります。この場合、AF補助光を使ったオートフォーカス撮影はできません。

- AF-S NIKKOR 16–35mm f/4G ED VR
- AF-S Zoom-Nikkor 17–35mm f/2.8D IF-ED
- AF-S DX Zoom-Nikkor 17–55mm f/2.8G IF-ED
- AF-S DX NIKKOR 18–105mm f/3.5–5.6G ED VR
- AF-S DX VR Zoom-Nikkor 18–200mm f/3.5–5.6G IF-ED
- AF-S DX NIKKOR 18–200mm f/3.5–5.6G ED VR II
- AF-S DX NIKKOR 18–300mm f/3.5–5.6G ED VR
- AF-S NIKKOR 24–70mm f/2.8G ED
- AF-S VR Zoom-Nikkor 24–120mm f/3.5–5.6G IF-ED
- AF-S NIKKOR 24–120mm f/4G ED VR
- AF-S Zoom-Nikkor 28–70mm f/2.8D IF-ED
- AF-S NIKKOR 35mm f/1.4G
- AF-S NIKKOR 70–200mm f/4G ED
- AF-S NIKKOR 85mm f/1.4G
- AF-S VR Micro-Nikkor 105mm f/2.8G IF-ED

✓内蔵フラッシュ撮影に制限のあるレンズについてのご注意

内蔵フラッシュ撮影には、焦点距離が18mmから300mmまでのレンズが使えます。

- ケラレを防止するため、レンズフードは取り外して使用してください。
- 撮影距離0.6m未満では使用できません。
- マクロ付きズームレンズはマクロ領域では使用できません。
- 次のCPUレンズではフラッシュの光がさざぎられるため、焦点距離や撮影距離に制限があります。

レンズ	ケラレなく撮影できる焦点距離と撮影距離
AF-S DX NIKKOR 10–24mm f/3.5–4.5G ED	• 焦点距離24mmでは撮影距離2.5m以上
AF-S DX Zoom-Nikkor 12–24mm f/4G IF-ED	• 焦点距離24mmでは撮影距離1m以上
AF-S NIKKOR 16–35mm f/4G ED VR	• 焦点距離35mmでは撮影距離1m以上
AF-S DX NIKKOR 16–85mm f/3.5–5.6G ED VR	• 焦点距離24mm以上は制約なし
AF-S Zoom-Nikkor 17–35mm f/2.8D IF-ED	• 焦点距離28mmでは撮影距離1m以上 • 焦点距離35mmでは制約なし
AF-S DX Zoom-Nikkor 17–55mm f/2.8G IF-ED	• 焦点距離28mmでは撮影距離1.5m以上 • 焦点距離35mmでは撮影距離1m以上 • 焦点距離45mm以上は制約なし
AF Zoom-Nikkor 18–35mm f/3.5–4.5D IF-ED	• 焦点距離24mmでは撮影距離1m以上 • 焦点距離28mm以上は制約なし
AF-S DX Zoom-Nikkor 18–70mm f/3.5–4.5G IF-ED	• 焦点距離18mmでは撮影距離1m以上 • 焦点距離24mm以上は制約なし
AF-S DX NIKKOR 18–105mm f/3.5–5.6G ED VR	• 焦点距離18mmでは撮影距離3m以上 • 焦点距離24mmでは撮影距離1m以上
AF-S DX Zoom-Nikkor 18–135mm f/3.5–5.6G IF-ED	• 焦点距離18mmでは撮影距離2m以上 • 焦点距離24mm以上は制約なし
AF-S DX VR Zoom-Nikkor 18–200mm f/3.5–5.6G IF-ED AF-S DX NIKKOR 18–200mm f/3.5–5.6G ED VR II	• 焦点距離24mmでは撮影距離1m以上 • 焦点距離35mm以上は制約なし
AF-S DX NIKKOR 18–300mm f/3.5–5.6G ED VR	• 焦点距離35mm以上では撮影距離1m以上
AF Zoom-Nikkor 20–35mm f/2.8D IF	• 焦点距離24mmでは撮影距離2.5m以上 • 焦点距離28mmでは撮影距離1m以上 • 焦点距離35mmでは制約なし
AF-S NIKKOR 24mm f/1.4G ED	• 撮影距離1m以上
AF-S NIKKOR 24–70mm f/2.8G ED	• 焦点距離35mmでは撮影距離1.5m以上 • 焦点距離50mm以上は制約なし
AF-S VR Zoom-Nikkor 24–120mm f/3.5–5.6G IF-ED	• 焦点距離24mmでは撮影距離1m以上 • 焦点距離28mm以上は制約なし
AF-S NIKKOR 24–120mm f/4G ED VR	• 焦点距離24mmでは撮影距離1.5m以上
AF-S Zoom-Nikkor 28–70mm f/2.8D IF-ED	• 焦点距離35mmでは撮影距離1.5m以上 • 焦点距離50mm以上は制約なし
AF-S NIKKOR 28–300mm f/3.5–5.6G ED VR	• 焦点距離28mmでは撮影距離1.5m以上 • 焦点距離35mmでは撮影距離1m以上
AF-S VR Zoom-Nikkor 200–400mm f/4G IF-ED	• 焦点距離250mmでは撮影距離2.5m以上 • 焦点距離350mmでは撮影距離2m以上
AF-S NIKKOR 200–400mm f/4G ED VR II	• 焦点距離200mmでは撮影距離5m以上 • 焦点距離250mmでは撮影距離3m以上 • 焦点距離300mmでは撮影距離2.5m以上 • 焦点距離350mm以上は制約なし
PC-E NIKKOR 24mm f/3.5D ED	• アオリ操作をしていない状態で撮影距離3m以上

- AF-S NIKKOR 14–24mm f/2.8G ED使用時は、全ての撮影距離でケラレが発生します。

使用できる非CPUレンズ※1

モード レンズ	フォーカスモード			撮影モード		測光モード	
	AF (オート フォーカス)	フォーカス エイド	MF (マニュアル フォーカス)	M	M以外	マルチパターン 測光	中央重点測光/ スポット測光
AI-S、AI、シリーズEレンズ、 AI改造レンズ	×	○※2	○	○※3	×	×	×
メディカル120mm f/4	×	○	○	○※4	×	×	×
レフレックスレンズ	×	×	○	○※3	×	×	×
PCニッコール	×	○※5	○	○※3	×	×	×
AI-S、AIテレコンバーター	×	○※6	○	○※3	×	×	×
ペロースアタッチメントPB-6 ※7	×	○※2	○	○※3	×	×	×
オート接写リング (PK-11A、12、13、 PN-11)	×	○※2	○	○※3	×	×	×

※1 一部装着不可能なレンズがあります (下記参照)。

※2 開放F値がF5.6以上明るいレンズのみ使用可能。

※3 露出インジケーターは使用不可。

※4 フラッシュ同調シャッタースピードより1段以上低速のシャッタースピードで使用可。露出インジケーターは使用不可。

※5 アオリ操作をしていない場合のみ可能。

※6 合成絞り値がF5.6以上明るい場合に使用可能。

※7 縦位置にして装着してください (装着後、横位置に戻すことは可能です)。

✔ 非CPUレンズについてのご注意

- 非CPUレンズ装着時は、撮影モード**M**で撮影してください。**M**以外の撮影モードでは、シャッターがきれません。
- 絞り値の設定や確認はレンズの絞りリングで行ってください。
- カメラの露出計は使えません。
- i-TTLモードでのフラッシュ撮影などの機能は使えません。

✔ 使用できない非CPUレンズ

次の非CPUレンズは使用できません。無理に装着しようとすると、カメラやレンズを破損しますのでご注意ください。

- AFテレコンバーター TC-16AS
- AI改造をしていないレンズ (AI方式以前の連動爪を使用するタイプ)
- フォーカシングユニットAU-1を必要とするレンズ (400mm f/4.5、600mm f/5.6、800mm f/8、1200mm f/11)
- フィッシュアイ (6mm f/5.6、7.5mm f/5.6、8mm f/8、OP10mm f/5.6)
- 2.1cm f/4
- K2リング
- ED180-600mm f/8 (製品No.174041~174180)
- ED360-1200mm f/11 (製品No.174031~174127)
- 200-600mm f/9.5 (製品No.280001~300490)
- F3AF用 (AF80mm f/2.8、AF ED200mm f/3.5、テレコンバーター TC-16S)
- PC28mm f/4 (製品No.180900以前の製品)
- PC35mm f/2.8 (製品No.851001~906200)
- 旧PC35mm f/3.5
- 旧レフレックス1000mm f/6.3
- レフレックス1000mm f/11 (製品No.142361~143000)
- レフレックス2000mm f/11 (製品No.200111~200310)

使用できるスピードライト（別売フラッシュ）

このカメラは、ニコンクリエイティブライティングシステム対応スピードライトとの組み合わせで、さまざまな機能が利用できます。なお、別売スピードライト装着時は、内蔵フラッシュは発光しません。

■■別売スピードライトをカメラに装着する

1 アクセサリーシューカバーを取り外す

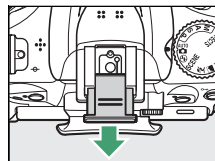

2 別売スピードライトをアクセサリーシューに取り付ける

- セーフティーロックピン付きのスピードライトを取り付けると、スピードライトが不用意に外れるのを防止できます。
- スピードライトの取り付け方は、ご使用になる各スピードライトの使用説明書をご覧ください。

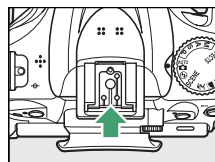

ホットシューアダプター AS-15

別売のホットシューアダプター AS-15を装着すると、シンクローターミナルが利用できます。

他社製フラッシュについてのご注意

他社製のフラッシュ（カメラのX接点に250V以上の電圧がかかるものや、アクセサリースュー部の接点をショートさせてしまうもの）を使用しないでください。カメラの正常な機能が発揮できないだけでなく、カメラおよびフラッシュのシンク口回路を破損することがあります。

ニコンクリエイティブライティングシステム (CLS) について

ニコンクリエイティブライティングシステム (CLS) は、ニコンのスピードライトとカメラのデータ通信方式を改良したシステムで、スピードライト撮影に新たな可能性を開く、さまざまな機能を提供します。詳細はお使いになる各スピードライトの使用説明書をご覧ください。

■ ニコンクリエイティブライティングシステム対応スピードライトの主な仕様

	ガイドナンバー (ISO 100・m/ISO 200・m、20℃)
SB-910※1	34/48 (照射角35mm、スタンダード配光時)
SB-900※1	34/48 (照射角35mm、スタンダード配光時)
SB-800	38/53 (照射角35mm時)
SB-700※1	28/39 (照射角35mm、スタンダード配光時)
SB-600	30/42 (照射角35mm時)
SB-400※2	21/30
SB-R200※3	10/14

※1 カメラのホワイトバランスを **AUTO** (オート) または  (フラッシュ) に設定し、SB-910、SB-900、またはSB-700用カラーフィルターを装着して撮影すると、カメラが自動的にフィルターを識別し、最適なホワイトバランスを設定します。

※2 ワイヤレス機能はありません。

※3 リモート発光用スピードライトSB-R200を使用するには、SB-910、SB-900、SB-800、SB-700、またはワイヤレススピードライトコマンダー SU-800が必要です。

■ SU-800について

ワイヤレススピードライトコマンダー SU-800は、ニコンクリエイティブライティングシステム対応カメラに装着すると、ワイヤレスでSB-910、SB-900、SB-800、SB-700、SB-600、SB-R200を制御するコマンダーです。スピードライトを3つのグループに分けて制御できます。SU-800には発光機能はありません。

ガイドナンバーとは

フラッシュの光量を示す値で、大きいほど光が遠くまで届きます。「ガイドナンバー＝絞り値×撮影距離 (m)」(ISO感度が100の場合) という関係があります。SB-800はガイドナンバーが38 (照射角35mm、ISO感度100、20℃) なので、ISO感度が100で絞り値がF5.6なら、 $38 \div 5.6 = \text{約}6.8\text{m}$ までフラッシュの光が届くこととなります。また、実効ガイドナンバーはISO感度が2倍になると約1.4倍 ($\sqrt{2}$ 倍) になります。たとえば、このカメラでISO感度200でSB-800を使用すると、絞り値がF5.6なら $38 \div 5.6 \times 1.4 = \text{約}9.5\text{m}$ まで光が届きます。

■ ニコンクリエイティブライティングシステム対応スピード ライトとの組み合わせで使用できる機能

		ニコンクリエイティブライティングシステム対応スピードライト								
		SB-910 SB-900	SB-800	SB-700	SB-600	SU-800		SB-R200	SB-400	
						コマンダー 撮影	クローズ アップ撮影			
1灯	i-TTL	i-TTL-BL調光※1	○	○	○	○	—	—	—	○
		スタンダードi-TTL調光	○※2	○※2	○	○※2	—	—	—	○
	AA	絞り連動外部自動調光	○※3	○※3	—	—	—	—	—	—
	A	外部自動調光	○※3	○※3	—	—	—	—	—	—
	GN	距離優先マニュアル発光	○	○	○	—	—	—	—	—
	M	マニュアル発光	○	○	○	○	—	—	—	○※4
	RPT	リピーティングフラッシュ	○	○	—	—	—	—	—	—
アシスタントワイヤレスライティング 主灯	リモートフラッシュへの発光指示		○	○	○	—	○	○	—	—
	i-TTL	i-TTL 調光	○	○	○	—	—	—	—	—
	[A:B]	クイックワイヤレス コントロール	—	—	○	—	—	○	—	—
	AA	絞り連動外部自動調光	○※5	○※5	—	—	—	—	—	—
	A	外部自動調光	○	○	—	—	—	—	—	—
	M	マニュアル発光	○	○	○	—	—	—	—	—
	RPT	リピーティングフラッシュ	○	○	—	—	—	—	—	—
アシスタントワイヤレスライティング 補助灯	i-TTL	i-TTL 調光	○	○	○	○	—	—	○	—
	[A:B]	クイックワイヤレス コントロール	○	○	○	○	—	—	○	—
	AA	絞り連動外部自動調光	○※5	○※5	—	—	—	—	—	—
	A	外部自動調光	○	○	—	—	—	—	—	—
	M	マニュアル発光	○	○	○	○	—	—	○	—
RPT	リピーティングフラッシュ	○	○	○	○	—	—	—	—	
発光色温度情報伝達		○	○	○	○	—	—	—	—	○
マルチポイントAF補助光		○	○	○	○	○	—	—	—	—
赤目軽減発光		○	○	○	○	—	—	—	—	○
カメラからの発光モード設定		—	—	—	—	—	—	—	—	○
カメラからのスピードライトファームアップ		○	—	○	—	—	—	—	—	—

※1 スポット測光時は設定できません。

※2 スピードライト側でも設定できます。

※3 AAモードとAモードの選択は、スピードライトのカスタム設定で行います。また、非CPUレンズを装着した場合はAモードになります。

※4 カメラ側でのみ設定できます (□171)。

※5 スピードライトのカスタム設定にかかわらず、非CPUレンズを装着した場合はAモードになります。

✔ その他のスピードライトとの組み合わせで利用できる機能

次のスピードライトを使用する場合、外部自動調光 (A) あるいはマニュアル発光撮影となります。装着レンズによって機能が変更されることはありません。

スピードライト		SB-80DX/ SB-28DX	SB-50DX※1	SB-28/SB-26/ SB-25/SB-24	SB-30/SB-27※2 SB-22S/SB-22/ SB-20/SB-16B/ SB-15	SB-23/SB-29※3/ SB-21B※3/ SB-29S※3	
画 区	A	外部自動調光	○	—	○	○	—
	M	マニュアル発光	○	○	○	○	○
	☑	マルチフラッシュ	○	—	○	—	—
	REAR※4	後幕シンクロ	○	○	○	○	○





※1 撮影モードを P、S、A、M に設定し、内蔵フラッシュを収納した状態にして内蔵フラッシュが光らないようにしてください。内蔵フラッシュが自動的に上がって光ることがあるため、その他の撮影モードは使用しないでください。

※2 このカメラと SB-27 を組み合わせると自動的に TTL モードになりますが、TTL モードでは使えません。SB-27 を A モードに設定し直してください。

※3 SB-29・21B・29S でオートフォーカスができるレンズは、AF-S VR Micro-Nikkor 105mm f/2.8G IF-ED と AF-S Micro NIKKOR 60mm F2.8G ED のみです。

※4 カメラ側のフラッシュモードで設定してください。

✔ スピードライト使用時のご注意

- 詳細はお使いになる各スピードライトの使用説明書をご覧ください。
- ニコンクリエイティブライティングシステム対応のスピードライトの使用説明書にカメラ分類表が記載されている場合は、ニコンクリエイティブライティングシステム対応デジタル一眼レフに該当する箇所をお読みください。なお、このカメラは SB-80DX、SB-28DX、SB-50DX の使用説明書に記載のデジタル一眼レフカメラには該当しません。
- スピードライト装着時は、内蔵フラッシュは発光しません。
- フラッシュモード (☑46) の AUTO (オート：自動発光) 機能は解除され、常に外付けのスピードライトが発光します。
- スピードライトを使うと 、、 を除く全ての撮影モードでフラッシュ撮影できます。
- スピードライト SB-910、SB-900、SB-800、SB-700、SB-600、またはワイヤレススピードライトコマンダー SU-800 装着時に外付けスピードライト側で調光補正をしたときは、インフォ画面に  マークが点灯します。
- i-TTL や外部自動調光モードにおいて、フル発光でも露出不足になる可能性のある場合には、発光直後にレディーライト  が約 3 秒間点滅し、露出アンダー警告を行います。

- i-TTLモード時のISO感度連動範囲はISO 100～6400相当です。
- ISO感度を6400よりも増感した場合には、距離や絞り値によっては適正な発光量にならない場合があります。
- スピードライトSB-910、SB-900、SB-800、SB-700、SB-600、SB-400の使用時に、フラッシュモードが赤目軽減、赤目軽減スローシャッターの場合は、スピードライト側で赤目軽減発光が行われます。
- スピードライトSB-910、SB-900、SB-800、SB-700、SB-600、ワイヤレススピードライトコマンダーSU-800の使用時に、AF補助光の発光条件が満たされると、スピードライト側のAF補助光を自動的に照射します。
- スピードライトSB-910、SB-900のAF補助光は、17～135mmまでのAFレンズに対応しています。各焦点距離でオートフォーカス可能なフォーカスポイントは、次の図の通りです。

AFレンズの焦点距離が 17mmから19mmの場合	AFレンズの焦点距離が 20mmから105mmの場合	AFレンズの焦点距離が 106mmから135mmの場合

- スピードライトSB-800、SB-600、ワイヤレススピードライトコマンダーSU-800のAF補助光は、24～105mmまでのAFレンズに対応しています。各焦点距離でオートフォーカス可能なフォーカスポイントは、次の図の通りです。

AFレンズの焦点距離が 24mmから34mmの場合	AFレンズの焦点距離が 35mmから49mmの場合	AFレンズの焦点距離が 50mmから105mmの場合

- スピードライトSB-700のAF補助光は、24～135mmまでのAFレンズに対応しています。各焦点距離でオートフォーカス可能なフォーカスポイントは、次の図の通りです。

AFレンズの焦点距離が 24mmから135mmの場合

- i-TTLモード時に、調光コードSC-17、SC-28、SC-29を使用してカメラからスピードライトを離して撮影する場合、スタンダードi-TTL調光以外では適正露出を得られない場合があります。この場合は、スタンダードi-TTL調光に切り換えて撮影してください。また、あらかじめテスト撮影を行ってください。
- i-TTLモード時に、発光面に内蔵パネルまたは付属のバウンスアダプター以外の部材（拡散板など）を装着しないでください。カメラ内の演算に誤差が生じ、適正露出とならない場合があります。

使用できるアクセサリー

このカメラには撮影領域を広げるさまざまなアクセサリーが用意されています。詳しくは最新のカタログや当社のホームページなどでご確認ください。

電源	<ul style="list-style-type: none">● Li-ionリチャージャブルバッテリー EN-EL14 (□14) ニコンデジタルカメラD5200用のバッテリーです。● バッテリーチャージャー MH-24*1 (□14) Li-ionリチャージャブルバッテリー EN-EL14用のチャージャーです。● パワーコネクター EP-5A、ACアダプター EH-5b*2 ACアダプターを使用すると、長時間カメラを使用するときに安定して電源を供給できます。<ul style="list-style-type: none">- このカメラは、カメラ本体とACアダプターを接続するためにパワーコネクターEP-5Aが必要です。カメラとパワーコネクター、ACアダプターを接続する方法については、「カメラとパワーコネクター、ACアダプターの接続方法」(□226)をご覧ください。- EH-5bの代わりにACアダプターEH-5/EH-5aも使えます。 <p>*1 家庭用電源のAC 100~240 V、50/60 Hzに対応しています。日本国外では、必要に応じて市販の変換プラグアダプターを装着してお使いください。変換プラグアダプターは、あらかじめ旅行代理店などでお確かめの上、お買い求めください。</p> <p>*2 日本国内専用電源コード (AC 100V対応) 付属。日本国外でお使いになるには、別売の電源コードが必要です。</p>
フィルター	<ul style="list-style-type: none">● フィルターをレンズ保護のために常用する場合は、NCフィルターをお使いください。● カメラ測光系の特性上、従来の偏光フィルター (Polar) は使用できません。円偏光フィルター (C-PL、C-PL II) をお使いください。● 逆光撮影や、輝度の高い光源を画面に入れて撮影する場合は、フィルターによって画像上にゴーストが発生するおそれがあります。このような場合は、フィルターを外して撮影することをおすすめします。● 露出倍数のかかるフィルター (Y44、Y48、Y52、O56、R60、X0、X1、C-PL (円偏光フィルター)、ND25、ND45、ND4、ND85、ND8、ND400、A2、A12、B2、B8、B12) を使用する場合、[測光モード] (□63) を [☉] (中央部重点測光) にして撮影することをおすすめします。[☉] (マルチパターン測光) では、十分な効果が得られない場合があります。詳しくは、フィルターの使用説明書をご覧ください。● 特殊フィルターなどを使用する場合は、オートフォーカスやフォーカスイドが行えないことがありますのでご注意ください。
ニコンデジタルカメラ専用ソフトウェア	<ul style="list-style-type: none">● Capture NX 2* 画像を詳細に編集できる、画像編集用ソフトウェアです。ホワイトバランス調整やカラーコントロールポイントなどさまざまな機能を備えています。● Camera Control Pro 2* パソコンからカメラを操作して静止画や動画を撮影したり、撮影した画像を直接ハードディスクなどへ保存したりできる、カメラコントロール用ソフトウェアです。<ul style="list-style-type: none">※ 必ず最新版にバージョンアップしてお使いください。お使いのパソコンがインターネットに接続されていれば、ソフトウェアの起動時にニコンメッセージセンター2 (Nikon Message Center 2) が自動的に更新情報をチェックします。● 対応OSについては、当社ホームページのサポート情報 (□xvii) でご確認ください。

ファインダー用
アクセサリ

●接眼補助レンズDK-20C

遠視、近視の方のための補助レンズで、接眼部に差し込むだけで簡単に取り換えることができます。-5、-4、-3、-2、0、+0.5、+1、+2、+3m⁻¹の9種類が用意されていますが、いずれもこのカメラの視度調節ダイヤルが基準位置（-1m⁻¹）の場合の値です。視度補正は個人差が大きいので店頭で実際に取り付けてお選びください。このカメラには視度調節機能が付いています（-1.7~+0.7m⁻¹）ので、この範囲外の視度補正が必要なお使いください。なお、接眼補助レンズを使用している場合は、接眼目当ては使用できません。

●マグニファイヤー DG-2

ファインダー中央部の像を拡大します。より厳密なピント合わせが必要なお使いに使用します。

●アイピースアダプター DK-22

上記DG-2を取り付けるためのアダプターです。

●角窓用変倍アングルファインダー DR-6

カメラの接眼部に取り付けると、撮影レンズと直角の方向（水平方向に向けたカメラの真上など）からファインダー内の画像を確認できます。

リモコン/
ワイヤレス
リモートコン
トローラー

●リモコンML-L3 (□30)

リモコン用電池（CR2025型3Vリチウム電池）の交換方法

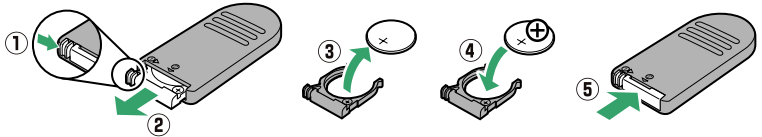

電池室のノブを右側に押しながら (①)、隙間に爪などを差し込んで手前に引き出して (②) ください。リチウム電池を入れる際は、「+」と「-」の向きをよくご確認ください (④)。

●ワイヤレスリモートコントローラー WR-R10*/WR-T10 (□31、184)

ワイヤレスリモートコントローラー WR-R10をカメラのアクセサリターミナルに装着すると、ワイヤレスリモートコントローラー WR-T10からの操作で無線での遠隔撮影を行えます。

WR-T10用電池（CR2032型3Vリチウム電池）の交換方法

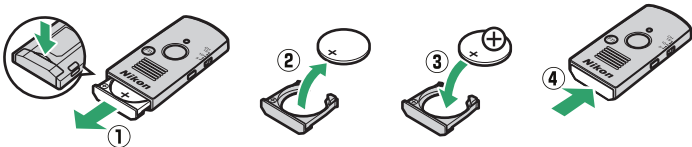

電池室のノブの隙間に爪などを差し込んで手前に引き出して (①) ください。リチウム電池を入れる際は、「+」と「-」の向きをよくご確認ください (③)。

外部マイク

●ステレオマイクロホンME-1* (□105)

※ワイヤレスリモートコントローラー WR-R10は、ワイヤレスモバイルアダプター WU-1a またはステレオマイクロホン ME-1 と同時に装着できません。無理に取り付けようとすると、カメラやアクセサリの破損や故障の原因となります。

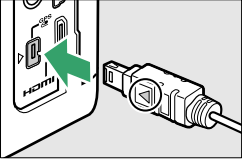
アクセサリ ターミナル	<p>アクセサリターミナルに次のアクセサリを接続することができます。</p> <ul style="list-style-type: none"> • ワイヤレスリモートコントローラー WR-R10* (□223) • リモートコードMC-DC2 (□61) • GPSユニットGP-1 (□184) <p>図のようにアクセサリターミナルの▷マークとコネクタの◁マークを合わせて、コネクタをアクセサリターミナルに接続します。</p>  <p>使用しないときは、必ず端子カバーを閉じてください。ゴミ等が入ると、誤作動の原因となることがあります。</p>
USB/オーディオ ビデオ出力端子	<ul style="list-style-type: none"> • USBケーブル UC-E17、UC-E6 (□135) • ワイヤレスモバイルアダプター WU-1a* <p>Wireless Mobile Adapter Utilityをインストールしたスマートデバイスと双方向無線通信ができます。</p>
ボディ キャップ	<ul style="list-style-type: none"> • ボディキャップBF-1B、BF-1A <p>レンズを取り外したカメラボディに取り付けることにより、ミラーやファインダー、スクリーンなどへのゴミやほこりの付着を防ぎ、カメラ内部を保護します。</p>

※ワイヤレスリモートコントローラー WR-R10は、ワイヤレスモバイルアダプター WU-1aまたはステレオマイクホンME-1と同時に装着できません。無理に取り付けようとすると、カメラやアクセサリの破損や故障の原因となります。

推奨SDカード

次のSDカードの動作を確認しています。

	SDメモリーカード	SDHCメモリーカード※2	SDXCメモリーカード※3
SanDisk製	2 GB※1	4 GB、8 GB、16 GB、 32 GB	64 GB
東芝製	2 GB※1	4 GB、8 GB、16 GB、 32 GB	64 GB
Panasonic製	2 GB※1	4 GB、6 GB、8 GB、 12 GB、16 GB、24 GB、 32 GB	48 GB、64 GB
LEXAR MEDIA社製	2 GB※1	4 GB、8 GB、16 GB、 32 GB	—
プラチナIIシリーズ	2 GB※1	4 GB、8 GB、16 GB、 32 GB	—
プロフェッショナル シリーズ	2 GB※1	4 GB、8 GB、16 GB、 32 GB	64 GB、128 GB
フルHDビデオ カードシリーズ	—	4 GB、8 GB、16 GB	—

※1 カードリーダーなどをお使いの場合、お使いの機器が2 GBのSDカードに対応している必要があります。

※2 SDHC規格に対応しています。カードリーダーなどをお使いの場合、お使いの機器がSDHC規格に対応している必要があります。このカメラは、UHS-I規格に対応しています。

※3 SDXC規格に対応しています。カードリーダーなどをお使いの場合、お使いの機器がSDXC規格に対応している必要があります。このカメラは、UHS-I規格に対応しています。



- 動画の撮影には、SDスピードクラスがClass 6以上のカードをおすすめします。転送速度が遅いカードでは、動画の撮影が途中で終了することがあります。
- 上記SDカードの機能、動作の詳細、動作保証などについては、SDカードメーカーにご相談ください。その他のメーカー製のSDカードにつきましては、動作の保証はいたしかねます。

カメラとパワーコネクター、ACアダプターの接続方法

カメラとパワーコネクター、ACアダプターを接続する前に、カメラ本体の電源がOFFになっていることを確認してください。

1 カメラのバッテリー室カバー(①)とパワーコネクターカバー(②)を開ける

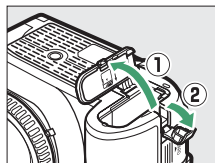

2 パワーコネクター EP-5Aを入れる

- パワーコネクターは、接点の向きに注意しながら入れてください。
- オレンジ色のバッテリーロックレバーをパワーコネクター側面で押しながら、パワーコネクターを奥まで入れると、バッテリーロックレバーがパワーコネクターに掛かり、パワーコネクターがロックされます。

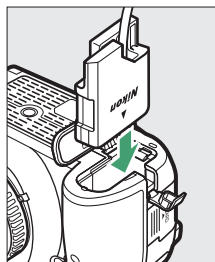

3 カメラのバッテリー室カバーを閉じる

- パワーコネクターのコードがパワーコネクターカバーを開けた部分から出るように注意して、バッテリー室カバーを閉じます。

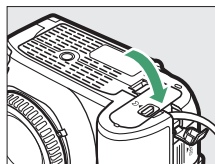

4 パワーコネクターとACアダプターを接続する

- 電源コードのACプラグを、ACアダプターのACプラグ差し込み口に差し込みます(③)。
- パワーコネクターのDCプラグコネクターにACアダプターのDCプラグを差し込みます(④)。
- パワーコネクターとACアダプターの使用時には、液晶モニター上のバッテリー残量表示がに変わります。

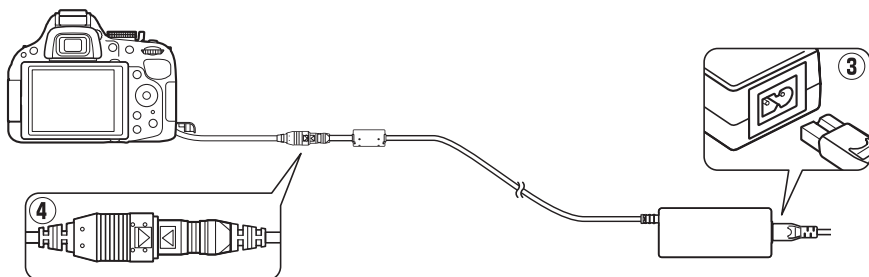

カメラのお手入れについて

保管について

長期間カメラを使用しないときは、必ずバッテリーを取り出してください。バッテリーを取り出す前には、カメラの電源がOFFになっていることを確認してください。

カメラを保管するときは、次の場所は避けてください。

- 換気の悪い場所や湿度が60%を超える場所
- テレビやラジオなど強い電磁波を出す装置の周辺
- 温度が50℃以上、または-10℃以下の場所

クリーニングについて

カメラ本体	ほこりや糸くずをブローアード払い、柔らかい乾いた布で軽く拭きます。海辺でカメラを使用した後は、砂や塩を真水で湿らせた布で軽く拭き取り、よく乾かします。 ご注意：カメラ内部にゴミ、ほこりや砂などが入り込むと故障の原因となります。この場合、当社の保証の対象外となりますのでご注意ください。
レンズ・ミラー・ファインダー	ガラスは傷つきやすいので、ほこりや糸くずをブローアード払います。スプレー缶タイプのプロアーは、缶を傾けずにお使いください（中の液体が気化されずに吹き出し、レンズ・ミラー・ファインダーを傷つけることがあります）。指紋や油脂などの汚れは、柔らかい布にレンズクリーナーを少量付けて、ガラスを傷つけないように注意して拭きます。
液晶モニター	ほこりや糸くずをブローアード払います。指紋や油脂などの汚れは、表面を柔らかい布かセーム革で軽く拭き取ります。強く拭くと、破損や故障の原因となることがありますのでご注意ください。

アルコール、シンナーなど揮発性の薬品はお使いにならないでください。

定期点検、オーバーホールのおすすめ

カメラは精密機械ですので、1～2年に1度は定期点検を、3～5年に1度はオーバーホールすることをおすすめします（有料）。

- 特に業務用にお使いの場合は、早めに点検整備を受けてください。
- より安心してご愛用いただけるよう、お使いのレンズやスピードライトなども併せて点検依頼されることをおすすめします。

ローパスフィルターのお手入れについて

レンズを取り付けるときなどに、撮像素子の前面にあるローパスフィルターにゴミやほこりが付くと、画像に影が写り込むことがあります。イメージセンサークリーニングを作動させると、ローパスフィルターを振動させてゴミをふるい落とすことができます。イメージセンサークリーニングは、メニューから操作する方法と、電源のON/OFF時に自動的にを行う方法があります。

■ セットアップメニューの [イメージセンサークリーニング] から操作する

1 カメラを右図のように正位置に置く

- 効果的にゴミをふるい落とせるように、正位置（カメラを横位置で構えるときの向き）にしてイメージセンサークリーニングを行ってください。

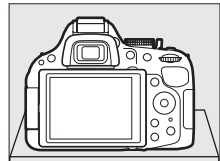

2 [イメージセンサークリーニング] を選ぶ

- MENU ボタンを押して、セットアップメニューの [イメージセンサークリーニング] を選びます。マルチセレクターの▶を押すと、[イメージセンサークリーニング] 画面が表示されます。

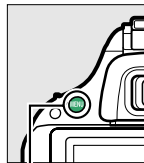

MENUボタン

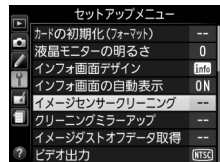

3 [実行] を選ぶ

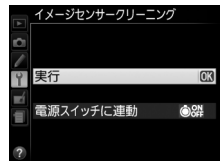

- [実行] を選んでOK ボタンを押すと、イメージセンサークリーニングが開始されます。実行中は、ファインダー内に**b5y**が点滅し、撮像素子のチェックも行われます。

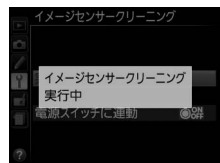

- イメージセンサークリーニング中は、右の画面が表示されます。右の画面が表示されている間は、カメラの操作はできません。バッテリーやACアダプターを取り外さないでください。



■ 電源のON/OFF時にイメージセンサークリーニングする

 電源ONで実行	電源ONと同時にイメージセンサークリーニングが作動します。
 電源OFFで実行	電源OFFと同時にイメージセンサークリーニングが作動します。
 電源ONとOFFで実行	電源ON、OFFと同時にイメージセンサークリーニングが作動します。
実行しない	電源ON、OFFしてもイメージセンサークリーニングは作動しません。

1 [イメージセンサークリーニング] を選ぶ

- MENU ボタンを押して、セットアップメニューの [イメージセンサークリーニング] を選びます。マルチセレクターの▶を押すと、[イメージセンサークリーニング] 画面が表示されます。

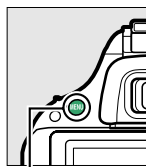

MENU ボタン

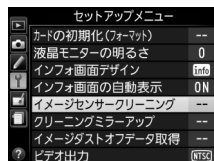

2 [電源スイッチに連動] を選ぶ

- [電源スイッチに連動] を選んでマルチセレクターの▶を押すと、[電源スイッチに連動] 画面が表示されます。

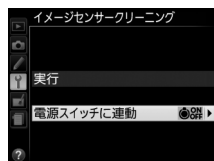

3 イメージセンサークリーニングの方法を選ぶ

-  ボタンを押して設定します。

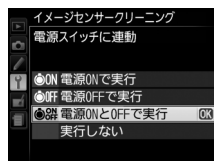

✓ イメージセンサークリーニングについてのご注意

- 電源スイッチに連動してイメージセンサークリーニングが作動しているときにカメラを操作すると、イメージセンサークリーニングは中断します。
- カメラの電源ON時に内蔵フラッシュの充電が行われるときは、カメラの電源ONと同時にイメージセンサークリーニングが作動する設定になっていても、イメージセンサークリーニングを行わないことがあります。
- 完全にゴミを取り除けないことがあります。そのときは、ローパスフィルターを市販のプロアーで掃除する (□□230) か、ニコンサービス機関にご相談ください。
- イメージセンサークリーニングを連続して行くと、内部の回路を保護するため、一時的に作動しなくなる場合があります。少し時間をおくと再び作動するようになります。

■ ローパスフィルターをブローで掃除する

イメージセンサークリーニング (□228) でゴミやほこりを取りきれないときは、ローパスフィルターを次の手順でクリーニングできます。ただし、ローパスフィルターは非常に傷つきやすいため、ニコンサービス機関にクリーニングをお申し付けくださることをおすすめします。

作業中のバッテリー切れを防ぐため、十分に充電されたバッテリー EN-EL14、または別売のパワーコネクター EP-5A と AC アダプター EH-5b を組み合わせてお使いください。

1 カメラの電源をOFFにしてからレンズを取り外す

- レンズを取り外したら、カメラの電源をONにしてください。

2 [クリーニングミラーアップ] ※を選ぶ

- MENU ボタンを押して、セットアップメニューの [クリーニングミラーアップ] を選んで、マルチセレクターの ▶ を押します。

※ バッテリー残量が  以下の場合、このメニュー項目は操作できません。

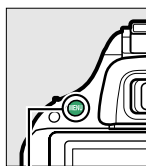

MENU ボタン

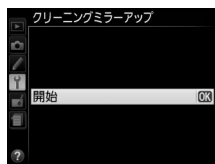

3 ボタンを押す

- 右のようなメッセージが表示され、クリーニングミラーアップの待機状態になります。
- ローパスフィルターのお手入れを止めるには、カメラの電源をOFFにしてください。

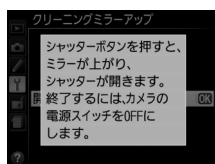

4 シャッターボタンを全押しする

- ミラーが上がり、シャッターが開いた状態になります。



5 ローパスフィルターに光が当たるようにカメラを持ち、ゴミやほこりが付いていないかどうかを点検する

- ゴミやほこりが付いていない場合は、手順7にお進みください。

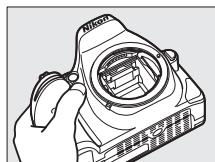

6 ローパスフィルターに付いたゴミやほこりをブローアード払う

- ブラシの付いていないブローアードをお使いください。ブラシでローパスフィルターの表面に傷が付くことがあります。
- ブローアードで取り除けない汚れがある場合は、ニコンサービス機関にクリーニングをお申し付けください。絶対に、手でこすったり、布で拭き取ったりしないでください。

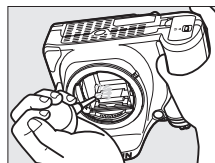

7 カメラの電源をOFFにし、付属のボディーキャップを付ける

- ミラーがダウンしてシャッター幕が閉じます。

✓ 作業中のシャッター幕の破損を防ぐために

カメラのシャッター幕は非常に破損しやすい部品です。シャッター幕はカメラに電源の供給がなくなると、自動的に閉じる構造になっています。作業中に不意にシャッター幕が閉じて破損することを防ぐために、次の点にご注意ください。

- 作業中に電源をOFFにしないでください。
- 作業中にバッテリーやACアダプターを取り外さないでください。
- ミラーアップ中にバッテリー残量が少なくなった場合、電子音が鳴り、セルフタイマーランプが点滅してお知らせします。約2分経過するとシャッター幕が閉じてミラーがダウンするので、ただちに作業を終了してください。

✓ ローパスフィルター上のゴミ付着について

ニコンデジタルカメラは撮像素子の前面にあるローパスフィルターに付着するゴミについて、当社の品質基準に基づいて製造しています。しかし、このカメラはレンズ交換方式のため、レンズ交換の際にカメラ内にゴミが入り込むことがあります。撮影条件によっては、撮像素子前面のローパスフィルターに付着したゴミが写り込む場合があります。カメラ内へのゴミの侵入を防止するため、ほこりの多い場所でのレンズ交換は避け、レンズを外してカメラを保管するときは、必ず付属のボディーキャップを装着してください。その際、ボディーキャップのゴミも必ず除去してください。ローパスフィルターに付着したゴミを、イメージセンサークリーニング（□228）で取り除ききれないときは、上記の手順でクリーニングしていただくか、ニコンサービス機関にクリーニングをお申し付けください。なお、ゴミの写り込みは、別売のCapture NX 2（□222）や画像加工アプリケーションなどで修正できます。

カメラとバッテリーの取り扱い上のご注意

カメラの取り扱い上のご注意

● 強いショックを与えない

カメラやレンズを落としたり、ぶつけたりしないようにご注意ください。強い衝撃や振動を加えると、破損したり精密に調整された部分に悪影響を及ぼします。

● 水にぬらさない

カメラは水にぬらさないようにご注意ください。カメラ内部に水滴が入ったりすると部品がさびついてしまい、修理費用が高額になるだけでなく、修理不能になることがあります。

● 急激な温度変化を与えない

極端に温度差のある場所に急にカメラを持ち込むと、カメラ内外に水滴が生じ、故障の原因となります。カメラをバッグやビニール袋などに入れて、周囲の温度になじませてからお使いください。

● 強い電波や磁気の発生する場所で撮影しない

強い電波や磁気を発生するテレビ塔などの周囲や、強い静電気の周囲では、記録データが消滅したり、撮影画像へのノイズ混入等、カメラが正常に機能しないことがあります。

● 長時間、太陽に向けて撮影または放置しない

太陽などの高輝度被写体に向けて長時間直接撮影したり、放置したりしないでください。過度の光照射は撮像素子の褪色・焼き付きを起こすおそれがあります。また、その際撮影された画像に、真っ白くにじみが生じることがあります。

● カメラ本体のお手入れについて

カメラ本体のお手入れの際は、ブローアードでゴミやほこりを軽く吹き払ってから、乾いた柔らかい布で軽く拭いてください。特に、海辺で使った後は、真水を数滴たらした柔らかい清潔な布で塩分を拭き取ってから、乾いた柔らかい布で軽く拭いて乾かしてください。

● ミラーやレンズの手入れ方法について

ミラーやレンズは傷が付きやすいので、ゴミやほこりが付いているときは、ブローアードで軽く吹き払う程度にしてください。なお、スプレー缶タイプのブローアードの場合、スプレー缶を傾けずにお使いください（中の液体が気化されずに吹き出し、ミラーやレンズを傷つける場合があります）。レンズに万一指紋などが付いてしまった場合は、柔らかい清潔な布に市販のレンズクリーナーを少量湿らせて、軽く拭き取ってください。

● ローパスフィルターの手入れ方法について

撮像素子の前面にあるローパスフィルターのクリーニングの方法については□228をご覧ください。

● シャッター幕に触れない

シャッター幕は非常に薄いため、押さえたり、突いたり、ブローアードなどで強く吹くなどは、絶対にしないでください。傷や変形、破損などの原因となります。

● 風通しのよい場所に保管する

カビや故障などを防ぐため、風通しのよい乾燥した場所を選んでカメラを保管してください。ナフタリンや樟脳の入ったタンスの中、磁気を発生する器具のそば、高温となる夏季の車内、使用しているストープの前などにカメラを置かないでください。故障の原因になります。

● 長期間使用しないときは、バッテリーを取り出し、乾燥剤と一緒に保管する

カメラを長期間使用しないときは、バッテリーの液もれなどからカメラを保護するために、必ずカメラからバッテリーを取り出しておいてください。保管する際は、カメラをポリエチレン袋などに乾燥剤と一緒に入れておくことより安全です。ただし、皮ケースをビニール袋に入れると、変質することがありますので避けてください。バッテリーは高温、多湿となる場所を避けて保管してください。乾燥剤（シリカゲル）は湿気を吸うと効力がなくなるので、ときどき交換してください。カメラを長期間使用しないまま放置しておく、カビや故障の原因となることがあるので、月に一度を目安にバッテリーを入れ、カメラを操作することをおすすめします。

● バッテリーやACアダプターを取り外すときは、必ずカメラの電源をOFFにする

カメラの電源がONの状態、バッテリーを取り出したり、ACアダプターを取り外すと、故障の原因となります。特に撮影中や記録データの削除中に前記の操作は行わないでください。

● 液晶モニターについて

- モニター画面は、非常に精密度の高い技術で作られており、99.99%以上の有効ドットがありますが、0.01%以下でドット抜けするものがあります。そのため、常時点灯（白、赤、青、緑）あるいは非点灯（黒）の画素が一部存在することがありますが、故障ではありません。また、記録される画像には影響ありません。あらかじめご了承ください。
- 屋外では日差しの加減で液晶モニターが見えにくい場合があります。

- 液晶モニター表面を強くこすったり、強く押したりしないでください。液晶モニターの故障やトラブルの原因になります。もしゴミやほこり等が付着した場合は、ブローアで吹き払ってください。汚れがひどいときは、柔らかい布やセーム革等で軽く拭き取ってください。万一、液晶モニターが破損した場合、ガラスの破片などでケガをするおそれがあるので充分ご注意ください。中の液晶が皮膚や目に付着したり、口に入ったりしないよう、充分ご注意ください。

● モアレについて

モアレは、被写体の模様と撮像素子の配列とが干渉して起きる現象で、連続するパターンのある画像（建物の格子や格子模様、格子状に並んだビルの窓など）や、規則的に繰り返す細かい模様を持つ被写体（カーテンレースの網目や衣類など）を撮影したときに発生することがあります。

モアレが発生しやすい被写体を撮影するときは、撮影距離を変える、ズームレンズをご使用の場合はズーミングして焦点距離を変える、被写体に対する角度を変えて撮影する、などの方法をおすすめします。

バッテリーの取り扱いについて

● 使用上のご注意

- バッテリーの使用方法を誤ると液もれにより製品が腐食したり、バッテリーが破裂したりするおそれがあります。次の使用上の注意をお守りください。
 - バッテリーはカメラの電源を OFF にしてから入れる。
 - バッテリーを長時間使用した後は、バッテリーが発熱していることがあるので注意する。
 - バッテリーの端子は、汚さないように注意する。
 - 必ず指定のバッテリーを使う。
 - バッテリーを火の中に投入したり、ショートさせたり、分解したりしない。
 - カメラやチャージャーから取り外したバッテリーには、必ず端子カバーを付ける。
- カメラの使用直後など、バッテリーの温度が高くなっている場合は、温度が下がるのを待ってから充電してください。バッテリー内部の温度が高い状態では、充電ができなかったり、または不完全な充電になるばかりでなく、バッテリーの性能が劣化する原因になります。
- しばらく使わない場合は、カメラでバッテリーを使い切った状態で涼しいところで保管してください。周囲の温度が15℃～25℃くらいの乾燥したところをおすすめします。暑いところや極端に寒いところは避けてください。
- 使用後のバッテリーは半年以内に充電するようおすすめします。長期間保管する場合は、半年に一回程度充電した後、カメラでバッテリーを使い切ってから涼しいところで保管してください。
- 使用しないときは必ずバッテリーをカメラやチャージャーから取り外してください。付けたままにしておくと、電源が切れていても微少電流が流れていますので、過放電になり使えなくなるおそれがあります。

● 撮影前にバッテリーをあらかじめ充電する

撮影前にバッテリーを充電してください。付属のバッテリーは、ご購入時にはフル充電されています。

● 予備バッテリーを用意する

撮影の際は、充電された予備のバッテリーをご用意ください。特に、海外の地域によってはバッテリーの入手が困難な場合があるので、ご注意ください。

● 低温時にはフル充電したバッテリーを使用し、予備のバッテリーを用意する

低温時に消耗したバッテリーを使用すると、カメラが作動しないことがあります。低温時にはフル充電したバッテリーを使用し、保温した予備のバッテリーを用意して暖めながら交互に使用してください。低温のために一時的に性能が低下して使えなかったバッテリーでも、常温に戻ると使えることがあります。

● バッテリーの残量について

- 電池残量がなくなったバッテリーをカメラに入れたまま、何度も電源のON/OFFを繰り返すと、バッテリーの寿命に影響を及ぼすおそれがあります。電池残量がなくなったバッテリーは、充電してお使いください。
- 十分に充電したにもかかわらず、室温での使用状態でバッテリーの使用時間が極端に短くなってきた場合は、バッテリーの寿命です。新しいリチャージャブルバッテリー EN-EL14 をお求めください。

● 充電が完了したバッテリーを続けて再充電しない

バッテリー性能が劣化します。

● 小型充電式電池のリサイクル

不要になった充電式電池は、貴重な資源を守るために、廃棄しないで充電式電池リサイクル協力店へお持ちください。



Li-ion00

数字の有無と数値は、電池によって異なります。

撮影モード別：設定できる機能一覧

それぞれの撮影モードごとに、設定できる機能とできない機能をまとめています。表の見方は次の通りです。

- ：設定できます。ツーボタンリセット（□53）で初期設定に戻ります。
- △：設定できます。撮影メニュー [撮影メニューのリセット]（□156）で初期設定に戻ります。
- ：設定できません。撮影モードを切り換えると、初期設定に戻ります。
- ◎：設定できます。カスタムメニュー [カスタムメニューのリセット]（□163）で初期設定に戻ります。
- ：設定できません。

■ 撮影モード 、、P、S、A、M、、、、、、、、、、、、

	AUTO		P	S	A	M								
画質モード	● △	● △	● △	● △	● △	● △	● △	● △	● △	● △	● △	● △	● △	● △
画像サイズ	● △	● △	● △	● △	● △	● △	● △	● △	● △	● △	● △	● △	● △	● △
ホワイトバランス	—	—	● △	● △	● △	● △	—	—	—	—	—	—	—	—
ピクチャーコントロール	—	—	● △	● △	● △	● △	—	—	—	—	—	—	—	—
自動ゆがみ補正	△	△	△	△	△	△	△	△	△	△	△	△	△	△
色空間	△	△	△	△	△	△	△	△	△	△	△	△	△	△
撮影メニュー	アクティブD-ライティング	—	—	● △	● △	● △	● △	—	—	—	—	—	—	—
	HDR（ハイダイナミックレンジ）	—	—	● △	● △	● △	● △	—	—	—	—	—	—	—
	長秒時ノイズ低減	△	△	△	△	△	△	△	△	△	△	△	△	△
	高感度ノイズ低減	△	△	△	△	△	△	△	△	△	△	△	△	△
ISO感度設定	—	—	● △	● △	● △	● △	—	—	● △	● △	● △	● △	● △	● △
レリーズモード	● ○ △	● ○ △	● △	● △	● △	● △	● ○ △	● ○ △	● ○ △	● ○ △	● ○ △	● ○ △	● ○ △	● ○ △
多重露出*	—	—	● △	● △	● △	● △	—	—	—	—	—	—	—	—
インターバルタイマー撮影	△	△	△	△	△	△	△	△	△	△	△	△	△	△
動画の設定	△	△	△	△	△	△	△	△	△	△	△	△	△	△
撮影関連の設定	ファインダー撮影時のフォーカスモード	●	●	●	●	●	—	●	●	●	●	●	●	●
	ファインダー撮影時のAFエリアモード	● ○	● ○	●	●	●	●	—	● ○	—	● ○	● ○	● ○	● ○

		AUTO		P	S	A	M							
撮影関連の設定	ライブビュー/動画撮影時のフォーカスモード	●	●	●	●	●	●	●	●	●	●	●	●	●
	ライブビュー/動画撮影時のAFエリアモード	—	—	●	●	●	●	○	○	—	○	○	○	○
	AE/AFロックボタンのホールド状態	—	—	●	●	●	●	○	○	○	○	○	○	○
	プログラムシフト	—	—	●	—	—	—	—	—	—	—	—	—	—
	測光モード	—	—	●	●	●	●	—	—	—	—	—	—	—
	露出補正	—	—	●	●	●	●	○	—	—	—	—	—	—
	オートブラケティング	—	—	●	●	●	●	—	—	—	—	—	—	—
	フラッシュモード	● ○	—	●	●	●	●	—	● ○	—	—	—	—	—
	調光補正	—	—	●	●	●	●	—	—	—	—	—	—	—
	a1：AF-Cモード時の優先	○	○	○	○	○	○	○	○	○	○	○	○	○
a2：AF点数切り換え	○	○	○	○	○	○	○	○	○	○	○	○	○	○
a3：内蔵AF補助光の照射設定	○	○	○	○	○	○	—	○	—	○	○	○	○	
a4：フォーカスイドインジケータ	○	○	○	○	○	○	○	○	○	○	○	○	○	
b1：露出設定ステップ幅	○	○	○	○	○	○	○	○	○	○	○	○	○	
c1：半押しAEロック	○	○	○	○	○	○	○	○	○	○	○	○	○	
c2：パワーオフ時間	○	○	○	○	○	○	○	○	○	○	○	○	○	
c3：セルフタイマー	○	○	○	○	○	○	○	○	○	○	○	○	○	
c4：リモコン待機時間 (ML-L3)	○	○	○	○	○	○	○	○	○	○	○	○	○	
d1：電子音設定	○	○	○	○	○	○	○	○	○	○	○	○	○	
d2：ファインダー内格子線表示	○	○	○	○	○	○	○	○	○	○	○	○	○	
d3：ISO感度表示	○	○	○	○	○	○	○	○	○	○	○	○	○	
d4：連番モード	○	○	○	○	○	○	○	○	○	○	○	○	○	
d5：露出ディレーモード	○	○	○	○	○	○	○	○	○	○	○	○	○	
d6：デート写し込み設定	○	○	○	○	○	○	○	○	○	○	○	○	○	
e1：内蔵フラッシュ発光/ 外付けフラッシュ発光	—	—	○	○	○	○	—	—	—	—	—	—	—	
e2：オートブラケティングの セット	—	—	○	○	○	○	—	—	—	—	—	—	—	
f1：Fnボタンの機能	○	○	○	○	○	○	○	○	○	○	○	○	○	
f2：AE/AFロックボタンの機能	○	○	○	○	○	○	○	○	○	○	○	○	○	
f3：コマンドダイヤル回転方向 の変更	○	○	○	○	○	○	○	○	○	○	○	○	○	
f4：カードなし時リリース	○	○	○	○	○	○	○	○	○	○	○	○	○	
f5：インジケータの+/-方向	○	○	○	○	○	○	○	○	○	○	○	○	○	

※ ツーボタンリセット時は、多重露出モードが解除されます。その他の設定はリセットされません。

a1: AF-Cモード時の優先	○	○	○	○	○	○	○	○	○	○	○	○	○	○	○	○
a2: AF点数切り換え	○	○	○	○	○	○	○	○	○	○	○	○	○	○	○	○
a3: 内蔵AF補助光の照射設定	○	—	○	—	○	○	—	○	—	—	—	—	○	○	○	○
a4: フォーカスイドインジケータ	○	○	○	○	○	○	○	○	○	○	○	○	○	○	○	○
b1: 露出設定ステップ幅	○	○	○	○	○	○	○	○	○	○	○	○	○	○	○	○
c1: 半押しAEロック	○	○	○	○	○	○	○	○	○	○	○	○	○	○	○	○
c2: パワーオフ時間	○	○	○	○	○	○	○	○	○	○	○	○	○	○	○	○
c3: セルフタイマー	○	○	○	○	○	○	○	○	○	○	○	○	○	○	○	○
c4: リモコン待機時間(ML-L3)	○	○	○	○	○	○	○	○	○	○	○	○	○	○	○	○
d1: 電子音設定	○	○	○	○	○	○	○	○	○	○	○	○	○	○	○	○
d2: ファインダー内格子線表示	○	○	○	○	○	○	○	○	○	○	○	○	○	○	○	○
d3: ISO感度表示	○	○	○	○	○	○	○	○	○	○	○	○	○	○	○	○
d4: 連番モード	○	○	○	○	○	○	○	○	○	○	○	○	○	○	○	○
d5: 露出ディレイモード	○	○	○	○	○	○	○	○	○	○	○	○	○	○	○	○
d6: デート写し込み設定	○	○	○	○	○	○	○	○	○	○	○	○	○	○	○	○
e1: 内蔵フラッシュ発光/外付けフラッシュ発光	—	—	—	—	—	—	—	—	—	—	—	—	—	—	—	—
e2: オートブラケティングのセット	—	—	—	—	—	—	—	—	—	—	—	—	—	—	—	—
f1: Fnボタンの機能	○	○	○	○	○	○	○	○	○	○	○	○	○	○	○	○
f2: AE/AFロックボタンの機能	○	○	○	○	○	○	○	○	○	○	○	○	○	○	○	○
f3: コマンドダイヤル回転方向の変更	○	○	○	○	○	○	○	○	○	○	○	○	○	○	○	○
f4: カードなし時レリーズ	○	○	○	○	○	○	○	○	○	○	○	○	○	○	○	○
f5: インジケータの+/-方向	○	○	○	○	○	○	○	○	○	○	○	○	○	○	○	○

カスタムメニュー

撮影モードP（マルチプログラムオート）のプログラム線図

次のグラフは、撮影モードがPのとき（□56）の露出制御プログラム（ISO 100の場合）を表しています。

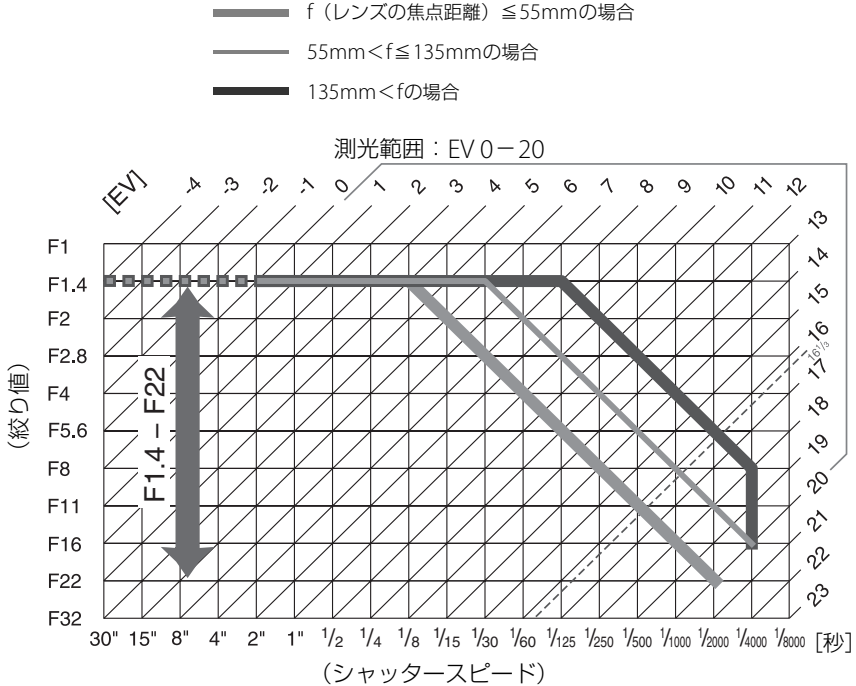

- 測光範囲により、EV値の両端に制限があります。
- マルチパターン測光では、ISO 100の場合16 1/3を超えるEV値では、全て16 1/3として制御されます。

故障かな？と思ったら

カメラの動作がおかしいときは、ご購入店やニコンサービス機関にお問い合わせになる前に、次の項目をご確認ください。

電源・表示関連

● 電源ONの状態でも、カメラの操作ができない

- 画像や動画の記録などの処理が終わるまでお待ちください。
- 操作できない状態が続くときは、電源をOFFにする操作をしてください。電源がOFFにならない場合は、バッテリーを入れ直してください。ACアダプター使用時は付け直してください。
 - 記録中であったデータは保存されません。
 - 保存済みのデータはバッテリーやACアダプターの取り外しでは失われません。

● ファインダー内がはっきり見えない

視度調節ダイヤルで調節してください。調節後も見え方が不十分な場合は、別売の接眼補助レンズをお使いください (□16、223)。

● ファインダー内や液晶モニターの表示が、すぐに消えてしまう

カスタムメニューc2 [パワーオフ時間] で、表示が消えるまでの時間を設定できます (□165)。

● インフォ画面が表示されない

- シャッターボタンの半押し中はインフォ画面は表示されません。
- シャッターボタンを半押しして指を放してください。それでもインフォ画面が表示されない場合は：
 - セットアップメニューの [インフォ画面の自動表示] が [自動表示しない] になっています (□179)。
 - バッテリー残量がありません (□14、19)。

● ファインダー内の表示が薄い、表示が遅い

低温や高温のときは液晶表示の濃度が変わったり、応答速度が遅くなることがあります。

撮影関連 (全撮影モード共通)

● 電源をONにしてから、撮影できる状態になるまでに時間がかかる

SDカード内にフォルダーや画像が大量にあるときは、ファイル検索のため時間がかかる場合があります。

● シャッターがきれない

- 残量のあるSDカードが入っていますか？ (□15、19)
- SDカードがロックされていませんか？ (□18)
- 内蔵フラッシュの充電中はシャッターがきれません (□22)。
- ピント表示 (●) は点灯していますか？ (□21)
- レンズの絞りリングは最小絞り (最も大きい値) になっていますか？ (□213)
- CPUレンズが装着されていますか？非CPUレンズは撮影モードM以外ではお使いになれません (□216)。
- カスタムメニューf4 [カードなし時リリース] が [リリース禁止] になっていませんか？ (□174)

● **連続撮影できない**

内蔵フラッシュが発光する場合は、連続撮影できません (□45)。

● **ファインダーで見た視野と、撮影される画像の範囲が違う**

このカメラのファインダー視野率は上下左右とも約95%です。このため、ファインダーで見た視野よりも、やや広い範囲が撮影されます (□249)。

● **ピントが合わない**

- AF-Sレンズ、AF-Iレンズ以外の場合、オートフォーカス撮影はできません。
- 次のような被写体では、オートフォーカスではピントが合わせづらい場合があります。マニュアルフォーカス、フォーカスロックを利用して撮影してください (□38、40)。
明暗差がはっきりしない/遠くのものと同くのもの混在する/連続した繰り返しパターン/輝度差が著しく異なる/背景に対して主要被写体が小さい/絵柄が細かい
- フォーカスモードが **[MF]** (マニュアルフォーカス) になっていませんか? (□33)

● **シャッターボタンを半押ししても、フォーカスロックされない**

ファインダー撮影時の **[フォーカスモード]** が **[AF-C]** のとき、または **[AF-A]** で自動的に **[AF-C]** が選ばれたときは、**半押し (Fn)** ボタンでフォーカスをロックしてください (□33、38)。

● **フォーカスポイントを選べない**

- **[AFエリアモード]** が **[AF-S]** (オートエリアAF) のときは、選べません (□36)。
- 半押しタイマーがオフになっていませんか? フォーカスポイントを選択するには、シャッターボタンを半押しして半押しタイマーをオンにしてください (□22)。

● **AFエリアモードを変更できない**

フォーカスモードが **[MF]** (マニュアルフォーカス) になっていませんか? (□33、98)

● **画像サイズを変更できない**

[画質モード] がRAWを含む画質モードのときは、画像サイズを変更できません (□43)。

● **画像の記録に時間がかかる**

撮影メニュー **[長秒時ノイズ低減]** が **[する]** になっていませんか? (□158)

● **画像がざらつく**

- ISO感度が高くなっていませんか? 撮影メニュー **[高感度ノイズ低減]** を **[強め]**、**[標準]**、**[弱め]** のいずれかに設定すると、ざらつきを低減できます (□159)。
- シャッタースピードが1秒より低速な場合は、ざらつきが発生しやすくなります。撮影メニュー **[長秒時ノイズ低減]** を **[する]** にして撮影すると、ざらつきを低減できます (□158)。
- アクティブD-ライティングを設定していませんか? 撮影シーンによっては、ざらつきが強調される場合があります (□70)。

● **リモコンの送信ボタンを押しても撮影できない**

- リモコンの電池残量はありますか? (□223)
- リモコンモードに設定されていますか? (□30)
- フラッシュの充電中は、シャッターがきれません (□31)
- 送信ボタンを押す前にカスタムメニュー c4 **[リモコン待機時間 (ML-L3)]** を過ぎると、リモコンモードはリセットされます (□166)。
- 極端な逆光状態などでは、別売のリモコンML-L3でのリモコン撮影ができない場合があります。

● 電子音が鳴らない

- カスタムメニュー d1 [電子音設定] が [電子音なし] になっていませんか？ (□167)
- リリースモードが [🔇] (静音撮影) になっていませんか？ (□28)
- ファインダー撮影時のフォーカスモードが [AF-C] のとき、または [AF-A] で自動的に [AF-C] が選ばれたとき、[MF] (マニュアルフォーカス) のときは電子音は鳴りません (□33)。
- 動画撮影中は電子音は鳴りません (□105)

● 画像にゴミが写り込む

- レンズの前面または背面 (マウント側) が汚れていませんか？
- 撮像素子の前面にあるローパスフィルターにゴミが付着していませんか？イメージセンサークリーニングを行ってください (□228)。

● データ写し込みができない

RAWを含む画質モードに設定されていませんか？ (□42、169)

● 動画に音声録音されない

撮影メニュー [動画の設定] の [録音設定] が [録音しない] になっていませんか？ (□108)

● ライブビュー表示中や動画撮影時に画面にちらつきや横縞が生じる

セットアップメニュー [フリッカー低減] の設定を、カメラをお使いになる地域の電源周波数に合わせてください (□181)。

● 選択または設定できないメニュー項目がある

撮影モードによっては、設定できない機能があります。この場合、その項目は選べません (□235)。

撮影関連 (撮影モードP、S、A、M)

● シャッターがきれない

- CPUレンズが装着されていますか？非CPUレンズは撮影モードM以外ではお使いになれません (□216)。
- 撮影モードMでシャッタースピードをBulbまたはTimeに設定し、そのまま撮影モードをSに変更した場合は、シャッタースピードを再設定してから撮影してください (□57)。

● 設定できるシャッタースピードの範囲が狭い

- フラッシュ撮影時は、シャッタースピードが制限されます (□48)。
- 撮影メニュー [動画の設定] の [動画のマニュアル設定] が [する] のときは、フレームレートによってシャッタースピードは制限されます (□109)。

● 画像の色合いがおかしい

- ホワイトバランスは正しく設定されていますか？ (□77)
- [ピクチャーコントロール] は正しく設定されていますか？ (□88)

● ホワイトバランスのプリセットマニュアルのデータが取得できない

被写体が明るすぎるか、暗すぎます (□81)。

● ホワイトバランスのプリセットマニュアルのデータとして設定できない画像がある

この機種以外のカメラで撮影した画像は、プリセットマニュアルデータとして設定することはできません (□83)。

● **【ピクチャーコントロール】の効果が安定しない**

【ピクチャーコントロール】、【カスタムピクチャーコントロール】の調整画面で、【輪郭強調】、【コントラスト】、【色の濃さ（彩度）】のいずれかが【A】（オート）に設定されています。ピクチャーコントロールの効果を一定にするには、これらの項目を【A】（オート）以外に設定してください（□91）。

● **測光モードが変更できない**

AEロック中は測光モードを変更できません（□64）。

● **露出補正ができない**

撮影モードがMの場合、露出補正を行っても、露出インジケーターの基準値が変わるだけで、シャッタースピードと絞り値は変化しません（□67）。

● **画像の一部が赤っぽくなる**

シャッタースピードをBulbまたはTimeにした場合など、長時間露出で撮影すると、画像の一部が赤っぽくなる場合があります。この現象は、撮影メニュー【長秒時ノイズ低減】を【する】に設定することで低減できます（□158）。

再生関連

● **RAW画像が表示されない**

【画質モード】を【RAW + FINE】、【RAW + NORMAL】、【RAW + BASIC】にして撮影した画像は、JPEG画像しか再生されません（□43）。

● **全ての画像が表示されない**

再生メニュー【再生フォルダー設定】を【全てのフォルダー】にしてください。なお、【全てのフォルダー】にした後に撮影すると、【再生フォルダー設定】は自動的に【記録中のフォルダー】に変更されます（□153）。

● **画像の縦位置・横位置が正しく表示されない**

- 再生メニュー【縦位置自動回転】が【しない】になっていませんか？（□154）
- セットアップメニュー【縦横位置情報の記録】が【しない】になっていませんか？（□183）
- 撮影直後の画像確認時は、自動回転しません（□154）。
- カメラを上向き・下向きにして撮影すると、縦横位置情報が正しく得られない場合があります（□183）。

● **画像を削除できない**

- SDカードがロックされていませんか？（□18）
- 画像にプロテクトが設定されていませんか？（□129）

● **画像が編集できない**

このカメラでは編集できない画像です（□188）。

● **プリント指定ができない**

- SDカードがロックされていませんか？（□18）
- SDカードの空き容量が不足していませんか？（□19）

● **RAW画像をプリントできない**

- 画像編集メニューの【簡単レタッチ】や【RAW現像】などでRAW画像からJPEG画像を作成してからプリントしてください（□197、200）。
 - RAW画像はパソコンに転送してから、付属ソフトウェアや別売のCapture NX 2などのソフトウェアを使ってプリントしてください（□138）。
-

● **画像がテレビに映らない**

セットアップメニュー [ビデオ出力] が正しく設定されていますか？ (□181)

● **画像がHDMI機器で再生できない**

市販のHDMIケーブルが正しく接続されているか確認してください (□150)。

● **HDMI-CEC対応機器のリモコンから制御できない**

- セットアップメニューの [HDMI] の [機器制御] が [する] になっているか確認してください (□151)。
- テレビ側のHDMI-CECの設定については、テレビの使用説明書などをご覧ください。

● **画像をパソコンに転送できない**

お使いのパソコンのOSによっては、カメラをパソコンに接続して画像を転送できないことがあります (□137)。カードリーダーなどの機器を使って、SDカードの画像をパソコンに保存してください。

● **Capture NX 2で画像が表示されない**

ソフトウェアのバージョンが最新になっていますか？ (□222)

● **Capture NX 2でイメージダストオフ機能が動作しない**

次の場合は、イメージセンサークリーニングにより、ローパスフィルター表面のゴミの位置が変わってしまうため、イメージダストオフ機能を使用できません (□180)。

- イメージセンサークリーニングを実行する前に撮影した画像に対して、クリーニング後に取得したイメージダストオフデータを使ってゴミの写り込みを取り除こうとしたとき
- イメージセンサークリーニングを実行する前に取得したイメージダストオフデータを使って、クリーニング後に撮影した画像に対してゴミの写り込みを取り除こうとしたとき

その他

● **撮影日時が正しく表示されない**

カメラの内蔵時計は合っていますか？カメラの内蔵時計は腕時計などの一般的な時計ほど精度は高くないため、定期的に日時設定を行うことをおすすめします (□16、182)。



● **表示されているメニュー項目が選択できない**



- SDカードをカメラに挿入していないときは、選択できない項目があります (□15、187)。
 - 一部のメニュー項目は、カメラの設定状況によって選択できない場合があります (□13、235)。
-

警告メッセージ



液晶モニターとファインダーに表示される警告メッセージの意味は次の通りです。

警告表示について

液晶モニターに , またはファインダー内に  が点滅している場合に  (?) ボタンを押すと、警告の内容を確認することができます。

こんなとき		対処方法	□
液晶モニター	ファインダー内表示		
レンズの絞りリングを最小絞り（一番大きい数字）にしてください。	FE E (点滅)	レンズの絞りリングを最小絞り（最も大きい値）にしてください。	15、213
レンズ未装着	F- -/? (点滅)	<ul style="list-style-type: none"> • レンズを装着してください。 • 非CPUレンズを装着しているときは、撮影モード M で撮影してください。 	15 216
撮影できません。バッテリーを交換してください。	 /?	残量のあるバッテリーに交換してください。	14
このバッテリーは使用できません。専用バッテリーに交換してください。	 (点滅)	専用バッテリーに交換してください。	222
起動エラーが発生しました。復旧には電源スイッチをOFFにして再度ONにしてください。	 /[Errr] (点滅)	電源を一度OFFにしてから、バッテリーを入れ直し、もう一度電源をONにしてください。	2、14
バッテリーが残り少なくなりました。ただちに作業を終了し、電源スイッチをOFFにしてください。	—	クリーニングを中止し、電源をOFFにしてください。	231
日時未設定	—	日時を設定してください。	16、182
メモリーカード未挿入	[-E-]/? (点滅)	SDカードを正しく入れてください。	15
メモリーカードが書き込み禁止になっています。	[d] (点滅)	SDカードのロックを解除してください。	18
Eye-Fiカードは書き込み禁止の状態では使用できません。	[d]/[Errr] (点滅)	Eye-Fiカードのロックを解除してください。	18

こんなとき		対応方法	□
液晶モニター	ファインダー内表示		
このメモリーカードは壊れている可能性があるため、使用できません。カードを交換してください。	[d/Err] (点滅)	<ul style="list-style-type: none"> このカメラで使用できる SD カードであるかどうかを確認してください。 SDカードを初期化し直してください。状況が改善しない場合は、SDカードが壊れている可能性があります。ニコンサービス機関にご相談ください。 新規フォルダー作成時にこのメッセージが表示された場合は、不要な画像を削除してください。 新しいSDカードに交換してください。 セットアップメニューの [Eye-Fi送信機能] を [無効] にしても、電波が出力される場合があります。カメラの電源をOFFにしてからEye-Fiカードを取り出し、SDカードに交換してください。 	15、225 18、271 130 15、225 185
このメモリーカードは初期化（フォーマット）されていません。フォーマットしてください。	[For] (点滅)	<ul style="list-style-type: none"> SDカードをカメラで初期化してください。 電源をOFFにしてから、正しく初期化されたSDカードに交換してください。 	18 15
メモリーカード空き容量不足	Ful/O/? (点滅)	<ul style="list-style-type: none"> SD カードに記録されている画像を削除して、SD カードに画像ファイルが保存可能な状態にしてください。必要な画像はパソコンなどに転送してバックアップしてください。 新しいSDカードに交換してください。 	130、138 15
—	● (点滅)	構図を変えるか、マニュアル（手動）でピントを合わせてください。	21、34、40
被写体が明るすぎます	☺ (点滅)	<ul style="list-style-type: none"> ISO感度を低くしてください。 シャッタースピードをより高速側にセットしてください。 絞りを絞り込んで（より大きい数値にして）ください。 市販のND（光量調節用）フィルターをお使いください。 ☺の場合は、撮影モードを切り換えてください。 	49 57、59 58、59 222 3
被写体が暗すぎます	☹ (点滅)	<ul style="list-style-type: none"> ISO感度を高くしてください。 フラッシュをお使いください。 シャッタースピードをより低速側にセットしてください。 絞りを開いて（より小さい数値にして）ください。 	49 45 57、59 58、59

こんなとき		対処方法	📖
液晶モニター	ファインダー内表示		
Sモード時Bulb制御不可	bulb (点滅)	<ul style="list-style-type: none"> シャッタースピードを変えてください。 撮影モードMで撮影してください。 	57 59
HDRモード時 Bulb制御不可	bulb (点滅)	<ul style="list-style-type: none"> シャッタースピードを変えてください。 HDR (ハイダイナミックレンジ) を [OFF しない] にしてください。 	59、61 72
インターバル撮影中	—	インターバルタイマー撮影中は、メニュー操作や画像の再生を行うことはできません。インターバルタイマー撮影を中止するには、電源をOFFにしてください。	—
—	 (点滅)	フラッシュがフル発光しました。撮影に必要な光量が不足している可能性があります。撮影距離、絞り、フラッシュ調光範囲、ISO感度などをご確認ください。	—
—	 (点滅)	<ul style="list-style-type: none"> フラッシュをお使いください。 撮影距離、絞り値、調光範囲、ISO感度などを確認してください。 別売スピードライトSB-400をお使いの場合に、装着したSB-400の位置がバウンス位置になっていると、この警告表示になります。バウンスで撮影するときは、そのまま撮影を続けてください。 レンズの焦点距離が 18mm より広角になっています。焦点距離を18mm以上にしてください。 別売スピードライトSB-400をお使いの場合に、レンズの焦点距離が短すぎると、この警告表示になり、画像の周辺が暗くなることを警告します。この場合、レンズの焦点距離を長くしてください。 	45 48、49、 58 — — —
スピードライトエラー	 (点滅)	接続中のスピードライトはバージョンアップに失敗しているため使用できません。ニコンサービス機関にご相談ください。	271
何らかの異常を検出しました。復旧にはシャッターボタンをもう一度押してください。	Err (点滅)	もう一度シャッターボタンを押してください。警告表示が解除されない場合や、頻繁に警告が表示される場合は、ニコンサービス機関にご相談ください。	271
起動エラーが発生しました。サービス機関にお問い合わせください。	Err (点滅)	ニコンサービス機関にご相談ください。	271

こんなとき		対処方法	□
液晶モニター	ファインダー内表示		
測光機能エラー	Err (点滅)	ニコンサービス機関にご相談ください。	271
ライブビューを開始できません。 カメラ内部の温度が下がるまでしばらくお待ちください。	—	カメラ内部の温度が下がるまで、ライブビュー撮影または動画撮影を一時休止してください。	103、 107
撮影画像がありません。	—	<ul style="list-style-type: none"> • 画像が記録されているSDカードを入れてください。 • 再生メニューの【再生フォルダー設定】で、表示可能な画像があるフォルダーを選択してください。 	15 153
このファイルは表示できません。	—	<ul style="list-style-type: none"> • パソコンで編集した画像など、DCF規格の画像ファイルではないため、再生できません。 • 画像ファイルに異常があるため再生できません。 	—
このファイルは選択できません。	—	このカメラで撮影または編集した画像しか画像編集できません。	188
処理できる画像がありません。	—	【RAW現像】で画像編集できるのはRAW画像だけです。	197
プリンターの状態を確認してください。*	—	インク交換してください。インクに残量がある場合は、プリンターの状態を確認してください。	—
用紙を確認してください。*	—	指定したサイズの用紙がセットされていません。指定したサイズの用紙をセットした後、【継続】を選んで \odot ボタンを押して、プリントを再開してください。	—
紙詰まりです。*	—	用紙が詰まりました。詰まった用紙を取り除いた後、【継続】を選んで \odot ボタンを押して、プリントを再開してください。	—
用紙がありません。*	—	用紙がセットされていません。指定したサイズの用紙をセットした後、【継続】を選んで \odot ボタンを押して、プリントを再開してください。	—
インクを確認してください。*	—	インクに異常があります。インクを確認した後、【継続】を選んで \odot ボタンを押して、プリントを再開してください。	—
インクがありません。*	—	インクがなくなりました。インクを交換した後、【継続】を選んで \odot ボタンを押して、プリントを再開してください。	—

* プリンターの使用説明書も併せてご覧ください。



主な仕様

■ニコンデジタルカメラD5200

型式	
型式	レンズ交換式一眼レフレックスタイプデジタルカメラ
レンズマウント	ニコンFマウント（AF接点付）
実撮影画角	ニコンDXフォーマット、焦点距離が約1.5倍のレンズのFXフォーマットでの画角に相当
有効画素数	
有効画素数	2410万画素
撮像素子	
方式	23.5×15.6 mmサイズCMOSセンサー
総画素数	2471万画素
ダスト低減機能	イメージセンサークリーニング、 イメージダストオフデータ取得（別売Capture NX 2必要）
記録形式	
記録画素数	<ul style="list-style-type: none">6000×4000ピクセル（サイズL）4496×3000ピクセル（サイズM）2992×2000ピクセル（サイズS）
画質モード	<ul style="list-style-type: none">RAW 14bit（圧縮）JPEG-Baseline準拠、圧縮率（約）：FINE（1/4）、NORMAL（1/8）、BASIC（1/16）RAWとJPEGの同時記録可能
ピクチャーコントロールシステム	スタンダード、ニュートラル、ビビッド、モノクローム、ポートレート、風景、いずれも調整可能、カスタムピクチャーコントロール登録可能
記録媒体	SDメモリーカード、SDHCメモリーカード、SDXCメモリーカード（SDHCメモリーカード、SDXCメモリーカードはUHS-I規格に対応）
対応規格	DCF 2.0（Design rule for Camera File system）、 DPOF（Digital Print Order Format）、 Exif 2.3（Exchangeable image file format for digital still cameras）、 PictBridge
ファインダー	
ファインダー	アイレベル式ペンタミラー使用一眼レフレックス式ファインダー
視野率	上下左右とも約95%（対実画面）
倍率	約0.78倍（50mm f/1.4レンズ使用、∞、-1.0 m ⁻¹ のとき）
アイポイント	接眼レンズ面中央から17.9mm（-1.0 m ⁻¹ のとき）
視度調節範囲	-1.7～+0.7m ⁻¹
ファインダースクリーン	B型クリアマットスクリーン VII
ミラー	クイックリターン式
レンズ絞り	瞬間復元式、電子制御式

レンズ	
交換レンズ	<ul style="list-style-type: none"> • オートフォーカス可能レンズ：AF-SおよびAF-Iレンズ • オートフォーカス不可レンズ：AF-SおよびAF-I以外のGまたはDタイプレンズ、GまたはDタイプ以外のAFレンズ（IX用レンズ、F3AF用レンズは使用不可）、Pタイプレンズ、非CPUレンズ（撮影モードM（マニュアル）で使用可能、ただしカメラで測光は不可） ※ 開放F値がF5.6以上明るいレンズでフォーカスエイド可能
シャッター	
型式	電子制御上下走行式フォーカルプレーンシャッター
シャッタースピード	1/4000～30秒（1/3ステップ、1/2ステップに変更可能）、Bulb、Time（別売のリモコンML-L3使用）
フラッシュ同調シャッタースピード	X=1/200秒以下の低速シャッタースピードで同調
レリーズ機能	
レリーズモード	<ul style="list-style-type: none"> • S：1コマ撮影、L：低速連続撮影、H：高速連続撮影、☺：セルフタイマー、2s：2秒リモコン（ML-L3）、瞬：瞬時リモコン（ML-L3）、回：静音撮影 • インターバルタイマー撮影可能
連続撮影速度	L ：最高約3コマ/秒、 H ：最高約5コマ/秒（フォーカスモードがマニュアルフォーカス、撮影モードが S （シャッター優先オート）または M （マニュアル）、1/250秒以上の高速シャッタースピード、その他が初期設定時）
セルフタイマー	作動時間：2、5、10、20秒、撮影コマ数：1～9コマ
露出制御	
測光方式	2016分割RGBセンサーによるTTL開放測光方式
測光モード	<ul style="list-style-type: none"> • マルチパターン測光：3D-RGBマルチパターン測光Ⅱ（GまたはDタイプレンズ使用時）、RGBマルチパターン測光Ⅱ（その他のCPUレンズ使用時） • 中央部重点測光：φ8 mm相当を測光（中央部重点度約75%） • スポット測光：φ3.5 mm相当（全画面の約2.5%）を測光、フォーカスポイントに連動して測光位置可動
測光範囲	<ul style="list-style-type: none"> • マルチパターン測光、中央部重点測光：0～20 EV • スポット測光：2～20 EV（ISO 100、f/1.4レンズ使用時、常温20℃）
露出計連動	CPU連動方式
撮影モード	<ul style="list-style-type: none"> • ☺：オート、☹：発光禁止オート、P：マルチプログラムオート（プログラムシフト可能）、S：シャッター優先オート、A：絞り優先オート、M：マニュアル • シーンモード：人：ポートレート、山：風景、花：こどもスナップ、テ：スポーツ、👤：クローズアップ、🌃：夜景ポートレート、🌃：夜景、🎉：パーティー、🌨：海・雪、🔥：夕焼け、🌃：トワイライト、🐶：ペット、🕯：キャンドルライト、🍡：桜、🍁：紅葉、🍴：料理 • スペシャルエフェクトモード：👁：ナイトビジョン、🎨：カラースケッチ、🎭：ミニチュア効果、🖌：セレクトカラー、👤：シルエット、🔑：ハイキー、👤：ローキー
露出補正	P、S、A、M モード時に設定可能、範囲：±5段、補正ステップ：1/3、1/2ステップに変更可能

露出制御	
オートブラケティング	<ul style="list-style-type: none"> AEブラケティング時、撮影コマ数：3コマ、補正ステップ：1/3、1/2ステップ ホワイトバランスブラケティング時、撮影コマ数：3コマ、補正ステップ：1ステップ アクティブD-ライティングブラケティング時、撮影コマ数：2コマ
AEロック	⌂ (O-m) ボタンによる輝度値ロック方式
ISO感度 (推奨露光指数)	ISO 100～6400 (1/3ステップ)、ISO 6400に対し約0.3、0.7、1、2段 (ISO 25600相当) の増感、感度自動制御が可能
アクティブ D-ライティング	オート、より強め、強め、標準、弱め、しない
オートフォーカス	
方式	TTL位相差検出方式：フォーカスポイント39点（うち、クロスタイプセンサー9点）、マルチCAM 4800DXオートフォーカスセンサーモジュールで検出、AF補助光（約0.5～3 m）付
検出範囲	-1～+19 EV (ISO 100、常温 (20°C))
レンズサーボ	<ul style="list-style-type: none"> オートフォーカス (AF)：シングルAFサーボ (AF-S)、コンティニユアスAFサーボ (AF-C)、AFサーボモード自動切り換え (AF-A) を選択可能、被写体条件により自動的に予測駆動フォーカスに移行 マニュアルフォーカス (MF)：フォーカスイド可能
フォーカスポイント	<ul style="list-style-type: none"> AF39点設定時：39点のフォーカスポイントから1点を選択 AF11点設定時：11点のフォーカスポイントから1点を選択
AFエリアモード	シングルポイントAF、ダイナミックAF (9点、21点、39点)、オートエリアAF、3D-トラッキング
フォーカスロック	⌂ (O-m) ボタン、またはシングルAFサーボ (AF-S) 時にシャッターボタン半押し
フラッシュ	
内蔵フラッシュ	 時：オートポップアップ方式による自動発光 P、S、A、M、11 時：押しボタン操作による手動ポップアップ方式 ガイドナンバー：約12 (マニュアルフル発光時約13) (ISO 100・m、20°C)
調光方式	2016分割RGBセンサーによるTTL調光制御 ：内蔵フラッシュ、SB-910、SB-900、SB-800、SB-700、SB-600またはSB-400でi-TTL-BL調光 (マルチパターン測光または中央部重点測光)、スタンダードi-TTL調光 (スポット測光) 可能
フラッシュモード	通常発光オート、赤目軽減オート、通常発光オート+スローシャッター、赤目軽減オート+スローシャッター、通常発光、赤目軽減発光、通常発光+スローシャッター、赤目軽減発光+スローシャッター、後幕発光+スローシャッター、後幕発光、発光禁止
調光補正	範囲：-3～+1段、補正ステップ：1/3、1/2ステップ
レディーライト	内蔵フラッシュ、別売スピードライト使用時に充電完了で点灯、フル発光による露出警告時は点滅
アクセサリシュー	ホットシュー (ISO 518) 装備：シンクロ接点、通信接点、セーフティーロック機構 (ロック穴) 付

フラッシュ	
ニコンクリエイティブライティングシステム	<ul style="list-style-type: none"> SB-910、SB-900、SB-800またはSB-700を主灯、SU-800をコマンダーとしたアドバンストワイヤレスライティングに対応 ニコンクリエイティブライティングシステム対応スピードライトとの組み合わせで発光色温度情報伝達に対応
シンクロターミナル	ホットシューアダプター AS-15 (別売)
ホワイトバランス	
ホワイトバランス	オート、電球、蛍光灯 (7種)、晴天、フラッシュ、曇天、晴天日陰、プリセットマニュアル、プリセットマニュアル以外はいずれも微調整可能
ライブビュー撮影機能	
レンズサーボ	<ul style="list-style-type: none"> オートフォーカス (AF) : シングルAFサーボ (AF-S)、常時AFサーボ (AF-F) マニュアルフォーカス (MF)
AFエリアモード	顔認識AF、ワイドエリアAF、ノーマルエリアAF、ターゲット追尾AF
フォーカス	コントラストAF方式、全画面の任意の位置でAF可能 (顔認識AFまたはターゲット追尾AFのときは、カメラが決めた位置でAF可能)
おまかせシーン (シーン自動判別)	撮影モード  、  で使用可能
動画機能	
測光方式	撮像素子によるTTL測光方式
測光モード	マルチパターン測光
記録画素数/フレームレート	<ul style="list-style-type: none"> 1920×1080 (60i (59.94fields/s) /50i (50fields/s)) * ※ センサー出力は、60iが約60コマ/秒 (fps)、50iが約50コマ/秒です。 1920×1080 : 30p/25p/24p 1280×720 : 60p/50p 640×424 : 30p/25p ※ 60p : 59.94fps、50p : 50fps、30p : 29.97fps、25p : 25fps、24p : 23.976fps ※ 30p/60i/60plは [ビデオ出力] が [NTSC] の場合に選択可能 ※ 25p/50i/50plは [ビデオ出力] が [PAL] の場合に選択可能 ※ 標準/高画質選択可能
ファイル形式	MOV
映像圧縮方式	H.264/MPEG-4 AVC
音声記録方式	リニアPCM
録音装置	内蔵ステレオマイク、外部マイク使用可能 (ステレオ録音)、マイク感度設定可能
感度	ISO 200~6400、ISO 6400に対し約0.3、0.7、1、2段 (ISO 25600相当) の増感
液晶モニター	
液晶モニター	3型TFT液晶モニター、約92万ドット (VGA)、バリアングル方式、視野角170°、視野率約100%、明るさ調整可能
再生機能	
再生機能	1コマ再生、サムネイル再生 (4、9、72分割またはカレンダーモード)、拡大再生、動画再生、スライドショー (静止画/動画選択再生可能)、ヒストグラム表示、ハイライト表示、撮影画像の縦位置自動回転、画像コメント入力可能 (英数字36文字まで)

インターフェース	
USB	Hi-Speed USB
ビデオ出力	NTSC、PAL
HDMI出力	HDMIミニ端子 (Type C) 装備
アクセサリ ターミナル	<ul style="list-style-type: none"> ワイヤレスリモートコントローラー WR-R10 (別売) リモートコード：MC-DC2 (別売) GPSユニット：GP-1 (別売)
外部マイク入力	ステレオミニジャック (φ3.5mm)

表示言語	
表示言語	日本語、英語

電源	
使用電池	Li-ionリチャージャブルバッテリー EN-EL14 (1個使用)
ACアダプター	ACアダプター EH-5b (パワーコネクター EP-5Aと組み合わせて使用) (別売)

三脚ネジ穴	
三脚ネジ穴	1/4 (ISO 1222)

寸法・質量	
寸法 (W×H×D)	約129.0×98.0×78.0 mm
質量	約555 g (バッテリーおよびSDメモリーカードを含む、ボディーキャップを除く) 約505 g (本体のみ)

動作環境	
温度	0℃～40℃
湿度	85%以下 (結露しないこと)

- 仕様中のデータは特に記載のある場合を除き、CIPA (カメラ映像機器工業会) 規格による温度条件23℃ (±3℃) で、フル充電バッテリー使用時のものです。
- 仕様・性能は予告なく変更することがありますので、ご了承ください。
- 本書の誤りなどについての補償はご容赦ください。

■■ バッテリーチャージャー MH-24

電源	AC 100 ~ 240 V、50/60 Hz、MAX 0.2 A
定格入力容量	18 ~ 24 VA
充電出力	DC 8.4 V、0.9 A
適応電池	Li-ionリチャージャブルバッテリー EN-EL14
充電時間	EN-EL14充電時：約1時間30分 ※残量のない状態からの充電時間 (周囲温度25℃)
使用温度	0℃～40℃
寸法 (W×H×D)	約70×26×97 mm
質量	約89 g

■ Li-ionリチャージャブルバッテリー EN-EL14

形式	リチウムイオン充電電池
定格容量	7.4 V、1030 mAh
使用温度	0℃～40℃
寸法 (W×H×D)	約38×53×14 mm
質量	約48 g (端子カバーを除く)

■ レンズAF-S DX NIKKOR 18-55mm f/3.5-5.6G VR

型式	ニコンFマウントCPU内蔵Gタイプ、AF-S DXニッコールズームレンズ (ニコンデジタル一眼レフカメラ [ニコンDXフォーマット] 専用)
焦点距離	18 mm-55 mm
最大口径比	1 : 3.5-5.6
レンズ構成	8群11枚 (非球面レンズ1枚)
画角	76°- 28° 50'
焦点距離目盛	18、24、35、45、55mm
撮影距離情報	カメラへの撮影距離情報出力可能
ズーミング	ズームリングによる回転式
ピント合わせ	超音波モーターによるオートフォーカス、マニュアルフォーカス可能
手ブレ補正	ボイスコイルモーター (VCM) によるレンズシフト方式
最短撮影距離*	撮像面から0.28 m (ズーム全域)
絞り羽根枚数	7枚 (円形絞り)
絞り方式	自動絞り
絞りの範囲	焦点距離18 mm時 f/3.5-22、55 mm時 f/5.6-36
測光方式	開放測光
アタッチメントサイズ	52 mm (P=0.75 mm)
寸法	約73 mm (最大径) × 79.5 mm (バヨネットマウント基準面からレンズ先端まで)
質量	約265 g

* 距離基準マーク (□41) は撮像面の位置を示します。

- 仕様・性能は予告なく変更することがありますので、ご了承ください。
- 本書の誤りなどについての補償はご容赦ください。

AF-S DX NIKKOR 18-55mm f/3.5-5.6G VR

について

- 本書では、主にAF-S DX NIKKOR 18-55mm f/3.5-5.6G VRのレンズを使用して説明しています。各部名称は次の通りです。

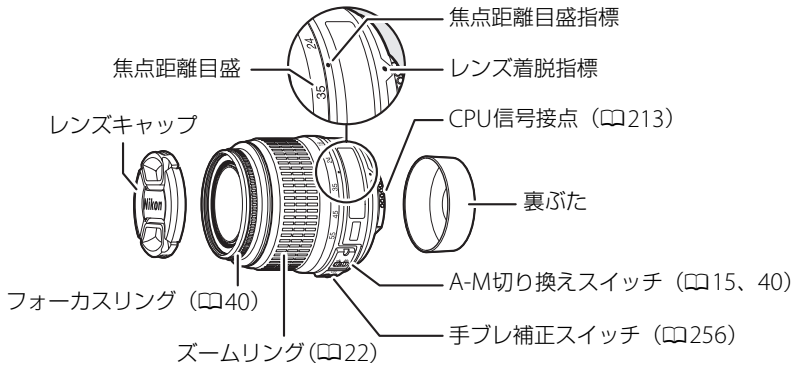

- このレンズは、DXフォーマットの二コンデジタル一眼レフカメラ専用です。
- ズーミングにより、開放F値が最大1 1/3段変化します。ただし、露出を決める際に、F値の変化量はカメラが自動的に補正しますので考慮する必要はありません。

✓ レンズのお手入れと取り扱い上のご注意

- CPU信号接点は汚さないようにご注意ください。
- レンズ面の清掃は、ほこりを拭う程度にしてください。指紋がついたときは、柔らかい清潔な木綿の布に無水アルコール（エタノール）または市販のレンズクリーナーを少量湿らせ、レンズの中心から外周へ渦巻き状に、拭きむら、拭き残りのないように注意して拭いてください。
- シンナーやベンジンなどの有機溶剤は絶対に使用しないでください。
- レンズ表面の汚れや傷を防ぐためには、NCフィルターをお使いいただけます。また、レンズのフードも役立ちます。
- レンズをケースに入れるときは、必ずレンズキャップと裏ぶたを取り付けてください。
- フードをレンズに装着した状態で、フードだけを持たないでください。
- レンズを長期間使用しないときは、カビやサビを防ぐために、高温多湿のところを避けて風通しのよい場所に保管してください。また、直射日光の当たるところ、ナフタリンや樟脳のあるところも避けてください。
- レンズを水にぬらすと、部品がサビつくなどして故障の原因となりますのでご注意ください。
- ストープの前など、高温になるところに置かないでください。極端に温度が高くなると、外観の一部に使用している強化プラスチックが変形することがあります。

■手ブレ補正機能（VR）を使う

AF-S DX NIKKOR 18-55mm f/3.5-5.6G VRには、手ブレ補正機能（VR）があります。

このレンズでは、シャッタースピードで約3段分※（焦点距離55mm時）の手ブレを補正します。パンニング（流し撮り）にも対応しています。

※当社測定条件によります。また、手ブレ補正効果は、撮影者や撮影条件によって異なります。

- 手ブレ補正機能を使うときは、手ブレ補正スイッチをONにしてください。
- シャッターボタンを半押しすると、手ブレを補正します。このときファインダー内の画像のブレも補正するため、ピント合わせが容易で、構図が決めやすくなります。
- 手ブレ補正スイッチをOFFにすると、手ブレを補正しません。

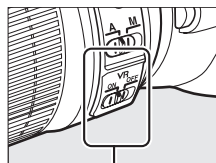

✓手ブレ補正使用時のご注意

- シャッターボタンを半押し後、ファインダー像が安定してから撮影することをおすすめします。
- パンニング（流し撮り）でカメラの向きを大きく変えた場合、流した方向の手ブレ補正は機能しません。たとえば、流し撮りで横方向にパンニングすると、縦方向の手ブレだけが補正され、流し撮りができます。
- 手ブレ補正の原理上、シャッターをきくとファインダー像がわずかに動くことがありますが、異常ではありません。
- 手ブレ補正中にカメラの電源をOFFにしたり、レンズを取り外したりしないでください（その状態でレンズを振るとカタカタと音がすることがありますが、故障ではありません。カメラの電源をもう一度ONにすれば、音は消えます）。
- 内蔵フラッシュ充電中には、手ブレを補正しません。
- 三脚を使用するときは、手ブレ補正スイッチをOFFにしてください。ただし、三脚を使っても雲台を固定しないとときや、一脚を使用するときには、手ブレ補正スイッチをONにすることをおすすめします。

✓カメラの内蔵フラッシュ使用時のご注意

- 撮影距離0.6 m以上で使用してください。
 - ケラレを防止するために、レンズのフードは取り外して使用してください。
- ※カメラの内蔵フラッシュのケラレとは、フラッシュの光がレンズの先端でさえぎられて影になり、写真に映り込む現象です。

デジタル一眼レフカメラ	ケラレなく撮影できる焦点距離と撮影距離
D7000、D5200、D5100、D5000、D3200、D3100、D3000、D300シリーズ、D200、D100、D90、D80、D70シリーズ、D60、D50、D40シリーズ	全ての焦点距離で、ケラレは発生しません。

- D100/D70の内蔵フラッシュは、20mmレンズの画角をカバーする照射角なので、焦点距離18mmでは周辺が暗くなります。

📌 付属アクセサリ

- 52mmスプリング式レンズキャップ LC-52

📌 使用できるアクセサリ

- 52mmネジ込み式フィルター
- 裏ぶた LF-1、LF-4
- ソフトケース CL-0815
- フード HB-45

レンズフードの取り付け方

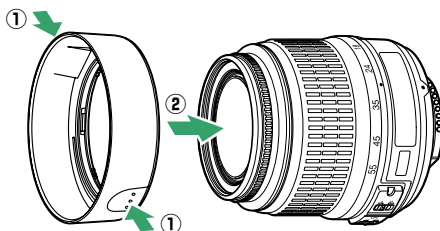

📌 広角・超広角レンズのオートフォーカス撮影について

広角・超広角レンズでは、標準クラスのレンズと比べ、下記のような撮影条件になりやすく、オートフォーカス撮影時には注意が必要です。

以下をお読みになって、オートフォーカス撮影にお役立てください。

1 フォกัสポイントに対して主要な被写体が小さい場合

図のように、フォーカスポイント内に遠くの建物と近くの人物が混在するような被写体になると、背景にピントが合い、人物のピント精度が低下する場合があります。

〈人物〉

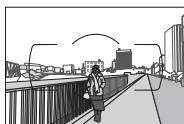

2 絵柄が細かい場合

図のように、被写体が小さいか、明暗差が少ない被写体になると、オートフォーカスにとっては苦手の被写体になります。

〈花畑〉

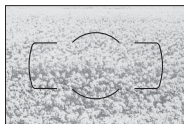

このようなときには・・・

1、2のような被写体条件でオートフォーカスがうまく働かない場合、主要被写体とほぼ同じ距離にある被写体でフォーカスロックし、構図を元に戻して撮影する方法が有効です。

また、マニュアルフォーカスに切り換えて、マニュアルでピントを合わせて撮影する方法もあります。

その他

「オートフォーカスが苦手の被写体」の説明も参照してください (□34)。

このカメラの準拠規格

- **Design rule for Camera File system (DCF) Version 2.0**: 各社のデジタルカメラで記録された画像ファイルを相互に利用し合うための記録形式です。
- **DPOF (Digital Print Order Format)**: デジタルカメラで撮影した画像をプリントショップや家庭用プリンターで自動プリントするための記録フォーマットです。
- **Exif Version 2.3**: (Exif = Exchangeable image file format for digital still cameras): デジタルカメラとプリンターの連携を強化し、高品質なプリント出力を簡単に得ることを目指した規格です。この規格に対応したプリンターをお使いになると、撮影時のカメラ情報をいかして最適なプリント出力を得ることができます。詳しくはプリンターの使用説明書をご覧ください。
- **PictBridge**: デジタルカメラとプリンターメーカーの各社が相互接続を保証するもので、デジタルカメラの画像を、パソコンを介さずプリンターで直接印刷するための標準規格です。
- **HDMI (High-Definition Multimedia Interface)**: 家庭用電化製品およびAV機器用のマルチメディアインターフェース規格です。1本のケーブルをつなぐだけで、画像、音声、制御信号をHDMI対応機器に送信できます。

商標説明

- PictBridgeロゴは商標です。
- SDロゴ、SDHCロゴ、およびSDXCロゴは、SD-3C, LLCの商標です。
- Microsoft、WindowsおよびWindows Vistaは米国Microsoft Corporationの米国およびその他の国における登録商標です。
- Macintosh、Mac OS、QuickTimeは米国およびその他の国で登録されたApple Inc.の商標です。
- HDMI、HDMIロゴ、およびHigh-Definition Multimedia Interfaceは、HDMI Licensing LLCの商標または登録商標です。

HDMI

- その他の会社名、製品名は各社の商標、登録商標です。

FreeType License (FreeType2)

本製品のソフトウェアの著作権の一部は、© 2012 The FreeType Project (<http://www.freetype.org>) のものです。すべての権利はその所有者に帰属します。

MIT License (HarfBuzz)

本製品のソフトウェアの著作権の一部は、© 2012 The HarfBuzz Project (<http://www.freedesktop.org/wiki/Software/HarfBuzz>) のものです。すべての権利はその所有者に帰属します。

記録可能コマ数と連続撮影可能コマ数

画質モード（□42）と画像サイズ（□44）の組み合わせによって、8GBのSDカードに記録できるコマ数、および連続撮影できるコマ数は、次のようになります※1。ただし、カードの種類や撮影条件によって、コマ数は増減することがあります。

画質モード	画像サイズ	1コマあたりの ファイルサイズ	記録可能コマ数	連続撮影可能 コマ数※2
RAW + FINE※3	L	約37.0MB	152コマ	6コマ
	M	約32.2MB	173コマ	6コマ
	S	約28.5MB	192コマ	6コマ
RAW + NORMAL※3	L	約30.9MB	178コマ	6コマ
	M	約28.4MB	192コマ	6コマ
	S	約26.5MB	203コマ	6コマ
RAW + BASIC※3	L	約27.7MB	196コマ	6コマ
	M	約26.6MB	204コマ	6コマ
	S	約25.6MB	210コマ	6コマ
RAW	—	約24.6MB	217コマ	8コマ
FINE	L	約12.2MB	507コマ	35コマ
	M	約7.4MB	853コマ	100コマ
	S	約3.8MB	1600コマ	100コマ
NORM	L	約6.2MB	1000コマ	100コマ
	M	約3.7MB	1600コマ	100コマ
	S	約1.9MB	3200コマ	100コマ
BASIC	L	約3.0MB	1900コマ	100コマ
	M	約1.9MB	3200コマ	100コマ
	S	約1.0MB	6000コマ	100コマ

※1 SanDisk社製8GBのExtreme Pro SDHC UHS-1 メモリーカード（SDSDXPA-008G）を使用した場合。

※2 ISO感度がISO 100の場合の、連続撮影速度を維持して撮影できるコマ数です。次のような場合、連続撮影可能コマ数は減少します。

- [長秒時ノイズ低減]（□158）を [する] に設定した場合
- [自動ゆがみ補正]（□157）を [する] に設定した場合

※3 画像サイズはJPEG画像のものです。ファイルサイズはRAW画像とJPEG画像の合計です。

ファイル名について

- このカメラで撮影した画像には、DSC_nnnn.xxx という名前が付けられます。nnnn には撮影順に 0001～9999までの数字が入ります。xxxには選んだ画質モードによって、次の拡張子が入ります。
 - NEF：RAWの場合
 - JPG：FINE/NORMAL/BASICの場合
 - MOV：動画の場合
 - NDF：イメージダストオフデータの場合 (□179)
- 画質モード [RAW + FINE]、[RAW + NORMAL]、[RAW + BASIC] で撮影した場合、ファイル名は同じですが、拡張子がそれぞれNEF (RAW画像) とJPG (FINE画像) になります。
- [画像合成] または [動画編集] (□111) で作成した画像のファイル名は「DSC_nnnn.xxx」になります。
- [画像合成] および [動画編集] 以外の画像編集メニューで作成した静止画のファイル名は「CSC_nnnn.xxx」になります。
- 撮影メニューの [色空間] (□158) を [Adobe RGB] にした場合は、ファイル名が「_DSCnnnn.xxx」 (または「_CSCnnnn.xxx」) となります。

電池寿命について

充電したLi-ionリチャージャブルバッテリー EN-EL14 (1030mAh) による電池寿命は、次の通りです。

- 撮影可能コマ数 (1コマ撮影モード) : 約500コマ (CIPA基準準拠※1)
- 撮影可能コマ数 (連続撮影モード) : 約1700コマ (当社試験条件※2)
- 動画撮影可能時間 : 約40分※3

※1 初期設定条件で30秒間隔ごとに撮影レンズを無限遠から至近に1往復フォーカシング動作をさせて1コマ撮影する。ライブビュー撮影なし。1回リリース (2回に1回は内蔵フラッシュをフル発光) した後、液晶モニターを4秒間点灯。消灯後半押しタイマーがオフになるまで放置。以後同じ動作を繰り返す。装着レンズAF-S DX NIKKOR 18-55mm f/3.5-5.6G VR、温度23 (±3) °C。

※2 レリーズモード \square H、フォーカスモードAF-C、画質モードBASIC、画像サイズM、ホワイトバランスAUTO、ISO 100、シャッタースピード1/250秒、シャッターボタンの半押しを3秒間持続後、撮影レンズを無限遠から至近間を3往復フォーカシング動作させ6回連続リリースした後、液晶モニターを4秒間点灯させ、消灯後半押しタイマーがオフになるまで放置。以後同じ動作を繰り返す。装着レンズAF-S DX NIKKOR 18-55mm f/3.5-5.6G VR (VR機能OFF)、温度20°C。

※3 電池寿命測定方法を定めたCIPA (カメラ映像機器工業会) 規格による実撮影電池寿命です。装着レンズAF-S DX NIKKOR 18-55mm f/3.5-5.6G VR、温度23 (±3) °C。カメラは初期設定状態。

- 1回の動画撮影で記録可能な最長時間は20分 (1080/60iまたは1080/50i) です。
- 1つの動画ファイルで記録可能な最大ファイルサイズは4GBです。
- カメラが熱くなった場合、連続撮影時間内でも動画撮影が終了することがあります。

※バッテリーの充電状態、撮影間隔やメニュー画面からの設定条件などの使用環境によって電池寿命が異なります。

次の場合はバッテリーの消耗が早くなります。

- ライブビュー撮影などで液晶モニターを使用した場合
- シャッターボタンの半押しを続けた場合
- オートフォーカスのレンズ駆動を繰り返し行った場合
- 画質モードをRAWに設定して撮影した場合
- 低速シャッタースピードで撮影した場合
- GPSユニットGP-1を使用した場合
- ワイヤレスモバイルアダプター WU-1aを使用した場合
- VRレンズ使用時にVR (手ブレ補正) 機能をONにした場合

Li-ionリチャージャブルバッテリー EN-EL14の性能を最大限に発揮させるため、次のことに注意してください。

- バッテリーの端子を汚さないでください。端子が汚れていると、十分な性能が発揮できません。
- 充電が完了したバッテリーは、なるべく早いうちにお使いください。使用しないまま放置していると、自己放電によって、バッテリー残量が減ってしまいます。

索引

マーク・英数字

AUTO (オート)	3, 20
⊙ (発光禁止オート)	3, 20
⌚ (ポートレート)	3, 23
🏞️ (風景)	3, 23
👨‍👧‍👦 (こどもスナップ)	3, 24
🏊 (スポーツ)	3, 24
👗 (クロズアップ)	3, 24
SCENE (シーン)	3, 25
🌃 (夜景ポートレート)	25
🌃 (夜景)	25
🎉 (パーティー)	25
❄️ (海・雪)	26
🔥 (夕焼け)	26
🌃 (トワイライト)	26
🐾 (ペット)	26
💡 (キャンドルライト)	27
🌸 (桜)	27
🍁 (紅葉)	27
🍴 (料理)	27
EFFECTS (スペシャルエフェクト)	3, 114
🌃 (ナイトビジョン)	3, 115
🎨 (カラースケッチ)	3, 115, 117
🎭 (ミニチュア効果)	3, 115, 118
🎨 (セレクトカラー)	3, 115, 119
🎨 (シルエット)	3, 116
🎮 (ハイキー)	3, 116
🎮 (ローキー)	3, 116
P (プログラムオート)	3, 56
S (シャッター優先オート)	3, 57
A (絞り優先オート)	3, 58
M (マニュアル)	3, 59
📷 (プログラムシフト)	56
WB (ホワイトバランス)	77
📷 (1コマ撮影)	28
📷L (低速連続撮影)	28
📷H (高速連続撮影)	28
🕒 (セルフタイマー)	28, 30
🕒 2s (2秒リモコン (ML-L3))	28, 30
🕒 (瞬時リモコン (ML-L3))	28, 30
🔇 (静音撮影)	28
📺 (ライブビュー)	97, 105
[+] (シングルポイントAF)	36
[*] (ダイナミックAF)	36
[3D] (3D-トラッキング)	36
📷 (オートエリアAF)	36
📷 (顔認識AF)	99
📷 (ワイドエリアAF)	99
📷 (ノーマルエリアAF)	99
📷 (ターゲット追尾AF)	99
📷 (マルチパターン測光)	63
📷 (中央部重点測光)	63
📷 (スポット測光)	63
📷 (フラッシュ調光補正)	68
📷 (露出補正)	66
AE-BKT (AEブラケットイング)	84
WB-BKT (WBブラケットイング)	84
📷 (ADLブラケットイング)	84
AUTO (フラッシュモード)	46, 47
REAR (フラッシュモード)	46, 47
SLOW (フラッシュモード)	46, 47
Fn (ファンクション) ボタン	10, 172
? (ヘルプ)	11, 245
📷 (レディーライト)	4, 22, 220
🔊 (電子音)	167
📷 (連続撮影可能コマ数)	21, 29, 259
1コマ撮影	28
1コマ表示	121
3D-RGBマルチパターン測光	64
3D-トラッキング	36
ACアダプター	222, 226
ADLブラケットイング (オートブラケットイングのセット)	84
Adobe RGB (色空間)	158
AE/AFロックボタンの機能	173
AEブラケットイング (オートブラケットイングのセット)	84
AEロック	64
AF-A (AFサーボモード自動切り換え)	33
AF-C (コンティニューアスAFサーボ)	33, 163
AF-F (常時AFサーボ)	98
AF-S (シングルAFサーボ)	33, 98
AFエリアモード	36, 99
AFサーボモード自動切り換え	33
AF点数切り換え	163
AF補助光	35, 164
AFロック	38
A-M切り換えスイッチ	15, 40, 255
AVケーブル	149

BASIC.....	42
Bulb (バルブ撮影).....	61
Camera Control Pro 2.....	140, 222
Capture NX 2.....	43, 179, 222
CEC.....	151
CPU信号接点.....	213
CPUレンズ.....	212, 213
D-ライティング.....	189
DCF Version 2.0.....	258
DPOFプリント.....	144
DPOF (Digital Print Order Format).....	147, 258
Dタイプレンズ.....	213
Exif Version 2.3.....	258
Eye-Fi送信機能.....	185
FINE.....	42
Fnボタンの機能.....	172
GPS.....	125, 184, 224
Gタイプレンズ.....	213
HDMI.....	150
HDMI-CEC.....	151
HDR (ハイダイナミックレンジ).....	72
Hi (感度).....	49
H.264.....	252
INDEXプリント.....	144
ISO感度.....	49, 159
ISO感度表示.....	167
i-TTL-BL調光.....	171
i-TTL調光.....	219
JPEG.....	42
L (画像サイズ).....	44
M (画像サイズ).....	44
MF (マニュアルフォーカス).....	33, 40, 98, 104
MOV.....	252
NEF.....	42
NORMAL.....	42
NTSC.....	149, 181
PAL.....	181
PictBridge (ピクトブリッジ).....	141, 258
PRE (プリセットマニュアル).....	77, 80
RAW.....	42, 197
RAW現像.....	197
RGBヒストグラム表示.....	123, 153
S (画像サイズ).....	44
SDカード.....	176, 225
sRGB (色空間).....	158
USBケーブル.....	141
UTC.....	185
ViewNX 2.....	182, 183

WBブラケットング (オートブラケットングのセッ ト).....	84
-------------------------------------	----

ア

アイピース.....	31
青強調 (フィルター効果).....	193
アオリ効果.....	203
赤強調 (フィルター効果).....	193
赤目軽減発光 (フラッシュモード).....	47
赤目補正.....	190
明るさ (ピクチャーコントロール).....	91
アクセサリシュー.....	217
アクセサリターミナル.....	184, 224
アクセサリ (使用できるアクセサリ).....	222
アクティブD-ライティング.....	70
アクティブD-ライティング設定.....	172
アクティブD-ライティングブラケットング.....	84
後幕発光 (フラッシュモード).....	47
イメージセンサークリーニング.....	228
イメージダストオフ.....	179
色合い (色相) (ピクチャーコントロール).....	91
色温度.....	78
色空間.....	158
色の濃さ (彩度) (ピクチャーコントロール).....	91
印刷 (プリント).....	141
インジケーター表示の+/-方向.....	174
インターバルタイマー撮影.....	51
インデックスプリント.....	144
インフォ.....	6
インフォ画面.....	6, 8, 176, 179
ウォームトーン (フィルター効果).....	193
液晶モニター.....	5, 6, 97, 176
液晶モニターを回転する.....	5
オート (撮影モード).....	20
オートエリアAF.....	36
オートフォーカス.....	33
オートブラケットング.....	84, 172
オートブラケットングのセット.....	84, 172
オートモード.....	3, 20
オート (ホワイトバランス).....	77
おまかせシーン.....	102
音量.....	110

カ

カードなし時リリース.....	174
カードの初期化(フォーマット).....	176

外部マイク	105, 223
開放F値	213
開放絞り	58, 59
画角	213
拡大表示	128
画質モード	42
カスタムピクチャーコントロール	93
カスタムメニュー	161
カスタムメニューのリセット	163
画像合成	195
画像コメント	182
画像サイズ	44
画像情報	122
画像ファイル	260
画像編集メニュー	187
傾き補正	200
カラーカスタマイズ	194
カラスケッチ	202
カラスケッチ (スペシャルエフェクト)	115, 117
カレンダー表示	127
簡単レタッチ	200
感度自動制御	159
魚眼効果	201
距離基準マーク	41
記録可能コマ数	259
記録フォルダー設定	156
クイック調整 (ピクチャーコントロール)	91
クール (モノトーン)	192
クラシックデザイン	176
グラフィックデザイン	6, 176
クリーニングミラーアップ	230
クリエイティブライティングシステム	218
クロススクリーン (フィルター効果)	193
蛍光灯 (ホワイトバランス)	77
言語 (Language)	182
現在地の設定 (地域と日時)	182
高感度ノイズ低減	159
格子線表示	102
コマ送り	110
コマンドダイヤル	8
コマンドダイヤル回転方向の変更	174
コンティニュースAFサーボ	33, 163
コントラスト (ピクチャーコントロール)	91

サ

最近設定した項目	208
最小絞り	58, 59

サイズ	44, 191
再生	121
再生画面設定	153
再生フォルダー設定	153
再生メニュー	152
先幕発光 (フラッシュモード)	47
削除	130
撮影画面サイズ	213
撮影情報	124
撮影直後の画像確認	153
撮影メニュー	155
撮影メニューのリセット	156
撮影モードダイヤル	3
サマータイム (夏時間)	182
サムネイル	126
シーンモード	3, 23
自動発光 (フラッシュモード)	47
自動ゆがみ補正	157
視度調節	223
絞り値	55, 58, 59
絞り優先オート	58
シャッタースピード	55, 57, 59
シャッターボタン	21, 22
シャッター優先オート	57
常時AFサーボ	98
焦点距離	213
焦点距離目盛指標	255
情報表示 (GPS)	185
初期化 (フォーマット)	18, 176
初期設定一覧	53, 152, 155, 162, 175
シルエット (スペシャルエフェクト)	116
白黒 (モノトーン)	192
シングルAFサーボ	33, 98
シングルポイントAF	36
シンクローターミナル	217
推奨SDカード	225
スカイライト (フィルター効果)	193
スタンダード (ピクチャーコントロール)	88
スタンダードi-TTL調光	171, 219
ステレオマイクrohon	105, 108, 223
スピーカー	110
スピードライト	217, 218
スペシャルエフェクトモード	114
スポット測光 (測光モード)	63
スライドショー	133
スローシャッター (フラッシュモード)	47
静音撮影	28
制御上限感度 (感度自動制御)	159

晴天 (ホワイトバランス)	77
晴天日陰 (ホワイトバランス)	77
接眼補助レンズ	223
接眼目当て	31
セットアップメニュー	175
セピア (モノトーン)	192
セルフタイマー	28, 30, 166
セルフポートレート撮影	5
セレクトカラー	205
セレクトカラー (スペシャルエフェクト)	115, 119
全押し (シャッターボタン)	22
全画像削除	131
選択画像削除	131
測光モード	63
外付けフラッシュ発光	171
ソフト (フィルター効果)	193

タ

ダイナミックAF	36
タイマー	30, 51, 165
タイム撮影 (長時間露出)	61
ダイレクトプリント	141
多重露出	74
縦位置自動回転	154
縦横位置情報の記録	183
誕生日カウンター	169, 170
地域と日時	182
チャージャー	222
着脱指標	255
中央部重点測光 (測光モード)	63
調光範囲	48
調光補正	68
調色 (ピクチャーコントロール)	91, 92
長秒時ノイズ低減	158
通常発光オート (フラッシュモード)	47
ツーボタンリセット	53
低速限界設定 (感度自動制御)	159
デート写し込み設定	169
手ブレ補正スイッチ	255, 256
デモモード	174
テレビ	149
電球 (ホワイトバランス)	77
電子音設定	167
動画	105, 108, 110, 111
動画撮影ボタン	105
動画の設定	108
動画の編集	111

動画のマニュアル設定	109
統合表示	125
登録項目の削除 (マイメニュー)	210
登録項目の順序変更 (マイメニュー)	211
時計用電池	18
トリミング	191
曇天 (ホワイトバランス)	77

ナ

内蔵AF補助光の照射設定	164
内蔵フラッシュ	45
内蔵フラッシュ発光	171
ナイトビジョン (スペシャルエフェクト)	115
夏時間の設定 (地域と日時)	182
ニコンクリエイティブライティングシステム	218
日時の設定 (地域と日時)	182
ニュートラル (ピクチャーコントロール)	88
塗り絵	202
ノイズ低減	158, 159

ハ

ハイアングル撮影	5
ハイキー (スペシャルエフェクト)	116
ハイダイナミックレンジ	72
ハイビジョンテレビと接続する	150
ハイライト表示	122, 153
発光禁止 (フラッシュモード)	47
発光禁止オート (撮影モード)	3, 20
バッテリー	222
バルブ (長時間露出) 撮影	61
パワーオフ時間	165
パワーコネクター	222, 226
範囲指定 (PictBridge)	143
半押し (シャッターボタン)	21, 22
半押しAEロック	165
半押しタイマー	22, 165
非CPUレンズ	216
ピクチャーコントロール	88
ヒストグラム表示	123, 153
日付選択 (PictBridge)	144
日付と時刻を設定する	16
日付の表示順 (地域と日時)	182
日付プリント (PictBridge)	143
ビデオ出力	181
ビビッド (ピクチャーコントロール)	88
標準表示	122

ピント表示	21, 40
ファームウェアバージョン	186
ファインダー (視度調節)	223
ファインダー内格子線表示	167
ファンクションボタン	172
フィルター効果	91, 193
風景 (ピクチャーコントロール)	88
フォーカスイイド	40
フォーカスイイドインジケーター	164
フォーカスポイント	21, 38, 97
フォーカスポイントを選択する	38
フォーカスモード	33, 40, 98
フォーカスモード切り換えスイッチ	40
フォーカスリング	255
フォーカスロック	38
フォーマット (カードの初期化)	18, 176
フチ設定 (PictBridge)	143
ブラケットング	84, 172
プラスRAW記録	172
フラッシュ	45, 68, 217
フラッシュ調光補正	68
フラッシュ発光量制御	68, 171
フラッシュモード	46
フラッシュ (ホワイトバランス)	77
プリセットマニュアル (ホワイトバランス)	77, 80
フリッカー低減	181
プリント	141
プリント画像選択 (PictBridge)	144
プリント実行 (PictBridge)	143, 146
プリント指定 (DPOF)	147
プリント設定 (PictBridge)	143, 146
プログラムオート	56
プログラムシフト	56
プログラム線図	239
プロテクト (保護)	129
ヘルプ	11
編集前後の画像表示	207
ポートレート (ピクチャーコントロール)	88
ボディキャップ	1, 224
ホワイトバランス	77
ホワイトバランスの微調整	79
ホワイトバランスブラケットング (WBブラケットング)	84

マ

マイク	105, 108, 223
枚数指定 (PictBridge)	143

マイメニュー	209
マイメニュー登録 (マイメニュー)	209
マニュアル (露出)	59
マニュアル発光モード (内蔵フラッシュ発光)	171
マニュアルフォーカス	33, 40, 98, 104
マルチセレクター	2, 12
マルチパターン測光 (測光モード)	63
マルチプログラムオート	56
緑強調 (フィルター効果)	193
ミニチュア効果	204
ミニチュア効果 (スペシャルエフェクト)	115, 118
ミラー	1, 230
メモリーカード	225
モノクローム (ピクチャーコントロール)	88
モノトーン	192

ヤ

ゆがみ補正	201
用紙設定 (PictBridge)	143
予測駆動フォーカス	34

ラ

ライブビュー	97, 105
ライブビュースイッチ	97, 105
リセット	53, 156, 163
リモート	184
リモートコード	61
リモート撮影	184
リモコン	30, 223
リモコン受光部	30
リモコン待機時間	166
輪郭強調 (ピクチャーコントロール)	91
レディーライト	4, 22, 220
レリーズモード	28
レンズ	212
レンズマウント	1, 41
連続撮影	28
連続撮影可能コマ数	259
連番モード	168
ローアングル撮影	5
ローキー (スペシャルエフェクト)	116
ローパスフィルター	179, 228, 230
ローパスフィルターを自動で掃除する	228
ローパスフィルターをブローアードで掃除する	230
録音設定	108
露出	55

露出インジケータ	60, 174
露出設定ステップ幅	165
露出ディレイモード	169
露出補正	66

ワ

ワイヤレスモバイルアダプター	186, 224
ワイヤレスリモートコントローラー	184, 223

アフターサービスについて

■この製品の使い方や修理に関するお問い合わせは

- 使い方に関するご質問は、裏面に記載の「ニコン カスタマーサポートセンター」にお問い合わせください。
- 修理に関するご質問は、裏面に記載の「修理センター」にお問い合わせください。

【お願い】

- お問い合わせいただく場合には、おわかりになる範囲で結構ですので、次の内容をご確認の上、お問い合わせください。
「製品名」、「製品番号」、「ご購入日」、「問題が発生したときの症状」、「表示されたメッセージ」、「症状の発生頻度」など。
- ソフトウェアのトラブルの場合には、おわかりになる範囲で結構ですので、次の内容をご確認の上、お問い合わせください。
「ソフトウェア名およびバージョン」、「パソコンの機種名」、「OSのバージョン」、「メモリー容量」、「ハードディスクの空き容量」、「問題が発生したときの症状」、「症状の発生頻度」、エラーメッセージが表示されている場合はエラーメッセージの内容など。
- ファクシミリや郵送で問い合わせの場合は「ご住所」、「お名前」、「フリガナ」、「電話番号」、「FAX番号」を（会社の場合は会社名と部署名も）明確にお書きください。

■修理を依頼される場合は

- ニコンサービス機関（裏面に記載の「修理センター」など）、ご購入店、または最寄りの販売店にご依頼ください。
- ニコンサービス機関につきましては、詳しくは「ニコン サービス機関のご案内」をご覧ください。

【お願い】

- 修理に出されるときは、メモリーカードがカメラ内に挿入されていないかご確認ください。
※ 内蔵メモリー内に画像データがあるときは、消去される場合があります。

■補修用性能部品について

このカメラの補修用性能部品（その製品の機能を維持するために必要な部品）の保有年数は、製造打ち切り後7年を目安としています。

- 修理可能期間は、部品保有期間内とさせていただきます。なお、部品保有期間経過後も、修理可能な場合もありますので、ニコンサービス機関またはご購入店へお問い合わせください。水没、火災、落下等による故障または破損で全損と認められる場合は、修理が不可能となります。なお、この故障または破損の程度の判定は、ニコンサービス機関にお任せください。

製品の使い方に関するお問い合わせ

<ニコン カスタマーサポートセンター>

全国共通のナビダイヤルにお電話ください。



0570-02-8000

一般電話・公衆電話からは市内通話料金でご利用いただけます

営業時間：9:30～18:00(年末年始、夏期休業日等を除く毎日)
ナビダイヤルをご利用いただけない場合は、(03)6702-0577 におかけください。ファクシミリでのご相談は、(03)5977-7499 にお送りください。

修理サービスのご案内

修理品のお引き取りを依頼される場合は

<ニコン ピックアップサービス>

下記のフリーダイヤルでお申し込みいただくと、ニコン指定の配送業者(ヤマト運輸)が、梱包資材のお届け・修理品のお引き取り、修理後のお届け・集金までを一括して提供するサービスです。全国一律の料金にて承ります。
※宅配便で扱える大きさや重さには制限があるため、取り扱いできない製品もございます。



0120-02-8155

営業時間：9:00～18:00 (年末年始12/29～1/4を除く毎日)

※上記のフリーダイヤルはピックアップサービス専用です。ニコン指定の配送業者(ヤマト運輸)にて承ります。
製品や修理に関するお問い合わせは、カスタマーサポートセンター、または修理センターへお願いいたします。

修理品を宅配便などでお送りいただく場合の送り先と修理に関するお問い合わせは

<(株)ニコンイメージングジャパン 修理センター>

230-0052 横浜市鶴見区生麦2-2-26



0570-02-8200

一般電話・公衆電話からは市内通話料金でご利用いただけます

営業時間：9:30～18:00(土曜日、日曜日、祝日、年末年始、夏期休業日など弊社定休日を除く毎日)
ナビダイヤルをご利用いただけない場合は、(03)6702-0577 におかけください。

●修理センターには、ご来所の方の窓口がございません。宅配便のみお受けします。ご了承ください。

インターネットご利用の方へ

<ニコンイメージング/サポートページ>

●<http://www.nikon-image.com/support/>

最新の製品テクニカル情報や、ソフトウェアのアップデートに関する情報がご覧いただけます。

※製品をより有効にご利用いただくために、定期的にアクセスされるようおすすめします。

●<http://www.nikon-image.com/support/repair/>

「ニコン ピックアップサービス」のお申し込みや修理見積もり金額の確認、インターネットを利用して修理を申し込まれた場合の修理状況や納期の確認などがご覧いただけます。

※お問い合わせや修理を依頼をされるときには、裏面の「アフターサービスについて」も参照ください。