

DIGITAL CAMERA

FINEPIX JZ200シリーズ FINEPIX JZ100シリーズ

使用説明書／ソフトウェア取扱ガイド

このたびは、弊社製品をお買い上げいただき、ありがとうございます。
でございます。

この説明書には、フジフィルムデジタルカメラファインピックス JZ200 シリーズ、JZ100 シリーズおよび付属のソフトウェアの使い方がまとめられています。

内容をご理解の上、正しくご使用ください。

本製品の関連情報はホームページをご覧ください。

<http://fujifilm.jp/personal/digitalcamera/index.html>

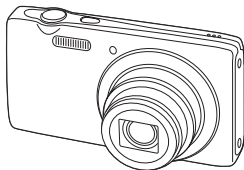

はじめに

撮影の準備

基本的な撮影と再生

モードを切り換えて撮影する

いろいろな撮影と再生

動画の撮影と再生

画像をテレビで見る

画像をパソコンに転送する

画像をプリントする

メニューを使いこなす

カメラで使えるアクセサリ

困ったときは

便利に使いこなす



便利なボタン

■ 再生モードで電源オン

- ➔ 電源オフ時に  (再生) ボタンを長押しする。



再生モードでカメラの電源がオンになります。

■ 再生中にすばやく撮影

- ➔ 再生中にシャッターボタンを半押しする。



撮影モードになり、撮影可能となります。

■ マナーモード

- ➔ **DISP/BACK** ボタンを長押しする。



フラッシュが発光禁止となり、操作音や再生音などもオフになります。

■ 画像を消去する

- ➔  (▲) ボタンを押す。

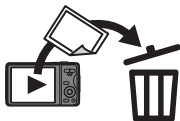

画像を消去する方法を選べます。

はじめに

カメラをお使いになる前に

次の手順にしたがって
準備してください

1

箱の中の付属品が
すべてそろっているかを
確認してください(右記)。



2

カメラを安全に使用されるために、
「お取り扱いにご注意ください」
(p.108)をお読みください。



3

本書をよくお読みの上、
カメラをお使いください。

■ 付属品一覧

- 充電式バッテリー
NP-45A または
NP-45B (1 個)
- バッテリーチャージャー
BC-45B (1 式)
- 専用 USB ケーブル
(1 本)
- CD-ROM (1 枚)

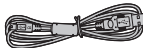

- ストラップ (1 本)
- 使用説明書一式
- 保証書 (1 部)

● ストラップの取り付け方

下のようにしてストラップを取り付けてください。

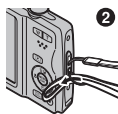
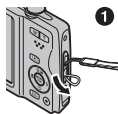

本書について

この使用説明書の以下のページを開くと、お探しの情報が簡単に見つかるようになっています。

目次



6

カメラの主な機能が使用説明書のどこに記載されているかを知りたいときに参照してください。目次を見ると、使用説明書全体の流れがつかめます。

トラブルシューティング / FAQ



84

カメラの動作がおかしいとき、思い通りの写真が撮れないときなどの原因と対処法を紹介しています。

警告表示



92

画面に表示される警告の意味と原因を紹介しています。

各撮影モードで利用できる機能について



106

撮影モードや機能ごとに利用できるメニューなどをまとめて記載しています。

索引



119

用語や項目名をもとに、詳しい説明の記載ページを探せます。索引は五十音順になっています。

本書で使われている記号について

- ①：カメラを使用するときに、故障などを防ぐために注意していただきたいことを記載しています。
- ◆：カメラを使用するにあたって知っておくと便利なこと、参考になることを記載しています。
- 📖：参照ページを記載しています。

画面のイラストについて

本書では、画面の表示を簡略化して記載しています。

●● 使用可能なメモリーカードについて

このカメラでは、市販のSDメモリーカード、SDHCメモリーカード、SDXCメモリーカードをお使いになれます。本書では、これらのカードを「メモリーカード」と表記します。

目次

便利なボタン.....	3
-------------	---

はじめに 4

カメラをお使いになる前に.....	4
本書について.....	5
各部の名称.....	10
液晶モニターの表示.....	12

撮影の準備 14

バッテリーを充電する.....	14
バッテリーとメモリーカードを入れる.....	16
使用可能なメモリーカード.....	19
電源をオンにする / オフにする.....	21
初期設定を行う.....	22





基本的な撮影と再生 23

 (シーンびったりナビ) で撮影する.....	23
撮影した画像を見る.....	26



モードを切り換えて撮影する 27















シーンに適したモードで撮影する.....	27
撮影モードを設定する.....	27
撮影モード一覧.....	28































いろいろな撮影 29

AF/AE ロック撮影.....	29
 画像の明るさを変える (露出補正).....	30
 近距離撮影 (マクロ).....	31
 フラッシュ撮影 (iフラッシュ).....	32
 セルフタイマー撮影.....	34
 顔キレイナビを使った撮影.....	35

いろいろな再生 36

1 コマ再生する.....	36
★ お気に入りを設定する.....	36
再生ズーム.....	37
マルチ再生する.....	38
 画像を消去する.....	39
1 コマ消去.....	39
複数指定消去.....	40
全コマ消去.....	40
 ピクチャーサーチ.....	41
 フォトブックアシスト.....	42
フォトブックを作成する.....	42
作成したフォトブックを見る.....	43
作成したフォトブックを編集 / 削除する... 43	

動画の撮影と再生	44	メニューを使いこなす	62
 動画を撮影する	44	撮影の設定を変える — 撮影メニュー	62
 動画を再生する	46	撮影メニューの使い方	62
動画再生時の操作方法について	46	撮影メニュー一覧	62
画像をテレビで見る	47	 撮影モード	62
テレビに接続する	47	 ISO 感度	63
画像をパソコンに転送する	48	 画像サイズ	63
パソコンと接続する	48	 画質モード	64
Windows にソフトウェア「MyFinePix Studio」をインストールする	48	 FINEPIX カラー	64
Macintosh にソフトウェア 「FinePixViewer」をインストールする... 51	51	 ホワイトバランス	64
カメラとパソコンを接続する	54	 連写	65
画像をプリントする	56	 顔キレイナビ	65
画像のプリントについて	56	 AF モード	65
プリンターにカメラをつないでプリントする	57	 動画モード	66
プリントサービス店でプリントする (お店プリント)	59	再生の設定を変える — 再生メニュー	67
プリントする画像を指定する ( プリント予約 (DPOF))	60	再生メニューの使い方	67
		再生メニュー一覧	67
		フォトブックアシスト	67
		 ピクチャーサーチ	67
		 消去	67
		 動画加工	68
		 アップロード先設定	70

 スライドショー.....	71	 コマ NO.....	77
 赤目補正.....	71	 操作音量.....	77
 プロテクト.....	72	 シャッター音量.....	77
 トリミング.....	72	 シャッター音.....	78
 リサイズ.....	73	 再生音量.....	78
 画像回転.....	73	 モニター明るさ.....	78
 プリント予約 (DPOF).....	73	 モニター表示.....	78
カメラの設定を変える — セットアップメニュー.....	74	 自動電源 OFF.....	78
セットアップメニューの使い方.....	74	 プレ防止モード.....	79
セットアップメニュー一覧.....	75	 赤目補正.....	79
 日時設定.....	75	 デジタルズーム.....	80
 世界時計.....	75	 動画ズーム.....	80
 言語/LANG.....	75	 補正前画像記録.....	80
 マナーモード.....	75	 配色設定.....	81
 リセット.....	76	 撮影ガイド表示.....	81
 フォーマット.....	76	 ビデオ出力.....	81
 撮影画像表示.....	76	 日付書き込み.....	81

カメラで使えるアクセサリ	82	お取り扱いにご注意ください	108
別売アクセサリ	82	ソフトウェアのお問い合わせについて	115
別売アクセサリ一覧	83	アフターサービスについて	116
困ったときは	84	索引	119
トラブルシューティング / FAQ	84		
警告表示	92		
便利に使いこなす	97		
何かと便利な機能 / 操作	97		
メモリーカードの標準撮影枚数 / 記録時間	100		
主な仕様	102		
各撮影モードで使用できる機能について ...	106		

各部の名称

使い方や説明については、各項目の右側に記載されているページを参照してください。

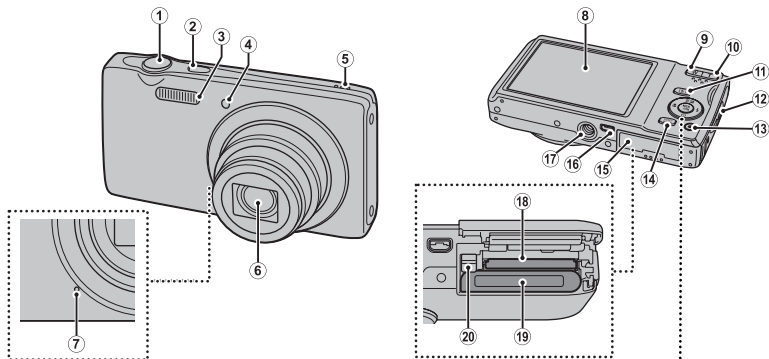

上に移動 ▲

☑ (露出補正) ボタン (27)

☒ (消去) ボタン (3)

左に移動 ◀

🌸 (マクロ) ボタン (31)

MENU (メニュー) / OK ボタン (27)



右に移動 ▶

⚡ (フラッシュ) ボタン (32)

下に移動 ▼

🕒 (セルフタイマー) ボタン (34)

※ 本書では、説明に支障のない範囲でイラストを簡略化しています。

1	シャッターボタン.....	25	12	ストラップ取り付け部.....	4
2	ON/OFF (電源) ボタン.....	21	13	⊙ (動画撮影) ボタン.....	44
3	フラッシュ.....	32	14	DISP (表示) / BACK (戻る) ボタン... 13、22	
4	セルフタイマーランプ.....	34		 マナーモード (長押し).....	3
5	スピーカー.....	46	15	バッテリーカバー.....	16
6	レンズ/レンズカバー.....	21、24	16	USB マルチコネクター.....	47、54、57
7	マイク.....	45	17	三脚用ねじ穴	
8	液晶モニター (LCD).....	12	18	メモリーカードスロット.....	17
9	W (広角ズーム) ボタン.....	24、37	19	バッテリー挿入部.....	16
10	T (望遠ズーム) ボタン.....	24、37	20	バッテリー取り外しつまみ.....	16
11	 (再生) ボタン.....	26、36			

液晶モニターの表示

撮影時および再生時には、液晶モニターに次の情報が表示されます。

■ 静止画撮影時

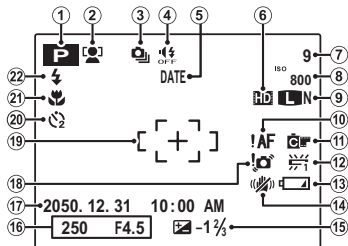

1	撮影モード	27
2	顔キレイナビ	35
3	連写	65
4	マナーモード	3、75
5	日付書き込み	81
6	動画モード	45
7	撮影可能枚数	100
8	感度	63
9	画像サイズ・画質モード	63、64
10	AF 警告	25、92
11	FINEPIX カラー	64

12	ホワイトバランス	64
13	バッテリー残量表示	13
14	ブレ防止モード	79
15	露出補正	30
16	シャッタースピード・絞り値	
17	日付・時刻	22
18	手ブレ警告	33、92
19	AF フレーム	29
20	セルフタイマー	34
21	マクロ (近距離)	31
22	フラッシュ	32

再生時

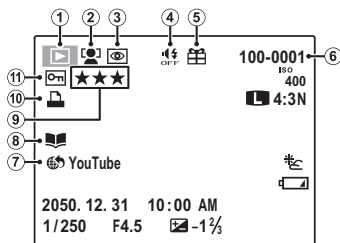

1	再生モード	36
2	顔キレイナビ	35
3	赤目補正	71、79
4	マナーモード	75
5	プレゼント	36
6	コマNO.	77
7	アップロード先設定	70
8	フォトブックアシスト	42
9	お気に入り	36
10	プリント予約	60
11	プロテクト	72

バッテリー残量

表示	意味
(白点灯)	バッテリーの残量は十分にあります。
(白点灯)	バッテリーの残量は約半分以下です。
(赤点灯)	バッテリーの残量が不足しています。できるだけ早く充電してください。
(赤点滅)	バッテリー残量がありません。カメラの電源をオフにして、バッテリーを充電してください。

液晶モニターの表示切り換え

DISP/BACK ボタンを押すごとに、液晶モニターの表示が切り換わります。

- 撮影時：「情報表示あり」、「情報表示なし」、「ベストフレーミング」
- 再生時：「情報表示あり」、「情報表示なし」、「★お気に入り」(36)

撮影の準備

バッテリーを充電する

ご購入時にはバッテリーは充電されていません。カメラをお使いになる前に付属のバッテリーチャージャーでバッテリーを充電してください。

- お客様がお使いのバッテリーは NP-45A または NP-45B です。
- 充電時間については、📖 105 をご確認ください。

1 バッテリーをバッテリーチャージャーに取り付けます。

⊕ ⊖ ⊕ 表示に従って、下図の方向で正しくセットしてください。

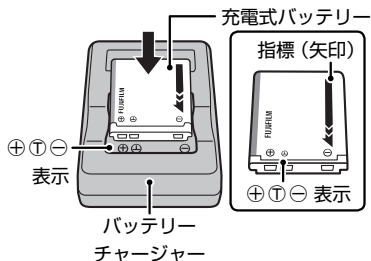

2 電源プラグをコンセントに差し込みます。

充電ランプが点灯して、充電を開始します。

● 充電ランプの表示

充電ランプの表示により、バッテリーの状態を確認できます。

充電ランプ	バッテリーの状態	対処
消灯	バッテリー未装着	充電するバッテリーを装着してください
点灯 (緑)	フル充電 (充電終了)	バッテリーをバッテリーチャージャーから取り外してください
点灯 (黄)	充電中	—
点滅 (黄)	バッテリー異常	電源プラグをコンセントから抜き、バッテリーをバッテリーチャージャーから取り外してください

3 充電が終了すると、充電ランプは緑が点灯します。

- ① 同梱されているバッテリーチャージャーは電源電圧(100-240V)電源周波(50/60Hz)の地域で使用できます。ただし、地域により電源コンセント形状が異なりますので必要に応じ、あらかじめ最適な変換プラグアダプターの安全性をお確かめの上ご用意ください。詳しくは旅行代理店などにご相談ください。
 - ① 工場出荷時にバッテリーはフル充電されていません。お使いになる前に必ず充電してください。
 - ① バッテリーにラベルなどをはらないでください。カメラから取り出せなくなることがあります。
 - ① バッテリーの端子同士を接触(ショート)させないでください。発熱して危険です。
 - ① バッテリーについてのご注意は「お取り扱いにご注意ください」(P.108)を参照してください。
 - ① 必ず専用の充電式バッテリーをお使いください。弊社専用品以外の充電式バッテリーをお使いになると故障の原因になることがあります。
- ① 外装ラベルを破ったり、はがしたりしないでください。
 - ① バッテリーは使わなくても少しずつ放電しています。撮影の直前(1~2日前)には、バッテリーを充電してください。
 - ① 使用できる時間が著しく短くなったときは、バッテリーの寿命です。新しいバッテリーをお買い求めください。
 - ① バッテリーチャージャーを使用しないときは、コンセントから電源プラグを抜いてください。
 - ① 充電前に、バッテリーの端子の汚れを乾いたきれいな布などで拭いてください。端子が汚れていると、充電できないことがあります。
 - ① 低温時は充電時間が長くなることがあります。

バッテリーとメモリーカードを入れる

バッテリーを充電したら、カメラにバッテリーとメモリーカードを入れます。

1 バッテリーカバーを開けます。

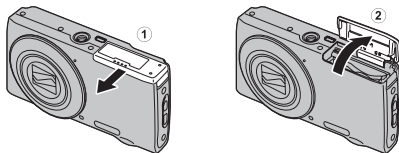

2 バッテリーを入れます。

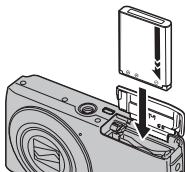

- 金色の端子を下にして、カメラのバッテリー取り外しつまみ（オレンジ色）にバッテリーのバッテリー指標（オレンジ色）を合わせます。
- バッテリー取り外しつまみをバッテリーで押すようにして、バッテリーを入れます。
- バッテリーを入れるときは、バッテリーがバッテリー取り外しつまみ（オレンジ色）で固定されていることを確認してください。バッテリーが正しく固定されていないと、カメラの電源がオンにならなかったり、使用中に電源がオフになってしまうことがあります。

バッテリー指標

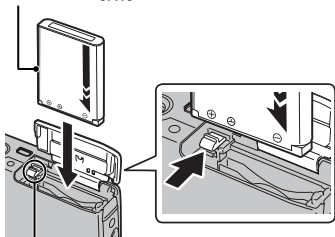

バッテリー取り外しつまみ

- ① バッテリーカバーが閉まらないときは、無理に閉めずにバッテリーの挿入方向を確認してください。
- ① カメラの電源がオンになっているときは、バッテリーカバーを開けないでください。画像ファイルやメモリーカードが壊れることがあります。
- ① バッテリーカバーに無理な力を加えないでください。
- ① バッテリーの向きを間違えると、カメラが破損するおそれがあります。正しい向きで挿入してください。

3 メモリーカードを入れます。

図のように正しい向きで「カチッ」と音（感触）がするまで、メモリーカードを確実に奥まで差し込みます。

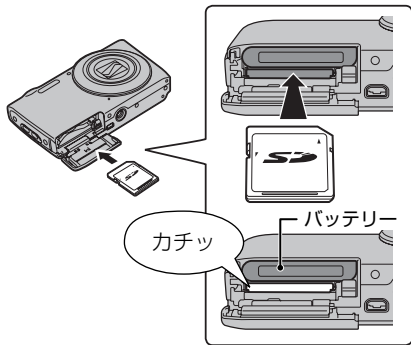

- ① メモリーカードの向きが正しいことを確認してください。斜めに差し込んだり、無理な力を加えたりしないでください。

4 バッテリーカバーを開けます。

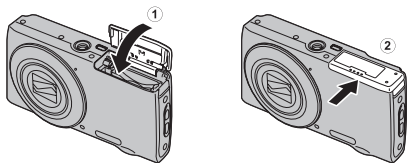

● バッテリー / メモリーカードを取り出すときは

カメラの電源をオフにしてからバッテリーカバーを開けます。

・バッテリーを取り出す

バッテリー取り外しつまみを指で動かしてロックを外してください。

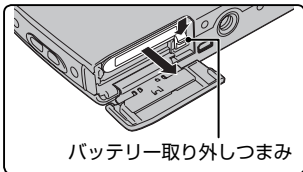

・メモリーカードを取り出す

メモリーカードを指で押し込み、ゆっくり指を戻すと、ロックが外れて取り出せます。

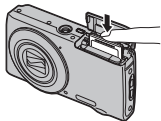

- ①メモリーカードを取り出すときに、押し込んだ指を急に放すと、メモリーカードが飛び出すことがあります。指は静かに放してください。

使用可能なメモリーカード

- このカメラでは、弊社および SanDisk 社製の SD/SDHC/SDXC メモリーカードの使用をおすすめします。
- HD 動画を撮影するときは、**CLASS④** 以上のメモリーカードをご使用ください。
- 今後の対応メモリーカードについては、富士フィルムのホームページに掲載しています。詳しくは <http://fujifilm.jp/support/digitalcamera/compatibility/index.html> を参照してください。その他のメモリーカードについては、動作保証しておりません。また、xD-ピクチャーカード、マルチメディアカードには対応していません。

① メモリーカードのフォーマット中や、データの記録 / 消去中は、カメラの電源をオフにしたり、メモリーカードを取り出したりしないでください。カード損傷の原因になることがあります。

① SD/SDHC/SDXC メモリーカードをカメラで記録、消去するときは、書き込み禁止スイッチのロックを解除してください。書き込み禁止スイッチを LOCK 側へスライドさせると、画像の記録や消去、カードのフォーマットができなくなります。

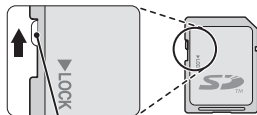

書き込み禁止スイッチ

- ① 未使用の SD/SDHC/SDXC メモリーカードや、パソコンやその他の機器で使用した SD/SDHC/SDXC メモリーカードは、必ずカメラでフォーマット (76) してからご使用ください。
- ① メモリーカードは小さいため、乳幼児が誤って飲み込む可能性があります。乳幼児の手の届かない場所に保管してください。万が一、乳幼児が飲み込んだ場合は、ただちに医師と相談してください。
- ① 外形寸法が SD メモリーカード規格から外れている miniSD アダプターや microSD アダプターを使うと、まれに抜けなくなることがあります。その場合、無理に抜こうとすると故障につながりますので、富士フィルム修理サービスセンターに修理をご依頼ください。

- ① メモリーカードにラベルなどをはらないでください。はがれたラベルが、カメラの誤動作の原因になることがあります。
- ① SD メモリーカードの種類によっては、動画の記録が中断されることがあります。
- ① カメラでメモリーカードをフォーマットすると、画像を保存するフォルダが作られます。このフォルダの名前を変更したり、削除したりしないでください。また、パソコンやその他の機器で、画像ファイルの編集 / 削除または名前変更をしないでください。メモリーカード内の画像の削除は、必ずカメラで行ってください。画像の編集や名前変更をするときは、カメラのオリジナル画像を使わないでください。パソコンなどに画像をコピーし、コピーした画像で編集や名前変更をしてください。

電源をオンにする / オフにする

ON/OFF (電源) ボタンを押すと、電源がオンになります。もう一度押すと、電源がオフになります。

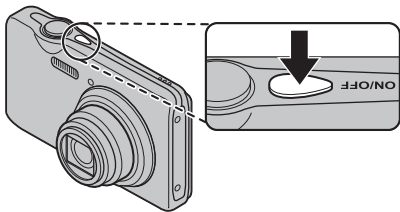

再生モードで電源をオンにするには

▶ (再生) ボタンを長押しすると、再生モードで電源がオンになります。

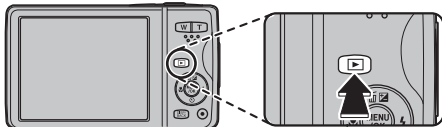

再生中に ▶ (再生) ボタンを押すと電源がオフになります。

- ◆ 撮影中に ▶ (再生) ボタンを押すと、再生モードになります。
 - ◆ 再生中にシャッターボタンを半押しすると、撮影モードになります。
 - ◆ 一定時間カメラを操作しないと、自動的にカメラの電源がオフになります。セットアップメニューの **自動電源OFF** (p.78) では、自動的に電源がオフになるまでの時間を設定できます。
- ① **ON/OFF**(電源) ボタンを押すと、レンズ部が繰り出します。誤作動や故障の原因になりますので、レンズ部を手で押さえないようにしてください。
 - ① レンズに指紋が付かないようにご注意ください。撮影画像の画質低下の原因になります。

初期設定を行う

ご購入後初めて電源をオンにしたときは、使用する言語や日時などは設定されていません。次の手順で使用する言語や日時などの初期設定を行います。

◆ 言語や日時の設定をやり直したい場合は、「セットアップメニューの使い方」(P.74)で、**日**日時設定または **言語/LANG.** を選んだあとに、以下の手順で再設定できます。

1 電源をオンにします。

言語設定画面が表示されます。

2 使用する言語を選び、MENU/OK ボタンを押します。

言語が設定され、日時設定画面が表示されます。

3 年月日の並び順を設定します。

▲▼ で年月日の並び順を選びます。



4 年、月、日、時、分を設定します。

◀▶ で設定する項目(年、月、日、時、分)を選び、▲▼ で設定する数字を選びます。



5 MENU/OK ボタンを押します。

設定が終了して、撮影を開始できます。

◆ バッテリーを取り外してしばらく保管すると、設定した内容がクリアされる場合があります。その場合は、初期設定の設定画面が表示されますので、再設定してください。

設定のスキップ

DISP/BACK ボタンを押して、設定をスキップできます。スキップした設定は、次にカメラを起動したときに、再度、設定画面が表示されます。

基本的な撮影と再生

SR AUTO (シーンぴったりナビ) で撮影する

ここでは、SR AUTO 撮影の基本的な流れを説明します。被写体にカメラを向けるだけで、カメラが自動的にシーンを認識して最適な設定にします。

1 ON/OFF (電源) ボタンを押して、カメラの電源をオンにします。

SR AUTO 撮影画面が表示されます。

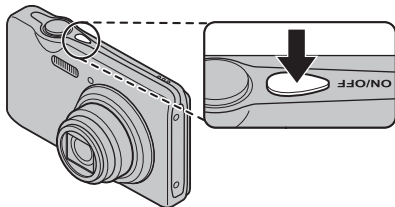

SR AUTO について

カメラが最適なシーンを認識するため、人物を常に検出し続けることを表すアイコンです。



SR AUTO シーンアイコン

カメラが最適なシーンを認識すると、画面にシーンアイコンが表示されます。

- : 人物
- : 夜景
- : 夜景&人物
- : 風景
- : マクロ
- : 逆光&人物

◆ シーンを認識しなかった場合は、 AUTO で撮影されます。

2 カメラを構えます。

- 手ブレを防ぐため、脇をしめ、カメラを両手でしっかりと持ってください。

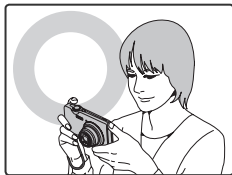

- レンズやフラッシュに指などがかかると、ピンぼけや暗い写真になることがあります。ご注意ください。

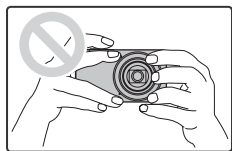

3 ズームボタンを押して、構図を決めます。

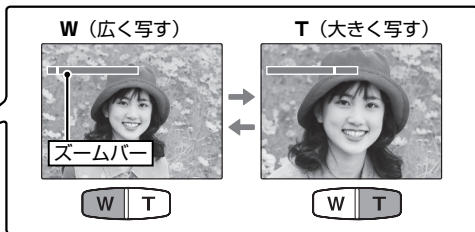

4 シャッターボタンを半押しして、被写体にピントを合わせます。

- ピントが合ったとき
ピピッと音が鳴ります。



- ピントが合わないとき

赤色の AF フレームと **!**AF が液晶モニターに表示されます。構図を変えるか、AF/AE ロックを使ってください (📖 29)。

- ◆ シャッターボタンを半押しすると、レンズ動作音が発生します。

5 シャッターボタンを半押ししたまま、さらに深く押し込みます (全押しします)。

写真が撮影されます。



🔸 シャッターボタンの半押しと全押しについて

シャッターボタンを軽く押し、そのまま指を動かさないでいることを「シャッターボタンを半押しする」といいます。半押しすると、ピントと明るさが決まります。

指を放さずにさらに深く押し込む (全押しする) と、写真を撮影できます。シャッターボタンを押すときは、カメラが動いて手ブレが起きないように、静かに押し込んでください。

- ◆ 暗い場所では、シャッターボタンを全押ししたときに、フラッシュが発光することがあります。フラッシュが発光しないようにフラッシュの設定を変更できます (📖 32)。

- ① 📷 (シーンぴったりナビ) で撮影するときには、常にピント合わせを続けるためレンズの駆動音がします。また、バッテリーの消耗が早くなりますので、残量にご注意ください (📖 13)。

撮影した画像を見る

撮影した写真は、液晶モニターで再生できます。大切な写真を撮る前には、試し撮りをして、確認しましょう。

1 ▶ (再生) ボタンを押します。

最後に撮影した画像が液晶モニターいっぱいに表示されます。

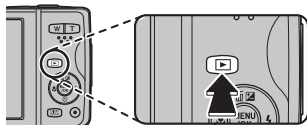

2 ◀ または ▶ を押して、見たい画像を選びます。

◀ : 前の画像が表示されます。

▶ : 次の画像が表示されます。

◀ シャッターボタンを半押しすると、撮影画面に戻ります。

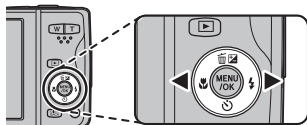

モードを切り換えて撮影する



シーンに適したモードで撮影する

撮影モードを切り換えることで、状況（シーン）に適した設定を行うことができます。

撮影モードを設定する

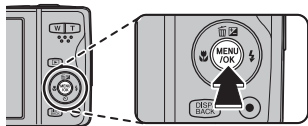
- 1** MENU/OK ボタンを押します。
撮影メニューが表示されます。



- 2**  撮影モードを選んで、 を押します。
撮影モードの選択画面が表示されます。





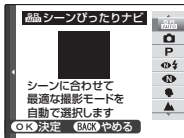













- 3** 撮影モードを選んで、MENU/OK ボタンを押します。
撮影モードが設定され、撮影メニューに戻ります。



- 4** DISP/BACK ボタンを押します。
撮影画面に戻ります。

撮影モード一覧

撮影モード	機能
 シーンぴったりナビ	被写体にカメラを向けるだけで、カメラが自動で撮影シーンを認識し、最適な設定にします (P23)。
 AUTO	カメラまかせの簡単操作できれいな写真を撮影できます。ほとんどの状況に適しています。
P プログラム	露出補正、ホワイトバランス、AF モードなどの撮影機能を、自由に設定できます。
 高感度 2 枚撮り	フラッシュ非発光 / 発光で連続 2 枚撮影します。
 ナチュラルフォト	暗い場面でも、目で見たままの雰囲気を活かした自然な写真を撮影します。
 人物	人物の撮影に適しています。
 風景	昼間の風景撮影に適しています。
 スポーツ	動いている被写体の撮影に適しています。
 夜景	夕景や夜景の撮影に適しています。
 夜景 (三脚)	スローシャッターでの夜景撮影に適しています。
 花火	スローシャッターで打ち上げ花火を色鮮やかに撮影します。
 夕焼け	夕焼けを赤く鮮やかに撮影します。
 スノー	白く輝く雪景色での撮影に適しています。
 ビーチ	日差しの強い浜辺での撮影に適しています。
 パーティー	室内での結婚式やパーティーの撮影で使用します。
 花の接写	花に近づいて撮影するときを使用します。
 文字の撮影	書類やホワイトボードなどを撮影するときを使用します。

いろいろな撮影

AF/AE ロック撮影

静止画撮影時にシャッターボタンを半押しし続けて、ピントを固定することを「AFロック」、明るさを決めて固定することを「AEロック」といいます。被写体を画面の中央以外に配置して撮影したいときに便利です。

- 1** 「**[+]**」を被写体に合わせ半押しします。

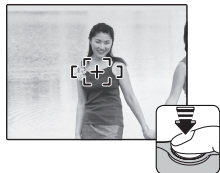

- 2** 半押ししたまま構図を変えます。



- 3** 全押しして撮影します。



● オートフォーカスの苦手な被写体について

このカメラは精密なオートフォーカス機構を搭載していますが、次のような被写体や条件の場合、ピントが合いにくいことがあります。このようなときは、AF/AE ロック機能をお使いください。

- ・ 鏡や車のボディなど光沢のあるもの
- ・ 高速で移動する被写体
- ・ ガラス越しの被写体
- ・ 髪の毛や毛皮などの暗い色で、光を反射せずに吸収するもの
- ・ 煙や炎などの実体のないもの
- ・ 背景との明暗差が少ないもの（背景と同色の服を着ている人物など）
- ・ AF フレーム内にコントラスト差が大きいものがあり、その前か後ろに被写体がある場合（コントラストの強い背景の前の被写体など）

画像の明るさを変える（露出補正）

画像の明るさを調整できます。被写体が明るすぎたり、暗すぎたり、被写体と背景のコントラスト（明暗の差）が大きい場合に使います。

▲（ 露出補正）ボタンを押します。

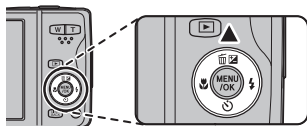

▲ または ▼ ボタンで露出を補正し、**MENU/OK** ボタンを押します。

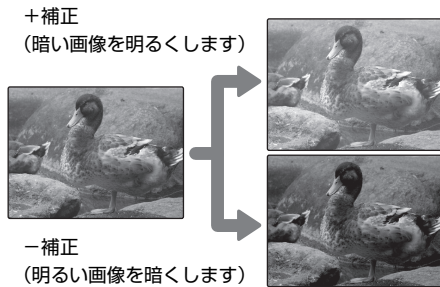

- ◆ 露出補正を±0以外に設定すると、液晶モニターに  が表示されます。
- ◆ 設定した露出補正值は、カメラの電源をオフにした後も保持されます。露出補正を解除するには、±0に設定してください。
- ◆ 露出を補正して撮影するときは、フラッシュを発光禁止にしてください。
- ◆ 露出補正は撮影モードが **P プログラム** の場合のみ使用できます。

🌸 近距離撮影 (マクロ)

被写体に近づいて大きく撮影したいときに使います。

◀ (🌸 マクロ) ボタンを押します。

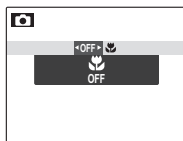
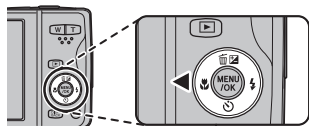

マクロ	説明
🌸 マクロ	マクロを ON にします。
OFF	マクロを OFF に (解除) します。

- 🔹 近距離撮影中にズームボタンを使うと、構図を調整できます (📖 24)。
- 🔹 マクロ撮影時は手ブレしやすいので、三脚の使用をおすすめします。
- 🔹 マクロ撮影時には、ピントは中央付近に固定されます。

⚡ フラッシュ撮影 (iフラッシュ)

夜や暗い室内で撮影をするときは、フラッシュをお使いください。

▶ (⚡ フラッシュ) ボタンを押します。

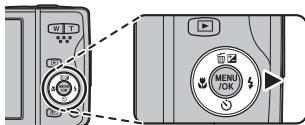

フラッシュ	(※ 1)	説明
AUTO		オートフラッシュ (表示なし) ：ほとんどの状況に適しています。カメラが暗いと判断したときにフラッシュが発光します。
⚡		強制発光 ：逆光で被写体が暗くなっているときに使います。周囲の明るさにかかわらず、フラッシュが発光します。
S⚡		スローシンクロ ：夜景と人物の両方をきれいに撮影できます。明るい場所では露出オーバーになることがあります。
⓪		発光禁止 ：フラッシュ撮影が禁止されている場所などでの撮影に適しています。被写体が暗いときでも、フラッシュを発光しません。暗いときは三脚の使用をおすすめします。



※ 1：顔キレイナビと赤目補正が ON のときに顔を検出した場合は、赤目現象を軽減します。

●● 赤目現象

暗い場所でフラッシュ撮影したときに、フラッシュの光が目の中で反射することにより瞳が赤く写る現象のこと。

●● iフラッシュとは

このカメラは、被写体の位置とカメラとの距離、明るさなどを瞬時に計算して、最適な発光量と感度を自動的に調整する「iフラッシュ」を搭載しています。薄暗い室内などでも人物の白とびや背景の黒つぶれを防ぎ、目で見たままに美しく撮影できます。

- ❖ フラッシュが発光するときは、シャッターボタンを半押しすると、液晶モニターに  が表示されます。
- ❖ シャッタースピードが遅く、手ぶれしやすい状態では、液晶モニターに  が表示されます。フラッシュ設定を  以外にするか、三脚をご使用ください。
- ❖ フラッシュは予備発光と本発光で数回発光します。撮影が完了するまでカメラを動かさないでください。
- ❖ フラッシュが発光すると、画像の周辺部が暗くなることがあります。

🕒 セルフタイマー撮影

撮影者を含めた集合写真や、シャッターボタンを押すときにカメラが動くのを防ぐための撮影には、セルフタイマーをお使いください。

▼ (🕒 セルフタイマー) ボタンを押します。

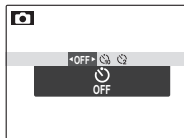
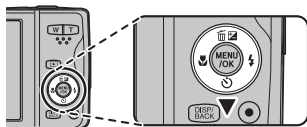

セルフタイマー	説明
🕒 OFF	OFF ：セルフタイマーを使用しません。
🕒 10	10 秒 ：シャッターボタンを全押ししてから 10 秒後に撮影されます。
🕒 2	2 秒 ：シャッターボタンを全押ししてから 2 秒後に撮影されます。

- 🕒 (10 秒後撮影) では、カメラ前面のセルフタイマーランプが点灯し、撮影直前に点滅します。
- 🕒 (2 秒後撮影) では、セルフタイマー開始と同時に点滅します。

顔キレイナビを使った撮影

顔キレイナビを使うと、カメラが人物の顔を検出し、背景よりも顔にピントと明るさを合わせ、人物を明るく目立つように撮影できます。人物が左右に並んでいるときなど、背景にピントが合いがちなシーンでの撮影に適しています。

MENU/OK ボタンを押して撮影メニューを表示させ、

顔キレイナビを **ON** にします。

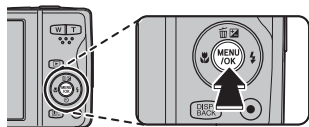

緑色の枠

- 人物の顔の上に緑色の枠が表示されます。
- カメラが複数の顔を検出した場合、中央付近の顔の上に緑色の枠が、その他の顔の上に白い枠が表示されます。

◆ 縦位置撮影時も顔を検出できます。

- ① 撮影の直前に被写体やカメラが動いたときは、緑色の枠の位置から顔がずれて写ることがあります。
- ① 各撮影モードでピントは人物の顔に合いますが、モード設定に応じた明るさになるため、人物の顔が適正な明るさにならないことがあります。

いろいろな再生

1 コマ再生する

▶ (再生) ボタンを押すと、最後に撮影した画像が表示 (1 コマ再生) されます。

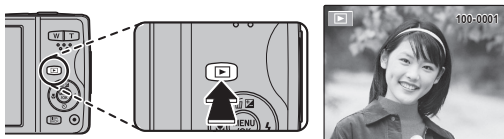

1 つ前の画像を見るには ◀ を押します。次の画像を見るには ▶ を押します。ボタンを押し続けると、早送りします。

◆ 他カメラで撮影した画像をこのカメラで再生すると、液晶モニターに 𠂆 (プレゼントアイコン) が表示されます。

★ お気に入りを設定する

1 コマ再生時に **DISP/BACK** ボタンを押すと、★ お気に入りのランクが表示され、ランクを設定できます。▲ または ▼ で ★ の数 (0 ~ 5) を設定します。

再生ズーム

1 コマ再生時に画像をズーム（拡大）できます。

W（広角ズーム）ボタンを
押すと縮小します。

T（望遠ズーム）ボタンを
押すと拡大します。

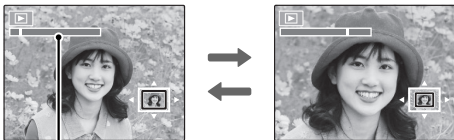

ズームバー

画像の拡大表示中に ▲、▼、◀ または ▶ を押すと、液晶モニターに表示される範囲を移動できます。

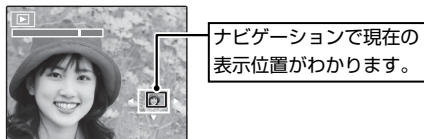

再生ズームを解除するには、**DISP/BACK** ボタンを押します。

- ◆ 最大ズーム倍率は、設定した **画像サイズ**（[63](#)）によって変わります。
- ◆ **リサイズ** または **トリミング** を使って [640](#) 以下で保存された画像は、再生ズームできません。

マルチ再生する

再生時に、1コマ、1コマ順序付き、2コマ、9コマ、100コマ（マイクロサムネイル）を表示して、画像を比較したり、見たい画像を選んだりすることができます。

W ボタンを押すたびに表示される画像が増えます。

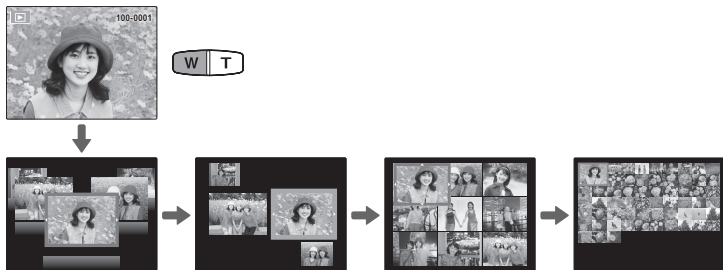

◆ T ボタンを押すたびに表示される画像が減ります。

◆ ▲、▼、◀または▶を押して画像を選び、MENU/OK ボタンを押すと、選んだ画像を1コマ表示できます。

◆ 9コマ再生または100コマ再生では、▲、▼、◀または▶を押し続けると、ページを切り換えることができます。

画像を消去する

画像を1コマだけ消去したり、消去する画像を複数枚選んで消去したり、すべての画像をまとめて消去したりすることができます。誤って画像を消去すると元には戻せません。消去したくない画像は、あらかじめパソコンにコピーしておいてください。

MENU/OK ボタンを押して再生メニューを表示させ、**消去** から消去方法を選びます。



◆ プロテクトされた画像は消去できません。消去するには、プロテクトを解除してください(見72)。

1コマ消去

消去する画像を ◀ または ▶ で選んでから **MENU/OK** ボタンを押すと、表示されている画像が消去されます。

- ◆ **MENU/OK** ボタンを押すと同時に画像が消去されますので、誤って消去しないようご注意ください。
- ◆ **MENU/OK** ボタンを繰り返し押すと画像が連続して消去されます。消去する画像を ◀ または ▶ で選んでから **MENU/OK** ボタンを押してください。

複数指定消去

 が表示されている画像をまとめて消去できます。

◆ プリント予約やプロテクトなどが設定されている画像には、 が表示されます。



1 消去する画像を選んで **MENU/OK** ボタンを押すと、選択されます。

- 選択された画像は  が表示されます。
- もう一度、**MENU/OK** ボタンを押すと、選択が解除されます。

2 まとめて消去する画像を選択指定した後、**DISP/BACK** ボタンを押します。
消去実行画面が表示されます。

3 実行を選んで、**MENU/OK** ボタンを押すと、複数指定消去が実行されます。

全コマ消去

画像がすべて消去されます。

◆ **DISP/BACK** ボタンを押して消去を中止しても、それまでに消去した画像は元に戻せません。

◆ プリント予約を設定している画像を消去しようとすると、メッセージが表示されます。**MENU/OK** ボタンを押すと、その画像を消去します。

ピクチャーサーチ

再生メニューの  ピクチャーサーチで、画像を検索できます。

1 ピクチャーサーチの検索条件を選びます。

検索条件	内容
日付で検索	指定した撮影日を選んで画像を表示します。
顔で検索	顔の情報をもとにして指定した画像を表示します。
★ お気に入りで検索	指定した ★ お気に入り ランクの画像を表示します (36)。
撮影シーンで検索	指定した撮影シーンを選んで画像を表示します。
画像タイプで検索	静止画または動画を表示します。
アップロード先で検索	アップロード先を選んで画像を表示します。

2 MENU/OK ボタンを押して検索条件を決定します。

3 検索条件を絞り込みます。

絞り込む条件を選ぶと、条件に合ったサーチ画面が表示されます。

▼ サーチ画面を表示した状態で MENU/OK ボタンを押すと、サーチ画像に対する再生メニューが表示され、各操作を実行できます。操作方法は参照ページをご覧ください。

メニュー	
 消去	39
 プロテクト	72
 スライドショー	71

フォトブックアシスト

画像を選んで、フォトブックを作成できます。

フォトブックを作成する

1 再生メニューから  フォトブックアシストを選びます。

2 新規 BOOK を選び、MENU/OK を押します。
フォトブックの新規作成画面が表示されます。

3 フォトブックを作成する画像の選択方法を選びます。
全画像から選択：保存されているすべての画像から 1 枚ずつ選択できます。
サーチして選択：指定した条件で検索した画像から選択できます（ 41）。

◆ 640 以下で保存されている画像と動画は選択できません。

4 画像を選択します。

▲ で表示されている画像を選択または選択解除します。

▼ で表示されている画像を表紙にします。

◆ 最初に選択した画像は、自動的に表紙と 1 枚目の画像になります。表紙は、後から ▼ で変更することもできます。

5 画像の選択が終わったら、MENU/OK ボタンを押します。

6 作成終了を選びます。

◆ 全て選択を選ぶと、全画像またはサーチ結果のすべての画像が、フォトブック作成中の画像として選択されます。

7 MENU/OK を押します。

フォトブックアシストメニューに作成したフォトブックが表示されます。

- ① フォトブックで選択できる画像は 300 枚までです。
- ① 画像が 1 枚も選択されていないフォトブックは削除されます。

🔴 ● 作成したフォトブックについて

- ・ 作成したフォトブックは、付属のソフトウェア「MyFinePix Studio」でも、パソコンに取り込んで使うことができます。
- ・ カメラで作成したフォトブックは、対応する店頭でカンタンに注文することができます。詳しくは下記ホームページをご覧ください。
<http://fujifilm.jp/personal/print/index.html>

作成したフォトブックを見る

作成されているフォトブックを選ぶと、フォトブックの内容を見ることができます。

◀ または ▶ で次や前の画像に移動できます。

作成したフォトブックを編集 / 削除する

- 1** 作成したフォトブックを表示しているときに **MENU/OK** を押します。
- 2** 編集または削除を選びます。
 編集：フォトブックの内容を再編集できます。編集方法は「フォトブックを作成する」と同じです (📖 42)。
 削除：表示されているフォトブックを削除できます。
- 3** 画面の指示にしたがって、フォトブックを編集 / 削除します。

動画の撮影と再生

動画を撮影する

音声付きの動画を撮影できます。

- 1** ● (動画撮影) ボタンを押すと、動画撮影が開始されます。

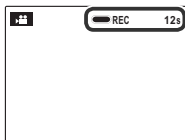

撮影中は、**REC**の文字と残り時間のカウントダウンが表示されます。

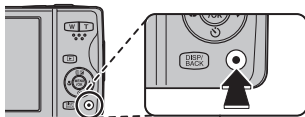

- ◆ 動画撮影中もズーム操作が行えます (頁24)。
- ◆ セットアップメニューの **動画ズーム** で使用するズームを選べます (頁80)。
- ① **動画ズーム** で **Opt 光学** を選んでいるときは、ズーム操作中に音声は録音されません。

- 2** もう一度 ● (動画撮影) ボタンを押すと、撮影が終了します。



残り時間がなくなるか、メモリーカードに空きがなくなると、撮影は自動的に終了します。

- ① 動画撮影中にバッテリーカバーを開けないでください。撮影した動画が再生できなくなります。

- ◆ ピントや露出、ホワイトバランスはシーンに応じて自動的に変化します。撮影した動画の色と明るさが、撮影前の液晶モニターの表示と異なることがあります。
- ◆ 動画撮影中、カメラの動作音が記録されることがあります。
- ① 音声も同時に記録されるので、撮影中に指などでマイクをふさがないようにご注意ください。
- ① 高輝度の被写体を撮影した場合、再生時に縦スジや横スジが入ることがありますが故障ではありません。
- ① 長時間、動画を撮影したり、まわりの温度が高い場所で使用した場合に、カメラの温度が高くなるありますが故障ではありません。

動画の画像サイズを変更するには

撮影メニューで  **動画モード** を選びます (図 62)。3種類のピクセルサイズから選択できます。

-  **HD 1280** (1280 × 720) ハイビジョン動画
-  **640** (640 × 480) 標準動画
-  **320** (320 × 240) 記録時間重視

▶ 動画を再生する

画像の再生時に動画を選択すると、が表示されます。▼を 動画アイコン 押して、動画を再生します。

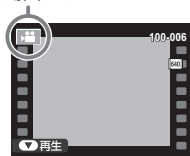

動画再生時の操作方法について

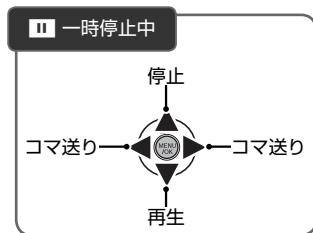
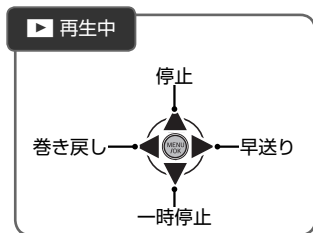

- ◆ 停止中に ▲ (⏏) ボタンを押すと、現在表示中の動画を消去できます。
- ◆ 再生中に **MENU/OK** ボタンを押すと、再生音量の設定画面が表示されます。▲ または ▼ を押して動画の再生音量を選び、**MENU/OK** ボタンで決定します。動画の再生音量は、セットアップメニューでも設定できます。

① スピーカー (🔊 10) を指などでふさがないようにください。音が聞き取りにくくなります。

画像をテレビで見る

テレビに接続する

カメラとテレビを接続して、画像をテレビで見ることができます。

- 1** カメラの電源がオフになっていることを確認し、別売の専用 A/V（音声 / 映像出力）ケーブルでカメラとテレビを接続します。

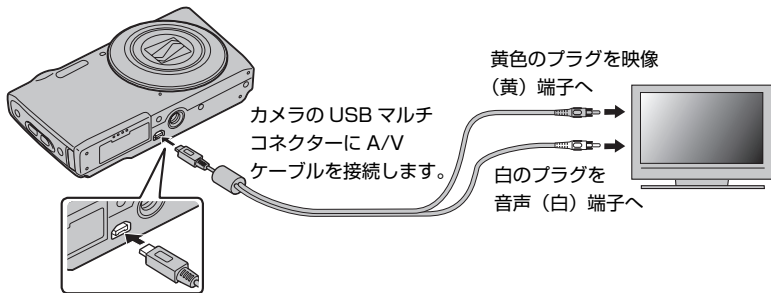

① ケーブルは、接続端子に奥までしっかりと差し込んでください。

- 2** **▶**（再生）ボタンを長押しして、カメラの電源をオンにします。カメラの画面表示が消え、画像がテレビに再生されます。

- ◆ テレビの入力は、外部入力に切り換えます。テレビの音声 / 映像入力については、テレビの説明書を参照してください。
- ◆ 音量はテレビ側で調整してください。カメラで再生音量の設定をしても、音量は変わりません。
- ◆ 動画を再生すると、静止画に比べて画質が低下する場合があります。
- ◆ ハイビジョン動画をハイビジョンテレビで再生するには、別売のアクセサリが必要になります（[82](#)、[83](#)）。

画像をパソコンに転送する

パソコンと接続する

付属のソフトウェア（Windows: MyFinePix Studio、Macintosh: FinePixViewer）を使うと、カメラと接続したパソコンに画像をコピーして、画像の閲覧、管理、印刷をすることができます。カメラとパソコンを接続する前に、ソフトウェアをパソコンにインストールしてください。

Windows にソフトウェア「MyFinePix Studio」をインストールする

1 インストールの前に、お使いのパソコンが次の使用条件に合うか確認します。

	動作環境	
OS*1	Windows 7 (SP1) / Windows Vista (SP2)	Windows XP (SP3)
CPU	Pentium4、3GHz 相当以上 (Core 2 Duo、2.4GHz 以上) *2	Pentium4、2GHz 相当以上 (Core 2 Duo、2.4GHz 以上) *2
メモリ	1GB 以上	512MB 以上 (1GB 以上) *2
ハードディスク 空き容量	2GB 以上	
ディスプレイ	DirectX 9 以上対応のビデオカード (推奨)	DirectX 7 以上対応のビデオカード (必須) *3 1,024 × 768 ドット以上 フルカラー
その他	<ul style="list-style-type: none">• 本体標準の USB ポートを推奨。その他の USB ポートは動作保証外• 自動更新機能、画像ネットサービス、メール添付機能などの使用時に、インターネット接続ができる環境（ブロードバンド環境が推奨）が必要• 画像アップロード機能、MapViewer 使用時に、.NET Framework 3.5 SP1 のインストールが必要• .NET Framework のインストールが必要な場合も、インターネット接続ができる環境が必要	

*1 すべてプリインストールされたモデルのみ。

*2 HD 動画を再生するための推奨動作環境。

*3 DirectX 7 に対応していないパソコンにインストールすると、正常に動作しない場合があります。詳しくは、ご使用のパソコンメーカーにお問い合わせください。

① 上記に記載されている以外の Windows OS では使用できません。自作パソコンや、OS をアップグレードしたパソコンは、動作保証外です。

- 2** パソコンを起動します。
コンピューターの管理者アカウント（例えば、「Administrator」）でログインしてください。
- 3** 起動中のアプリケーションを終了して、付属の CD-ROM を CD-ROM ドライブに入れます。
インストーラーが自動で起動します。

Windows 7/Windows Vista をお使いの方へ

同梱の CD-ROM をパソコンに入れたときに「自動再生」ウィンドウが表示された場合は、**SETUP.EXE の実行**をクリックしてください。「ユーザーアカウント制御」ウィンドウが表示されるので、**はい**（Windows Vista では**続行**）をクリックしてください。

インストーラーを手動で起動する

インストーラーが自動起動しない場合は、手動で起動させます。

- 1** スタートメニューから**コンピューター**（Windows 7） / **コンピュータ**（Windows Vista） / **マイコンピュータ**（Windows XP）をクリックします。
- 2** **FINEPIX** の CD-ROM アイコンをダブルクリックします。「FINEPIX」ウィンドウが表示されます。
- 3** **SETUP** または **SETUP.EXE** をダブルクリックします。

4 MyFinePix Studio のインストールをクリックします。

画面の指示に従ってソフトウェアをインストールしてください（Windows Media Player や DirectX が CD-ROM の中身よりも古いバージョンの場合は、これらのソフトウェアをインストールします）。

5 「インストールが完了しました」というメッセージが表示されたら、CD-ROM をパソコンから取り出してください。

これでインストールは終了しました。続いて、「カメラとパソコンを接続する」（図54）に進んでください。

① CD-ROM は再インストール時に必要となりますので、パソコンから取り出した後、湿気がなく日が当たらないところに大切に保存してください。

● Windows から MyFinePix Studio をアンインストール（削除）する

インストールしたソフトウェアが不要になったときのみアンインストールを行ってください。アンインストールの前に MyFinePix Studio を終了し、カメラとパソコンの接続を外してください。

1 コントロールパネルを開き、「プログラムのアンインストール」（Windows 7/Windows Vista）または「プログラムの追加と削除」（Windows XP）で MyFinePix Studio を削除してください。

2 確認ダイアログが表示されたら、メッセージをよくお読みの上、**OK** をクリックしてください。

Macintosh にソフトウェア「FinePixViewer」をインストールする

- 1** お使いのパソコンが、次の使用条件に合うか確認します。

	動作環境
CPU	PowerPC または Intel Processor (Core2 Duo 以上) *2
OS*1	Mac OS X (バージョン 10.3.9 ~ 10.6) ※ Mac OS X 10.7 以降には対応していません。
メモリ	256MB 以上 (1GB 以上) *2
ハードディスク 空き容量	インストールに必要な容量：200MB 以上 動作に必要な容量：400MB 以上
ディスプレイ	800 × 600 ドット以上、約 32,000 色以上
その他	本体標準の USB ポートを推奨。その他の USB ポートは動作保証外

*1 すべてプリインストールされたモデルのみ。

*2 HD 動画を再生するための推奨動作環境。

最新の対応 OS については、下記のホームページをご覧ください。

<http://fujifilm.jp/support/digitalcamera/compatibility/index.html>

- 2** パソコンを起動して、起動中のアプリケーションを終了します。
- 3** 付属の CD-ROM を CD-ROM ドライブに入れ、**Installer for Mac OS X** をダブルクリックします。

4 FinePixViewer のインストールをクリックします。

画面の指示にしたがって、ソフトウェアをインストールします。管理者パスワードの入力画面が表示されたら、管理者名とパスワードを入力し、**OK** をクリックしてください。

5 「FinePixViewer のインストールが完了しました」というメッセージが表示されます。終了をクリックしてください。

6 CD-ROM を CD-ROM ドライブから取り出します。

① Web ブラウザに Safari をご使用の場合、CD-ROM を取り出す際に、「ディスク “FinePix” は使用中のため取り出せませんでした。」のメッセージが表示されることがあります。その場合は、Dock 内にある Safari のアイコンをクリックして起動し、アプリケーションメニューの **Safari - Safari** を **終了** を選択して終了させてから、CD-ROM を取り出します。

7 FinePixViewer を自動起動させます。

● Mac OS X (バージョン 10.5 以前) について

- 1 アプリケーションフォルダから **イメージキャプチャ (Image Capture)** を起動します。
- 2 イメージキャプチャメニューより **環境設定** を選択します。
- 3 **カメラを接続したときに起動する項目** から **その他** を選択します。
- 4 アプリケーションフォルダから **FPVBridge** を選択し、**開く** ボタンをクリックします。
- 5 イメージキャプチャを終了します。

● Mac OS X (バージョン 10.6) について

- 1 あらかじめカメラを接続しておき、カメラの電源をオンにします。
- 2 アプリケーションフォルダから**イメージキャプチャ (Image Capture)** を起動します。
デバイス欄に、接続したカメラが表示されます。
- 3 接続したカメラの動作設定を選択します。
このカメラを接続時に開くアプリケーション欄で、その他から **FPVBridge** を選択し、**選択ボタン**をクリックします。
- 4 イメージキャプチャを終了します。

これでインストールは終了しました。続いて、「カメラとパソコンを接続する」(図54)に進んでください。

- ④ CD-ROM は再インストール時に必要となりますので、パソコンから取り出した後、湿気がなく日が当たらないところに大切に保存してください。

● Macintosh から FinePixViewer をアンインストール (削除) する

インストールしたソフトウェアが不要になったときのみアンインストールを行ってください。
アンインストールの前に **FinePixViewer** を終了し、カメラとパソコンの接続を外してください。

- 1 アプリケーションフォルダにインストールされた **FinePixViewer** フォルダをドラッグして、「ゴミ箱」に入れます。
- 2 **Finder** メニューの**ゴミ箱を空にする**を選びます。

カメラとパソコンを接続する

実際にカメラをパソコンと接続して正常に動作することを確認してください。Windowsをお使いの場合は、WindowsのCD-ROMが必要になることがありますので、あらかじめご用意ください。

- 1 ソフトウェアをインストールしたパソコンを起動します。
- 2 カメラの電源をオフにします。
- 3 付属のUSBケーブルで、カメラとパソコンを接続します。

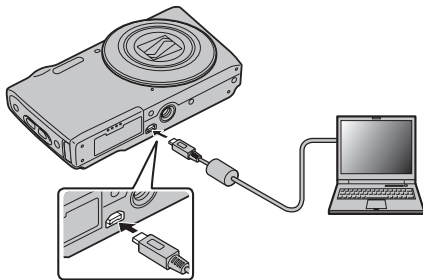

- ① USBケーブルは、向きに気をつけて、接続端子の奥までしっかりと差し込んでください。USBハブやキーボードを経由させずに、直接カメラとパソコンを接続してください。

- 4  (再生) ボタンを長押しして、カメラの電源をオンにします。
- 5 画像を転送します。

ソフトウェア起動後、画面の指示に従って画像をパソコンにコピーします。転送を中止して終了するには、**キャンセル**をクリックします。

6 カメラとパソコンの接続を外します。

画像の保存が完了したら、カメラの電源をオフにしてから USB ケーブルを外してください。

- ① 画像をコピーするときは、バッテリー切れに注意してください。通信中に電源がオフになると、メモリーカード内のデータが破壊されることがあります。
- ① メモリーカード内に大量の画像がある場合は、ソフトウェアの起動に時間がかかり、画像の保存や転送ができないことがあります。このような場合は、お手元のカードリーダーを使って、転送してください。
- ① カメラとパソコンの通信時には、以下の操作をしないでください。メモリーカードのデータが壊れたり、データが消えることがあります。
 - カメラの電源をオフにする
 - USB ケーブルを抜く
- ① メモリーカードの交換は、必ずカメラとパソコンの接続を外したあとに行ってください。
- ① ソフトウェアでネットワークサーバ上に画像ファイルを保存してご利用いただく場合、スタンドアローン（単独）のパソコンのようにご利用になれないことがあります。
- ① パソコンでの「コピー中」という表示が消えてすぐにカメラを取り外したり、USB ケーブルを抜いたりしないでください。大きなサイズのデータをコピーした場合、パソコンの表示が消えても、カメラのアクセスがしばらく行われている場合があります。
- ① インターネット接続する際に発生する通話料金、プロバイダ接続料金などはおお客様のご負担となります。

ソフトウェアの使い方については、ソフトウェアのヘルプを参照してください。

画像をプリントする

画像のプリントについて

画像をプリントするには、いくつかの方法があります。状況に合ったプリント方法をお選びください。

プリント方法	用途	
PictBridge 対応 プリンターでプリント	PictBridge (ピクトブリッジ) 対応のプリンターをお持ちの場合は、カメラを直接、プリンターに接続して画像をプリントできます。	57
お店プリント	画像が保存されているメモリーカードをフジカラーデジタルカメラプリントサービス店にお持ちいただいてプリントできます。	59
インターネットで 注文プリント	画像をパソコンに転送して、インターネットによる注文で画像をプリントできます。画像をパソコンに転送してからホームページを参照してください。 http://fujifilm.jp/personal/print/index.html	—

- ◆ PictBridge 対応プリンターやお店プリントでプリントするときには、プリントする画像やプリントする枚数をあらかじめカメラで設定できます。設定方法などの詳細は、 **プリント予約 (DPOF)** をご覧ください (P60)。

プリンターにカメラをつないでプリントする

PictBridge（ピクトブリッジ）対応のプリンターがあれば、パソコンを使わなくても、カメラを直接プリンターにつないでプリントできます。



- 1** 付属の USB ケーブルでカメラとプリンターを接続し、プリンターの電源をオンにします。

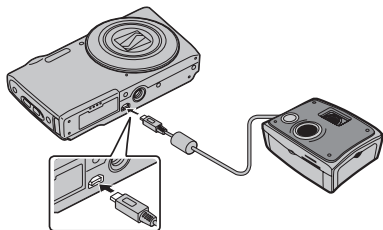

- 2** カメラの電源をオンにします。
ピクトブリッジ画面が表示されます。
- 3** ◀ または ▶ でプリントしたい画像を選び、▲ または ▼ でプリント枚数を指定します。
プリント枚数は最大 99 枚まで設定できます。
- 4** 手順 3 を繰り返し、プリントしたい画像をすべて選びます。
- 5** MENU/OK ボタンを押し、確認画面で再度 MENU/OK ボタンを押すと、プリントが開始されます。
- 6** プリントが終了したら、カメラの電源をオフにして、USB ケーブルを取り外します。

① カメラの液晶モニターに**プリント中**と表示されていないことを確認してください。

●● プリントの中止

プリント中に **DISP/BACK** ボタンを押すと、プリントを中止します。プリンターによっては、すぐに中止できないことやプリントの途中で停止することがあります。プリントの途中で動作が止まってしまったときは、カメラの電源をいったんオフにしてから、もう一度電源をオンにしてください。



●● 日付を入れてプリントする

撮影した日付を入れてプリントするには、**DISP/BACK** ボタンでピクトブリッジの設定画面を表示させ、▲ または ▼ を押して、**日付ありプリント**  を選び、**MENU/OK** ボタンを押して決定します。



- 日付を印字したくないときは、**日付なしプリント** を選びます。
- 日付プリントに対応していないプリンターに接続した場合は、**日付ありプリント**  ができません。

- ◆ このカメラでフォーマットしたメモリーカードを使って、プリントしてください。
- ◆ プリント枚数を 1 枚も指定せずにプリントを開始すると、表示中の画像が 1 枚プリントされます。
- ◆ お使いのプリンターの種類によっては、使えない機能があります。
- ◆ カメラとプリンターを USB ケーブルで直接つないでいるときは、フチあり / フチなしや印字品質、用紙サイズなどはプリンター側の設定になります。

●● プリント予約した画像をプリントする





 **プリント予約 (DPOF)** (🕒 60) した画像をプリントするときは、 **予約プリント** を選んで、プリントしてください。

プリントサービス店でプリントする（お店プリント）



「お店プリント」とは、 **プリント予約（DPOF）** であらかじめ DPOF 指定（ 60）した画像の入ったメモリーカードをフジカラーデジカメプリントサービス取扱店にお持ちいただき、「DPOF 指定でプリント」とお伝えいただくだけで、簡単に高画質でプリントできるサービスです。プリントしたい画像と枚数をカメラであらかじめ設定できるので、店頭での時間や手間を省けます。

詳細は、<http://fujifilm.jp/personal/print/index.html> を参照してください。

デジカメプリントのご注文について

- カメラであらかじめ DPOF 指定していなくても、フジカラーデジカメプリントサービス取扱店の店頭で、プリントしたい画像や枚数、日付印字の有無を指定できます。お店のプリント受付機をご利用いただくと、画像を見ながら簡単に注文できます。
- 一部の店舗では、DPOF 指定をお受けしていない場合がありますので、ご注文時にご確認ください。
- パソコンに保存した画像なら、インターネットでもデジカメプリントをご注文いただけます。画像をパソコンに転送する方法は、 48 をご覧ください。
- 日付プリントする場合は、撮影時にすでにカメラの日時設定が正しく設定されている必要があります。撮影前にカメラの日時が正しく設定されていることをご確認ください（ 75）。
- カメラで作成したフォトブックは、対応するプリント取扱店にてご注文できます。 **フォトブックアシスト**（ 42）でフォトブックを作成して、プリントサービス店にお持ちください。

プリントする画像を指定する (プリント予約 (DPOF))

再生メニューの  **プリント予約 (DPOF)** であらかじめ DPOF 指定 (プリント予約) しておくこと、カメラを PictBridge 対応プリンターに直接つないでプリントしたり ( 57)、フジカラーデジカメプリントサービス取扱店でお店プリントするとき ( 59) に、指定した内容で簡単にプリントできます。



DPOF 指定



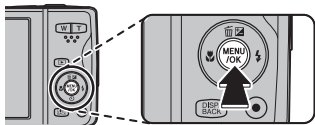

DPOF (ディーポフ) とは、Digital Print Order Format (デジタルプリントオーダーフォーマット) のことで、デジタルカメラで撮影した画像の中から、プリントしたい画像や枚数、日付の印字の有無などの指定情報を、メモリーカードなどに記録するときの形式です。



- 1** 再生画面で **MENU/OK** ボタンを押します。
再生メニューが表示されます。



- 2**  **プリント予約 (DPOF)** を選びます。
- 3** 日付あり設定または日付なし設定を選びます。
 - **日付あり設定**  : 撮影日を印字します。
 - **日付なし設定** : 撮影日を印字しません。

- 4**   でプリント予約する画像を選びます。
- 5**   でプリント枚数を設定します。
設定できる枚数は、最大 99 枚です。
 - ◆ 複数の画像をプリント予約する場合は、手順 4 と 5 を繰り返します。
- 6** **MENU/OK** ボタンを押します。
確認の画面が表示されます。
- 7** 再度 **MENU/OK** ボタンを押します。
プリント予約が設定されます。

プリント予約の解除

選んだ画像のプリント予約設定を解除する場合は、プリント枚数が 0 になるまで ▼ ボタンを押してください。

設定されている全画像のプリント予約を解除する場合は、メニューから**全コマ解除**を選び、**MENU/OK** ボタンを押してください。確認画面で再度 **MENU/OK** ボタンを押すと、全画像のプリント予約を解除できます。

- ◆ 同じメモリーカードで最大 999 コマまで DPOF 指定することができます。
- ◆ 別のカメラで DPOF 指定された画像がメモリーカードに入っているときは、メッセージが表示されます。既に設定されている DPOF 指定を取り消し、DPOF 指定し直してください。
- ◆ 日付あり / 日付なしはプリンターの設定による場合がありますので、お使いのプリンターの設定を確認してください。

メニューを使いこなす

撮影の設定を変える — 撮影メニュー

撮影時に使う機能を設定できます。

撮影メニューの使い方

- 1 撮影画面で MENU/OK ボタンを押します。

撮影メニューが表示されます。

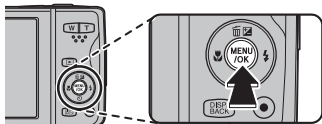

- 2 変更する項目を選び、設定を変更します。

- 3 MENU/OK ボタンを押します。
変更した内容に設定されます。

- 4 DISP/BACK ボタンを押します。
撮影画面に戻ります。

◆ メニューに表示される項目は、撮影モードによって異なります。

撮影メニュー一覧

📷 撮影モード

(工場出荷時: 📷)

撮影目的や状況(シーン)に適した撮影モードを設定できます(📖27)。

ISO 感度

(工場出荷時：AUTO)

光に対する感度を変更できます。

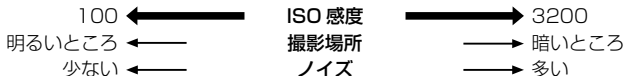

設定	説明
AUTO	被写体の明るさに応じて感度が自動的に設定されます。
3200/1600/800/400/200/100	設定値を変更できます。設定した値は、画面に表示されます。

画像サイズ

(工場出荷時：L 4:3)

撮影する画像の大きさを変更できます。

画像サイズが大きいくほど画質が良くなり、小さいほど多くの枚数を記録できます。

設定：L 4:3 / L 3:2 / L 16:9 / M 4:3 / M 16:9 / S 4:3 / S 16:9

● ● 例：L 4:3 の場合

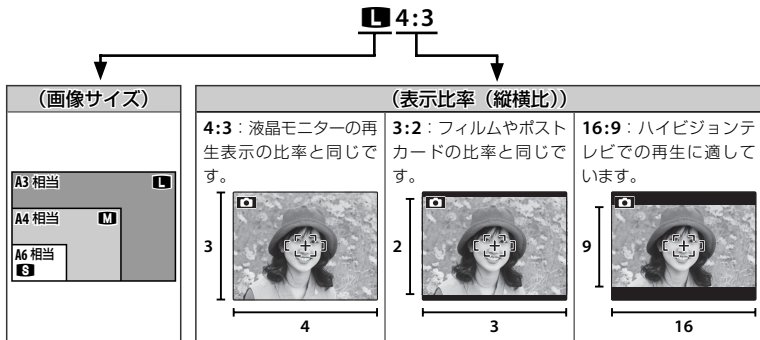

画質モード

(工場出荷時：N)



撮影する画像の画質を変更できます。



設定	説明
FINE	画質優先
NORMAL	撮影枚数優先

FINEPIX カラー

(工場出荷時：sDP)

色調を変更できます。色鮮やかに撮影したり、白黒で撮影できます。

設定	説明
 スタンダード	標準的なコントラストと色味で撮影します。通常はこの設定でお使いください。
 クローム	鮮やかなコントラストと色味で撮影します。花や青空や深緑などの風景に適しています。
 モノクロ	白黒の画像を撮影します。

- ◆  **スタンダード**以外に設定すると、液晶モニターにアイコンが表示されます。
- ◆ 被写体によっては、 **クローム**の効果が液晶モニターでわかりにくい場合があります。

ホワイトバランス

(工場出荷時：AUTO)

ホワイトバランスを太陽光や照明などの光源に合わせて設定することにより、見た目に近い色で撮影できます。

設定	説明
AUTO	カメラが自動で設定
	晴天の屋外での撮影用
	曇天や日陰などでの撮影用
	昼光色蛍光灯の下での撮影用
	昼白色蛍光灯の下での撮影用
	白色蛍光灯の下での撮影用
	電球、白熱灯の下での撮影用

- ◆ 撮影環境によって撮影結果が変わります。撮影後は画像を再生して、色味を確認してください。

連写

(工場出荷時：OFF)

動いている被写体などを連続して撮影できます。

シャッターボタンを押し続けている間、連続撮影します。

設定	シャッターボタン	撮影枚数
連写	押し続ける	最大 3 コマを記録
OFF	連続撮影しません	

- ◆ ピントと明るさは、1 コマ目を撮影したときに決定されます。
- ◆ フラッシュは発光禁止になります。ただし、 **連写**を **OFF** にすると、連写を設定する前のフラッシュ設定に戻ります。
- ◆ 連写速度は、シャッタースピードによって異なります。
- ◆ 撮影できる画像の枚数は、メモリーカードの空き容量によって異なります。

顔キレイナビ

顔にピントと明るさを合わせて、人物を明るく目立つように撮影できます (P35)。

AFモード

ピント合わせのエリアを変更できます。

設定	説明
センター固定	画面中央にある被写体にピントを合わせます。
自動追尾	被写体の動きに合わせて枠が移動しピントを合わせ続けます。被写体に画面中央の枠を合わせ、 を押しと、自動追尾を開始します。

- ◆ では、シャッターボタンを押しなくても、常にピントを合わせ続けるためレンズの駆動音がします。また、バッテリーの消費が早くなりますので、残量にご注意ください。

 動画モード

(工場出荷時: )

動画の画像サイズを変更できます (p.45)。

再生の設定を変える — 再生メニュー

画像の再生時に使う機能を設定できます。

再生メニューの使い方

- 1 再生画面で **MENU/OK** ボタンを押します。

再生メニューが表示されます。

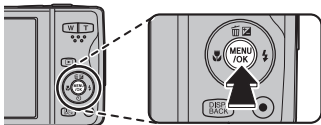

- 2 変更する項目を選び、設定を変更します。
- 3 **MENU/OK** ボタンを押します。
変更した内容に設定されます。
- 4 **DISP/BACK** ボタンを押します。
再生画面に戻ります。

再生メニュー一覧

フォトブックアシスト

画像を選んで、フォトブックを作成できます (42)。

ピクチャーサーチ

さまざまな条件で、画像を検索できます (41)。

消去

画像を 1 コマずつ消去したり、全コマまとめて消去できます (39)。

動画加工

撮影した動画を編集できます。

■ 動画カット

撮影した動画の必要な部分だけを切り出すことができます。切り出した動画は別ファイルで保存されます。

- 1** 切り出したい部分がある動画を選びます。
- 2** 再生メニューで  動画加工を選びます。
- 3** 動画カットを選びます。
- 4** ▼ を押して切り出しを開始するところまで動画を再生し、▼ を押して動画を一時停止します。
開始点が動画の最初の場合は、手順 5 に進んでください。
- 5** MENU/OK ボタンを押して開始点を決定します。
- 6** ▼ を押して切り出しを終了するところまで動画を再生し、▼ を押して動画を一時停止します。
最終点が動画の最後の場合は、手順 7 に進んでください。
◆ DISP/BACK ボタンを押すと、手順 4 に戻り、動画カットをやり直せます。
- 7** MENU/OK ボタンを押して最終点を決定し、動画を切り出します。

■ 動画連結

後ろに別の動画をつなげて1つの動画にできます。連結した動画は、1つの動画として別ファイルで保存されます。

- 1** 連結したい動画を選びます。
- 2** 再生メニューで  動画加工を選びます。
- 3** 動画連結を選びます。
- 4** ◀ または ▶ で、後ろにつなげる動画を選びます。
 - ◆ DISP/BACK ボタンを押すと、手順1に戻り、動画の連結をやり直せます。
- 5** MENU/OK ボタンを押して、動画を連結します。

- ①  動画モードが異なる動画は連結できません。
- ① 連結後のファイルサイズが2GBを超える動画は連結できません。

📁 アップロード先設定

画像や動画を選んで YouTube や FACEBOOK、mixi へのアップロード先を設定できます。

- 1 再生メニューから 📁 アップロード先設定を選びます。
- 2 アップロード先を選び、MENU/OK ボタンを押します。
- 3 ◀ または ▶ でアップロード予約する画像または解除する画像を選びます。
 - アップロード予約されていない画像を選んで MENU/OK を押しと、予約を設定します。
 - アップロード予約されている画像を選んで MENU/OK を押しと、予約を解除します。
- 4 手順 3 を繰り返して、必要に応じて他の画像にもアップロード予約を設定します。
 - ◆ 設定を終了するには、DISP/BACK を押します。

◆ 全コマ解除を選ぶと、まとめてアップロード先設定を解除できます。画像の数が多いと、全コマ解除に時間がかかることがあります。操作を中止するには、DISP/BACK を押してください。

- ① アップロード予約されたファイルは、再生時に 📁YouTube、📁FACEBOOK、📁mixi と表示されます。
- ① アップロード先が YouTube の場合、動画のみアップロードできます。
- ① アップロード先が mixi の場合、静止画のみアップロードできます。

📁 Web にアップロードするには

カメラで予約した画像は MyFinePix Studio を使ってパソコンから簡単にアップロードできます。カメラとパソコンを接続する前に MyFinePix Studio をインストールしてください (📖48)。

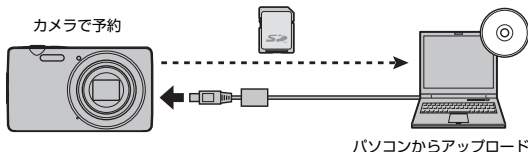



- ① この機能は Windows のみで使用できます。

📺 スライドショー

(工場出荷時：マルチ)

画像を順番に自動再生できます。

- **MENU/OK** ボタン：スライドショーの開始 / 終了
- **DISP/BACK** ボタン：スライドショー終了のガイダンスが表示
- **◀/▶** ボタン：コマ送り（マルチ以外）

設定	説明
ノーマル  *1	1 コマずつ再生
ノーマル	
フェード  *1	1 コマずつフェードアウトしながら再生
フェード	
マルチ	複数コマを一度に再生

*1：顔キレイナビで撮影した画像の場合は、検出した顔も拡大表示して再生します。

◆ スライドショー中は、自動電源 OFF になりません。

👁 赤目補正

顔キレイナビで撮影した画像 ( が表示されている画像) の赤目を補正できます。

赤目補正した画像は別ファイルとして保存されます。

- 1** 再生画面で赤目を補正したい画像を選びます。
- 2** 再生メニューで  赤目補正を選びます。
- 3** **MENU/OK** ボタンを押して、赤目補正を開始します。

- ◆ 顔が検出できないときや被写体によっては、赤目補正できなかったり、補正した結果に差が生じることがあります。
- ◆ 顔を検出する人数が多い場合は、処理に時間がかかることがあります。
- ◆ 赤目補正済みの ( が表示されている) 画像は、それ以上赤目補正できません。

プロテクト

誤って画像を消去しないように、画像をプロテクトできます。

- 1** 再生メニューで  プロテクトを選びます。
- 2** プロテクトの方法を選びます。
 - ◆ **設定 / 解除** : プロテクト設定されていない画像はプロテクトが設定され、プロテクト設定されている画像はプロテクト設定が解除されます。
 - ◆ 手順 3 のあとに ◀ または ▶ で、続けて設定 / 解除する画像を選べます。
 - ◆ **全コマ設定** : すべての画像がプロテクトされます。
 - ◆ **全コマ解除** : すべての画像のプロテクト設定を解除します。
- 3** MENU/OK ボタンを押して、プロテクトを設定 / 解除します。
- 4** DISP/BACK ボタンを押して、プロテクトを終了します。
 - ① メモリーカードをフォーマット (p.76) すると、プロテクトした画像も消去されます。

トリミング

撮影した画像の必要な部分をトリミング (切り抜く) できます。

トリミングした画像は別ファイルとして保存されます。

- 1** 再生画面でトリミングしたい画像を選びます。
- 2** 再生メニューで  トリミングを選びます。
- 3** ズームボタン、十字キー (◀、▶、▲、▼) で切り抜きたい部分を調整します。
- 4** MENU/OK ボタンを押すと、トリミング後の記録画素数が表示されます。
- 5** MENU/OK ボタンを押して、トリミングします。
 - ◆ 拡大率が大きければトリミング画像の記録画素数は小さくなります。
 - ◆ トリミングを行ったあとの記録画素数が 640 のときは、**実行**が黄色で表示されます。
 - ◆ トリミングした画像の縦横比は、4 : 3 になります。

 **リサイズ**

撮影した画像のサイズを小さくできます。

リサイズした画像は別ファイルとして保存されます。

- 1** 再生画面でリサイズしたい画像を選びます。
- 2** 再生メニューで  リサイズを選びます。
- 3** 変更するサイズを選び、**MENU/OK** ボタンを押します。
- 4** **MENU/OK** ボタンを押して、リサイズします。

◆ 元画像のサイズによって、リサイズできるサイズが異なります。

 **画像回転**

画像を回転できます。

設定した画像を次に再生すると、自動的に回転した状態で表示されます。

- 1** 再生画面で回転したい画像を選びます。
- 2** 再生メニューで  画像回転を選びます。
- 3** ▼(時計回りに 90° 回転) または ▲(反時計回りに 90° 回転) ボタンで画像を回転します。
- 4** **MENU/OK** ボタンを押して、回転を決定します。

◆ プロテクトされた画像は回転できません。プロテクトを解除してから回転してください (P.72)。

◆ 他のカメラで撮影した画像は回転できないことがあります。また、他のカメラやパソコンで再生する場合は、画像は回転表示しません。

 **プリント予約 (DPOF)**

DPOF や PictBridge 対応のプリンターでプリントする画像を指定します (P.60)。

カメラの設定を変える — セットアップメニュー

日時の設定、モニターの明るさなど、カメラの基本的な設定を変えられます。

セットアップメニューの使い方

- 1** MENU/OK ボタンを押します。
撮影 / 再生メニューが表示されます。

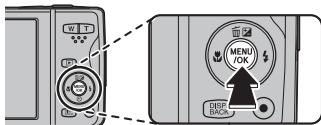

- 2** ◀ を押してタブを反転させ、▼ を押して SET を選びます。

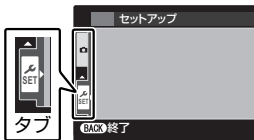

- 3** ▶ を押します。
セットアップメニューの選択画面が表示されます。

- 4** 変更する項目を選び、設定を変更します。

- 5** MENU/OK ボタンを押します。
変更した内容に設定されます。

- 6** DISP/BACK ボタンを押します。
撮影 / 再生画面に戻ります。

セットアップメニュー一覧

🕒 日時設定

日付と時刻を設定します。

日時の設定方法については、「初期設定を行う」をご覧ください (📖 22)。

🌐 世界時計

(工場出荷時：🏠)

旅行先で、簡単にカメラの時計を現地時間に合わせることができます。

設定	説明
🏠 ホーム	「初期設定を行う」(📖 22) で設定した地域の日時を表示
➡ 現地	旅行先の日時を表示

● 現地時間の設定

- ➡ 現地を選び、MENU/OK ボタンを押します。
- 時差を設定します。
 - ◀▶ : + / -、時間、分の選択
 - ▲▼ : 設定の変更
- MENU/OK ボタンを押します。

🔦 ➡ 現地を選ぶと、電源を入れるたびに、画面に ➡ と日時が約 3 秒間黄色で表示されます。

🗨️ 言語/LANG.

画面に表示する言語を設定します。

🔇 マナーモード

(工場出荷時：OFF)

ON にすると、フラッシュを発光禁止にし (撮影モード 🔦 を除く)、操作音やシャッター音、動画の再生音をオフに設定します。

設定：ON/OFF

リセット

 日時設定、 世界時計、 配色設定、 ビデオ出力以外のすべての設定を工場出荷時の設定に戻します。

- 1** ▶ を押すと、確認画面が表示されます。
- 2** 実行を選んで **MENU/OK** ボタンを押します。

フォーマット

メモリーカードをフォーマット（初期化）します。

プロテクトされている画像を含むすべてのファイルが消去されます。

- ① 消去したくない画像があるときは、フォーマットを実行しないでください。
- ① フォーマットの途中で、バッテリーカバーを開けないでください。

撮影画像表示

(工場出荷時：1.5 秒)

撮影直後の確認画面の表示時間を設定できます。

設定	説明
3 秒	撮影した画像を一定時間表示
1.5 秒	
画像拡大チェック	MENU/OK ボタンを押すまで画像を拡大して表示
OFF	表示なし

- ◆ **3 秒、1.5 秒**のときに表示される画像は、実際に記録される画像と色味が若干異なることがあります。
- ◆  **連写**では、撮影後、必ず撮影結果が表示されます。

コマ NO.
(工場出荷時：連番)

コマ NO. (フォルダ NO. - ファイル NO.) の付け方を設定します。

メモリーカードを交換したときのコマ NO. の付け方を選びます。

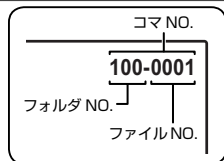

設定	説明
連番	メモリーカード内の最大ファイル NO. に 1 を足したファイル NO. が付けられます。メモリーカードを交換したときは、次のファイル NO. とメモリーカード内の最大ファイル NO. のいずれか大きい方の番号を付けます。 ◆ ファイル名の重複を防げます。
新規	新しいメモリーカードを入れる度に、ファイル NO. が 0001 から付けられます。 ◆ フォーマット済みのカードに交換することで、番号をリセットできます。

- ◆ コマ NO. が「999-9999」になると、それ以上撮影できなくなります (参照 94)。あらかじめ、データをパソコンなどに保存してフォーマットすることをおすすめします。
- ◆ **リセット**を行ってもコマ NO. はリセットされません。
- ◆ 他のカメラで撮影した画像は、コマ NO. 表示が異なることがあります。

操作音量
(工場出荷時：OFF)

ボタンなどを操作するときの音量を設定します。

設定：OFF / 1 / 2 / 3 / 4

- ◆ 音を消したいときは、OFF を選びます。

シャッター音量
(工場出荷時：OFF)

シャッターをきるときの音量を設定します。

設定：OFF / 1 / 2 / 3 / 4

- ◆ 音を消したいときは、OFF を選びます。

 シャッター音 (工場出荷時：♪1)

シャッターをきるときの音を設定します。

設定：♪1 サウンド 1/♪2 サウンド 2

 再生音量 (工場出荷時：7)

再生時の音量を設定します。

設定：0 ～ 10

 モニター明るさ (工場出荷時：0)

画面の明るさを設定します。

設定：- 5 ～ + 5

- ◆ P モード以外の撮影モードでは、自動 LCD 輝度調整機能により自動的に画面の明るさを調整します。このため、 モニター明るさの設定は無効になります。

 モニター表示 (工場出荷時： ON)

カメラを操作していないときに自動的に液晶モニターの明るさを暗くします。

設定： 節電 ON/ 節電 OFF

 自動電源 OFF (工場出荷時：2分)

自動的に電源をオフにできます。

設定	説明
5分	設定した時間、カメラを操作しないと、自動的に電源がオフになります。
2分	
OFF	自動的に電源がオフになりません。

- ◆ 設定によっては、自動電源 OFF の設定が無効になる場合があります。

📷 ブレ防止モード(工場出荷時：📷₁ 常時)

手ブレを軽減します。

設定	説明
📷 ₁ 常時	撮影モードでは常にブレ軽減を行います。
📷 ₂ 撮影時	シャッターボタンの半押し時および撮影される瞬間のみブレ軽減を行います。
OFF	手ブレ軽減を使用しません。三脚使用時は OFF にすることをおすすめします。

👁️ 赤目補正

(工場出荷時：ON)

ON にすると、暗い場所でフラッシュ撮影したときに、「赤目現象」を軽減します。

設定：ON/OFF

👁️ 顔が検出できないときは、赤目補正されません。

デジタルズーム

(工場出荷時：OFF)

ON にすると、より拡大した撮影が可能になります。

光学ズームの望遠端（最大倍率）でズームボタンを **T**（望遠）側を押すことにより、デジタルズームを使用できます。

設定：ON/OFF

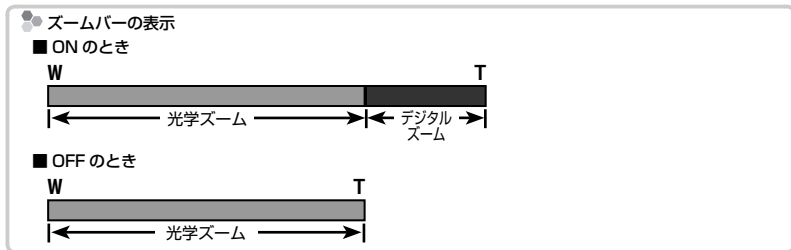

- ◆ デジタルズームを使うと、光学ズームに比べて画質が劣化します。
- ◆ 動画撮影ではデジタルズームは使えません。

動画ズーム

(工場出荷時：Di)

動画撮影中のズームを設定します。

設定：Di デジタル / Opt 光学

- ◆ 光学ズーム操作中は、音声は録音されません。
- ◆ デジタルズームを使うと、光学ズームに比べて画質が劣化します。

補正前画像記録

(工場出荷時：OFF)

ON にすると、赤目補正前の画像も同時に記録します。

設定：ON/OFF

COOR 配色設定

メニューやカーソルなどの色を設定できます。

GUIDE 撮影ガイド表示

(工場出荷時：ON)

ON にすると、機能の説明を表示します。

設定：ON/OFF

**NTSC
PAL** ビデオ出力

(工場出荷時：NTSC)

ビデオ出力の方式を設定します。

各国の方式に合わせて設定してください。

設定：NTSC/PAL

◆ 日本国内で使用するときには、**NTSC** を選んでください。

DATE 日付書き込み

(工場出荷時：OFF)

撮影した日付と時刻を、画像に写し込むかどうかを設定します。

DATE + TIME	撮影した日付と時刻を、画像に写し込みます。
DATE	撮影した日付を、画像に写し込みます。
OFF	日付や時刻を写し込みません。

- ① 画像に写し込まれた日付や時刻は消去できません。日付や時刻がない画像を撮影する場合は、**DATE** 日付書き込みを **OFF** に設定してから撮影してください。
- ① 日時設定が行われていない場合は、日時の設定画面が表示されます。日時の設定を行ってください (22)。
- ① 日付書き込みを行った場合は、**PRINT** プリント予約 (DPOF) の設定を日付なし設定にすることをおすすめします (60)。
- ① 動画に、日時と時刻を写し込むことはできません。

カメラで使えるアクセサリ

別売アクセサリ

このカメラは、さまざまな富士フィルムおよび他社製品に対応しています。

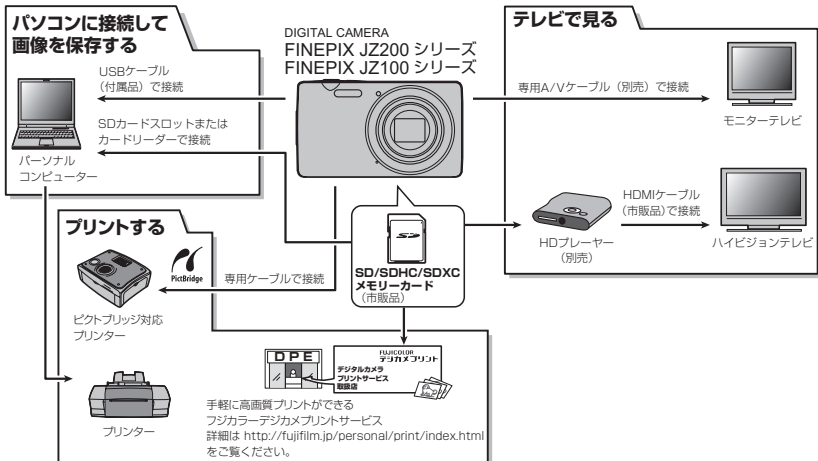

* デジタルカメラの画像は、従来の写真と同様にプリント取扱店でプリントできます。

* 本製品は PRINT Image Matching II に対応しています。

別売アクセサリ一覧

このカメラでは、次の富士フィルム製別売アクセサリを使用できます。

充電式バッテリー NP-45A：リチウムイオンタイプの薄型充電式電池です。

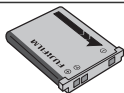

バッテリーチャージャー BC-45W：充電式バッテリー NP-45A/ NP-45B を充電します。充電時間は約 120 分 (+ 20℃において) です (AC100V ~ 240V、50/60Hz 対応)。

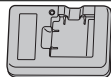

専用 A/V (音声/映像) ケーブル AV-C1：カメラとテレビを接続できます。

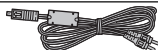

HD プレーヤー HDP-L1：ハイビジョンテレビと接続して SD/SDHC メモリーカードの静止画や動画を再生することができます (接続には市販の HDMI ケーブルが必要です)。









※ 最新情報については、富士フィルムホームページをご覧ください。
<http://fujifilm.jp/personal/digitalcamera/index.html>

困ったときは

トラブルシューティング / FAQ

カメラの動作がおかしいときは、まず次の表の内容をご確認ください。処置を行っても改善されない場合は、弊社修理サービスセンターに修理をご依頼ください。

■ 電源とバッテリー

症状		ここをチェック！	処置	📖
バッテリー、電源について	ON/OFF (電源) ボタンまたは  (再生) ボタンを押しても電源がオンになりません。	バッテリーが消耗していませんか？	充電するか、充電済みのバッテリーを使ってください。	14
		バッテリーを正しい向きで入れていませんか？	バッテリーを正しい方向で入れ直してください。	16
		バッテリーカバーはきちんと閉まっていますか？	バッテリーカバーをしっかり閉めてください。	18
	バッテリーの消耗が早いです。	非常に寒いところでカメラを使っていませんか？	バッテリーをポケットなどで温めておいて、撮影の直前に取り付けてください。	—
		バッテリーの端子が汚れていませんか？	バッテリーの端子部分を乾いたきれいな布で拭いてください。	—
		 に設定されていませんか？	バッテリーを長持ちさせたい場合は、  (AUTO) での撮影をおすすめします。	27
		 AF モードを  自動追尾 に設定していませんか？	バッテリーを長持ちさせたい場合は、  AF モードを  センター固定 に設定して撮影してください。	65
	同じバッテリーを長時間使っていませんか？	バッテリーの寿命の可能性あります。新品のバッテリーと交換してください。	—	
使用中に電源がオフになってしまいました。	バッテリー残量が少なくなっていますか？	充電するか、充電済みのバッテリーと交換してください。	14	

症状		ここをチェック！	処置	📖
充電について	充電が開始されません。	バッテリーは入っていますか？	バッテリーを入れてください。	14
		バッテリーは正しい向きで入っていますか？	バッテリーを正しい方向で入れ直してください。	14
		プラグは正しくコンセントに接続されていますか？	充電器のプラグを正しくコンセントに接続してください。	14
	充電時間がかかりすぎます。	非常に寒いところで充電を行っていますか？	低温時は、充電時間が長くなる場合があります。	—
	充電中に充電ランプが点滅して充電できません。	バッテリーの端子が汚れていませんか？	バッテリーをいったん取り出して、端子部分を乾いたきれいな布で拭いてから、入れ直してください。	—
		バッテリーの寿命または故障の可能性がります。	新しいバッテリーと交換してください。それでも充電できないときは、弊社サポートセンターにお問い合わせください。	14
バッテリーの温度が高すぎたり低すぎたりしていませんか？		バッテリーの温度が安定してから再度充電し直してください。	14	

■ メニューなどの設定時

症状	ここをチェック！	処置	📖
メニューが英語で表示されていません。	🗣️ 言語/LANG、が ENGLISH になっていませんか？	言語設定を日本語にしてください。	22、75

■ 撮影時

症状		ここをチェック！	処置	📖
基本撮影について	シャッターボタンを押しても撮影できません。	撮影可能枚数が0になっていませんか？	新しいメモリーカードを入れるか、不要なコマを消去してください。	17、39
		メモリーカードはフォーマットされていますか？	カメラでフォーマットしてください。	76
		メモリーカードの接触面（金色の部分）が汚れていませんか？	メモリーカードの接触面を乾いた柔らかい布で拭いてください。	—
		メモリーカードが壊れている可能性があります。	新しいメモリーカードを入れてください。	17
		バッテリー残量が少なくなっていますか？	充電するか、充電済みのバッテリーと交換してください。	14、16
	電源がオフになっていませんか？	電源をオンにしてください。	21	
撮影後、映像が消えて黒い画面になりました。	フラッシュ撮影しましたか？	フラッシュを充電するために黒い画面になることがありますので、そのままお待ちください。	—	
ピントについて	ピントを合わせられません。	近距離のものを撮影しようとしていませんか？	マクロを設定してください。	31
		マクロのまま、遠くのものを撮影しようとしていませんか？	マクロを解除してください。	
		オートフォーカスの苦手な被写体（📖29）を撮影しようとしていませんか？	AF/AE ロック撮影してください。	29
顔キレイナビ（顔検出機能）について	顔キレイナビ（顔検出機能）が設定できません。	顔キレイナビ（顔検出機能）が設定できない撮影モードになっていませんか？	撮影モードを変更してください。	27



症状		ここをチェック！	処置	📖
顔キレイナビ (顔検出機能) について	顔を検出できません。	サングラス、帽子や前髪などで顔の一部が隠れていませんか？	なるべく顔の全体が見えるようにしてください。	35
		撮影したい人物の顔が、構図内で小さすぎませんか？	顔が大きく写るようにもうすこし近づいて撮影してください。	
		人物の顔が横向きまたは斜めに傾いていませんか？	顔が正面を向いているほうが、検出しやすくなります。	
	カメラが傾いていませんか？	カメラをまっすぐに構えたほうが、検出しやすくなります。	24	
		人物の顔が暗くないですか？	できるだけ明るい条件で撮影してください。	—
	ピントを合わせた顔にピントが合いません。	複数の顔が検出されているときに、中央付近にない顔にピントを合わせようとしていませんか？	合わせたい顔が画面の中央に来るように構図を変えてください。構図を変えたくない場合は、顔キレイナビを使わずにAF/AEロック撮影してください。	29
マクロ（近距離）について	マクロ（近距離）が設定できません。	マクロが設定できない撮影モードになっていませんか？	撮影モードを変更してください。	27
フラッシュについて	フラッシュが発光しません。	フラッシュが発光しない撮影モードになっていませんか？	撮影モードを変更してください。	27
		バッテリー残量が少なくなっていますか？	充電するか、充電済みのバッテリーと交換してください。	14、16
		連写が設定されていませんか？	 連写を OFF に設定してください。	65
		マナーモードに設定されていませんか？	マナーモードを解除してください。	75
	フラッシュ設定が④（発光禁止）になっていませんか？	フラッシュを①（発光禁止）以外に設定してください。	32	
	使いたいフラッシュ設定を選べません。	使いたいフラッシュを選べない撮影モードになっていませんか？	撮影モードを変更してください。	27
		マナーモードに設定されていませんか？	マナーモードを解除してください。	75
	フラッシュが発光したのに撮影した画像が暗いです。	被写体から離れすぎではありませんか？	フラッシュ撮影可能距離内で撮影してください。	103
		フラッシュを指などでふさいでいませんか？	カメラを正しく構えてください。	24

症状		ここをチェック！	処置	📖
撮影した 画像の異常に ついて	画像がぼやけてい ます。	レンズに指紋などの汚れがついていま せんか？	レンズを清掃してください。	—
		レンズに指などがかかっていますか？	レンズに指がかからないようにしてくだ さい。	24
		撮影時に AF フレーム（赤点灯）と !AF が表示されていませんか？	しっかりとピントを合わせてから撮影し てください。	25、 92
		撮影時に  が表示されていませんか？	手ブレの可能性があります。フラッシュ 撮影をするか、三脚を使用してくださ い。	33、 92
	画像に点状のノイズ があります。	気温の高いところでスローシャッター （長時間露光）撮影しませんでしたか？	CCD の特性によるもので、故障ではあり ません。	—
	画像に縦筋状のノ イズが撮影されま す。	高温環境で連続使用をしていま せんか？	しばらく電源オフにした後でご利用くだ さい。	21
	撮影するときに紫 色や白い縦スジ （スミア）が出る ことがあります。	高温環境で連続使用をしていま せんか？	被写体に非常に明るい部分があると紫色 や白い縦スジが出る場合がありますが、 CCD 特有の現象で、異常ではありません。 動画では記録されますが、静止画に は記録されません。動画撮影時は光源な ど明るい被写体が画面付近に入らない ようにして撮影することをおすすめしま す。	45
撮影画面内に太陽や照明など明るい被 写体が入っていませんか？				

■ 再生時

症状	ここをチェック！	処置	📖	
1 コマ再生について	画像が粗く表示されます。	他のカメラで記録した画像ではありませんか？	他のカメラで記録した画像はきれいに表示できないことがあります。	—
	拡大表示できません。	リサイズした画像ではありませんか？ 他のカメラで記録した画像ではありませんか？	リサイズした画像は、再生ズームができません。 他のカメラで記録した画像は再生ズームができないことがあります。	— —
動画再生について	カメラから音が出ません。	カメラの再生音量の設定が小さくなっていませんか？	再生音量を調節してください。	78
		撮影中にマイクを手などでふさいでいませんか？	撮影時はマイクをふさがないでください。	45
		再生中にスピーカーを手などでふさいでいませんか？	再生中はスピーカーをふさがないでください。	46
		※ 動画ズームを Opt 光学に設定して、撮影中にズーム操作を繰り返していませんか？	光学ズームでは、ズーム操作を行っている間、音声は録音されません。	44
消去について	選択した画像を消去できません。 全コマ消去のために画像が残っていません。	プロテクトされていますか？	プロテクトを解除してください。プロテクトを解除するときは、プロテクトを行なったカメラをお使いください。	72
コマ NO. について	コマ NO. の連番が機能しません。	バッテリーやメモリーカードを交換するときに電源を切らずにバッテリーカバーを開けませんでしたか？	バッテリーやメモリーカードを交換するときは、必ず電源をオフにしてください。電源を切らずにバッテリーカバーを開けると、コマ NO. の連番が機能しないことがあります。	77

■ 接続時





症状		ここをチェック！	処置	📖
テレビとの接続について	テレビに画像、音声が出ません。	カメラとテレビが正しく接続できていますか？	確認して正しく接続し直してください。	47
		動画再生中に専用 A/V（音声 / 映像）ケーブルを接続しませんでしたか？	動画再生をいったん停止させてから接続し直してください。	46、47
		テレビの入力が「テレビ」になっていませんか？	テレビの入力を「ビデオ」にしてください。	—
		 ビデオ出力が PAL になっていませんか？	日本国内で使用する場合は NTSC にしてください。	81
	テレビの音量が小さくなっていませんか？	テレビの音量を調節してください。	—	
テレビの画像が黒白になってしまいました。	 ビデオ出力が PAL になっていませんか？	日本国内で使用する場合は NTSC にしてください。	81	
パソコンとの接続について	パソコンがカメラを認識しません。	USB ケーブルが正しく接続されていますか？	確認して正しく接続し直してください。	54
プリンターとの接続について	接続したのにプリントできません。	USB ケーブルが正しく接続されていますか？	確認して正しく接続し直してください。	57
		プリンターの電源は入っていますか？	プリンターの電源を入れてください。	—
	1 枚ずつしかプリントされません。 日時が印字されません。	PictBridge 対応のプリンターでプリントしていますか？	プリンターの仕様やプリントサービスによっては、各画像を 1 枚ずつしかプリントできないことがあります。また、日付が入らないことがあります。	—

■ その他





症状		ここをチェック！	処置	📖
カメラの動作などについて	カメラのボタンなどを操作しても動きません。	一時的に誤作動を起こしている可能性があります。 バッテリーの消耗が原因として考えられます。	バッテリーをいったん取り外して、再び取り付け直してから操作してください。 新しいバッテリーまたは充電済みのバッテリーと交換してください。	16、18 16
	カメラが正常に作動しなくなりました。	一時的に誤作動を起こしている可能性があります。	バッテリーをいったん取り外して、再び取り付け直してから操作してください。それでも正常に作動しないときは、弊社修理サービスセンターに修理をご依頼ください。	16、18、116
音について	音ができません。	マナーモードに設定されていませんか？	マナーモードを解除してください。	75
日付と時刻について	DATE 日付書き込みで写し込んだ日付が正しくない。	日時設定は正しく設定されていますか？	日時設定をやり直してください。	22
	撮影画像に日付や時刻が入っている。	DATE 日付書き込みが設定されていませんか？	写し込まれた日付や時刻は消去できません。日付や時刻がない画像を撮影する場合は、 DATE 日付書き込みを OFF に設定してから撮影してください。	81
Mac 用アプリケーションソフトについて	FinePixViewer がインストールできません。動作しません。	OS のバージョンを確認してください。	FinePixViewer は Mac OS X 10.7 以降では動作しません。OS 付属、または市販のアプリケーションソフトをご利用ください。	—







警告表示

液晶モニターに表示される警告には、以下のものがあります。

警告表示	警告内容	処置
 (赤点灯)	バッテリーの残量が少なくなっています。	充電するか、充電済みのバッテリーと交換してください。
 (赤点滅)	バッテリーの残量がありません。	
	シャッタースピードが遅く、手ブレを発生しやすい状態です。	フラッシュ撮影してください。ただし撮影シーンやモードによっては、三脚のご使用をおすすめします。
!AF (赤点灯) AF フレームの形は 撮影メニューの設定によって 異なります	ピント合わせができません。	<ul style="list-style-type: none"> AF/AE ロック機能を使って、同じ距離の他の被写体にピントを合わせてから、構図を変えてください (☞29)。 近距離撮影の場合は、 マクロを設定してください。
絞り、シャッター スピード表示 (赤点灯)	被写体が明るすぎる、または暗すぎるために適正な明るさで撮影できません。	被写体が暗いときは、フラッシュを使ってください。ただし、適切な明るさ (露出) ではありませんが撮影できます。
フォーカスエラー または 電源を入れ直してください	カメラが誤作動または故障しています。	<ul style="list-style-type: none"> 電源を入れ直してください。 電源のオン/オフを繰り返してください。それでも警告表示が消えないときは、弊社修理サービスセンターに修理をご依頼ください。
	レンズ駆動部に触れています。	レンズ駆動部に触れないようにしてください。レンズ位置が自動調整されます。
フォーマット されていません	メモリーカードがフォーマットされていません。	メモリーカードをカメラでフォーマットしてください (☞76)。
	メモリーカードがパソコンでフォーマットされています。	メモリーカードをカメラでフォーマットしてください (☞76)。
	メモリーカードの接触面 (金色の部分) が汚れています。	メモリーカードの接触面を、乾いた柔らかい布などでよく拭いてください。また、フォーマットが必要な場合があります (☞76)。それでも警告表示が消えない場合はメモリーカードを交換してください。
	カメラが故障しています。	弊社修理サービスセンターに修理をご依頼ください。

警告表示	警告内容	処置
カードエラー	メモリーカードがカメラでフォーマットされていません。	メモリーカードをカメラでフォーマットしてください (図 76)。
	メモリーカードの接触面 (金色の部分) が汚れています。	メモリーカードの接触面を、乾いた柔らかい布などでよく拭いてください。また、フォーマットが必要な場合があります (図 76)。それでも警告表示が消えない場合はメモリーカードを交換してください。
	カメラが故障しています。	弊社修理サービスセンターに修理をご依頼ください。
	非対応のメモリーカードです。	弊社動作確認済みのメモリーカードを挿入してください。
	メモリーカードが壊れています。	
プロテクトされたカードです	メモリーカードの書き込み禁止スイッチが「LOCK」側になっています。	メモリーカードの書き込み禁止スイッチを元に戻し、誤記録防止のロックを外してください (図 19)。
動画記録できません	パソコンでフォーマットしたメモリーカードのため、動画記録が間に合いません。	メモリーカードをカメラでフォーマットしてください (図 76)。
❶ 空き容量がありません	メモリーカードに空き容量がないため、画像を記録できません。	画像を消去するか、空き容量のあるメモリーカードを使用してください。
メモリーカードがありません カードを入れてください	メモリーカードが挿入されていないため、画像を記録できません。	メモリーカードを挿入してください (図 17)。
メモリーカードがありません 記録できませんでした		
記録できませんでした	画像を記録する空き容量がありません。	画像を消去するか、空き容量のあるメモリーカードを使用してください。
	メモリーカードがフォーマットされていません。	メモリーカードをカメラでフォーマットしてください (図 76)。
	メモリーカードとカメラ本体の接触異常またはメモリーカードの異常のため記録できません。	メモリーカードを入れ直すか電源の ON/OFF を繰り返してください。それでも警告表示が消えないときは、弊社修理サービスセンターに修理をご依頼ください。

警告表示	警告内容	処置
再生できません	正常に記録されていないファイルを再生しようとした。もしくは他のカメラで記録した静止画または動画を再生しようとした。	このファイルは再生できません。
	メモリーカードの接触面（金色の部分）が汚れています。	メモリーカードの接触面を、乾いた柔らかい布などでよく拭いてください。また、フォーマットが必要な場合があります（☞76）。それでも警告表示が消えない場合はメモリーカードを交換してください。
	カメラが故障しています。	弊社修理サービスセンターに修理をご依頼ください。
枚数制限をこえています	5000枚以上の画像をピクチャーサーチしようとした。	5000枚以上の画像はピクチャーサーチできません。
	複数指定消去を枚数制限以上の画像で実行しようとした。	999枚を超える画像では、複数指定消去は実行できません。
コマ NO. の上限です	コマ NO. が「999-9999」に達しているため、これ以上撮影できません。	フォーマットしたメモリーカードをカメラに入れて、  コマ No. を 新規 に設定します。撮影すると、コマ No. が「100-0001」から付けられます。  コマ No. を 連番 に戻すと、引き続き撮影できます。
プロテクトされています	<ul style="list-style-type: none"> プロテクトされているファイルを消しようとした。 プロテクトされているファイルを回転しようとした。 	プロテクトしたファイルは消去 / 回転できません。プロテクトを解除してください（☞72）。
 トリミングできません	 の画像をトリミングしようとした。	これらの画像はトリミングできません。
トリミングできません	他のカメラで撮影した画像または壊れた画像をトリミングしようとした。	
これ以上予約できません	DPOFのコマ設定で1000コマ以上のプリント指定をしました。	同一メモリーカード内でプリント指定できるコマ数は999コマまでです。

警告表示	警告内容	処置
 実行できません	 の画像を  にリサイズしようとしました。	リサイズできません。
設定できません  設定できません	プリント予約できない画像または動画にプリント予約しようとしました。	プリント予約できません。
回転できません  回転できません	他のカメラで撮影した画像または動画を回転しようとしました。	回転できません。
 実行できません	他のカメラで撮影した画像、動画、または再生できない画像を赤目補正しようとしました。	これらの画像、動画は赤目補正できません。
 実行できません		
DISP を長押ししてマナーモードを解除してください	マナーモード時にフラッシュや音量を設定しようとしました。	マナーモード時は、フラッシュや音量の設定はできません。フラッシュや音量を設定したい場合は、マナーモードを解除してください。
接続できませんでした	パソコンまたはプリンターとの通信ができませんでした。	<ul style="list-style-type: none"> パソコンまたはプリンターの電源が入っているか確認してください。 パソコンまたは USB ケーブルの接続を確認してください。
プリンターエラー	用紙またはインクが切れているか、その他のプリンターエラーが発生しています。	<ul style="list-style-type: none"> プリンターの用紙切れやインク切れがないか確認してください。 プリンターの電源をいったん切ってから、再び入れてください。 お使いのプリンターの使用説明書をお読みください。
プリンターエラー 再開しますか？	用紙またはインクが切れているか、その他のプリンターエラーが発生しています。	プリンターの用紙切れやインク切れがないか確認してください。プリンターエラーを解消すると自動的にプリントが再開されます。確認後もエラーメッセージが消えない場合は MENU/OK ボタンを押して、プリントを再開してください。





警告表示	警告内容	処置
プリントできません	他のカメラで撮影した画像またはプリンターが画像フォーマットに対応していない画像をプリントしようとした。	<ul style="list-style-type: none">お使いのプリンターの使用説明書をご覧になり、プリンターがJFIF-JPEG、Exif-JPEG形式の画像フォーマットに対応しているかご確認ください。対応していない場合はプリントできません。このカメラで撮影したデータ以外はプリントできないことがあります。
プリントできないコマです	他のカメラで撮影した画像（ )または動画をプリントしようとした。	<ul style="list-style-type: none">動画はプリントできません。このカメラで撮影したデータ以外はプリントできないことがあります。

便利に使いこなす

何かと便利な機能 / 操作

電池を長持ちさせるには

以下のように設定すると電池が長持ちするようになります。

-  顔キレイナビ (📖 35) ➡ OFF
-  AF モード (📖 65) ➡  センター固定
-  モニター表示 (📖 78) ➡  節電 ON

セルフタイマーの便利な使い方

• 2秒タイマーでブレ防止

シャッターボタンを押す際にカメラが動くのを防ぎたいときに便利です。

• セルフタイマーを途中でやめるには

DISP/BACK ボタンを押すと、セルフタイマーを途中で止めることができます。



顔キレイナビ機能の便利な使い方

顔キレイナビ (📖 35) を **ON** にして撮影すると、以下のような機能が使えます。

撮影

- セットアップメニューの **撮影画像表示** を **画像拡大チェック** にすると、撮影後に顔を拡大して確認できます。
 - ➡ **撮影画像表示** (📖 76)
- セットアップメニューの **赤目補正** を **ON** にすると、検出した人物の赤目を補正できます。
 - ➡ **赤目補正** (📖 79)

再生



- 再生時に ▼ を押すと、顔を拡大できます。
 - ➡ 「撮影した画像を見る」 (📖 26)
- スライドショー時に顔を拡大できます。
 - ➡ **スライドショー** (📖 71)
- 顔で人物を検索できます。
 - ➡ **ピクチャーサーチ** (📖 41)
- 顔の部分のみを拡大して切り取れます。
 - ➡ **トリミング** (📖 72)

プリント

- 撮影した人数分、自動でプリント枚数を設定できます。
 - ➡ 「プリンターにカメラをつないでプリントする」 (📖 57)

 使って便利！なるほど機能

• 被写体が逆光

- ➡ 撮影メニューの  撮影モードを  高感度 2枚撮りに設定し (68)、被写体を画面中央に配置する。





• 被写体が動いている

- ➡ 撮影メニューの  AFモードを  自動追尾に設定する (65)。



• 夜の野外での撮影

- ➡  ISO感度をあげて (63)、フラッシュをオンにする ( (発光禁止) 以外にする) (32)。



メモリーカードの標準撮影枚数 / 記録時間

標準撮影枚数および撮影時間の枚数は目安です。実際の撮影枚数および撮影時間は、撮影条件やメモリーカードの種類により変動します。また、液晶モニターに表示される記録枚数・時間は規則正しく減少しないことがあります。

■ FinePix JZ200 シリーズ

記録媒体		2GB		4GB		8GB	
		FINE	NORMAL	FINE	NORMAL	FINE	NORMAL
静止画	L 4:3	240	470	480	950	970	1910
	L 3:2	270	530	540	1060	1080	2130
	L 16:9	310	620	640	1250	1280	2510
	M 4:3	470	920	940	1840	1890	3680
	M 16:9	700	1340	1400	2690	2810	5380
	S 4:3	920	1740	1840	3490	3690	6980
	S 16:9	1680	3040	3360	6080	6720	12160
動画*1	HD 1280 ²	9分		18分		37分	
	640	27分		55分		111分	
	320	58分		116分		233分	

*1 動画を連続して記録する場合、2GB または約 29 分で自動的に撮影停止します。停止後に続けて撮影したい場合は、再度シャッターボタンを押してください。記録可能時間表示は約 2GB で計算されます。

*2 HD 動画を撮影するときは、CLASS C 以上のメモリーカードをご使用ください。

■ FinePix JZ100 シリーズ

記録媒体		2GB		4GB		8GB	
		FINE	NORMAL	FINE	NORMAL	FINE	NORMAL
静止画	L 4:3	270	540	550	1090	1110	2180
	L 3:2	310	610	620	1220	1240	2440
	L 16:9	360	710	730	1430	1470	2870
	M 4:3	530	1030	1060	2060	2130	4120
	M 16:9	700	1340	1400	2690	2810	5380
	S 4:3	1150	2140	2300	4290	4600	8580
	S 16:9	1680	3040	3360	6080	6720	12160
動画 *1	HD 1280 ^{*2}	9分		18分		37分	
	640	27分		55分		111分	
	320	58分		116分		233分	

*1 動画を連続して記録する場合、2GBまたは約29分で自動的に撮影停止します。停止後に続けて撮影したい場合は、再度シャッターボタンを押してください。記録可能時間表示は約2GBで計算されます。

*2 HD動画を撮影するときは、**CLASS C**以上のメモリーカードをご使用ください。

主な仕様

システム

型番	FinePix JZ200 シリーズ / JZ100 シリーズ
有効画素数	[FinePix JZ200 シリーズ] 約 1600 万画素 [FinePix JZ100 シリーズ] 約 1400 万画素
撮像素子	1/2.3 型正画素 CCD 原色フィルター採用
記録メディア	SD/SDHC/SDXC メモリーカード (弊社推奨品)
記録方式	・ 静止画 : DCF 準拠 (圧縮 : Exif Ver.2.3 JPEG 準拠 / DPOF 対応) ・ 動画 : DCF 準拠 (AVI 形式 Motion JPEG)
記録画素数 (ピクセル)	[FinePix JZ200 シリーズ] ・ L 4:3 (4608 × 3456) ・ L 3:2 (4608 × 3072) ・ L 16:9 (4608 × 2592) ・ M 4:3 (3264 × 2448) ・ M 16:9 (3072 × 1728) ・ S 4:3 (2304 × 1728) ・ S 16:9 (1920 × 1080) [FinePix JZ100 シリーズ] ・ L 4:3 (4288 × 3216) ・ L 3:2 (4288 × 2864) ・ L 16:9 (4288 × 2416) ・ M 4:3 (3072 × 2304) ・ M 16:9 (3072 × 1728) ・ S 4:3 (2048 × 1536) ・ S 16:9 (1920 × 1080)
レンズ	・ 名称 : フジノン光学式 8 倍ズームレンズ ・ 焦点距離 : f=4.5mm ~ 36.0mm (35mm フィルム換算 : 約 25mm ~ 約 200mm 相当) ・ 開放 F 値 : F2.9 (広角) ~ F5.9 (望遠)
デジタルズーム	[FinePix JZ200 シリーズ] 約 7.2 倍 (光学 8 倍ズームと併用 最大約 57.6 倍) [FinePix JZ100 シリーズ] 約 6.7 倍 (光学 8 倍ズームと併用 最大約 53.6 倍)
絞り	F2.9/F7.8 (広角)、F5.9/F16.0 (望遠) (ND フィルタ併用)
撮影可能範囲 (レンズ先端面から の距離)	・ 標準 : [広角] 約 30cm ~ ∞、[望遠] 約 90cm ~ ∞ ・  (マクロ) : [広角] 約 5cm ~ 約 60cm、[望遠] 約 80cm ~ 約 1.2m

システム

撮影感度	AUTO、ISO 100/200/400/800/1600/3200* (標準出力感度) * 最大記録画素数 S
測光方式	TTL256分割測光
露出制御	プログラム AE
露出補正	- 2EV ~ +2EV、1/3EV ステップ
手ブレ防止モード	光学式 (レンズシフト方式)
シャッタースピード (メカニカル シャッター併用)	1/4 秒 ~ 1/2000 秒 (AUTO モード)、 8 秒 ~ 1/2000 秒 (全モード合わせて)
連写	[FinePix JZ200 シリーズ] 連写速度: 約 0.7 コマ / 秒、最大 3 コマ [FinePix JZ100 シリーズ] 連写速度: 約 1.2 コマ / 秒、最大 3 コマ
フォーカス	<ul style="list-style-type: none"> ・モード: シングル AF / コンティニュアス AF ・AF 方式: TTL コントラスト AF ・AF フレーム選択: センター固定 / 自動追尾
ホワイトバランス	シーン自動認識オート / プリセット (晴天 / 日陰 / 昼光色蛍光灯 / 昼白色蛍光灯 / 白色蛍光灯 / 電球)
セルフタイマー	OFF / 10 秒 / 2 秒
フラッシュ	<ul style="list-style-type: none"> ・方式: CCD 調光によるオートフラッシュ ・撮影可能範囲 (感度: AUTO 時): <ul style="list-style-type: none"> - 標準 [広角] 約 30cm ~ 約 3.0m、[望遠] 約 90cm ~ 約 2.0m -  (マクロ) [広角] 約 30cm ~ 約 60cm、[望遠] 約 80cm ~ 約 1.2m
フラッシュ発光 モード	<ul style="list-style-type: none"> ・赤目補正 OFF 時: AUTO / 強制発光 / 発光禁止 / スローシンクロ ・赤目補正 ON 時: 赤目軽減 AUTO / 赤目軽減 + 強制発光 / 発光禁止 / 赤目軽減 + スローシンクロ
液晶モニター	[FinePix JZ250 ~ JZ295 / JZ150 ~ JZ195] 3.0 型 カラー液晶モニター 約 23 万ドット (視野率 約 96%) [FinePix JZ200 ~ JZ245 / JZ100 ~ JZ145] 2.7 型 カラー液晶モニター 約 23 万ドット (視野率 約 96%)

システム

動画 **HD1280** (1280 × 720) / **640** (640 × 480) / **320** (320 × 240)、
30 フレーム / 秒、音声付き (モノラル)

入出力端子

ビデオ出力 NTSC/PAL 方式 (モノラル音声付き)

デジタル入出力 USB2.0 High-Speed、MTP/PTP 接続

電源部、その他

電源 充電式バッテリー NP-45A/NP-45B (付属)

バッテリー作動可能枚数の目安 ・ バッテリーの種類 : NP-45A/NP-45B

・ 撮影枚数 : 約 180 枚

CIPA 規格による。撮影モードは  (AUTO) 時、バッテリーは付属のもの、記録メディアは SD メモリーカードを使用し測定。

* 注意 : バッテリーの充電容量により撮影可能枚数の変動があるため、ここに示すバッテリー作動可能枚数を保証するものではありません。低温時ではバッテリー作動可能枚数が少なくなります。

外形寸法

100.3mm × 55.9mm × 23.9 (18.3*) mm (幅 × 高さ × 奥行き)

* 突起部含まず、奥行は最薄部表記

撮影時質量

[FinePix JZ250 ~ JZ295/JZ150 ~ JZ195]

約 135g (付属バッテリー、メモリーカード含む)

[FinePix JZ200 ~ JZ245/JZ100 ~ JZ145]

約 129g (付属バッテリー、メモリーカード含む)

電源部、その他

質量	[FinePix JZ250 ~ JZ295/JZ150 ~ JZ195] 約 118g (付属バッテリー、メモリーカード含まず)
	[FinePix JZ200 ~ JZ245/JZ100 ~ JZ145] 約 112g (付属バッテリー、メモリーカード含まず)
動作環境	温度：0℃～+40℃ 湿度：10～80% (結露しないこと)

バッテリー NP-45A/NP-45B

公称電圧	3.7V
公称容量	720mAh
使用温度	0℃～+40℃
外形寸法	31.0mm × 39.6mm × 6.0mm (幅×高さ×厚み)
質量	約 15.5g

バッテリーチャージャー BC-45B

定格入力	AC 100V ~ 240V 50/60Hz
入力容量	6.0VA (100V/240V)
定格出力	DC4.2V 550mA
適合バッテリー	FUJIFILM 充電式バッテリー NP-45A/NP-45B
充電時間	約 120分 (+20℃において)
使用温度	0℃～+40℃
外形寸法	46mm × 91mm × 23mm (突起物を除く) (幅×高さ×厚み)
質量	約 65g (本体のみ)

※質量・外形寸法は、仕向け国によって異なります。

①仕様、性能は、予告なく変更することがありますのでご了承ください。使用説明書の記載の誤りなどについての補償はご容赦ください。

各撮影モードで使用できる機能について

各撮影モードで使用できる機能は以下のとおりです。

機能		撮影モード		品	カメラ	P	白	黒	赤	青	緑	黄	紫	白	黒	赤	青	緑	黄	紫	白	黒		
		AUTO	OFF	ON	①	②	③	④	⑤	⑥	⑦	⑧	⑨	⑩	⑪	⑫	⑬	⑭	⑮	⑯	⑰	⑱	⑲	
4	OFF	AUTO		✓	✓			✓		✓														
		S		✓	✓	✓																		✓
		①		✓	✓			✓ ¹	✓	✓	✓	✓	✓	✓	✓	✓	✓	✓	✓	✓	✓	✓	✓	✓
	ON	②		✓	✓																			✓ ¹
		③		✓	✓	✓	✓																	
		④		✓	✓	✓	✓																	
		⑤		✓	✓	✓								✓	✓									
⑥		✓	✓	✓																				
⑦		✓	✓	✓	✓	✓	✓	✓	✓	✓	✓	✓	✓	✓	✓	✓	✓	✓	✓	✓	✓	✓	✓	
8	⑧		✓ ²	✓	✓	✓	✓	✓	✓	✓	✓	✓	✓	✓	✓	✓	✓	✓	✓	✓	✓	✓	✓	✓
	⑨		✓ ²	✓	✓	✓	✓	✓	✓	✓	✓	✓	✓	✓	✓	✓	✓	✓	✓	✓	✓	✓	✓	✓
16	OFF	AUTO		✓ ¹	✓	✓	✓	✓	✓	✓	✓	✓	✓	✓	✓	✓	✓	✓	✓	✓	✓	✓	✓	✓
		3200			✓																			
		1600			✓																			
		800			✓																			
		400			✓																			
		200			✓																			
		100			✓																			
		⑩																						
4	OFF	⑪		✓	✓	✓	✓	✓	✓	✓	✓	✓	✓	✓	✓	✓	✓	✓	✓	✓	✓	✓	✓	✓
		⑫		✓	✓	✓	✓	✓	✓	✓	✓	✓	✓	✓	✓	✓	✓	✓	✓	✓	✓	✓	✓	✓
		⑬		✓	✓	✓	✓	✓	✓	✓	✓	✓	✓	✓	✓	✓	✓	✓	✓	✓	✓	✓	✓	✓
16	OFF	⑭ 1280																						✓
		⑮																						✓
		⑯																						✓
16	OFF	FINE		✓	✓	✓	✓	✓	✓	✓	✓	✓	✓	✓	✓	✓	✓	✓	✓	✓	✓	✓	✓	✓
		NORMAL		✓	✓	✓	✓	✓	✓	✓	✓	✓	✓	✓	✓	✓	✓	✓	✓	✓	✓	✓	✓	✓
		⑰		✓	✓	✓	✓	✓	✓	✓	✓	✓	✓	✓	✓	✓	✓	✓	✓	✓	✓	✓	✓	✓
		⑱		✓	✓	✓	✓	✓	✓	✓	✓	✓	✓	✓	✓	✓	✓	✓	✓	✓	✓	✓	✓	✓
16	OFF	⑲		✓	✓	✓	✓	✓	✓	✓	✓	✓	✓	✓	✓	✓	✓	✓	✓	✓	✓	✓	✓	✓
		⑳		✓	✓	✓	✓	✓	✓	✓	✓	✓	✓	✓	✓	✓	✓	✓	✓	✓	✓	✓	✓	✓
16	OFF	㉑		✓	✓	✓	✓	✓	✓	✓	✓	✓	✓	✓	✓	✓	✓	✓	✓	✓	✓	✓	✓	✓
		㉒		✓	✓	✓	✓	✓	✓	✓	✓	✓	✓	✓	✓	✓	✓	✓	✓	✓	✓	✓	✓	✓
16	OFF	㉓		✓	✓	✓	✓	✓	✓	✓	✓	✓	✓	✓	✓	✓	✓	✓	✓	✓	✓	✓	✓	✓
		㉔		✓	✓	✓	✓	✓	✓	✓	✓	✓	✓	✓	✓	✓	✓	✓	✓	✓	✓	✓	✓	✓

機能	撮影モード	商品		P																
	機能	商品		P																
		✓	✓	✓	✓	✓	✓	✓	✓	✓	✓	✓	✓	✓	✓	✓	✓	✓	✓	✓
		✓	✓	✓	✓	✓	✓	✓	✓	✓	✓	✓	✓	✓	✓	✓	✓	✓	✓	✓
		✓	✓	✓	✓	✓	✓	✓	✓	✓	✓	✓	✓	✓	✓	✓	✓	✓	✓	✓
	OFF	✓	✓	✓	✓	✓	✓	✓	✓	✓	✓	✓	✓	✓	✓	✓	✓	✓	✓	✓
		✓	✓	✓	✓	✓	✓	✓	✓	✓	✓	✓	✓	✓	✓	✓	✓	✓	✓	✓

- 自動的に固定されます。
- カメラが自動でマクロの **ON/OFF** を切り換えます。

お取り扱いにご注意ください

ご使用前に必ずお読みください

安全上のご注意

このたびは弊社製品をお買上げいただき、ありがとうございます。

・ご使用前に「安全上のご注意」をよくお読みの上、正しくお使いください。

・お読みになったあとは大切に保管してください。

表示内容を無視して誤った使い方をしたときに生じる危害や障害の程度を次の表示で説明しています。



警告

この表示の欄は「死亡または重傷などを負う可能性が想定される」内容です。



注意

この表示の欄は「障害を負う可能性または物的損害のみが発生する可能性が想定される」内容です。

お守りいただく内容の種類を次の絵表示で説明しています。



このような絵表示は、気をつけていただきたい「注意喚起」内容です。



このような絵表示は、してはいけない「禁止」内容です。



このような絵表示は、必ず実行していただく「強制」内容です。



警告

異常が起きたら電源を切り、電池・バッテリーや AC パワーアダプターを外す。



電源プラグを抜く

煙が出ている、異臭がするなど異常状態のまま使用すると、火災・感電の原因になります。

・お買上げ店にご相談ください。

内部に水や異物を落とさない。

水・異物が内部に入ったら、電源を切り、電池・バッテリーや AC パワーアダプターを外す。

そのまま使用すると、ショートして火災・感電の原因になります。

・お買上げ店にご相談ください。



風呂、シャワー室での使用禁止

風呂、シャワー室では使用しない。

火災・感電の原因になります。



分解禁止

分解や改造は絶対にしない（ケースは絶対に開けない）。

火災・感電の原因になります。



接触禁止

落下などによって破損し、内部が露出したときは、露出部に手を触れない。

感電したり、破損部でけがをする原因になります。

・感電やけがに注意して速やかに電池・バッテリーを取り出し、お買上げ店にご相談ください。



接続コードの上に重い物をせたり、加工したり、無理に引き曲げたり、加熱したりしない。

コードに傷がついて、火災・感電の原因になります。

・コードに傷がついた場合は、お買上げ店にご相談ください。



不安定な場所に置かない。

バランスがくずれて倒れたり落下したりして、けがの原因になります。



移動中の使用はしない。

歩行中や自動車などの乗り物を運転しながらの撮影、再生などの操作はしないでください。

転倒、交通事故などの原因になります。



雷が鳴りだしたら金属部分に触れない。

落雷すると誘雷により感電の原因になります。



指定外の方法で電池・バッテリーを使用しない。

電池は極性（⊕ ⊖）表示どおりに入れてください。

電池・バッテリーを分解、加工、加熱しない。

電池・バッテリーを落としたり、衝撃を加えない。

リチウム電池やアルカリ電池は充電しない。

電池・バッテリーをショートさせない。

電池・バッテリーを金属製品と一緒に保管しない。

バッテリーを指定以外の充電器で充電しない。

電池・バッテリーの破裂・液漏れにより、火災・けがの原因になります。



指定外の電池・バッテリーや AC パワーアダプターを使用しない。

表示された電源電圧以外の電圧で使用しない。

火災の原因になります。



電池・バッテリーの液が漏れて、目に入ったり、皮膚や衣服に付着したときは、失明やけがのおそれがあるので、ただちにきれいな水で洗い流し、すぐに医師の治療を受ける。



バッテリーが正しく交換されていないと、爆発の危険があります。交換には同一または同タイプのものだけを使用してください。



引火性・可燃性・爆発性のガスがある場所や、工場など粉塵が発生する場所では使用しない。

爆発や火災の原因になります。



電池・バッテリーを廃棄する場合や保存する場合には、端子部にゼロハンテープなどの絶縁テープをはる。

・他の金属や電池と混じると発火、破裂の原因になります。



メモリーカードは、乳幼児に触れさせないこと。

メモリーカードは、小さいため乳幼児が誤って飲み込む可能性があります。乳幼児の手の届かない場所に保管してください。万一、乳幼児が飲み込んだ場合は、ただちに医師と相談してください。

⚠ 注意



油煙、湯気、湿気、ほこりなどが多い場所に置かない。
火災・感電の原因になることがあります。



異常な高温になる場所に置かない。
窓を閉めきった自動車の中や、直射日光が当たる場所に置かないでください。
火災の原因になることがあります。



小さいお子様の手の届くところに置かない。
けがの原因になることがあります。



本製品の上に重いものを置かない。
バランスがくずれて倒れたり、落下したりして、けがの原因になることがあります。



AC パワーアダプターを接続したまま移動しない。AC パワーアダプターを抜くときは、接続コードを引っ張らない。
電源コードやケーブルが傷つき、火災・感電の原因になることがあります。



電源プラグが痛んだり、コンセントの差し込みがゆるいときは使用しない。
火災・感電の原因になることがあります。



本製品や AC パワーアダプターや充電器を布や布団でおおったりしない。
熱がこもりケースが変形し、火災の原因になることがあります。



お手入れの際や長時間使用しないときは、電池・バッテリーや AC パワーアダプターを外し、電源プラグを抜く。
火災・感電の原因になることがあります。



充電終了後は充電器をコンセントから抜く。
コンセントにつけたままにしてしまうと火災の原因になることがあります。



フラッシュを人の目に近づけて発光させない。
一時的に視力に影響することがあります。
特に乳幼児を撮影するときは気をつけてください。



メモリーカードを取り出す場合、カードが飛び出す場合があるため、指で受け止めた後にカードを引き抜くこと。
飛び出したカードが当たり、けがの原因になることがあります。



定期的な内部点検・清掃を依頼する。
本製品の内部にほこりがたまり、火災や故障の原因になることがあります。



・2年に1度くらいは、内部清掃をお買上げ店にご依頼ください。



フラッシュ発光部に指などを触れたまま発光しないこと。
やけどの危険があります。
フラッシュ発光部を汚したり、物でふさいだまま発光しないこと。
発煙や変色の原因になります。

電源についてのご注意

※ご使用になるカメラの電池の種類をお確かめの上お読みください。

電池・バッテリーを正しく長くお使いいただくため、下記をお読みください。使い方を誤ると、電池・バッテリーの寿命が短くなるばかりか、液漏れ、発熱・発火の恐れがあります。

1 充電式リチウムイオンバッテリー使用機種

※バッテリーは出荷時にはフル充電されていません。お使いになる前に必ず充電してください。

※バッテリーを持ち運ぶときは、カメラに取り付けるか、ソフトケースに入れてください。

■バッテリーの特性

- ・バッテリーは使わなくても、少しずつ放電しています。撮影の直前(1〜2日前)に充電したバッテリーを用意してください。
- ・バッテリーを長く持たせるには、できるだけこまめに電源を切ることをおすすめします。
- ・寒冷地や低温時では撮影できる枚数が少なくなります。充電済みの予備バッテリーをご用意ください。また、使用時間を長くするために、バッテリーをポケットなどに入れて温かくしておき、撮影の直前にカメラに取り付けてください。カイロをお使いになる場合は、直接バッテリーに触れないようにご注意ください。

■充電について

- ・付属の充電器を使用して充電できます。
 - 充電は周囲の温度が0℃〜40℃の範囲で可能です。この範囲外では充電できないことがあります。
 - +10℃〜+35℃の温度範囲外で充電する場合、バッテリーの性能を劣化させないために充電時間が長くなることがあります。充電は+10℃〜+35℃の温度範囲で行ってください。
- ・充電式リチウムイオンバッテリーは充電の前に放電したり、使い切ったりする必要はありません。
- ・充電が終わったあとや使用直後に、バッテリーが熱を持つことがありますが、異常ではありません。
- ・充電が完了したバッテリーを再充電しないでください。

■バッテリーの寿命について

常温で使用した場合、約300回繰り返して使えます。使用できる時間が著しく短くなったときは、バッテリーの寿命です。新しいバッテリーをお買い求めください。

■保存上のご注意

- ・充電された状態で長期間保存すると、特性が劣化することがあります。しばらく使わない場合は、使い切った状態で保存してください。
- ・使用しないときは必ずバッテリーをカメラや、バッテリーチャージャーから取り外してください。
- ・涼しいところで保存してください。
 - 周囲の温度が+15℃〜+25℃くらいの乾燥したところをおすすめします。
 - 暑いところや極端に寒いところは避けてください。

! 危険ですので、次のことにご注意ください

 バッテリーの金属部分に、他の金属が触れないようにしてください。

 火気に近づけたり、火の中に投げ込んだりしないでください。

 分解したり、改造したりしないでください。

・強い衝撃を与えたり、落としたりしないでください。

・水にぬらさないようご注意ください。

・端子は常にきれいにしておいてください。

・長時間高温の場所に置かないでください。また、長時間、バッテリーで使用していると、カメラ本体やバッテリーが熱を帯びますが、故障ではありません。長時間の撮影、再生にはACパワーアダプターをお使いください。

2 単3形アルカリ乾電池、単3形ニッケル水素電池使用機種

■取扱い上のご注意

- ・火中に投入したり、加熱したりしないでください。
- ・プラス極とマイナス極を針金などの金属で接続したり、ネックレスやヘアピンなどの金属類と一緒に持ち運んだり保管しないでください。
- ・水や海水につけたり、端子部分をぬらさないでください。

- ・変形させたり、分解、改造をしないでください。
- ・外装チューブをはがしたり、傷をつけないでください。
- ・落としたり、ぶつけたり、大きな衝撃を与えないでください。
- ・液漏れている、変形、変色、その他異常に気づいたときは使用しないでください。
- ・高温、多湿の場所に保管しないでください。
- ・幼児やお子様の手の届く範囲に放置しないでください。
- ・カメラに電池を入れるときは、極性(⊕と⊖)に注意して表示どおりに入れてください。
- ・新しい電池と使用した電池(充電式電池の場合:充電済みの電池と、放電した電池)、あるいは種類やメーカーの異なる電池を混ぜて使用しないでください。
- ・長い間使用しないときは、電池を取り出しておいてください(電池を取り外して放置した場合、各種設定がクリアされます)。
- ・使用直後の電池は高温になることがあります。電池の取り外しはカメラの電源を切り、電池の温度が下がるのを待ってから行ってください。
- ・寒冷地(+10℃以下)では電池の性能が低下し、使用可能時間が極端に短くなります。特にアルカリ乾電池はこの傾向がありますので、電池をポケットの中などで温めてからお使いください。また、カイロをお使いの場合は直接電池に触れないようにご注意ください。
- ・電池の電極に皮脂などの汚れがあると撮影枚数が極端に少なくなることがあります。電池をセットする前に電極を乾いた柔らかい布で丁寧に清掃してください。



万一、液漏れが起こったときは、電池挿入部についた液をよくふき取ってから、新しい電池を入れてください。

電池の液が手や衣服に付着したときは、水でよく洗い流してください。また、液が目に入った場合には失明の恐れがあります。こすらずに、きれいな水で洗ったあと、医師の診療を受けてください。



■単3形ニッケル水素電池を正しくお使いいただくための注意

- ・お買上げ時や長い間使用しなかったニッケル水素電池は「不活性」状態になっている可能性があります。また、まだ十分に使用できる状態で充電を繰り返すと「メモリー効果」が生じる可能性があります。「不活性」状態や「メモリー効果」が発生したニッケル水素電池では、充電後の使用可能時間が短くなる症状が出てきます。この症状を防ぐにはカメラに内蔵している充電電池放電機能をお試しください。「不活性」や「メモリー効果」はニッケル水素電池固有のもので、故障ではありません。

❗注意

アルカリ乾電池使用時は「充電電池放電」機能を使用しないでください。

- ・ニッケル水素電池用充電器は、ニッケル水素電池 HR-AA 専用です。乾電池や他の充電式電池を充電すると、液漏れ、発熱、破裂の原因になります。
- ・ニッケル水素電池の充電は、専用の充電器を使用し、充電器の「使用説明書」の指示に従って正しく行ってください。
- ・充電器では、指定外の電池を充電しないでください。
- ・充電直後の電池は高温になっていることがありますので、ご注意ください。
- ・カメラの機構上、電源を切っても微小電流が流れています。ニッケル水素電池を長期間カメラに入れたままにすると過放電状態になり、充電しても使えなくなることがありますので特にご注意ください。
- ・ニッケル水素電池は使わなくても自然放電しており、使用可能時間が短くなることがあります。
- ・ニッケル水素電池は、放電過ぎると急速に劣化します。(懐中電灯などでの放電)。放電はカメラの「充電電池放電」機能をご使用ください。
- ・ニッケル水素電池にも寿命があります。放電と充電を繰り返しても使用可能時間が短い場合は、寿命の可能性があります。

■電池の廃棄について

- ・電池を捨てるときは、地域の条例に従って処分してください。

3 両機種 (11、12) 共通のご注意

■ 小形充電式電池のリサイクルについて



小形充電式電池 (リチウムイオンバッテリーまたはニッケル水素電池など) はリサイクル可能な貴重な資源です。ご使用済みの電池は、端子を絶縁するためにセロハンテープなどをはるか、個別にポリ袋に入れて最寄りのリサイクル協力店にある充電式電池回収 BOX

に入れてください。詳細は、「一般社団法人 JBRC」のホームページをご参照ください。http://www.jbrc.net/hp/contents/jbrc/index.html

■ AC パワーアダプター使用機種

必ず専用の AC パワーアダプターをお使いください。弊社専用品以外の AC パワーアダプターをお使いになるとカメラが故障する原因になることがあります。

AC パワーアダプターに関する詳細は、取扱説明書をご参照ください。

- ・室内専用です。
- ・DC 入力端子へ、接続コードのプラグをしっかりと差し込んでください。
- ・DC 入力端子から接続コードを抜くときは、カメラの電源を切って、プラグを持って抜いてください (コードを引っ張らないでください)。
- ・AC パワーアダプターは、指定の機器以外には使用しないでください。
- ・使用中、AC パワーアダプターが熱くなるときがありますが故障ではありません。
- ・分解したりしないでください。危険です。
- ・高温多湿のところでは使用しないでください。
- ・落としたり、強いショックを与えないでください。
- ・内部で発振音することがありますが、異常ではありません。
- ・ラジオの近くで使用すると、雑音が入る場合がありますので、離してお使いください。

ソフトウェアに関するご注意



本製品に同梱されている CD-ROM を音楽用 CD プレーヤーにかけないでください。耳に障害を負う恐れや、スピーカー、イヤホンなどを破損する恐れがあります。

お客様は日本政府または該当国の政府より必要な許可などを得ることなしに「許諾ソフトウェア」の全体または一部を直接または間接に輸出してはなりません。

■ 使用説明書について

使用説明書はパーソナルコンピューター (以下パソコンといいますが) と Windows、Macintosh の使用方法に関する基本的な知識をお持ちになっていることを前提として書かれています。パソコンと Windows、Macintosh の使用方法については、それぞれに付属のマニュアルをご覧ください。表示される画面やメニューが使用説明書と異なる場合がありますがご了承ください。

カメラをお使いになる前のご注意

■ 撮影の前には試し撮りをしましょう

大切な撮影 (結婚式や海外旅行など) をするときには、必ず試し撮りをし、画像を再生して撮影されていることを確認してください。

※本製品の故障に起因する付随的損害 (撮影に要した諸費用および撮影により得得であろう利益の喪失など) については補償いたしません。

■ 著作権についてのご注意

あなたがデジタルカメラで記録したものは、個人として楽しむなどのほかは、著作権法上、権利者に無断で使用できません。なお、実演や興行、展示物などのうちには、個人として楽しむなどの目的であっても、撮影を制限している場合がありますのでご注意ください。また、著作権の目的となっている画像やファイルの記録されたメモリーカードの転送は、著作権法の規定による範囲内で使用する以外は一切ご利用いただけませんので、ご注意ください。

■ 製品の取り扱いについて

画像記録中にカメラ本体に衝撃を与えると、画像ファイルが正常に記録されないことがありますのでご注意ください。

■液晶について

液晶パネルが破損した場合、中の液晶には十分にご注意ください。万一のときは、応急処置を行ってください。

- 皮膚に付着した場合：付着物をふき取り、水で流し、石けんでよく洗浄してください。
- 目に入った場合：きれいな水でよく洗い流し、最低 15 分間洗浄したあと、医師の診断を受けてください。
- 飲み込んだ場合：水でよく口の中を洗浄してください。大量の水を飲んで吐き出したあと、医師の診断を受けてください。

液晶パネルは非常に高精度の技術で作られておりますが、黒い点や常時点灯する点などが存在することがあります。これは故障ではなく、記録される画像には影響ありません。

■商標について

- 、xD-Picture Card™、xD-ピクチャーカード™ は富士フィルム（株）の商標です。
- DynaFont は、DynaComware Taiwan Inc. の登録商標です。
- Macintosh、Mac OS、QuickTime は、米国および他の国々で登録された Apple Inc. の商標です。
- Windows 7、Windows Vista および Windows ロゴは、マイクロソフトグループの商標です。
- IrSimple™ は Infrared Data Association® の商標です。
- IrSS™ または IrSimpleShot™ は、Infrared Data Association® の商標です。
- SDHC ロゴ、SDXC ロゴは 3D-3C.LLC の商標です。
- HDMI ロゴは商標です。
- mixi は株式会社mixiの登録商標です。
- YouTube は Google Inc. の登録商標です。
- その他の社名、商品名などは、日本および海外における各社の商標または登録商標です。

■ラジオ、テレビなどへの電波障害についてのご注意

- 本製品は、一般財団法人 VCCI 協会の基準に基づくクラス B 情報技術装置です。この装置は、家庭環境で使用することを目的としていますが、この装置がラジオやテレビジョン受信機に近接して使用されると、受信障害を引き起こすことがあります。本書に従って正しい取り扱いをしてください。
- 本製品を飛行機や病院の中で使用しないでください。使用した場合、飛行機や病院の制御装置などの誤作動の原因になることがあります。

カメラの使用上のご注意

カメラを強い光源（晴天時の太陽など）に向けないでください。撮像素子が破損する場合があります。

■避けて欲しい保存場所

次のような場所での本製品の使用・保管は避けてください。

- 雨天下、湿気やゴミ、ほこりの多いところ
- 直射日光の当たるところや夏場の密閉した自動車内など、高温になるところ
- 極端に寒いところ
- 振動の激しいところ
- 油煙や湯気の当たるところ
- 強い電磁場の発生するところ（放送塔、送電線、レーザー、モーター、トランス、磁石のそばなど）
- 防虫剤などの薬品やゴミ、ビニール製品に長時間接触するところ

■冠水、浸水、砂かぶりにご注意（防水機能付機種を除く）

水や砂は本製品の天敵です。海辺、水辺などでは、水や砂がかからないようにしてください。また、水でぬれた場所の上に、本製品を置かないでください。水や砂が本製品の内部に入りますと、故障の原因になるばかりか、修理できなくなることもあります。

■結露（つゆつき）にご注意

本製品を寒いところから急に暖かいところに持ち込んだときなどに、本製品内部やレンズなどに水滴がつくこと（結露）があります。このようなときは電源を切り、水滴がなくなつてからお使いください。また、メモリーカードに水滴がつくことがあります。このようなときはメモリーカードを取り出し、しばらくたってからお使いください。

■長時間お使いにならないときは

本製品を長時間お使いにならないときは、バッテリーまたは電池、メモリーカードを取り出して保管してください。

■カメラのお手入れ

- レンズ、液晶モニター表面などの汚れはプロアークブラシなどでほこりを払い、乾いた柔らかい布などで軽くふいてください。それでも取れないときは、フジファイルムのレンズクリーニングペーパーにレンズクリーニングキットを少量つけて軽くふいてください。
- レンズ、液晶モニター表面などは拭きやすいので、固いものでこすったりしないでください。

お取り扱いにご注意ください

- ・カメラ本体は、乾いた柔らかい布などでふいてください。シンナー、ベンジンおよび殺虫剤など揮発性のものをかけないでください。変質、変形したり、塗料がはげるなどの原因になります。

■ 海外で使うとき

- ・このカメラは国内仕様です。付属している保証書は、国内に限られています。旅行先で万一、故障、不具合が生じた場合は、持ち帰ったあと国内の弊社サービスステーションにご相談ください。
- ・海外旅行などでチェックインする旅行カバンにカメラを入れないでください。空港での荷扱いによっては、大きな衝撃を受けて、外観には変化がなくても内部の部品の故障の原因になることがあります。

メモリーカードについてのご注意

詳細は、使用説明書をお読みください。

■ メモリーカード取扱上のご注意

- ・メモリーカードは、小さいため乳幼児が誤って飲み込む可能性があります。乳幼児の手の届かない場所に保管してください。万一、乳幼児が飲み込んだ場合は、ただちに医師と相談してください。
- ・メモリーカードをカメラに入れるときは、まっすぐに挿入してください。
- ・メモリーカードの記録中、消去（フォーマット）中は、絶対にメモリーカードを取り出したり、機器の電源を切ったりしないでください。メモリーカードが破壊されることがあります。
- ・指定以外のメモリーカードはお使いになれません。無理にご使用になるとカメラの故障の原因になります。
- ・強い静電気、電氣的ノイズの発生しやすい環境でのご使用、保管は避けてください。
- ・静電気を帯びたメモリーカードをカメラに入れると、カメラが誤作動する場合があります。このような場合はいったん電源を切ってから、再び電源を入れ直してください。
- ・ズボンのポケットなどに入れないでください。座ったときなどに大きな力加わり、壊れる恐れがあります。
- ・長時間お使いになったあと、取り出したメモリーカードが温かくなっている場合がありますが、故障ではありません。
- ・メモリーカードにはラベル類は一切はららないでください。メモリーカードの出し入れの際、故障の原因になります。

■ メモリーカードをパソコンで使用する場合のご注意

- ・パソコンで使用したあとのメモリーカードを使って撮影する場合は、カメラでフォーマットしなおしてください。
- ・カメラでフォーマットして撮影、記録すると、自動的にフォルダが作成されます。画像ファイルは、このフォルダ内に記録されます。
- ・パソコンでメモリーカードのフォルダ名、ファイル名の変更、消去などの操作を行わないでください。メモリーカードがカメラで使用できなくなる場合があります。
- ・画像ファイルの消去はカメラで行ってください。
- ・画像ファイルを編集する場合は、画像ファイルをハードディスクなどにコピーまたは移動し、コピーまたは移動した画像ファイルを編集してください。

ソフトウェアのお問い合わせについて

- 1 お問い合わせの前にお確かめください。**
ソフトウェアのインストールや使い方は使用説明書（本書）やソフトウェアのヘルプから調べることができます。
- 2 富士フィルム製品 Q&A・お問い合わせ**
<http://fujifilm.jp/support/digitalcamera/index.html> をご覧ください。
- 3 巻末のお問い合わせ先に FAX、電話でお問い合わせください。**
より早く正確な回答のために、下記の情報をご用意ください。
 - ・カメラの機種名
 - ・ソフトウェアのバージョン
 - ・エラーメッセージ
 - ・どのようなときにトラブルが発生しますか？ / トラブルが発生する直前の操作は？ / カメラの状態は？ / トラブルが発生する頻度は？
 - ・ご使用の PC 機種名、OS バージョン、他の接続機器名

ご質問によっては回答するまでに時間を要する場合がありますので、あらかじめご了承ください。
あらかじめ「アフターサービスについて」の項の「個人情報の取扱について」をご確認ください。

アフターサービスについて

保証書

- ・保証書はお買上げ店に所定事項を記入していただき、大切に保存してください。
- ・保証期間中は、保証書の記載内容に基づいて無償修理をさせていただきます。保証規定に基づく修理をご依頼になる場合には、必ず保証書を添付してください。なお、お買上げ店または修理サービスセンターにお届けいただく際の運賃などの諸費用は、お客様にてご負担願います。

修理

■調子が悪いときはまずチェックを

本書の「困ったときは」をご覧ください。使い方の問題か、故障か迷うときは、FinePix サポートセンターへお問い合わせください。電話番号が巻末に記載されています。

■故障と思われるときは

富士フィルム修理サービスセンターまたは当社サービスステーションに修理をご依頼ください。富士フィルム修理サービスセンター、サービスステーションのご案内が巻末にあります。依頼方法は、次のページの中からお客様のご都合によりお選びください。

■修理ご依頼に際してのご注意

- ・本書巻末にある「修理依頼票」をコピーしていただき、必要事項をご記入の上、製品に添付してください。「修理依頼票」は、故障箇所を正確に把握し、迅速な修理を行うための貴重な資料になります。
- ・修理料金の見積をご希望の場合には、「修理依頼票」の「見積」欄にご記入ください。ご指定のないときは、修理を進めさせていただきます。なお、見積は有料となります。
- ・落下・衝撃、砂・泥かぶり、冠水・浸水などにより、修理をしても機能の維持が困難な場合には、修理をお断りする場合があります。

■ 修理部品について

- 本製品の補修用部品は、製造打ち切り後 5 年を目安に保有しておりますので、この期間中は原則として修理をお引き受けいたします。ただしこの期間中であっても、部品都合等により、同等の製品に交換させていただきます場合もあります。
- 本製品の修理の際には、環境に配慮し再生部品や再生部品を含むユニットと交換させていただく場合があります。交換した部品およびユニットは回収いたします。交換部品が必要な場合には、修理をご依頼されるときにその旨をお伝えください。

個人情報取扱について

当社は、お客様の住所・氏名・電話番号等の個人情報を大切に保護するため、個人情報保護に関する法令を遵守するとともに、電話問い合わせ時あるいは修理依頼時にご提供いただいたお客様の個人情報を次のように取扱います。

1. お客様の個人情報は、お客様のお問い合わせに対する当社からの回答、修理サービスの提供およびその後のユーザーサポートの目的にのみ利用いたします。
2. 弊社指定の宅配業者、修理業務担当会社、その他の協力会社に当社が作業を委託する場合、委託作業実施のために必要な範囲内でお客様の個人情報を開示することがございます。開示にあたりましては、盗難・漏洩等の事故を防止し、また当社より委託した作業以外の目的に使用しないよう、適切な監督を行います。
3. ご提供いただいたお客様の個人情報に関するお問い合わせ等は、FinePix サポートセンター等のお問合せ先、富士フィルム修理サービスセンターあるいは修理依頼先サービスステーション宛にお願いいたします。

修理の依頼方法は、下記の中からお客様のご都合に合わせてお選びください。

● FinePix クイックリペアサービス

「お預かり」・「梱包」・「修理」・「お届け」をワンパックにした、お預かりからお届けまでが最短3日の宅配修理サービスです。

- ・申し込みは、以下から選択してください。

【クイックリペアサービス申し込み先】

インターネット：<http://repair.t.fujifilm.co.jp/quick/index.php>

電話：050-3786-1020 ※受付時間：月～土 9:00～17:00（日・祝日・年末年始を除く）

ファクス：050-3786-2040

申し込みの際し、「個人情報情報の取扱について」をご確認ください。

- ・当社指定の宅配業者が、ご指定の日時にお預かりに伺い、修理完了品をご自宅までお届けします。
- ・保証期間内外を問わず、全国一律のサービス料金が必要です。また有償修理の場合には、別途修理料金が必要です。
- ・修理料金は、修理完了品お届け時に宅配業者に直接お支払いください。

● 富士フィルム修理サービスセンターへの送付修理

- ・ご依頼の際「修理依頼票」を記載の上修理依頼品に添付してください。
- ・修理料金は、修理完了品お届け時に宅配業者に直接お支払いください。

● FinePix 特急修理サービス

サービスステーションに直接お越しいただいたお客様を対象とした、60分を目安にその場で修理を行う持込修理サービスです。

- ・機種・故障の内容によっては、対応できない場合があります。
- ・サービスステーション窓口の状況によっては、対応できない場合があります。

・FinePix 特急修理サービスを実施している当社サービスステーションについては、050-3786-1040に電話するか、当社ホームページ：<http://fujifilm.jp/support/digitalcamera/repairservice/index.html>を参照してください。

- ・その場で修理を行うことができます。後日引き取りもできます。
- ・特急修理のために特別なサービス料金は不要です。ただし有償修理の場合には、別途修理料金が必要です。
- ・修理料金は、お引き取り時にサービスステーション窓口でお支払いください。

● お買上げ店への持込修理

- ・修理料金およびその支払い方法については、お持ちいただいたお店にご確認ください。

索引

【アイコン】

- ▶ (再生) ボタン、21, 26, 36
- ◀ (消去) ボタン、3
- ☑ (露出補正) ボタン、30
- 🔍 (マクロ) ボタン、31
- 🕒 (セルフタイマー) ボタン、34
- ⚡ (フラッシュ) ボタン、32

📷 AUTO、28

- 🔍 高感度 2 枚撮り、28
- 📷 シーンびつたりナビ、23, 28

👤 人物、28

🏂 スノー、28

🏊 スポーツ、28

🎬 動画、44

🌿 ナチュラルフォト、28

🍷 パーティー、28

🌸 花の接写、28

🎆 花火、28

🏞️ 風景、28

🏠 ビーチ、28

📄 文字の撮影、28

🌃 夜景、28

👤 夜景 (三脚)、28

🍢 夕焼け、28

👤 AUTO、23

🔍 逆光&人物、23

👤 人物、23

🏞️ 風景、23

🔍 マクロ、23

🌃 夜景、23

👤 夜景&人物、23

👤 (赤目軽減オートフラッシュ)、32

⚡ (赤目軽減+強制発光)、32

👤 (赤目軽減+スローシンク)、32

⚡ (強制発光)、32

🕒 (スローシンク)、32

🚫 (発光禁止)、32

!AF (AF 警告)、25, 92

👤 (手ブレ警告)、33, 92

📷 (フラッシュ発光警告)、33

📷 (プレゼント)、36

👤 (マナーモード)、3, 75

【A～Z】

AF/AE ロック撮影、29

AF 警告、25, 92

AF モード、65

DPOF 指定、60

FinePixViewer、51

FINEPIX カラー、64

Image Capture、52

ISO 感度、63, 103

i フラッシュ、32

MyFinePix Studio、48

NTSC、81

PAL、81

PictBridge (ピクトブリッジ)、57

P プログラム、28

SDHC メモリーカード、17

SDXC メモリーカード、17

SD メモリーカード、17

USB 接続、48, 54, 57

【あ】

赤目補正、32, 71, 79

明るさ (露出補正)、30

アップロード先設定、70

アフターサービス (修理)、116

アンインストール (ソフトウェア)、

50, 53

印刷 (プリント)、56

インストール (ソフトウェア)、48, 51

液晶モニター (LCD)、12, 103

オート撮影 (📷)、28

オートフォーカス (AF)、29, 103

オートフラッシュ、32

お気に入り、36

お店プリント、59

音量 (シャッター音量、操作音量)、77

音量 (動画)、46, 78

【か】

海外で使うとき、114

顔キレナビ (顔検出機能)、35, 98

画質モード、64

画像回転、73

画像サイズ、63

画面 (表示の切り換え)、13

感度、63, 103

逆光、32, 99

強制発光、32

記録画素数、102

言語設定、22, 75

光学ズーム、24, 44

工場出荷設定、62

コマNO.、77

【さ】

再生音量、78

再生画像選択、36

再生ズーム、37

再生メニュー、67

再生モード、21, 36

撮影ガイド表示、81

撮影画像表示、76

撮影可能範囲、102

撮影可能枚数、100

撮影メニュー、62
撮影モード、27, 62
自動追尾、65
自動電源 OFF、78
シャッター音、78
シャッター音量、77
シャッタースピード、103
シャッターボタン、25
充電、14
修理、116
消去（静止画）、39
消去（動画）、46
焦点距離、102
ズームボタン、24
ストラップ、4
スライドショー、71
スローシンクロ、32
静止画撮影、23
世界時計、75
節電、78, 97
セットアップメニュー、75
セルフタイマー、34, 97
全押し、25
センター固定、65
操作音量、77

【た～な】
デジカメプリント、59, 82
デジタルズーム、80, 102
手ブレ警告、33, 92
手ブレ補正、79
テレビ接続、47
電源、21
動画加工、68
動画再生、46
動画撮影、44
動画ズーム、44, 80

動画モード、45
動作環境（ソフトウェア）、48, 51
トリミング、72
日時設定、22, 75

【は】
配色設定、81
パソコン接続、48
発光禁止、32
バッテリー、13, 14, 105
バッテリー残量、13
半押し、25
ピクチャーサーチ、41
日付あり設定（プリント予約）、60
日付ありプリント（PictBridge）、58
日付書き込み、81
ビデオ出力、81
ピント、25
フォーマット（初期化）、76
フォトブックアシスト、42
付属品、4
フラッシュ、32, 103
プリント予約（DPOF）、60
ブレ防止モード、79
プログラム、28
プロテクト、72
ベストフレーミング、13
別売アクセサリ、82
ヘルプ（ソフトウェア）、55
補正前画像記録、80
ホワイトバランス、64

【ま～わ】
マイクロサムネイル、38
マクロ撮影、31
マナーモード、3, 75
マルチ再生、38
メモリーカード、17, 19

モニター明るさ、78
モニター表示、78
リサイズ、73
リセット、76
連写、65, 103
露出補正、30, 103

●本製品に関するお問い合わせは…

※あらかじめ「アフターサービスについて」の項の「個人情報の取扱について」をご確認ください。

富士フイルムFinePixサポートセンター TEL 050-3786-1060 ご利用いただけない場合は 0228-30-2992

月曜日～金曜日（日・祝日・年末年始を除く）

午前9:00～午後5:40 土曜日 午前10:00～午後5:00 FAX 050-3786-2060

受付時間：24時間（返信対応は電話の受付時間と同一です）

●本製品の関連情報は…

※弊社ホームページ <http://fujifilm.jp/> の自己解決に役立つ「Q&A検索」もご利用ください。

- 修理サービスQ&A 修理依頼方法、紛失した付属品の購入方法など修理に関するよくある質問と回答をまとめて掲載しています。
<http://repairit.fujifilm.co.jp/faq/after/index.html>
- 修理納期検索サービス 東京もしくは大阪のサービスステーションおよび富士フイルム修理サービスセンターへ修理依頼品を送付、あるいは持ち込みされた場合、修理完了予定日を検索することができます。
<http://repairit.fujifilm.co.jp/repair/certificate.jsp>
- FinePix修理概算見積サービス 当社サービスステーションに直接修理依頼された場合の目安の修理料金を算出できます。
<http://repairit.fujifilm.co.jp/estimate/index.php>

●修理の受付は…

※詳細は本文中の「アフターサービスについて」をご覧ください。また、あらかじめ「アフターサービスについて」の項の「個人情報の取扱について」をご確認ください。

■ 修理のご相談受付窓口

富士フイルム修理サービスセンター TEL 050-3786-1040 月曜日～金曜日（日・祝日・年末年始を除く）
午前9:00～午後5:40 土曜日 午前10:00～午後5:00
FAX 050-3786-2040 受付時間：24時間（返信対応は電話の受付時間と同一です）

■ 修理品ご送付受付窓口

富士フイルム修理サービスセンター 〒989-5501 宮城県栗原市若柳字川北中文字95-1/TEL：050-3786-1040

- ▶ お急ぎの場合は、全国どこからでも **【FinePixクイックリペアサービス】** お預かりからお届け迄が最速3日の宅配修理サービス
<http://repairit.fujifilm.co.jp/quick/index.php> / TEL：050-3786-1020
- ▶ お近くにサービスステーションがあれば **【FinePix 特急修理サービス】** 60分を目安にその場で修理を行う持込修理サービス
※故障の内容によっては、対応できない場合があります。

サービスステーションにつきましては、弊社ホームページ <http://fujifilm.jp/> または上記の<修理ご相談受付窓口>にてご確認・お問い合わせください。

●本製品以外の富士フイルム製品のお問い合わせは…

お客様コミュニケーションセンター（月曜日～金曜日 午前9:30～午後5:00）TEL 03-5786-1712