

Canon

ネットワークカメラ

VB-H41

VB-H610VE/VB-H610D

VB-H710F

操作ガイド



ご使用前に必ずこの『操作ガイド』をお読みください。

日本語

はじめに

キヤノンネットワークカメラVB-H41/VB-H41B/VB-H610VE/VB-H610D/VB-H710F (以下、カメラ) をお買い求めいただきまして、誠にありがとうございます。

VB-H41とVB-H41Bの違いは外観色のみです。VB-H41、VB-H41B、VB-H610D、VB-H710Fは屋内専用、VB-H610VEは軒下などの屋外設置も可能です。

この『操作ガイド』は、カメラの設定や操作方法について説明しています。ご使用前によくお読みになり、カメラを正しく利用してください。また、セットアップCD-ROMのLICENSEフォルダ内のファイルも必ずお読みください。

製品に関する最新情報 (ファームウェアや同梱ソフトウェア、使用説明書、動作環境など) は、ホームページをご確認ください。

製品紹介ホームページ : canon.jp/webview

■ ご注意

- 1 本書の内容の一部または全部を無断で転載することは禁止されています。
- 2 本書の内容について、将来予告なしに変更することがあります。
- 3 本書の内容については万全を期して作成しましたが、お気づきの点がございましたら、裏表紙に記載のお客さま相談センターまでご連絡ください。
- 4 運用した結果の影響につきましては、上記2項、3項に関わらず責任を負いかねますのでご了承ください。

ネットワークのセキュリティについて のご注意

ネットワークのセキュリティ対策に関しては、お客様ご自身の責任で行ってください。

不正アクセスなどネットワークのセキュリティ上の問題により発生した直接、間接の損害については、弊社は一切の責任を負いかねます。

<対策例>

- カメラのパスワードを定期的に変更する。
- カメラのHTTP、HTTPSポート番号を変更する。
- 通信機器でカメラへのアクセス制限を行う。

著作権について

お客様が撮影した映像や画像、録音した音声などは、著作権法上、権利者に無断で使用・公開することはできませんのでご注意ください。

ラジオやテレビなどへの電波障害に についてのご注意

この装置は、クラスB情報技術装置です。この装置は、家庭環境で使用することを目的としていますが、この装置がラジオやテレビジョン受信機に近接して使用されると、受信障害を引き起こすことがあります。

使用説明書に従って正しい取り扱いをしてください。

VCCI-B

映像・音声の利用によるプライバシー・ 肖像権の注意

カメラの使用 (映像・音声) につきましては、お客様の責任でプライバシーの保護や肖像権の侵害防止などに十分なご配慮のうえ、行ってください。例えば、特定の建築物や屋内などが映し出される場合には、事前にカメラ設置の了承を得るなど対応してください。弊社では一切の責任を負いません。

法律上の注意事項

カメラによる監視は法律によって禁止されている場合があります。その内容は国によって異なります。本製品をご利用になる前に、ご利用いただく地域の法律を確認してください。

商標について

- CanonおよびCanonロゴはキヤノン株式会社の登録商標です。
- Microsoft、Windows、Windows Vista、Internet Explorer、Windows Server、Windows MediaおよびActiveXは、米国Microsoft Corporationの、米国およびその他の国における登録商標または商標です。
- Windowsの正式名称は、Microsoft Windows Operating Systemです。
- 本製品には、Microsoft社より使用を許諾されたexFATファイルシステムの技術が組み込まれています。
- QuickTimeはApple Inc.の商標です。
- SD、SDHC、SDXCロゴはSD-3C、LLCの商標です。
- その他、本書に記載された商品名、社名などは各社の商標または登録商標です。

同梱ソフトウェアRM-Liteの利用に関するお願い (免責事項)

RM-Liteの不具合などにより、録画ができなかったり、録画データが破壊、消失する場合があります。これにより生じるお客様の損害について、弊社は一切の責任を負いかねます。あらかじめご了承ください。

同梱ソフトウェアの使用許諾契約について

同梱ソフトウェアの使用許諾契約については、同梱セットアップCD-ROMのLICENSEフォルダの中のBundledSoftwareフォルダ内にある次のファイルをご覧ください。

ソフトウェアの種類	ファイル名
VB 初期設定ツール	VBTools-J.txt
カメラアングル設定ツール (VB-H41では使用しません。)	
ネットワークビデオレコーディングソフトウェアRM-Lite	RM-Lite-J.txt

H.264のご利用について

This product is licensed under AT&T patents for the MPEG-4 standard and may be used for encoding MPEG-4 compliant video and/or decoding MPEG-4 compliant video that was encoded only (1) for a personal and non-commercial purpose or (2) by a video provider licensed under the AT&T patents to

provide MPEG-4 compliant video. No license is granted or implied for any other use for MPEG-4 standard.

(この文書は英語での掲載が義務付けられています。)

第三者のソフトウェアについて

この製品 (カメラおよび同梱のRM-Lite) には、第三者のソフトウェアモジュールが含まれています。詳細は同梱セットアップ CD-ROM の LICENSE フォルダの OpenSourceSoftware フォルダ内「ThirdPartySoftware-J.pdf」(第三者ソフトウェアライセンスについて) をご覧ください。また、各モジュールのライセンス条件につきましては、同じフォルダに含まれていますのでご覧ください。

GPLおよびLGPLで許諾されるソフトウェアについて

GPLおよびLGPLに基づき、ソースコードの入手を希望されるお客様は、製品をお買い上げいただいた販売会社または販売代理店にお問い合わせください。

輸出規制について

本製品は、安全保障輸出規制貨物に該当します。そのため、輸出または海外に持ち出す場合は、関係当局の許可が必要となる場合があります。

操作ガイドの見かた

使用説明書について

カメラには『設置ガイド』とセットアップCD-ROMに収録されている『操作ガイド』(本書)があります。

『設置ガイド』(同梱)

カメラ設置上の注意、設置手順、主な仕様を説明しています。同書を参照していただきたい部分は『設置ガイド』とし、その項目を記しています。

『操作ガイド』(本書) (VBH4670G_J.pdf)

カメラの初期設定、カメラアングル設定ツール、管理ツールの設定、ビューワの操作、トラブルシューティングなどを説明しています。本書はセットアップCD-ROMに収録されています。

さらにセットアップCD-ROMには、録画ソフトウェアのRM-Lite (「1章 ご使用の前に」の「ネットワークビデオレコーディングソフトウェア RM-Lite」) が収録されています。次の使用説明書があります。

ネットワークビデオレコーディングソフトウェア RM-Lite

『システム管理者マニュアル』(RM20AM_J.pdf)

RM-Liteの詳しい使いかたについて解説しています。

ネットワークビデオレコーディングソフトウェア RM-Lite

『ビューワ操作ガイド』(RM20VOG_J.pdf)

RM-Liteビューワの操作ガイドです。ビューワの詳しい操作方法は『システム管理者マニュアル』をご参照ください。

この操作ガイドの使いかた

この使用説明書はPCの画面上に表示して読むことを想定しています。



ソフトウェアの画面例について

この使用説明書に記載されているソフトウェアの画面は、説明のためのサンプルです。実際の画面とは異なる場合がありますので、ご了承ください。

また、説明にはWindows 7で、VB-H41を接続した画面例を基本的に使用しています。









対応カメラ機種を示す記号について



機種によって使用が制限される機能には、機種名を記載したり、以下の記号を使って対応できる機種を示しています。

記号	カメラ機種
	VB-H41
	VB-H610VE、VB-H610D
	VB-H710F

安全上の注意を示す記号

この『操作ガイド』で使用しているマークについて説明します。この『操作ガイド』では製品を安全にお使いいただくため、大切な記載事項には次のようなマークを使用しています。表示の内容を十分理解して作業を行ってください。









マーク	意味
	この表示を無視して取り扱いを誤った場合に、死亡または重傷を負う可能性が想定される内容を示しています。安全にお使いいただくために、必ずこの警告事項をお守りください。
	この表示を無視して取り扱いを誤った場合に、傷害が発生する可能性が想定される内容を示しています。安全にお使いいただくために、必ずこの注意事項をお守りください。
注意	この表示を無視して取り扱いを誤った場合に、物的損害が発生する可能性が想定される内容を示しています。必ずこの注意事項をお守りください。
 	これらの記号を無視して取り扱いを誤った場合に、火災の発生や感電の可能性が想定される内容を示しています。安全にお使いいただくために、必ずこの注意事項をお守りください。
  	これらの記号は、行ってはいけない行為(禁止事項)を示しています。図の中に具体的な禁止内容が描かれてる場合があります。
	この記号は、必ず実行していただく指示の内容を示しています。

マーク	意味
 重要	この記号は、その他の注意していただきたい行為や内容を示しています。重要事項や制限事項が書かれています。必ずお読みください。
 メモ	操作の参考になることや補足説明が書かれています。

安全にお使いいただくために

カメラをお使いいただくうえで、必ず守っていただきたい注意事項について説明します。
守られない場合、けがや死亡事故、物的損害が発生することがありますので、よくお読みになったうえ、必ずお守りください。

使用上の注意

警告	
 指示  火災注意  感電注意	<ul style="list-style-type: none"> 発煙、異音、発熱、異臭などの異常を発見したときは、直ちに使用を中止し、最寄りの販売店にご連絡ください。 <p>継続して使用すると火災、感電の原因になります。</p>
 禁止  分解禁止  水ぬれ禁止  火災注意  感電注意	<ul style="list-style-type: none"> 分解、改造はしないでください。 カメラの内部に水などの液体を入れたり、カメラに水をかけたり濡らしたりしないでください。 カメラの内部に異物を入れないでください。 カメラの近くで可燃性のスプレーを使用しないでください。 カメラを長期間使用しないときは、カメラにLANケーブルや外部電源、ACアダプター（オプション）の電源用コネクターを繋いだままにしないでください。 接続ケーブル類を傷つけないでください。 <p>火災、感電の原因になります。</p>
 禁止	<ul style="list-style-type: none"> 医療機器などの人命に関わるシステムには使用しないでください。 <p>PCやネットワークの環境によっては映像の遅延や欠落が発生するため高精度の映像伝送は保証できません。 上記の場合にカメラを使用した結果生じた事故や損害について、キヤノンは一切の責任を負いかねます。</p>

注意	
 禁止	<ul style="list-style-type: none"> 太陽、ハロゲン灯など高輝度の光源や被写体を撮影しないでください。 カメラに強い衝撃や振動を与えないでください。 H41 カメラヘッド部を持たないでください。 H41 カメラ回転部を手で回さないでください。 <p>故障の原因になることがあります。</p>



カメラアングル設定ツール使用上の注意 **H610** **H710**

注意	
 禁止	<ul style="list-style-type: none"> カメラアングル設定ツールは、カメラ設置時の使用を想定しています。日常の頻繁な使用はしないでください。 <p>故障の原因になることがあります。</p>

カメラ搭載の機能および同梱ソフトウェアの使用上の注意

注意	
 禁止	<ul style="list-style-type: none"> カメラに搭載されている次の機能および同梱ソフトウェアは、常に高い信頼性が要求される用途では使用しないでください。 <ul style="list-style-type: none"> インテリジェント機能 H41 ブレ補正機能 ネットワークビデオレコーディングソフトウェアRM-Lite <p>これらの機能は高精度の撮影を保証するものではなく、一定範囲を超えると対応できません。これらの機能を使用した結果生じた事故や損害について、キヤノンは一切の責任を負いかねます。</p>

お手入れに関する注意

⚠ 警告	
 禁止	• アルコールやシンナー、ベンジンなど引火性溶剤は使用しないでください。 火災、感電の原因になります。
 火災注意	
 感電注意	

日常のお手入れ

お手入れは、電源を切って行ってください。

■ 外装のお手入れ

- 1 柔らかい布を水またはうすい中性洗剤で湿らせ、軽く汚れを拭き取ります。
- 2 乾いた布で拭きます。

■ レンズのお手入れ

市販のレンズクリーナーを使用し、レンズ表面の汚れを落とします。

- **H41** レンズ表面にほこりや汚れがついていると、オートフォーカスがうまく動作しないことがあります。
- レンズ表面に傷を付けると、画像不良の原因になります。

■ フロントカバー、ドームケースまたはドームハウジングのお手入れ

カメラの次の部分に汚れがつくと、画質が悪くなる原因になりますので、定期的なお手入れが必要です。

H41 ドーム (オプションの屋内ドームハウジング使用時)

H610 ドームケース

H710 フロントカバー

上記の部分の表面を清掃しても汚れが気になる場合は、次の手順で取り外してお手入れしてください。

- 1 フロントカバー、ドームケースまたはドームを取り外します。

H41

屋内ドームハウジングに同梱の『設置ガイド』の「カメラを設置する」の手順を参照して、ドームを取り外します。

H610

カメラに同梱の『設置ガイド』の「カメラを設置する」の手順を参照して、ドームケースを取り外します。

H710

カメラに同梱の『設置ガイド』の「カメラハウジングをご利用の場合」を参照して、フロントカバーを取り外します。

- 2 柔らかい布を水またはうすい中性洗剤で湿らせ、軽く汚れを拭き取ります。
- 3 乾いた布で拭きます。
- 4 元どおりにフロントカバー、ドームケースまたはドームを取り付けます。

落下によるけがや機器の破損を防止するため、取付金具やネジのさびつき、ネジの緩みがないか定期的に点検を行ってください。

点検は販売店にご依頼ください。

■ 天井取付用カバー (VB-H41/VB-M40専用オプション)、埋込取付キット (VB-H610VE/VB-H610D/VB-M600VE/VB-M600D専用オプション) をご使用の場合のお手入れ

落下によるけがや機器の破損を防止するため、取付金具やネジのさびつき、ネジの緩みがないか定期的に点検を行ってください。

点検は販売店にご依頼ください。

はじめに	2
ネットワークのセキュリティについてのご注意	2
著作権について	2
ラジオやテレビなどへの電波障害についてのご注意	2
映像・音声の利用によるプライバシー・肖像権の注意	2
商標について	3
同梱ソフトウェアRM-Liteの利用に関するお願い (免責事項)	3
同梱ソフトウェアの使用許諾契約について	3
H.264のご利用について	3
第三者のソフトウェアについて	3
輸出規制について	3
操作ガイドの見かた	4
使用説明書について	4
この操作ガイドの使いかた	4
対応カメラ機種を示す記号について	4
安全上の注意を示す記号	4
安全にお使いいただくために	6
日常のお手入れ	7

1章

ご使用前に

特長	14
共通の特長	14
VB-H41の特長	14
VB-H610VE/VB-H610D/VB-H710Fの特長	14
カメラのソフトウェアについて	15
カメラ搭載ソフトウェア	15
同梱ソフトウェア	15
ネットワークビデオレコーディングソフトウェア (オプション)	15
ユーザーサポートツール	16
RM-Lite (『システム管理者マニュアル』参照)	17
動作環境	18
VB初期設定ツール、カメラアングル設定ツール、VB-H41/610/710ビューワー、 管理ツール	18
RM-Lite	18
動作環境のご注意	19
[Windows ファイアウォール] 機能を有効に設定してある場合の注意事項	19
Internet Explorer 9以降およびWindows Server 2003/Windows Server 2008でご使用になる場合の注意事項	19
Windows Server 2008 でご使用になる場合の注意事項	20
Windows Vista/Windows 7でご使用になる場合の注意事項	21

2章	カメラの初期設定	
	カメラ利用開始までの基本的な流れ.....	24
	必要なソフトウェアをインストールする.....	26
	Internet Explorer 9以降およびWindows Server 2003/Windows Server	
	2008でご使用になる場合の注意事項.....	27
	カメラの初期設定をする.....	29
	カメラの映像を確認する.....	30
3章	カメラアングル設定ツール	
	カメラアングルを設定する.....	32
	カメラアングル設定ツールを起動する.....	32
	カメラに接続する.....	32
	カメラリストを使って接続する.....	33
	カメラとの接続を切断、終了する.....	34
	カメラアングル設定ツールの表示画面について.....	35
	カメラアングルを設定する.....	36
	フォーカスと露出補正を設定する.....	37
	カメラ指定ファイルを作成する.....	38
4章	カメラのトップページについて	
	カメラのトップページにアクセスする.....	42
	カメラのトップページにアクセスする.....	42
	ユーザー認証.....	42
5章	設定ページ	
	設定メニューについて.....	44
	設定メニューにアクセスする.....	45
	設定メニューについて.....	45
	各設定ページ共通項目.....	45
	[ネットワーク] 管理者パスワードやLAN、IPアドレス、DNSなどの設定.....	47
	[日付と時刻] 日付と時刻の設定.....	50
	[カメラ] カメラの起動時設定や外部デバイス名の設定.....	51
	[映像] 映像のサイズや品質、フレームレートの設定.....	55
	[アップロード] HTTPやFTPでのアップロード、メール通報の設定.....	57
	[サーバー] 映像サーバー、オーディオサーバー、HTTPサーバーの設定.....	60
	[イベント] 映像記録設定、音量検知、音声再生、タイマーの設定.....	62
	[アクセス制御] ユーザーのアクセス権の設定.....	66
	[IPsec] IPsecの設定.....	68
	[SSL/TLS] HTTP通信の暗号化の設定.....	71
	[メモリーカード] SDメモリーカードの各種操作や設定.....	73
	[再起動項目] 再起動が必要となる項目の設定.....	76
	[メンテナンス] イベントログや現在の設定状況表示、メンテナンスの実行.....	77

6章

管理ツール

管理ツールの概要	80
管理ツール	80
プライバシーマスク設定ツール	80
パノラマ作成ツール	80
可視範囲設定ツール	80
プリセット設定ツール	81
インテリジェント機能設定ツール	81
ログビューワー	81
録画映像ユーティリティ	81
管理ツールにアクセスする	82
管理ツールを起動する	82
プライバシーマスク設定ツール	83
プライバシーマスク設定ツールの表示画面について	83
プライバシーマスク領域を設定する	84
プライバシーマスク領域を変更/削除する	86
パノラマ作成ツール	87
パノラマ作成ツールの表示画面について	88
パノラマ画像を撮影する	88
パノラマ画像を保存/削除する	89
パノラマ画像を画像ファイルから開く/画像ファイルとして保存する	89
可視範囲設定ツール	90
可視範囲設定ツールの表示画面について	91
可視範囲を設定する	92
プリセット設定ツール	94
プリセット設定ツールの表示画面について	95
プリセットを設定する	97
プリセット巡回について	99
インテリジェント機能設定ツール	101
インテリジェント機能設定ツールの表示画面について	104
インテリジェント機能設定の流れ	105
インテリジェント機能の検知設定をする	107
ログビューワー	113
ログビューワーの表示画面について	113
ログファイルをダウンロードする	114
ログを閲覧する	114
録画映像ユーティリティ	117
録画映像ユーティリティの表示画面について	117
録画された映像を確認する	118
映像を絞り込む	118
映像をダウンロードする	119
再生可能な動画ファイルにエクスポートする	119
映像を再生する	119
映像を削除する	120
SDメモリーカードの情報を表示する	120

	管理者コントロール	121
	管理者コントロールを使う	121
7章	管理者ビューワー / VBビューワー	
	ビューワーの概要	124
	管理者ビューワーとVBビューワーの主な違い	124
	ユーザー権限とカメラ制御権	124
	ビューワーを起動する	127
	ビューワーを起動する	127
	ビューワーを終了する	127
	管理ツールから接続する	127
	ビューワーの操作方法	128
	管理者ビューワーの表示画面について	128
	VBビューワーの表示画面について	129
	カメラ制御権の取得	130
	カメラを制御する	131
	映像の一部を切り出して表示する (デジタルPTZ)	132
	映像や音声を設定する	134
	情報を確認する	136
	管理者ビューワーでの操作と設定を行う	137
	音声を送信する	137
	映像の一部を拡大表示する (ビューワー PTZ)	137
	管理者コントロールを使う	138
	イベントの状態を表示する	142
	SDメモリーカードに手動録画する	142
8章	付録	
	SDメモリーカードのアクセスについて	146
	修飾子について	149
	トラブルシューティング	151
	ログメッセージ一覧	154
	カメラのログメッセージ	154
	ビューワーマッセージ一覧	162
	インフォメーション領域に表示されるメッセージ	162
	工場出荷設定に戻す	164
	Web ブラウザーから初期設定に戻す	164
	本体リセットスイッチから工場出荷設定に戻す	164
	工場出荷設定一覧	166
	索引	173

1章

ご使用前に

- カメラの特長
- ソフトウェアの紹介
- 動作環境と注意事項

特長

本カメラは、カメラ機能とサーバー機能をコンパクトに一体化したネットワークカメラです。

共通の特長

フルHD (1920 x 1080) 対応	210万画素対応CMOSセンサーにより高画質での映像監視を実現。
配信性能	2種類の映像圧縮方式 (JPEG、H.264* ¹) に対応し、1920×1080ピクセルの映像を最大30フレーム/秒* ² の高画質・高フレームレートで配信。JPEG配信時は最大30クライアント、H.264配信時は最大10クライアントに同時配信可能。
低照度での撮影	被写体の照度が低いときもカラー撮影が可能。
SD/SDHC/SDXCメモリーカード対応* ³	ネットワーク障害時のアップロード画像やログの記録のほかに、録画映像をJPEG/H.264ファイルで保存可能 (手動・タイマー・イベント録画に対応)。録画映像は、管理ツールの録画映像ユーティリティを使って検索および再生が可能。
インテリジェント機能	多彩な検知方法を実現するインテリジェント機能を搭載。 動体検知、置き去り検知、持ち去り検知、いたずら検知、通過検知、音量検知
RM-Lite (同梱) による小規模映像監視	同梱のネットワークビデオレコーディングソフトウェアRM-Liteで、最大4台のカメラの映像を録画およびライブ表示。

*1 H.264 映像の表示には同梱のRM-Liteビューワーが必要です。カメラに搭載されているビューワー (VBビューワーおよび管理者ビューワー) では表示できません。

*2 実際のフレームレートはビューワー用PCの性能や同時接続クライアント数、ネットワークの負荷状況によって低下することがあります。

*3 『操作ガイド』では、カメラで使用できるメモリーカードのことを「SDメモリーカード」と表記しています。



VB-H41の特長

光学20倍ズームレンズ搭載	最大水平画角60.4°、光学20倍 (デジタル12倍) のオートフォーカス対応高倍率ズームレンズ搭載。
パン・チルト機能	遠隔地からカメラアングルを自在に操作。

VB-H610VE/VB-H610D/VB-H710Fの特長

光学3倍ズームレンズ搭載	光学3倍電動ズームレンズ搭載。
カメラアングル設定ツール	PCの画面上で映像を確認しながらカメラアングルを調整することでカメラの設置作業を効率化。 H610 パン/チルト/ローテーション/ズーム/フォーカスの設定が可能 H710 ズーム/フォーカスの設定が可能
対衝撃性に優れた構造 (VB-H610VEのみ)	本体は衝撃緩和機構を備え、外装部材にはポリカーボネート樹脂 (厚さ3.5 mm) とアルミ合金を使用。ドームケースの固定には取り外しにくい特殊ネジを採用。 * すべての条件の衝撃に対応できるものではありません。
防塵・防水機構 (VB-H610VEのみ)	本格的な防塵・防水規格IP66に適合。ハウジングなしでも軒下などの屋外設置可能。純正ヒーター (オプション) により-30° の低温環境下で使用可。

カメラのソフトウェアについて

カメラ搭載ソフトウェア

■ VB-H41/610/710ビューワー

(「7章 管理者ビューワー/VBビューワー」参照)

一般ユーザーが使用できるVBビューワーと、管理者用の管理者ビューワーがあります。

VBビューワーでは、カメラの基本的な制御と映像の表示ができます。

管理者ビューワーは、カメラのすべての制御と各種イベントのモニターができます。

なお、表示できる映像はJPEGのみです。H.264の映像を表示する場合は、RM-Liteビューワー (P. 17) をインストールしてご使用ください。

■ 管理ツール (「6章 管理ツール」参照)

カメラを設定および管理するための次のツールがあります。

- プライバシーマスク設定ツール
- **H41** パノラマ作成ツール
- **H41** 可視範囲設定ツール
- プリセット設定ツール
- インテリジェント機能設定ツール
- ログビューワー
- 録画映像ユーティリティ

同梱ソフトウェア

同梱のセットアップCD-ROMに収録されています。PCにインストールして使用します。

■ VB初期設定ツール

(「2章 カメラの初期設定」参照)

カメラの初期設定を行うツールです。

■ 管理ツール証明書

管理者ビューワーおよび管理ツールを使用するための電子証明書です。

■ カメラアングル設定ツール **H610** **H710**

(「3章 カメラアングル設定ツール」参照)

ネットワーク経由でPCから映像を見ながら、設置時のカメラ操作を行うツールです。

■ .NET Framework 3.5 SP1

カメラ搭載ソフトウェアを使用するための実行環境です。

■ RM-Lite (P. 17)

最大4台までのカメラの映像を同時に表示したり、録画できるソフトウェアです。

■ プロキシ認証対応版 管理者ビューワー / 管理ツール

プロキシ認証が設定されたプロキシサーバー経由で使用する場合は、本ソフトウェアを使用してください。セットアップCD-ROMのProxyAuthSupportフォルダ内に保存されています。

ネットワークビデオレコーディングソフトウェア (オプション)

必要に応じて別途お買い求めください。

■ RM-64/RM-25/RM-9

ネットワークカメラを使用して複数拠点をモニタリングし、カメラからの映像を表示・録画・再生するソフトウェアです。RM-64/RM-25/RM-9は登録可能なカメラの台数が異なり、それぞれ64台/25台/9台まで登録できます。

■ RM-V

複数のPCにRM-64/RM-25/RM-9のビューワーをインストールするための追加ライセンスです。複数の拠点からカメラ映像を見る場合などにご使用ください。

■ RM-Lite-V

複数のPCにRM-Liteビューワーをインストールするための追加ライセンスです。複数の拠点からカメラ映像を見る場合などにご使用ください。

ユーザーサポートツール

カメラの運用に便利なツールをPCにインストールしてご使用できます。

■ 設定値バックアップ/リストアツール

カメラに設定されている情報をPCに保存するツールです。複数のカメラの情報を一括して保存できます。また、PCに保存した情報をカメラに戻すこともできます。

RM-Lite (『システム管理者マニュアル』参照)

RM-Liteは、セットアップCD-ROMのApplicationsフォルダにあるRMLiteInstall.exeからインストールして使用します。

RM-Liteのソフトウェア構成

種類	概要	ライセンス
RM-Lite録画サーバー	最大4台のカメラを登録して映像を録画できます。	1ライセンス
RM-Liteビューワー	録画サーバーに保存された録画映像を再生したり、カメラのライブ映像 (JPEG/H.264) を表示できます。 ビューワーに登録できるカメラは最大4台です。	1ライセンス

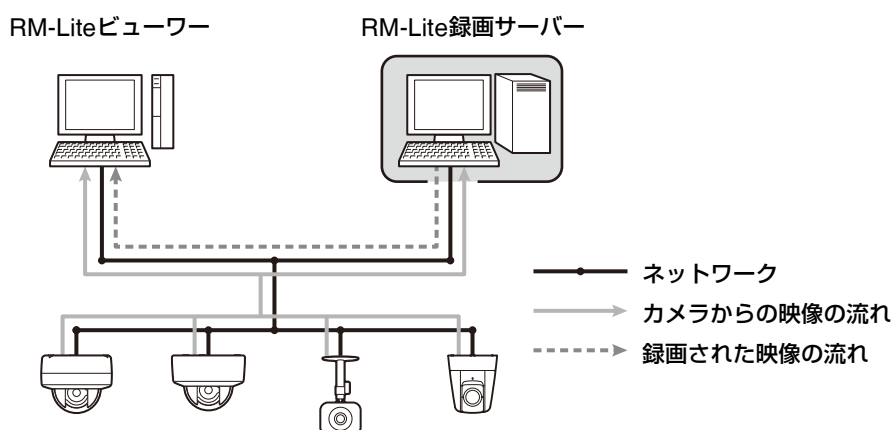

対応カメラ	VB-H41、VB-H610VE、VB-H610D、VB-H710F、VB-M40、VB-M600VE、 VB-M600D、VB-M700F、VB-C60、VB-C500VD/VB-C500D、VB-C300、VB-C50i/ VB-C50iR、VB-C50FSi/VB-C50Fi
-------	---

重要

- RM-Liteビューワーを追加する場合は、RM-Lite-V (オプション) をお買い求めください。
- VB-H41/VB-H610VE/VB-H610D/VB-H710F/VB-M40/VB-M600VE/VB-M600D/VB-M700Fは RM-Lite よりも前のネットワークビデオレコーディングソフトウェアでは使用できません。VK-64/VK-16 など、前のソフトウェアをご使用の場合はRM-Liteに切り換える必要があります。
詳細は、ホームページをご確認ください。
製品紹介ホームページ: canon.jp/webview

メモ

RM-Liteの使用法、機能などの詳細情報は、『システム管理者マニュアル』を参照してください。

動作環境

製品に関する最新情報 (ファームウェアや同梱ソフトウェア、使用説明書、動作環境など) は、ホームページをご確認ください。

製品紹介ホームページ: canon.jp/webview

VB初期設定ツール、カメラアングル設定ツール、 VB-H41/610/710ビューワー、管理ツール

CPU	Intel Core i7-2600
OS	Windows XP Home/Professional SP3 32-bit Windows Server 2003 Standard SP2 32-bit Windows Server 2003 R2 Standard SP2 32-bit Windows Vista Ultimate/Business/Enterprise/Home Premium SP2 32/64-bit Windows 7 Ultimate/Professional/Enterprise/Home Premium SP1 32/64-bit Windows Server 2008 Standard SP2 32/64-bit Windows Server 2008 R2 Standard SP1 64-bit
Webブラウザ	Internet Explorer 7.0/8.0/9.0 32-bit * ¹
メモリー	2GB以上
ビューワー用ディスプレイ	1920 x 1080 以上
ソフトウェア	.NET Framework 3.5 SP1* ²
音声	カメラの音声機能を使用する場合は、PCの音声サポート機能が必要

*¹ JavaScript、XAMLブラウザアプリケーション、IFRAMEを使用できる設定とすること。

VBビューワーのみCookieが必要。

*² Windows 7、Windows Server 2008 R2以外のOSではインストールが必要。ただし、VBビューワーのみ使用する場合はインストール不要。.NET Framework 3.5 SP1は、同梱のセットアップCD-ROMに収録されていて、「おまかせインストール」実行で、OSに応じて自動的にインストール。

RM-Lite

動作環境の詳細は、『システム管理者マニュアル』の「動作環境」をご覧ください。

動作環境のご注意

[Windows ファイアウォール] 機能を有効に設定してある場合の注意事項

VB初期設定ツールを起動すると、[Windowsセキュリティの重要な警告] ダイアログが表示されることがあります。[Windowsセキュリティの重要な警告] ダイアログが表示された場合は、[ブロックを解除する] をクリックしてください。

一度この設定をすると、以降この警告ダイアログは表示されなくなります。

[Windows セキュリティの重要な警告] ダイアログが表示されない場合は、Windows ファイアウォールの警告機能が無効となっている可能性があります。次の手順で、Windows ファイアウォールの例外に [VB 初期設定ツール] を追加してください。

1 [コントロール パネル] の [システムとセキュリティ] で [Windows ファイアウォール] をクリックする

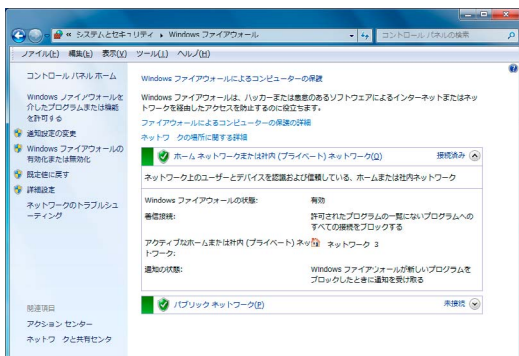

2 [Windows ファイアウォールを介したプログラムまたは機能を許可する]、[設定の変更]、[別のプログラムの許可] の順にクリックする

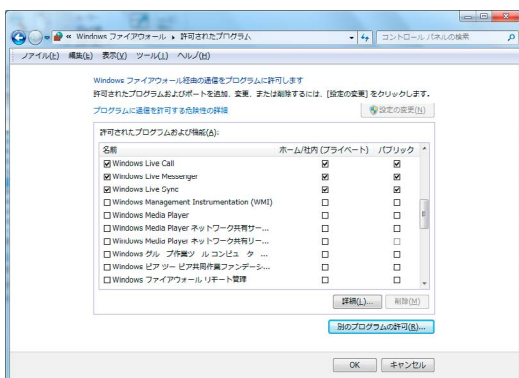

3 [VB 初期設定ツール] をクリックして選択し、[追加] をクリックする

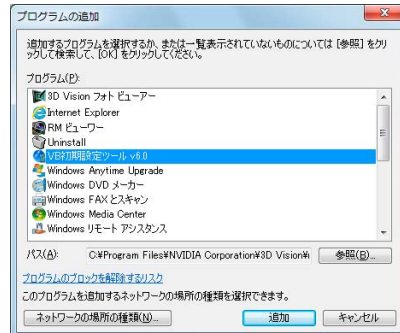

Internet Explorer 9以降 およびWindows Server 2003/ Windows Server 2008でご使用に なる場合の注意事項

■ カメラのトップページを信頼済みサイトとして登録する

Internet Explorer 9以降およびWindows Server 2003/Windows Server 2008では、Internet Explorerにおけるインターネットサイトとイントラネットサイトのセキュリティレベルが初期設定で [高] に設定されています。そのため、VB-H41/610/710ビューワー、設定ページ、管理ツールにアクセスすると、コンテンツブロックのダイアログが表示され正常に動作しません。

正常に動作させるには、次の手順で信頼済みサイトに登録してください。

1 Internet ExplorerでカメラのトップページからVB-H41/610/710ビューワーや設定ページにアクセスする

次のダイアログが表示されます。

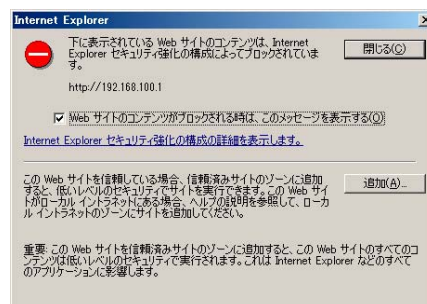

2 [追加] をクリックする

[信頼済みサイト] ダイアログが表示されます。

3 [このゾーンのサイトにはすべてサーバーの確認 (https) を必要とする] にチェックがついている場合は外す

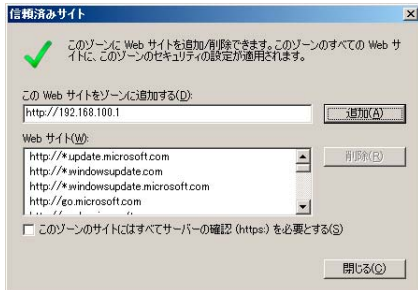

4 [このWeb サイトをゾーンに追加する] にカメラのIP アドレスを入力し、[追加] をクリックする

なお、コンテンツブロックのダイアログが表示されない場合でも、通常のセキュリティ設定ではJavaScriptが無効化されている場合があり、設定ページやVB-H41/610/710ビューワーの動作が制限されます。信頼済みサイトに登録すると、JavaScriptの設定も自動的に有効になるため、登録をしてください。

コンテンツブロックのダイアログが表示されない場合は、次の手順で [信頼済みサイト] ダイアログを表示できます。

1 Internet Explorer の [ツール] > [インターネット オプション] メニューから [インターネット オプション] ダイアログを表示する

2 [セキュリティ] タブをクリックする

3 [信頼済みサイト] をクリックして選択し、[サイト] をクリックする

[信頼済みサイト] ダイアログが表示されます。

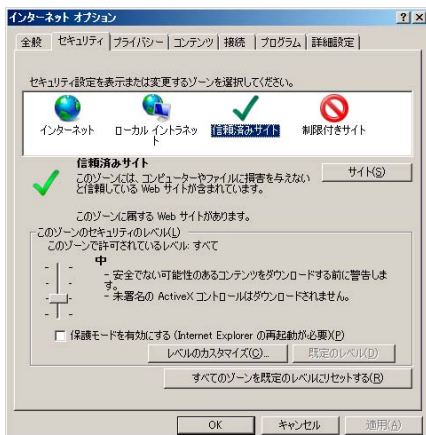

以上で、信頼済みサイトの登録が完了です。

Windows Server 2008 でご使用になる場合の注意事項

■ "about:internet" と、カメラのホスト名を登録する

Windows Server 2008 では、IE ESC (Internet Explorer のセキュリティ強化の構成) が有効になっている場合は、管理者ビューワーおよび管理ツールを起動できません。事前に、Internet Explorerの「ローカル イントラネット」または「信頼済みサイト」に、「about:internet」と、接続先カメラのホスト名を登録してください。

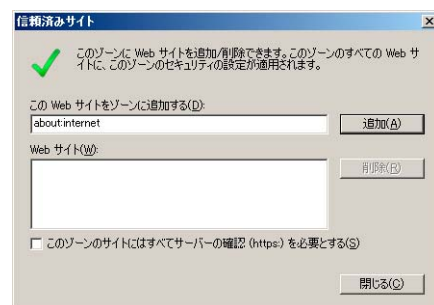

重要

"about:internet" を登録すると、Windows 7などでInternet Explorerを使用する場合と同等のセキュリティレベルとなります。管理者ビューワー、管理ツールの使用後は、必要に応じて "about:internet" とカメラ名の登録を解除し、元のセキュリティレベルに戻すことをお勧めします。

■ SSL 接続時の Web ブラウザーのセキュリティ設定

Windows Server 2008またはWindows Server 2008 R2でWeb ブラウザー (Internet Explorer 9) からカメラにSSL接続をした場合、次の操作をするとコンテンツブロックのダイアログが表示されて操作ができないことがあります。

- 管理ツールまたは管理者ビューワーの起動
- VBビューワーからの音声受信

これらはInternet Explorer 9のセキュリティ強化の構成 (IE ESC) が有効に設定されている場合に発生します。次の手順で設定を変更することで回避できます。

1 Internet Explorer 9 の [ツール] メニューの [インターネット オプション] をクリックし、[詳細設定] タブをクリックする

2 [セキュリティ] の [暗号化されたページをディスクに保存しない] チェックボックスをオフにする

重要

IE のセキュリティ強化の構成を変更し有効にした場合、上記の [暗号化されたページをディスクに保存しない] チェックボックスも再び有効になりますので、注意してください。

■ 音声を使用するためにサウンド機能の設定を有効にする

Windows Server 2008の初期設定では、サウンド機能が無効に設定されています。

ビューワーで音声受信をするには、次の手順でサウンド機能を有効にしてください。

1 [コントロール パネル] の [ハードウェア] をクリックする

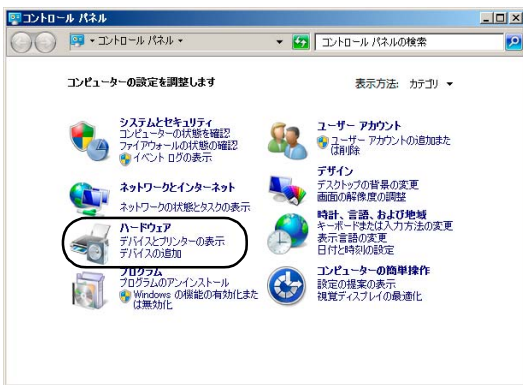
**メモ**

[コントロール パネル] がクラシック表示の場合、[サウンド] をダブルクリックしてください。

2 [サウンド] をクリックする



3 [オーディオ サービスが実行されていません] というメッセージで [はい] をクリックする

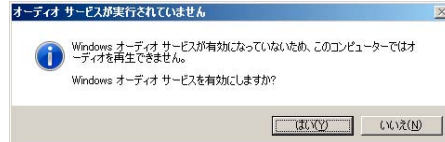

4 [サウンド] ダイアログが表示される [再生] タブでオーディオデバイスがインストールされていることを確認する (オーディオデバイスがインストールされていない場合はご利用のPCの使用説明書をご確認ください)

Windows Vista/Windows 7でご利用になる場合の注意事項

Windows Vista および Windows 7でご利用になる場合には、次の制限事項があります。

■ 設定ページ、管理ツール

カメラ名など日本語入力箇所でのWindows Vista/Windows 7の新文字セットを設定すると、他のPCで正しく文字を表示できない場合があります。Windows Vista/Windows 7の新文字セットは使用しないでください。

メモ

Windows Vista/Windows 7が対応する「JIS X 0213:2004」文字セットで、第三水準と第四水準の一部の文字について、他のOSで表示できない場合があります。

■ RM-Lite

RM-Liteの動作環境の注意事項については、『システム管理者マニュアル』を参照してください。

2章

カメラの初期設定

- カメラ利用開始までの基本的な流れ
- 初期設定ツールのインストール
- カメラの初期設定

カメラ利用開始までの基本的な流れ

カメラの初期設定をする

カメラを設置する前に本章をお読みにになり、VB初期設定ツールを使ってIPアドレスを設定してください。

「必要なソフトウェアをインストールする」(P. 26)

「カメラの初期設定をする」(P. 29)



映像を確認する

初期設定が完了したら、Webブラウザでカメラにアクセスし、VBビューワーで映像を確認します。

「カメラの映像を確認する」(P. 30)



カメラを設置する

利用する環境に合わせてカメラを設置します。

「設置ガイド」

カメラアングルを設定する **H610** **H710**

カメラアングル設定ツールを使って、PCからの操作でカメラアングルを設定します。

「必要なソフトウェアをインストールする」(P. 26)

「3章 カメラアングル設定ツール」



設定ページからカメラの設定をする

カメラの基本的な設定、ネットワークでの運用方法、ユーザー登録、アクセス制御などについて設定できます。

「5章 設定ページ」



管理ツールを使う

管理ツールを使用すると、可視範囲やプリセットを設定したり、インテリジェント機能を利用するための設定ができます。また、ログを閲覧してカメラの動作状況を確認できます。

「6章 管理ツール」



VB-H41/610/710ビューワーを使う

カメラに搭載されているVB-H41/610/710ビューワーには、管理者向けの管理者ビューワーと、一般ユーザー向けのVBビューワーがあります。VBビューワーを使って一般向けの配信内容を確認し、管理者ビューワーを使ってすべての動作を確認してください。

「7章 管理者ビューワー / VBビューワー」



運用する

エラーメッセージが表示されたり、意図したとおりの動作をカメラがしないときは、エラーメッセージやログメッセージの内容を「8章 付録」でご確認ください。

「8章 付録」

**重要**

運用を開始する前に、設定ページと管理ツールでの設定が意図したとおりに動作するか、確認してください。

必要なソフトウェアをインストールする

カメラの初期設定に必要な次のソフトウェアをインストールします。

- VB初期設定ツール：ネットワークカメラの初期設定に使用するソフトウェア
- 管理ツール証明書：管理者ビューワーおよび管理ツールを使用するための電子証明書
- **H610** **H710** カメラアングル設定ツール：設置時のカメラアングル操作に使用するソフトウェア
- .NET Framework 3.5 SP1：ネットワークカメラ用の各種ソフトウェアを使用するための実行環境 (PCにインストール済みの場合はインストール不要)

まとめてインストールする方法と、選んでインストールする方法があります。

メモ

- インストーラーで管理ツール証明書をインストールすると、PCを使用するすべてのユーザーが管理者ビューワー、管理ツールを使用できるようになります。
- VB初期設定ツールをインストールする PC 以外の PC で管理者ビューワーおよび管理ツールを利用するときは、[選んでインストール] で「管理ツール証明書」のみをインストールできます。
- [おまかせインストール] でインストールすると、VB-H41では使用しないカメラアングル設定ツールもインストールされます。使用するカメラがVB-H41のみで、カメラアングル設定ツールをインストールしたくないときは、[選んでインストール] でカメラアングル設定ツールを除外してください。

1 カメラに同梱されているセットアップCD-ROMをPCのディスクドライブにセットする

2 他のすべてのアプリケーションが終了していることを確認してから、[スタート]メニュー>[マイコンピュータ]の順にクリックする

3 CD-ROMアイコン>[APPLICATIONS]フォルダ>[VBToolsInstall.exe]の順にダブルクリックする



VBToolsInstall.exe

インストール画面が表示されます。



4 インストール方法を選択する

[おまかせインストール]：VB 初期設定ツールと管理ツール証明書、カメラアングル設定ツールをインストールします。

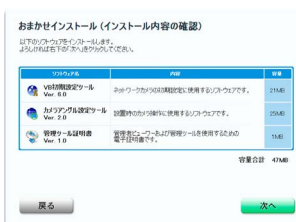

[選んでインストール]：ソフトウェアを任意に選択してインストールします。

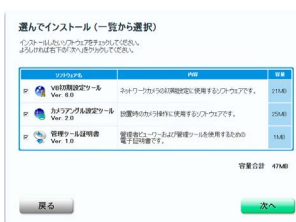

- 5 [おまかせインストール] を選んだときは [次へ] を、
[選んでインストール] を選んだときはインストール
したいソフトウェアのチェックボックスにチェックを
入れて [次へ] をクリックする

使用許諾契約画面が表示されます。

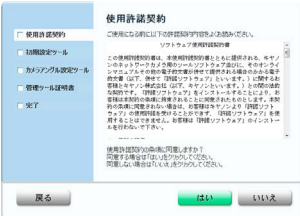

- 6 使用許諾契約を読み、同意する場合は [はい] をクリッ
クする

インストールが開始します。



- 7 インストール完了の画面が表示されたら [終了] また
は [再起動] をクリックする



デスクトップにVB初期設定ツールとカメラアングル
設定ツールのアイコンが表示されます。

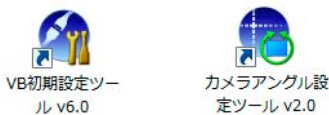

Internet Explorer 9以降 およびWindows Server 2003/ Windows Server 2008でご利用に なる場合の注意事項

■ カメラのトップページを信頼済みサイト として登録する

Internet Explorer 9以降およびWindows Server 2003/
Windows Server 2008では、Internet Explorerにおける
インターネットサイトとイントラネットサイトのセキュリ
ティレベルが初期設定で [高] に設定されています。
そのため、VB-H41/610/710ビューワー、設定ページ、管
理ツールにアクセスすると、コンテンツブロックのダイア
ログが表示され正常に動作しません。
正常に動作させるには、次の手順で信頼済みサイトに登録
してください。

- 1 Internet Explorerでカメラのトップページから
VB-H41/610/710ビューワーや設定ページにアクセス
する

次のダイアログが表示されます。

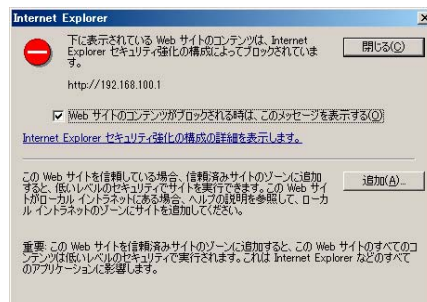

- 2 [追加] をクリックする

[信頼済みサイト] ダイアログが表示されます。

- 3 [このゾーンのサイトにはすべてサーバーの確認 (https:)
を必要とする] にチェックがついている場合は外す

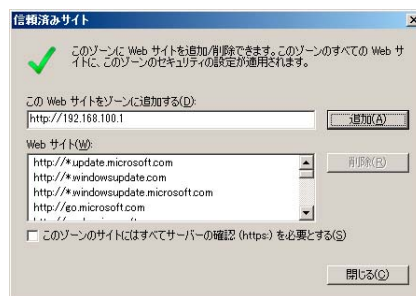

- 4 [このWeb サイトをゾーンに追加する] にカメラのIP
アドレスを入力し、[追加] をクリックする

なお、コンテンツブロックのダイアログが表示されない場合でも、通常のセキュリティ設定ではJavaScriptが無効化されている場合があります。設定ページやVB-H41/610/710ビューワーの動作が制限されます。信頼済みサイトに登録すると、JavaScriptの設定も自動的に有効になるため、登録をしてください。

コンテンツブロックのダイアログが表示されない場合は、次の手順で [信頼済みサイト] ダイアログを表示できます。

1 Internet Explorer の [ツール] > [インターネット オプション] メニューから [インターネット オプション] ダイアログを表示する

2 [セキュリティ] タブをクリックする

3 [信頼済みサイト] をクリックして選択し、[サイト] をクリックする

[信頼済みサイト] ダイアログが表示されます。

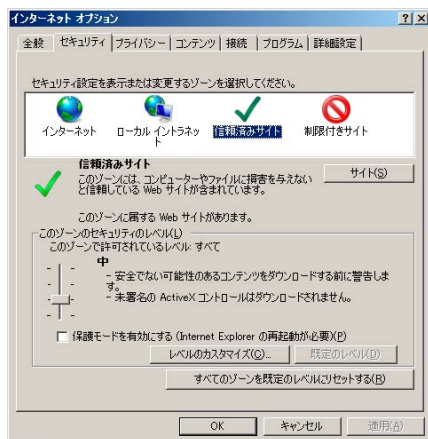

以上で、信頼済みサイトの登録が完了です。

カメラの初期設定をする

VB初期設定ツールを使って、カメラのネットワークを設定します。

1 カメラとPCをネットワークに接続し、電源を入れる
(『設置ガイド』の「カメラを接続する」)

2 VB初期設定ツールを起動する

デスクトップ上の [VB初期設定ツール] のアイコンをダブルクリックして起動します。



ネットワーク接続されたカメラをVB初期設定ツールが自動的に検出し、カメラのMACアドレス、IPアドレス、機種名を表示します。

工場出荷設定では

IPアドレス：192.168.100.1

に設定されています。MACアドレスはカメラ本体のシールに記載されています(『設置ガイド』の「各部の名称」)。

重要

- カメラの電源を入れて20分が経過すると、カメラはIPアドレスの割り当て要求を出さなくなり、VB初期設定ツールで検知できません。その場合はカメラの電源を入れ直してください。
- ご使用の動作環境によって、注意事項がある場合があります。初期設定をする前に「動作環境のご注意」(P. 19)をご覧ください。
- VB初期設定ツールはルーターを越えた先にあるカメラへの使用はできません。

3 MACアドレスをクリックして選択し、[初期設定] をクリックする



4 ユーザー名「root」と工場出荷設定のパスワード「camera」を入力し、設定するIPアドレスとサブネットマスクを入力する

デフォルトゲートウェイを設定しない場合は [デフォルトゲートウェイを設定する] のチェックを外します。設定したら [OK] をクリックします。

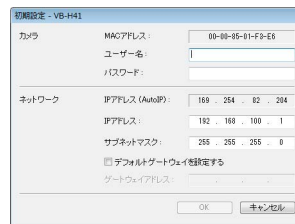

設定の進行状況がウィンドウで表示されます。

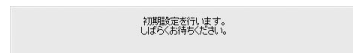

メモ

- 管理者のパスワードは、セキュリティを確保するため、必ず変更してください (P. 42)。
- 設定するIPアドレス、サブネットマスク、ゲートウェイアドレスはシステム管理者にお問い合わせください。

5 [OK] をクリックする

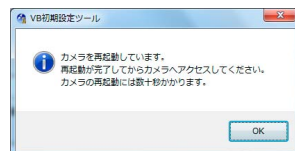

重要

IPアドレスをDHCPサーバーから取得する場合は、VB初期設定ツールから設定用PCと通信ができる静的アドレスを一時的に設定し、設定ページの [ネットワーク] で [IPv4] の [IPv4アドレス設定方式] を [自動設定 (DHCP)] に変更してください (P. 47)。

カメラの映像を確認する

初期設定が完了したら、カメラの映像をVBビューワーで確認します。このとき、カメラに設定したIPアドレスとサブネットマスクに対応したネットワーク設定を、PC側に設定してください。

- 1 動作確認をするカメラのMACアドレスをクリックして選択し、[詳細設定] をクリックする



- 2 Webブラウザが起動し、カメラのトップページが表示されます。[VB ビューワー] をクリックする



ビューワーが起動してカメラの映像が表示されます。



カメラのトップページが表示されないときや、VBビューワーが起動できないときは、「8章 付録」の「トラブルシューティング」(P. 151)を参照してください。

重要

- カメラに設定したIPアドレスとサブネットに対応したネットワーク設定がPCに行われるまで、カメラの映像は確認できません。
- [詳細設定] から設定ページを開く場合は、カメラのHTTPポートを80から変更しないでください。HTTPポート番号の設定については、「HTTPサーバー」(P. 61)を参照してください。

3章

カメラアングル設定ツール H610 H710

- カメラアングルの設定方法
- 複数のカメラを管理するカメラ指定ファイルの作成

カメラアングルを設定する

カメラ設置時のカメラアングル調整、およびカメラ設置後、何らかの事情で撮影方向を変更する場合などに、カメラアングル設定ツールをご使用ください。

H610 パン、チルト、ローテーション、ズーム、フォーカス、露出補正を設定できます。

H710 ズーム、フォーカス、露出補正を設定できます。

重要

- カメラアングル設定ツールは、カメラ設置調整用として同梱しており、日常的な利用は想定していません。多用するとカメラが故障する原因になります。
- カメラアングル設定ツールを使って設定を変更した後は、設定ページと管理ツールでの設定が意図したとおりに動作するか、確認してください。
- カメラアングル設定ツールは、プロキシサーバー経由では使用できません。
- カメラアングル設定ツール接続中は、アップロード機能を使用できません。

カメラアングル設定ツールを起動する

- 1 デスクトップの [カメラアングル設定ツール] アイコンをダブルクリックする

カメラアングル設定ツールが起動します。

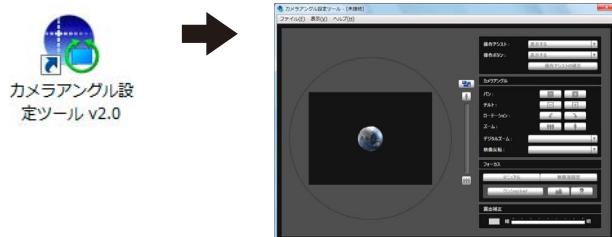

- 2 接続先カメラの各項目を入力して [OK] をクリックする

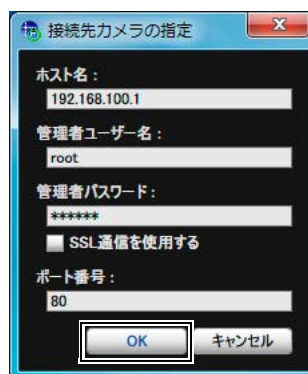

[ホスト名]

カメラのホスト名またはIPアドレスを入力します (P. 29)。

[管理者ユーザー名]

カメラの管理者ユーザー名を入力します (P. 29)。

[管理者パスワード]

カメラの管理者パスワードを入力します (P. 29)。

[SSL通信を使用する]

SSL通信でカメラに接続する場合にチェックします。通常はSSL通信を使用しない設定 (工場出荷設定) になっています (P. 72)。

[ポート番号]

カメラのHTTPポート番号を、80、443、1024～65535の範囲で設定します。通常は [80] (工場出荷設定) になっています (P. 61)。

カメラに接続する

- 1 [ファイル] メニューの [接続] をクリックする

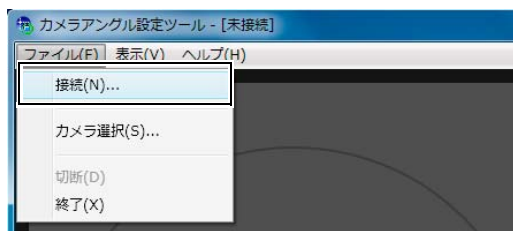

[接続先カメラの指定] ダイアログが表示されます。

3 次のメッセージで [はい] をクリックする

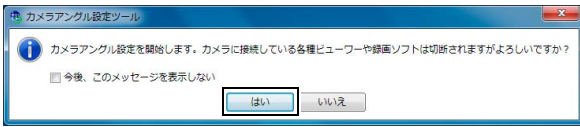

メモ

カメラアングル設定ツールでカメラに接続すると、そのカメラに接続しているビューワーや録画ソフトは切断されます。

接続したカメラのライブ映像が表示され、カメラアングルの設定が可能になります。



重要

- 1つのカメラに接続可能な時間は30分までに制限されています。30分経過すると自動的に切断されますので、カメラアングルの設定が完了していない場合は、再度接続してください。
- 複数のPCからカメラアングル設定ツールを使って1つのカメラに同時に接続することはできません。

カメラリストを使って接続する

複数のカメラを使用しているときは、あらかじめカメラの接続情報をカメラ指定ファイルに記述して、カメラアングル設定ツールのカメラリストに読み込むことができます。複数のカメラの情報を入力することなく簡単に接続できます。カメラ指定ファイルの作成方法は、「カメラ指定ファイルを作成する」(P. 38)を参照してください。

■ カメラ指定ファイルの読み込み

1 [ファイル] メニューの [カメラ選択] をクリックする

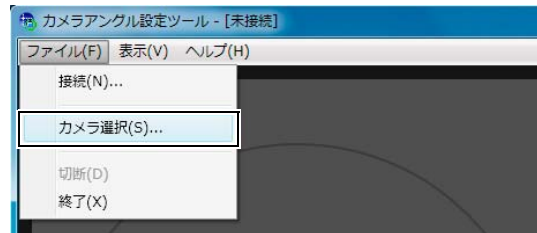

[カメラ選択] ダイアログが表示されます。

2 [カメラ指定ファイルの読み込み] をクリックする

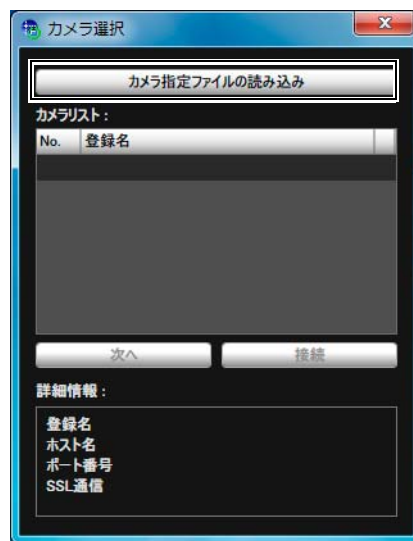

3 カメラ指定ファイルを選択し、[開く] をクリックする

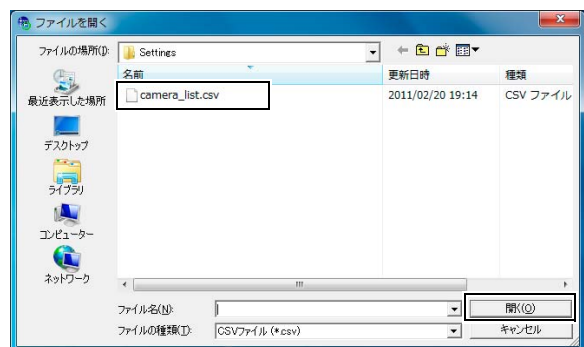

カメラ指定ファイルが読み込まれ、記述されているカメラ名が [カメラリスト] に表示されます。

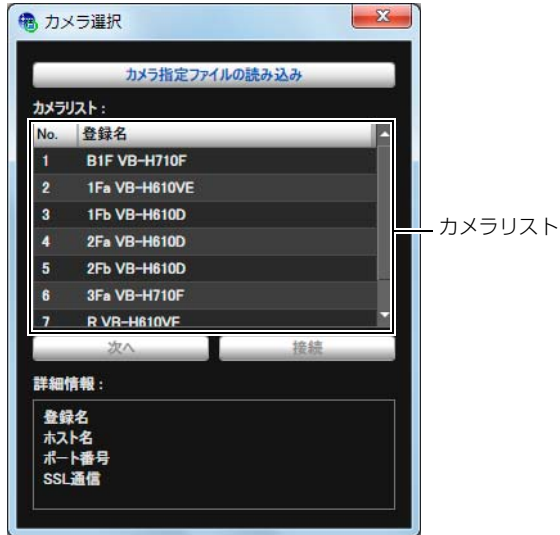

メモ

- [カメラ選択] ダイアログは、カメラアングル設定ツールを終了するか、ダイアログ右上の X をクリックしない限り、常に表示されています。
- カメラリストは、カメラアングル設定ツールを終了した時点で破棄されます。次回カメラアングル設定ツール起動時に、カメラ指定ファイルの読み込みを行ってください。

■ カメラに接続する

接続するカメラをカメラリストから選択し、[接続] をクリックしてください。



■ リスト上の次のカメラに接続する

[次へ] をクリックすると、接続中のカメラとの接続が切断され、リスト上の次のカメラに接続します。



メモ

[詳細情報] には、カメラリストで選択中のカメラ情報が表示されます。

カメラとの接続を切断、終了する

1 [ファイル] メニューの [切断] をクリックして、接続中のカメラとの接続を切断する

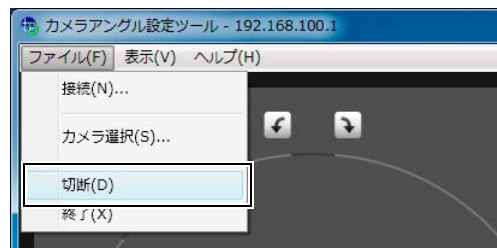

2 [ファイル] メニューの [終了] をクリックして、カメラアングル設定ツールを終了する



カメラアングル設定ツールの表示画面について

H610

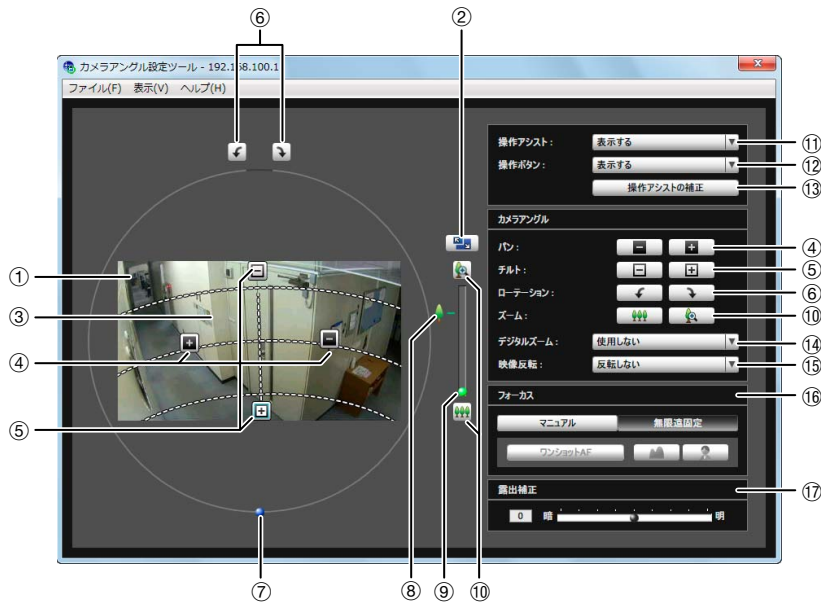

H710

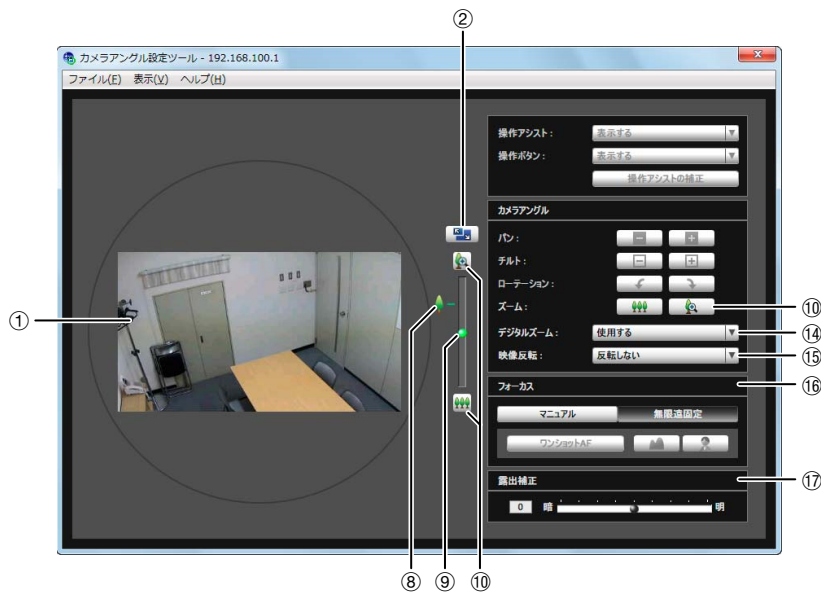

- ① **映像表示部**
カメラの映像を表示します。
- ② **[画面サイズ切り換え] ボタン**
表示画面サイズを「480x270」または「960x540」に切り換えます。表示画面サイズは、[表示] メニューの [表示画面サイズ] で選択することもできます。
- ③ **操作アシスト H610**
パン操作とチルト操作が可能な範囲を点線で示しています。点線がない位置へカメラアングルを変更することはできません。
- ④ **[パン] ボタン H610**
カメラのパンを操作します。
- ⑤ **[チルト] ボタン H610**
カメラのチルトを操作します。
- ⑥ **[ローテーション] ボタン H610**
カメラのローテーションを操作します。
- ⑦ **[ローテーション] スライダー H610**
スライダー上をクリック、または、つまみをドラッグしてカメラのローテーションを操作します。

⑧ 光学テレ端アイコン

[デジタルズーム] で [使用する] を選択している場合に
表示されます。このアイコンよりも上にスライダーをドラッグするとデジタルズームになります。

⑨ [ズーム] スライダー

ズーム倍率の操作をするスライダーです。

⑩ [ズーム] ボタン

ズーム倍率の操作をするボタンです。

⑪ [操作アシスト] 選択ボックス H610

映像表示部に操作アシストを [表示する]、[表示しない] から選択します。

⑫ [操作ボタン] 選択ボックス H610

映像表示部に [パン] ボタンと [チルト] ボタンを [表示する]、[表示しない] から選択します。

⑬ [操作アシストの補正] H610

カメラの向きを手で動かしたときなど、操作アシストの表示が実際のカメラアングルと一致しないときがあります。その場合は、[操作アシストの補正] をクリックすることで、実際のカメラアングルを確認する動作が行われ、操作アシストの表示位置が自動的に補正されます。なお、操作アシストの補正には、1分程度かかります。

⑭ [デジタルズーム]

デジタルズームを、[使用する] または [使用しない] から選択します。[使用する] を選択すると、ズームスライダーにデジタルズーム境界域が表示され、デジタルズーム操作が可能となります。
デジタルズームは、倍率が高くなるに従い画質が低下します。

⑮ [映像反転] 選択ボックス

カメラの映像の向きを選択します。
[反転する] を選択すると、映像を180度回転して表示します。

⑯ [フォーカス]

フォーカスを操作します。

⑰ [露出補正] スライダー

露出を操作します。

重要

カメラアングル設定ツールで設定を変更した場合、インテリジェント機能の検知領域、プライバシーマスク、プリセットを設定し直す必要があります。

カメラアングルを設定する

H610 パン、チルト、ローテーション、ズームを操作して任意のカメラアングルに設定できます。

H710 ズーム操作のみ行えます。

■ 操作ボタンとスライダーで設定する H610

[パン]、[チルト]、[ローテーション] の各ボタンをクリックしてカメラアングルを設定します。ボタンを押している間、その方向にカメラアングルが変わり、ボタンを放すと停止します。

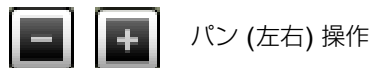

パン (左右) 操作

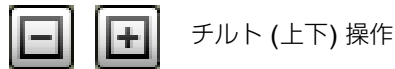

チルト (上下) 操作

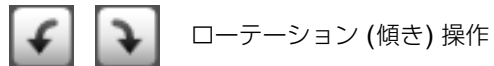

ローテーション (傾き) 操作

[ローテーション] スライダーでローテーションを設定するときは、スライダーをドラッグし、映像内の対象物が水平になる角度でマウスボタンを放します。

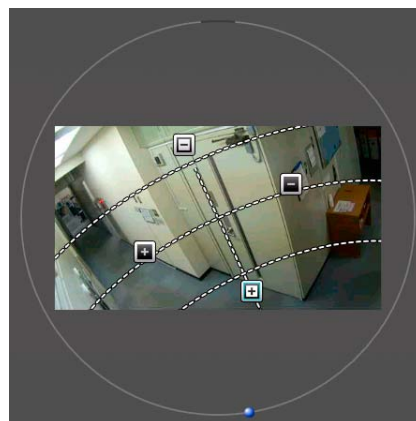
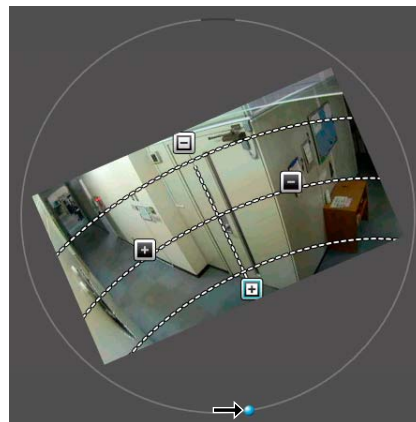

■ 映像をクリックして設定する H610

映像上の任意の位置をクリックすると、その位置が画面の中心になるように、カメラアングルが移動します。ただし、クリックした位置が、パンまたはチルトの範囲を超える場合は、パンまたはチルトのいずれかが移動可能なほうだけが移動します。

メモ

カメラが操作と異なる動きをしたり、操作アシストで示されている範囲まで設定できないときは、操作アシストが実際のカメラアングルと一致していない可能性があります。[操作アシストの補正] をクリックして補正してから、再度カメラアングルを設定してください。

■ カメラのズーム倍率を変更する

カメラのズーム倍率は、[ズーム] ボタン、または [ズーム] スライダーで設定します。

[ズーム] ボタン

押し続けると動作し、放すと停止します。



ズームインします。



ズームアウトします。

[ズーム] スライダー

スライダーをドラッグします。スライダーの位置にあわせてカメラのズーム倍率が変わります。

フォーカスと露出補正を設定する

■ フォーカスを設定する

フォーカスは、マニュアル操作で任意の位置に合わせるか、無限遠に固定します。マニュアル操作時は、ワンショットAF機能を使用して対象物にフォーカスを合わせることができます。



[マニュアル] :

(遠) (近) のボタンを押し続けることで、フォーカスを調整できます。

[ワンショットAF] をクリックすると、一時的にオートフォーカスが作動し、フォーカスが合った後にマニュアル操作に戻ります。

[無限遠固定] :

無限遠近傍にフォーカスを固定したままにできます。

メモ

- 次のような被写体は、ワンショット AF ではフォーカスが合いにくいことがあります。

フォーカスが合いにくい被写体



- カメラの再起動後は、フォーカスが合っているか確認することをお勧めします。
- フォーカスの合う範囲 (目安) は次の表の通りとなります。

フォーカスモード	デイナイト設定	
	デイモード	ナイトモード
マニュアル	0.3 m ~ ∞	1.0 m ~ ∞
無限遠固定	無限遠近傍※	

※赤外線照明使用時には、フォーカスが合わなくなる場合があります。

■ 露出補正を設定する

映像の明るさを9段階 (-4 ~ +4) で設定できます。



映像を暗くしたい場合は [暗] 側にドラッグし、明るくしたい場合は [明] 側にドラッグしてください。

メモ

- カメラの露出モード (P. 140) が [マニュアル] に設定されていた場合は、[オート] に変更されます。
- カメラアングル設定ツールで設定した露出補正值は、カメラを再起動するとリセットされます。設定ページの [カメラ] - [起動時設定] の [露出補正] (P. 51) には反映されません。

カメラ指定ファイルを作成する

カメラへの接続情報を記述したカメラ指定ファイルを作成しておくことで、[カメラ選択] ダイアログ (P. 33) のカメラリストに読み込みます。複数のカメラを使用していても、簡単な操作でカメラの接続が切り換えられます。

カメラ指定ファイルは、あらかじめテキストエディターなどで作成し、csv形式ファイルとして保存しておきます。

■ カメラ指定ファイルの記述内容

カメラ指定ファイルの1行目に、ヘッダー行として各列のタイトルを記述します。

2行目以降に、1行につき1台のカメラの情報を記述します。

各列には、次の情報を記述します。

列	記述内容
登録名	カメラの名前。接続時にカメラリストに表示されます。
ホスト名	カメラのホスト名またはIPアドレス
ポート番号	カメラのHTTPポート番号 (工場出荷設定は80)
管理者ユーザー名	カメラの管理者ユーザー名 (工場出荷設定はroot)
管理者パスワード	カメラの管理者パスワード (工場出荷設定はcamera)
SSL通信の有無	SSL通信を使用する：1 使用しない：0 (工場出荷設定は0)

登録名	ホスト名	ポート番号	管理者ユーザー名	管理者パスワード	SSL通信の有無	
↓	↓	↓	↓	↓	↓	
1行目 ヘッダー行	RegisterName	HostName	PortNumber	UserName	Password	ConnectType
2行目以降 1行につき1台 のカメラ情報 (30台まで)	B1F VB-H710F	192.168.100.1	80	root	camera1	0
	1Fa VB-H610VE	192.168.100.2	80	root	camera2	0
	1Fb VB-H610D	192.168.100.3	80	root	camera3	0
	⋮	⋮	⋮	⋮	⋮	⋮

重要

登録できるカメラの台数は30台までです。31台以上のカメラ情報を記述すると、カメラアングル設定ツールでの読み込み時にエラーになります。

■ テキストエディターでの入力例

各項目をカンマで区切って入力します。保存の際に拡張子を「.csv」にしてください。

```
RegisterName,HostName,PortNumber,UserName>Password,ConnectType
B1F VB-H710F,192.168.100.1,80,root,camera1,0
1Fa VB-H610VE,192.168.100.2,80,root,camera2,0
1Fb VB-H610D,192.168.100.3,80,root,camera3,0
2Fa VB-H610D,192.168.100.4,80,root,camera4,0
2Fb VB-H610D,192.168.100.5,80,root,camera5,0
3Fa VB-H710F,192.168.100.6,80,root,camera6,0
R VB-H610VE,192.168.100.7,443,root,camera7,0
```

重要

- カメラ指定ファイルには、管理者パスワードをそのまま記述します。カメラ指定ファイルの取り扱いには十分ご注意ください。
- カメラ指定ファイルの記述内容がセミコロンなどカンマ以外で区切られている場合、または記述内容に空の行が含まれている場合は、カメラ指定ファイルの読み込み処理は行われません。

4章

カメラのトップページについて

□ 設定ページ、管理ツール、ビューワーへのアクセス方法

カメラのトップページにアクセスする

カメラのトップページにアクセスする

カメラのトップページからは、カメラの詳細設定を行う設定メニューへの移動、管理ツールの起動、映像を表示するためのビューワーの表示ができます。

1 Webブラウザを起動する

2 初期設定ツールで設定したIPアドレスを入力する

重要

この『操作ガイド』では、IPアドレス"192.168.100.1" (工場出荷設定) を用いて操作の説明をします。実際には、お客様がカメラに設定したIPアドレスを入力してください。

カメラのトップページが表示されます。



① 言語切り換えボタン

表示言語を切り換える場合にクリックします。クリックした言語のトップページが表示されます。

② 設定ページ (設定メニュー) へのリンク

カメラの詳細設定をするときにクリックします。詳細は「5章 設定ページ」を参照してください。

③ 管理ツールへのリンク

管理ツールを使用するときにクリックします。詳細は「6章 管理ツール」を参照してください。

④ 管理者ビューワー起動リンク

管理者ビューワーにアクセスするときにクリックします。詳細は「7章 管理者ビューワー / VBビューワー」を参照してください。

⑤ VBビューワー起動リンク

VBビューワーにアクセスするときにクリックします。詳細は「7章 管理者ビューワー / VBビューワー」を参照してください。

ユーザー認証

[設定ページ]、[管理ツール]、[管理者ビューワー]を使用するには、ユーザー認証が必要です。



設定ページの
認証画面

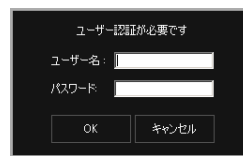

管理ツール/
管理者ビューワーの
認証画面

工場出荷設定のユーザー名とパスワードは次の通りです。
ユーザー名：root パスワード：camera
(ユーザー名「root」は、カメラの管理者アカウントです。[設定ページ] および [管理ツール] は、ユーザー名「root」でのみ接続できます。)

重要

- システムのセキュリティを確保するため、管理者パスワードは必ず変更してください。変更後は、パスワードを忘れないようにしてください。
- 同じPCを管理者と登録ユーザーが共有してVBビューワーを使用する場合には、[資格情報を記憶する]のチェックを入れないことを強くお勧めします。
- ユーザー名またはパスワードの入力を間違えた場合、カメラへの接続ができません。正しいユーザー名およびパスワードを入力して接続してください。
- 管理者パスワードを忘れてしまった場合は、リセットスイッチを押して工場出荷設定に戻してください (P. 164)。ただし、カメラの日付と時刻以外すべての設定が工場出荷設定に戻りますのでご注意ください。
- 管理ツールと管理者ビューワーは、IPv6アドレス指定では使用できません。IPv6接続はホスト名指定にのみ対応します。

5章

設定ページ

- 管理者パスワードとネットワークの詳細設定
- カメラの日付と時刻の設定
- カメラ名と起動時設定に関する設定
- 映像の品質とサイズの設定
- アップロードとメール通報の設定
- 映像/オーディオ/HTTPサーバーの設定
- イベントに関する設定
- ユーザーの登録と権限、アクセス制御の設定
- IPsecの設定
- HTTP通信の暗号化 (SSL/TLS) の設定
- SDメモリーカードの操作と情報の表示
- 再起動が必要となる項目の設定
- メンテナンス (ログや設定内容の表示/再起動/工場出荷設定)

設定メニューについて

設定メニューを起点として各設定ページへ移動し、カメラのさまざまな設定ができます。
各設定ページで設定できる内容は、次の通りです。詳しくは、各参照ページをご覧ください。

設定メニュー

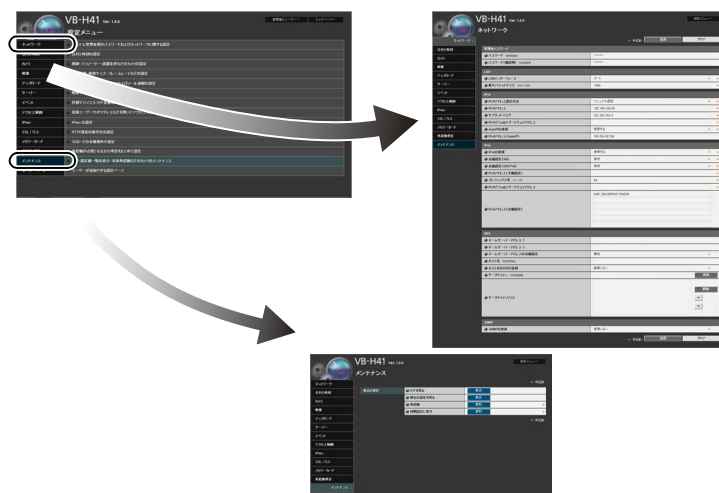

- **ネットワーク**
管理者パスワード、LAN、IPv4、IPv6、DNS、SNMP
の設定 (P. 47)
- **日付と時刻**
カメラの日付と時刻、タイムゾーン、サマータイムの設
定 (P. 50)
- **カメラ**
カメラ名、起動時設定、カメラ制御、デイナイト、カメ
ラ位置制御、外部入力デバイス名、外部出力デバイス名
の設定 (P. 51)
H41 H710
設置条件 (P. 51)
- **映像**
JPEGおよびH.264における映像品質、映像サイズ、フ
レームレート、オンスクリーン表示の設定 (P. 55)
- **アップロード**
アップロード全般、HTTP、FTPでのアップロードの設
定、メール通報の設定 (P. 57)
- **サーバー**
映像サーバー、オーディオサーバー、HTTPサーバーの
設定 (P. 60)
- **イベント**
映像記録設定、音量検知、外部デバイス出力、外部デバ
イス入力、タイマー、再生音ファイル登録 (P. 62)
- **アクセス制御**
登録ユーザーアカウント、ユーザー権限、ホストアクセ
ス制限の設定 (P. 66)
- **IPsec**
IPsecの設定 (P. 68)
- **SSL/TLS**
証明書の作成および管理、暗号化通信の設定 (P. 71)
- **メモリーカード**
SDメモリーカードの操作と情報の表示 (P. 73)
- **再起動項目**
再起動が必要となる項目の設定 (再起動項目) (P. 76)
- **メンテナンス**
表示と実行 (ログの表示、現在の設定の表示、再起動、
初期設定に戻す) (P. 77)
- **ユーザーページ**
ユーザーがカスタマイズするWebページへのリンク
(詳しくは販売店にご連絡ください)

重要

Windows 7/Vista/XPでご使用いただく場合の注意事項

- [Windowsセキュリティの重要な警告] ダイアログが表示さ
れた場合は、[アクセスを許可する]をクリックしてください。
一度設定すると、以降この警告ダイアログは表示されなくな
ります。
- メンテナンスページの [ログを見る] または [現在の設定を見
る] を表示しようとした際に情報バーが表示され、ポップア
ップがブロックされている場合には、情報バーの手順に従って
ポップアップを許可する設定にしてください。



設定メニューにアクセスする

カメラのさまざまな設定は、Web ブラウザーからカメラにアクセスして行います。まずはカメラのトップページにアクセスしてください (P. 42)。

ユーザー名とパスワードの入力については、P. 42 を参照してください。

設定メニューについて



- ① [管理者ビューワーへ]
クリックすると管理者ビューワーに移動します。
- ② [トップページへ]
クリックするとカメラのトップページに移動します。
- ③ 設定メニュー
クリックすると各設定ページに移動します。

重要

セキュリティを確保するため、設定ページによる設定が完了したら、Web ブラウザーを終了してください。

各設定ページ共通項目

■ 設定変更の適用について

各設定ページ内で設定の変更を行うと、各設定ページ右上および右下に表示されている [適用] が、グレースアウトから青色に変わります。



変更した設定を有効にするには、[適用] をクリックしてください。

変更した設定を戻す場合は、[クリア] をクリックしてください。

■ 再起動が必要な設定変更

設定を変更するために、カメラを再起動させる必要がある設定項目には、オレンジのマークが付いています。

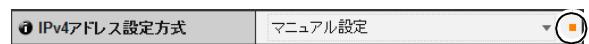

オレンジのマークがある項目を変更した場合、各設定ページ右上および右下に表示されている [適用] が、[適用して再起動] に変わります。



変更した設定を確定するには、[適用して再起動] をクリックしてください。設定変更が反映され、カメラが再起動します。

変更した設定を戻す場合は、[クリア] をクリックしてください。

重要

[適用] または [適用して再起動] をクリックせずに別の設定ページへ移動すると、変更内容が失われてしまいます。変更した設定を有効にするには、必ず [適用] または [適用して再起動] をクリックしてください。

■ 設定メニューに戻る

各設定ページから設定メニューに戻る場合は、各設定ページ右上の [設定メニューへ] をクリックしてください。



重要

- 1つのカメラに対しては、同時に複数の設定ページを開いて変更操作を行わないでください。
- Webブラウザの [戻る]・[進む] ボタンによる設定ページ間の移動は行わないでください。変更した設定が元に戻ってしまうことや、意図しない変更がされてしまう可能性があります。

メモ

設定ページの各項目先頭にある  [Help] をクリックすると、設定項目の詳細説明が表示されます。

[ネットワーク]

管理者パスワードやLAN、IPアドレス、DNSなどの設定

ここでは次の設定ができます。

- **管理者パスワード**
管理者パスワードを設定します。
- **LAN**
IPアドレスなどLANの接続に必要な設定を行います。
- **IPv4**
IPv4アドレスを設定します。
- **IPv6**
IPv6アドレスを設定します。
- **DNS**
ネームサーバーアドレス、ホスト名、DDNS登録を設定します。
- **SNMP**
SNMPの使用に必要な設定を行います。

管理者パスワード

① パスワード 8文字以内	*****
② パスワード(確認用) 8文字以内	*****

① [パスワード]

管理者パスワードを設定します。8文字以内(半角)のASCII文字(スペースまたは印字可能文字)が使用できます。工場出荷設定は「camera」です。管理者ビューワーや管理ツールなどが接続している場合は、接続を終了してからパスワードを変更してください。

② [パスワード(確認用)]

上と同じパスワードを確認のために入力します。

重要

- システムのセキュリティを確保するため、管理者パスワードは必ず変更してください。変更後は、パスワードを忘れないようにしてください。
- 管理者パスワードを忘れてしまった場合は、リセットスイッチを押して工場出荷設定に戻してください(P. 164)。ただし、カメラの日付と時刻以外すべての設定が工場出荷設定に戻りますのでご注意ください。

LAN

① LANインターフェース	オート
② 最大パケットサイズ 576~1500	1500

① [LANインターフェース]

[オート]、[全二重]、[半二重]から選択します。通常は[オート]をご使用ください。

② [最大パケットサイズ]

一度に送信するパケットの最大サイズを入力します。通常は1500から変更する必要はありません。

重要

- [LANインターフェース]、[最大パケットサイズ]の設定を変更する場合は、起動中のWebブラウザからカメラに接続できなくなる可能性があります。[[再起動項目]再起動が必要となる項目の設定]の「重要」(P. 76)に記載している注意事項を事前にご確認ください。
- IPv6をご使用の場合は、[最大パケットサイズ]を1280以上に設定してください。

メモ

- 光回線/ADSLをご利用の際に、最大パケットサイズの数値を少し下げ設定いただくと送信効率が上がる場合があります。

IPv4

① IPv4アドレス設定方式	マニュアル設定
② IPv4アドレス	192.168.100.1
③ サブネットマスク	255.255.255.0
④ IPv4デフォルトゲートウェイアドレス	
⑤ AutoIPの使用	使用する
⑥ IPv4アドレス(AutoIP)	169.254.82.204

① [IPv4アドレス設定方式]

アドレス設定方式を[マニュアル設定]または[自動設定(DHCP)]から選択します。[マニュアル設定]を選択した場合は、使用する環境にあわせた値を、直接入力してください。[自動設定(DHCP)]を選択した場合は、[IPv4アドレス]、[サブネットマスク]、[IPv4デフォルトゲートウェイアドレス]にはDHCPサーバーから自動的に取得した値が用いられます。

② [IPv4アドレス]

①が[マニュアル設定]の場合、固定のIPアドレスを入力します。

③ [サブネットマスク]

①が[マニュアル設定]の場合、ネットワークごとに指定されたサブネットマスク値を入力します。

- ④ [IPv4デフォルトゲートウェイアドレス]
 - ①が [マニュアル設定] の場合に入力します。カメラをビューワーと異なるサブネットに接続するときは、必ず設定してください。
- ⑤ [AutoIPの使用]

AutoIPの使用を、[使用しない] または [使用する] から選択します。
- ⑥ [IPv4アドレス (AutoIP)]
 - ⑤で [使用する] を選択した場合に、自動的に設定されたIPアドレスが表示されます。

重要

- [IPv4アドレス]、[サブネットマスク]、[IPv4デフォルトゲートウェイアドレス] は、システム管理者にお問い合わせください。
- 127.0.0.1 のように 127. から始まるIPアドレスは、カメラのIPアドレスとして設定できません。
- [IPv4アドレス]、[サブネットマスク]、[IPv4デフォルトゲートウェイアドレス] の設定に、いずれか誤りがある場合、ネットワーク経由でアクセスできなくなることがあります。この場合は「カメラの初期設定をする」(P. 29) を参照し、VB初期設定ツールを用いて再度アドレスを設定してください。
- [IPv4アドレス]、[サブネットマスク]、[IPv4デフォルトゲートウェイアドレス] の設定を変更する場合は、起動中のWebブラウザからカメラに接続できなくなる可能性があります。「[再起動項目] 再起動が必要となる項目の設定」の「重要」(P. 76) に記載している注意事項を事前にご確認ください。
- IPv4アドレス設定を [自動設定 (DHCP)] でご使用の場合、DHCPサーバーとカメラの間にルーターがあるような環境では、IPv4アドレスが正しく割り振られない場合があります。その場合は、[マニュアル設定] から固定のIPv4アドレスを割り振ってください。

メモ

- [自動設定 (DHCP)] で割り当てられたIPv4アドレスは、VB初期設定ツールで確認できます。

IPv6

① IPv6の使用	使用する
② 自動設定 (RA)	有効
③ 自動設定 (DHCPv6)	有効
④ IPv6アドレス (手動設定)	
⑤ プレフィックス長 16~128	64
⑥ IPv6デフォルトゲートウェイアドレス	
⑦ IPv6アドレス (自動設定)	fe80::200:85ff:fe01:f3e6/64

- ① [IPv6の使用]

IPv6の使用を、[使用しない] または [使用する] から選択します。
- ② [自動設定 (RA)]

RA (Router Advertisement、ルーターから自動的に送信されるネットワーク情報) を利用してアドレスを自動で設定する場合は [有効]、自動で設定しない場合は [無効] を選択します。
- ③ [自動設定 (DHCPv6)]

DHCPv6を利用してアドレスを自動で設定する場合は [有効]、自動で設定しない場合は [無効] を選択します。
- ④ [IPv6 アドレス (手動設定)]

固定のIPv6アドレスを入力します。
- ⑤ [プレフィックス長]
 - ②が [無効] の場合、プレフィックス長を、16~128の間で入力します。
- ⑥ [IPv6 デフォルトゲートウェイアドレス]
 - ②が [無効] の場合、デフォルトゲートウェイアドレスを入力します。カメラをビューワーと異なるサブネットに接続するときは、必ず設定してください。
- ⑦ [IPv6 アドレス (自動設定)]
 - ①が [使用する] で、②および③が [有効] の場合、自動的に取得したアドレスが表示されます。

重要

- [IPv6 アドレス (手動設定)]、[プレフィックス長]、[IPv6 デフォルトゲートウェイアドレス] は、システム管理者にお問い合わせください。
- [IPv6の使用]、[IPv6 アドレス (手動設定)]、[プレフィックス長]、[IPv6 デフォルトゲートウェイアドレス] の設定を変更する場合は、起動中のWebブラウザからカメラに接続できなくなる可能性があります。「[再起動項目] 再起動が必要となる項目の設定」の「重要」(P. 76) に記載している注意事項を事前にご確認ください。

メモ

- IPv6が使用できない環境では、IPv6を [使用する]、自動設定を [有効] に設定した場合、[IPv6アドレス (自動設定)] 表示欄にはリンクローカルアドレスのみが表示されます。

DNS

① ネームサーバーアドレス 1	
② ネームサーバーアドレス 2	
③ ネームサーバーアドレスの自動設定	無効
④ ホスト名 63文字以内	
⑤ ホスト名のDDNS登録	登録しない
⑥ サーチドメイン 63文字以内	追加
⑦ サーチドメインリスト	削除

① [ネームサーバーアドレス 1~2]

登録したいネームサーバーアドレスを入力します。1つしか登録しないときは、[ネームサーバーアドレス 2]は空欄のままにしてください。

② [ネームサーバーアドレスの自動設定]

DHCPを利用してアドレスを自動で設定する場合に、DHCPから自動取得したネームサーバーを利用するときは[有効]、利用しないときは[無効]を選択します。[有効]に設定するには、[IPv4アドレス設定方式]を[自動設定(DHCP)]にしてください。

③ [ホスト名のDDNS登録]

[登録する]を選択し、ネームサーバーアドレスとカメラのホスト名を入力します。ネームサーバーにカメラのホスト名を登録できます。63文字以内(半角)のA-Z、a-z、0-9、-、_、.の文字が使用できます。

④ [サーチドメイン]

アップロードまたはメール通報などで使用するサーバーをホスト名で指定する場合に、ホスト名の後ろに付加されるドメイン名を入力してから[追加]をクリックします。

⑤ [サーチドメインリスト]

[サーチドメイン]で追加されたドメイン名が一覧表示されます。DNSサーバーに対して、このリストのドメイン名の上から順に問い合わせが行われます。右側の▲▼ボタンでドメイン名の並び順を切り換えることができます。ドメイン名を削除する場合は、リストからドメイン名を選択して、[削除]をクリックします。

重要

Internet Explorer 8/9 では、[ホスト名] および [サーチドメイン] に「_」(アンダースコア)を使用しないでください。

メモ

- カメラを[自動設定(DHCP)](P. 47)で運用する場合に登録すると便利です。あらかじめDNSサーバーに登録を行うための設定が必要です。DNSサーバーの設定についてはシステム管理者にお問い合わせください。
- ネームサーバーアドレス1が利用できない場合は、ネームサーバーアドレス2にアクセスします。ただし、ネームサーバーアドレス2が事前に設定されていることが前提です。

SNMP

① SNMPの使用	使用する
② コミュニティ名 31文字以内	public
③ 管理者連絡先 63文字以内	
④ 管理用の機器名称 31文字以内	VB-H41
⑤ 設置場所 31文字以内	

① [SNMPの使用]

SNMPの使用を、[使用しない]または[使用する]から選択します。[使用する]を選択すると、SNMPマネージャーからカメラの情報を参照できます。

② [コミュニティ名]

SNMPのコミュニティ名を設定します。システムのセキュリティを確保するため、コミュニティ名は変更して運用することをお勧めします。

③ [管理者連絡先]

カメラの管理者連絡先(メールアドレスなど)を設定します。設定内容はSNMPマネージャーから参照できます。

④ [管理用の機器名称]

カメラの管理用機器名称を設定します。設定内容はSNMPマネージャーから参照できます。空白にすると次の規定値が適用されます。

H41	VB-H41
H610	VB-H610
H710	VB-H710

⑤ [設置場所]

カメラの設置場所の情報を設定します。設定内容はSNMPマネージャーから参照できます。

メモ

- SNMPマネージャーからは、カメラの情報は読み取り専用です。
- SNMP MIB2 (RFC1213対応) がサポートされているSNMPマネージャーをお使いください。
- SNMPプロトコルバージョン、v1、v2c 対応 (v3非対応) です。

[日付と時刻] 日付と時刻の設定

ここでは次の設定ができます。

- **現在の日付と時刻**
カメラに設定されている日付と時刻が表示されます。
- **設定**
カメラの日付と時刻の設定方法、タイムゾーン、サマータイムを選択します。

現在の日付と時刻

① 日付 yyyy/mm/dd	2012/05/18
② 時刻 hh:mm:ss	16:43:19

[日付]、[時刻]

現在、カメラに設定されている日付と時刻が表示されます。

設定

① 設定方法	手動で設定する
② 日付 yyyy/mm/dd	2012/04/15
③ 時刻 hh:mm:ss	19:14:40
④ タイムゾーン	(GMT+09:00) 大阪、札幌、東京
⑤ サマータイム	自動調整しない

① [設定方法]

[手動で設定する]、[NTPサーバーに合わせる]、[NTPブロードキャストモードを使用する]、[このコンピューターに合わせる] から選択します。

② [日付]、[時刻]

[設定方法] の選択によって、次の設定をします。

[手動で設定する]

任意の日付と時刻に設定できます。日付は<年/月/日>、時刻は24時間制で<時間:分:秒>の順に入力します(月、日、時刻は2桁の数字)。

例: 2012年8月23日午後1時23分4秒は、「2012/08/23」・「13:23:04」と入力します。

[NTPサーバーに合わせる]

NTPサーバーの時刻に合わせます。

[NTPサーバーの自動設定] で [有効] を選択すると、DHCP サーバーからアドレスを取得したNTPサーバーの時刻に合わせます。[有効] に設定するには、[ネットワーク] > [IPv4アドレス設定方式] を [自動設定 (DHCP)] にする必要があります (P. 47)。

任意のNTPサーバーを指定するときは、[NTPサーバーの自動設定] で [無効] を選択し、使用するNTPサーバーのIPアドレスまたはホスト名を [NTPサーバー] に入力してください。

① 設定方法	NTPサーバーに合わせる
② NTPサーバーの自動設定	無効
③ NTPサーバー <small>(63文字以内)</small>	ntp.nict.jp
④ タイムゾーン	(GMT+09:00) 大阪、札幌、東京
⑤ サマータイム	自動調整しない

[NTPブロードキャストモードを使用する]

NTPサーバーの時刻に合わせます。NTPサーバーが送信したNTPブロードキャストを受信して時刻を合わせます。

① 設定方法	NTPブロードキャストモードを使用する
② タイムゾーン	(GMT+09:00) 大阪、札幌、東京
③ サマータイム	自動調整しない

[このコンピューターに合わせる]

現在カメラにアクセスしているコンピューターの日付、時刻に合わせます。タイムゾーンも自動的に選択されます。

① 設定方法	このコンピューターに合わせる
② 日付 yyyy/mm/dd	2012/05/18
③ 時刻 hh:mm:ss	16:36:05
④ タイムゾーン	(GMT+09:00) 大阪、札幌、東京
⑤ サマータイム	自動調整しない

③ [タイムゾーン]

グリニッジ標準時との時差をリストから選択します。

④ [サマータイム]

タイムゾーンに合わせてサマータイムを自動で調整する場合は [自動調整する]、自動で調整しない場合は [自動調整しない] を選択します。

メモ

- [このコンピューターに合わせる] を選択した場合、[適用] をクリックして設定を適用した後は、[設定方法] の表示が [手動で設定する] になります。
- [このコンピューターに合わせる] を選択した場合、同じタイムゾーンオフセットを持つ都市の中で、一番上に表示される都市が選択されます。タイムゾーンが異なるときは、手動で設定してください。
- [NTPサーバーに合わせる] を選択した場合、NTPサーバーのIPアドレスが正しくないなど、NTPサーバーと接続できないときは、日付と時刻は変更されません。
- カメラのNTPブロードキャストモードはIPv6に対応していません。
- [タイムゾーン] を変更すると、指定したタイムゾーンにあわせて日付と時刻の表示を自動的に変更します。

[カメラ] カメラの起動時設定や外部デバイス名の設定

ここでは次の設定ができます。

- カメラ名**
 カメラ名を入力します。RM-Liteを併用する際に必要となります。
- 起動時設定**
 カメラ起動時の撮影条件を設定します。
- カメラ制御**
 デジタルズームやブレ補正、AGCリミットを設定します。
- デイナイト**
 デイナイトの切り換えモードを設定します。
- 設置条件** **H41** **H710**
 LEDの点灯など、カメラの設置条件を設定します。
- カメラ位置制御**
 カメラのパン・チルト・ズーム操作について、事前に登録したプリセット位置への限定の有無を設定します。また、制御権要求がない場合の動作を設定します。
- 外部デバイス名**
 外部入力デバイス名、外部出力デバイス名を設定します。

カメラ名

① カメラ名(半角英数字) 15文字以内	Camera
② カメラ名(日本語) 15文字以内	

[カメラ名]

[カメラ名 (半角英数字)] は必ず入力してください。[カメラ名 (日本語)] が無指定の場合は、[カメラ名 (半角英数字)] が用いられます。

[カメラ名 (半角英数字)] には15文字以内のASCII文字 (スペースまたは印字可能文字) が使用できます。

[カメラ名 (日本語)] には15文字以内のJIS X 0208-1990に含まれる文字が使用できます。

メモ

- カメラ名 (日本語) に使用できる文字数は、全角・半角に関係なく15文字です。
- 同梱のRM-Liteをご利用の場合、カメラ登録時にここで設定したカメラ名が表示されます。

起動時設定

① AEモード	オート
② スローシャッター	使用しない
③ 露出補正	0
④ 測光方式	中央部重点
⑤ フォーカスモード	オート
⑥ スマートシェード補正	使用しない
⑦ ホワイトバランス	オート

① [AEモード] と [スローシャッター]、[シャッタースピード]

カメラ起動時の露出制御とシャッタースピードを設定します。

[AEモード]

[オート]

自動的に露出を制御します。

[オート (フリッカーレス)]

蛍光灯などの影響による画面の輝度むらを低減するモードです。使用環境の明るさに応じて、シャッタースピードが自動的に調整されます。

[オート (シャッター優先)]

シャッタースピードを指定できるモードです。

[スローシャッター]

スローシャッターは [AEモード] を [オート] に選択した場合のみ設定できます。

暗いシーンの撮影時に自動露出モードで使用する最長のスローシャッター時間を設定します。[使用しない]、[1/15]、[1/8]、[1/4]、[1/2]から選択します。シャッタースピードを低速にするほど、動きのある被写体では残像が発生しますので撮影シーンに合った適切な時間を選択してください。

① AEモード	オート(シャッター優先)
② シャッタースピード	1/100

[シャッタースピード]

シャッタースピードは [AEモード] を [オート (シャッター優先)] に選択した場合のみ設定できます。

カメラのシャッタースピードを [1/2] から [1/16000] まで16段階の設定から選択します。動きのある被写体を撮影する場合、速いシャッタースピードを選択することで、像ブレの少ない映像表示が可能になります。

② [露出補正]

カメラ起動時の露出補正を [-4 (暗)] から [4 (明)] の範囲で設定します。映像を明るめにするときはプラスの値を、暗めにするときはマイナスの値を設定します。

③ [測光方式]

カメラ起動時の測光方式を設定します。

[中央部重点]

画面中央部に重点をおきながら、画面全体を測光する方式です。

画面周辺に多少明暗があっても、中央付近の被写体は適正な露出が得られます。

被写体が画面中央付近の場合にご使用ください。

[平均]

画面全体を平均して測光する方式です。

画面内の明暗差が大きい撮影環境でも安定した露出が得られます。

車の通過、人の出入りがあるシーンなどで露出を安定させたい場合にご使用ください。

[スポット]

画面中央部を測光する方式です。

画面周辺の明暗に左右されることなく、画面中央部の被写体は適正な露出が得られます。

被写体にスポット光が当たっている場合や、逆光の場合などで画面中央部に露出を合わせたいときにご使用ください。

④ [フォーカスモード] **H41**

カメラ起動時のフォーカスモードを設定します。

[オート]

自動的にフォーカスを合わせます。通常は [オート] を選択してください。

[無限遠固定]

無限遠近傍にフォーカスを固定したままにできます。

⑤ [スマートシェード補正]

カメラ起動時のスマートシェードの補正の設定を [使用しない]、または補正の強弱を [1 (弱)]~ [7 (強)]の7段階から選択します。

⑥ [ホワイトバランス]

自然な色合いの映像になるように光源に応じたホワイトバランスを選択します。

[オート]

自動的にホワイトバランスを調整します。

[マニュアル]

光源に合わせてRedとBlueのゲイン値を設定します。[Rゲイン]、[Bゲイン]をそれぞれ0~1023の数値で入力します。

① ホワイトバランス	マニュアル
② Rゲイン 0~1023	255
③ Bゲイン 0~1023	255

[蛍光灯 昼光色]

昼光色蛍光灯のもとで撮影する場合に選択してください。

[蛍光灯 白色]

昼白色蛍光灯、白色蛍光灯のもとで撮影する場合に選択してください。

[蛍光灯 暖色]

暖色蛍光灯のもとで撮影する場合に選択してください。

[水銀灯]

水銀灯のもとで撮影する場合に選択してください。

[ナトリウム灯]

オレンジ色のナトリウム灯のもとで撮影する場合に選択してください。

[ハロゲン灯]

ハロゲン電球、白熱電球のもとで撮影する場合に選択してください。

重要

- 起動時設定の①から⑥の項目は、カメラ起動時の初期値です。カメラの電源を再投入した場合やカメラを再起動した場合に、変更した設定が反映されます。実際の運用時の設定は、管理者ビューワーで設定してください (P. 137)。
- 信号機、電光掲示板などの被写体を撮影した場合、映像が点滅して表示されることがあります。
[AEモード] を [オート (シャッター優先)] に変更して、1/100より低速のシャッタースピードを選択すると、現象が緩和される場合があります。
- 低速のシャッタースピードを選択すると、インテリジェント機能が正しく検知できない場合があります。撮影シーンと目的に合わせて選択してください。
- **H41** 室内から窓ガラス越しに屋外を撮影するような条件では、ガラス面に塵や水滴が付着していると、ガラス面にフォーカスが合ってしまう場合があります。ガラス面とカメラをなるべく短い距離で設置してご使用ください。

メモ H41

- 赤外照明使用時には、フォーカスが合わなくなる場合があります。
- フォーカスが合いにくい被写体については、P. 37 の「フォーカスが合いにくい被写体」を参照してください。
- フォーカスの合う範囲 (目安) は [デイナイト] (P. 53) などの設定により、次の表の通りとなります。

フォーカスモード	[設置条件]の[ドーム]	デイナイト設定			
		デイモード		ナイトモード	
		ワイド端	テレ端	ワイド端	テレ端
オート	使用しない	0.3 m~∞	1.0 m~∞	1.0 m~∞	1.5 m~∞
	使用する	2.0 m~∞		1.0 m~∞	2.2 m~∞
無限遠固定	使用しない/使用する	無限遠近傍 ※			

※ 赤外照明使用時には、フォーカスが合わなくなる場合があります。

カメラ制御

デジタルズーム	使用しない
ブレ補正	使用しない
AGCリミット	5

① [デジタルズーム] H41

デジタルズームを、[使用しない] または [使用する] から選択します。
デジタルズームは、倍率が高くなるに従い画質が低下します。

② [ブレ補正] H41

ブレ補正を、[使用しない]、[On1]、[On2] から選択します。ブレ補正機能は映像のブレを補正する効果があります。[On1] を選択してブレが残る場合は [On2] をお試しください。
ブレ補正の [On1] または [On2] を選択した場合、[使用しない] を選択した場合と比べて画角が狭くなり、映像も粗くなりますが異常ではありません。

	対応するブレの大きさ	画角比率	実効画素
使用しない	—	100%	約207万画素
On1	小	83%	約144万画素
On2	大	50%	約52万画素

③ [AGCリミット]

自動的に調整するゲインの上限を1~5の5段階で指定できます。数値が大きいくほど、感度が高くなります。自動ゲイン調整を使用しない場合は [OFF] を選択します。[AGCリミット] を設定すると、暗いシーンを暗いままで撮影できます。

重要

- [On2] でご使用の場合は、「960 x 540」より小さい映像受信サイズの選択をお勧めします。
- ブレ補正機能は被写体ブレには効果がありません。
- ブレ補正機能は一定の範囲を越えた振動や、瞬間的な振動には対応できません。
- ブレ補正を設定した場合の管理ツール設定時の注意事項は、P. 93、P. 99 の「重要」を参照してください。
- ブレ補正を設定した場合のビューワーの注意事項は、P. 136 の「重要」を参照してください。
- [AGCリミット] は、管理者ビューワーで [露出] を [マニュアル] または [オート (フリッカーレス)] にしているときは無効になります。
- [AGCリミット] を設定すると、最低被写体照度が変わる可能性があります。

デイナイト

モード	オート
切り換える明るさ	標準
応答性(秒)	20

① [モード]

デイナイトのモードを [マニュアル] または [オート] から選択します。
管理者ビューワーのデイナイト機能でも [デイモード] / [ナイトモード] を切り換えることができます (P. 141)。
[オート] を選択した場合、カメラを設置する環境や希望の切り換え条件にあわせて [切り換える明るさ]、[応答性 (秒)] を設定します。

② [切り換える明るさ]

[デイモード] / [ナイトモード] の切り換わる明るさを設定します。[暗い]、[やや暗い]、[標準]、[やや明るい]、[明るい] から選択します。できるだけカラーで撮影したい場合は [暗い] を選択してください。
ノイズ感を軽減したい場合は [明るい] を選択してください。ただし白黒に切り換わるタイミングが早くなります。

③ [応答性 (秒)]

[デイモード] / [ナイトモード] を切り換える判断をするために要する秒数を設定します。[60]、[30]、[20]、[10]、[5] から選択します。
それぞれ上記の秒数の間、継続して②で設定した明るさを超えるか、または下回ると、[デイモード] / [ナイトモード] が切り換わります。
カメラの前を光源が通過するなど、明るさの変化が頻繁な場合は [30] や [60] を選択してください。明るさの変化が少ない場合は [5]、[10] を選択してください。

重要

- [デイナイト] を [オート] でご使用の場合は、事前に十分な運用テストを行い、有効性を確認したうえでご利用ください。
- [デイナイト] を [オート] でご使用の場合は、管理者ビューワの [露出] の設定を [オート]、[オート (フリッカーレス)] または [オート (シャッター優先)] にしてください (P. 140)。
- 赤外照明を併用する場合は [デイナイト] を [マニュアル] で運用してください。[オート] ではご使用になれません。
- [デイモード] と [ナイトモード] の切り換え時に、照明によってはフォーカスが合わない場合があります。
- [デイナイト] の設定を [オート] にした場合、[デイモード] / [ナイトモード] の切り換えの間、赤外線カットフィルターが数回往復動作することがあります。その間、パン・チルト・ズームおよびマニュアルフォーカスは動作しません。

設置条件 H41 H710

ドーム	使用しない
LEDの点灯	点灯する
映像反転	反転しない

① [ドーム] H41

ドームの使用を選択します。ドームハウジングと組み合わせて使用する場合、[使用する] を選択してください。

② [LEDの点灯]

カメラのLEDの状態を、[消灯する] または [点灯する] から選択します。点灯させたくないときは [消灯する] に設定してください。

H41

オプションの屋内ドームハウジング (DR41-C-VB/DR41-S-VB) をご利用の場合や、反射したLEDが撮影領域に入るなど、撮影の妨げになるときは [消灯する] に設定してください。

③ [映像反転] H41

カメラの映像の向きを選択します。工場出荷設定は [反転しない] (天吊り状態) です。吊り下げずに台などの上に正位置で設置する場合は、[反転する] を選択します。

メモ

- H41 ドームを [使用する] に設定した場合のフォーカスの合う範囲はP. 53のメモを参照してください。
- [LEDの点灯] を [消灯する] に設定した場合でも、起動時はLEDが数秒間点灯します。

カメラ位置制御

プリセットに限定	限定しない
制御権を持たない時の動作	ホームポジションへ移動しない

① [プリセットに限定] H41

カメラ制御をプリセットに [限定しない] または [限定する] から選択します。[限定する] を選択すると、管理者以外のカメラ制御を、プリセット設定したアングルのみに制限できます。

② [制御権を持たない時の動作]

ホームポジションの設定をしている状態で、制御権要求がない場合の動作を、カメラを [ホームポジションへ移動しない] または [ホームポジションへ移動する] から選択します。

[ホームポジションへ移動する] を選択した場合、カメラの制御権を誰も取得していないときは、カメラが自動的にホームポジションに移動します。この機能を使用する場合は、あらかじめカメラのホームポジションを設定しておく必要があります。ホームポジションの設定は、プリセット設定ツール (P. 94) で行ってください。

外部入力デバイス1~2/外部出力デバイス1~2

デバイス名(半角英数字) 15文字以内	
デバイス名(日本語) 15文字以内	

外部入力デバイス/外部出力デバイスの [デバイス名]

接続した外部デバイスを識別するため、デバイス名は必ず入力してください。[デバイス名 (半角英数字)] は15文字以内の「"」を除くASCII文字 (スペースまたは印字可能文字) で入力します。[デバイス名 (日本語)] の指定がなければ、[デバイス名 (半角英数字)] が用いられます。[デバイス名 (日本語)] が入力されると、日本語名が表示されます。[外部デバイス名 (日本語)] には15文字以内のJIS X 0208-1990に含まれる文字が使用できます。

メモ

管理者ビューワや同梱のRM-Liteをご利用の場合、ここで設定した外部デバイス名が表示されます。

[映像] 映像のサイズや品質、フレームレートの設定

ここでは次の設定ができます。

- **JPEG**
JPEGでの映像品質やサイズ、最大フレームレート、アップロードサイズを設定します。
- **H.264**
H.264でのビットレートや映像サイズ、キャプチャーフレームレートを設定します。
- **オンスクリーン表示**
映像上への日時や文字列などの表示について設定します。

JPEG

① 映像品質: 320x240	3
① 映像品質: 480x270	3
① 映像品質: 960x540	3
① 映像品質: 1920x1080	3
① 映像品質: デジタルPTZ	3
① 映像サイズ: 映像送信	480x270
① 最大フレームレート: 映像送信 0.1~30	30.0
① 映像サイズ: アップロード / SDカード	480x270

- ① **[映像品質]**
JPEGによる各映像サイズの送信映像品質を、1~5 (5段階) から選択します。
値が大きいほど高画質になります。
- ② **[映像品質: デジタルPTZ] [H610] [H710]**
デジタルPTZでの映像品質を、1~5 (5段階) から選択します。
値が大きいほど高画質になります。
- ③ **[映像サイズ: 映像送信]**
送信する映像サイズを、[320x240]、[480x270]、[960x540]、[1920x1080] から選択します。各種ビューワー起動時の映像サイズになります。
- ④ **[最大フレームレート: 映像送信]**
1秒間に送信する最大フレームレートを制限することにより、ビューワーの負荷を軽減します。最大30フレーム/秒で、0.1~30.0の数値を入力します。
- ⑤ **[映像サイズ: アップロード/SDカード]**
アップロード機能使用時 (P. 57)、または SD カード記録時 (P. 73) の送信映像サイズを、[320x240]、[480x270]、[960x540]、[1920x1080] から選択します。映像の記録先 (アップロードまたは SD カード記録) は [イベント] メニューの [映像記録動作] (P. 62) で設定します。

H.264

① ビットレート制御	ビットレート制御する
① 目標ビットレート (kbps)	2048
① 映像サイズ	480x270
① フレームレート (fps)	30
① フレーム間隔 (秒)	0.5

① ビットレート制御	ビットレート制御しない
① 映像品質	3
① 映像サイズ	480x270
① フレームレート (fps)	30
① フレーム間隔 (秒)	0.5

- ① **[ビットレート制御]**
[ビットレート制御しない] または [ビットレート制御する] から選択します。
[アップロード] の [映像フォーマット] を [H.264] に設定しているか、[メモリーカード] の [映像フォーマット] を [H.264] に設定している場合は、[ビットレート制御する] を選択してください。
- ② **[目標ビットレート (kbps)]**
① で [ビットレート制御する] を選択した場合、目標ビットレートを [64] から [8192] (13段階) から設定します。
- ③ **[映像品質]**
① で [ビットレート制御しない] を選択した場合、H.264による送信映像の品質を、1~5 (5段階) から選択します。
値が大きいほど高画質になります。
- ④ **[映像サイズ]**
送信する映像サイズを、[480x270]、[960x540]、[1920x1080] から選択します。
- ⑤ **[フレームレート (fps)]**
送信する映像のフレームレートを、[30]、[15]、[10]、[6]、[5]、[3]、[2]、[1] (fps) から選択します。
- ⑥ **[1フレーム間隔 (秒)]**
H.264 映像に1フレームを挿入する間隔 (秒) を [0.5]、[1]、[1.5]、[2]、[3]、[4]、[5] から選択します。

重要

- SDカード記録およびアップロードの設定が行われている場合、次の制限があります。
 - [ビットレート制御] は [ビットレート制御する] しか選択できません。
 - [目標ビットレート (kbps)] は [3072] 以下しか選択できません。

- [1フレーム間隔 (秒)] は [0.5]、[1]、[1.5] のいずれかしか選択できません。

- 映像サイズを大きめに設定したり、映像品質や目標ビットレートを高めに設定すると、1フレームあたりのデータ容量が大きくなり、ネットワーク負荷が高くなります。これにより、次の現象が起こることがあります。

JPEG：フレームレートが低下する場合があります

H.264：映像が一時的に途切れる場合があります

- 映像サイズを大きめに設定し、目標ビットレートを低めの設定にすると、ブロックノイズが目立つ場合があります。
- 被写体の種類や、被写体の動きによってはデータ容量が大きくなる場合があります。フレームレートの低下などが長時間にわたって継続する場合は、映像サイズを小さくしたり、映像品質を低く設定してください。
- RM-Liteを使用している場合は、[H.264] の [フレームレート (fps)] の設定値に応じて [1フレーム間隔 (秒)] を次のように設定する必要があります。

[フレームレート (fps)]	[1フレーム間隔 (秒)]
30fps	0.5秒
15fps	1秒
10fps	1.5秒

- 同梱のRM-Liteをご使用の場合には、録画時のハードディスク使用量にも影響しますのでご注意ください。

オンスクリーン表示

① 日付表示	表示する
② 日付表示位置	左上
③ 日付表示フォーマット	YYYY/MM/DD
④ 時刻表示	表示する
⑤ 時刻表示位置	左上
⑥ テキスト表示	指定文字列を表示する
⑦ テキスト表示位置	左上
⑧ テキスト文字列 <small>15文字以内</small>	Entrance
⑨ 文字の色	黒
⑩ 輪郭の色	白
⑪ 文字と輪郭の濃さ	文字と輪郭を塗りつぶす

- ① [日付表示]
映像上への日付表示の有無を選択します。[表示する] を選択すると、映像に日付情報が重ねて表示されます。
- ② [日付表示位置]
日付情報を表示する位置を [左上]、[右上]、[左下]、[右下] から選択します。
- ③ [日付表示フォーマット]
表示する日付のフォーマットを [YYYY/MM/DD]、[DD/MM/YYYY]、[MM/DD/YYYY] から選択します。

④ [時刻表示]

映像上への時刻表示の有無を選択します。[表示する] を選択すると、映像に時刻情報が重ねて表示されます。

⑤ [時刻表示位置]

時刻情報を表示する位置を [左上]、[右上]、[左下]、[右下] から選択します。

⑥ [テキスト表示]

映像に重ねて表示するテキスト文字を [表示しない]、[指定文字列を表示する]、[カメラ名を表示する] から選択します。

[指定文字列を表示する] を選択すると、⑧ [テキスト文字列] で設定した文字列が表示されます。

[カメラ名を表示する] を選択すると、[カメラ] の [カメラ名 (半角英数字)] で設定した文字列 (P. 51) が表示されます。

⑦ [テキスト表示位置]

テキスト文字を表示する位置を [左上]、[右上]、[左下]、[右下] から選択します。

⑧ [テキスト文字列]

⑥ [テキスト表示] を [指定文字列を表示する] にした場合、映像に重ねて表示する文字列を半角英数字15文字以内で設定します。

⑨ [文字の色]

映像に重ねて表示する文字の色を [黒]、[青]、[シアン]、[緑]、[黄]、[赤]、[マゼンタ]、[白] から選択します。

⑩ [輪郭の色]

文字輪郭の色を [黒]、[青]、[シアン]、[緑]、[黄]、[赤]、[マゼンタ]、[白] から選択します。

⑪ [文字と輪郭の濃さ]

映像に重ねて表示する文字と輪郭の濃さを [文字と輪郭を塗りつぶす]、[文字のみ透明にする]、[文字のみ半透明にする]、[文字と輪郭を半透明にする] から選択します。

重要

オンスクリーン表示される時刻は、高い信頼性が求められる用途には適していません。監視などで常に高い信頼性が要求される用途では、参考情報としてご利用ください。

メモ

- オンスクリーン表示される時刻とカメラの時刻 (P. 50) は、数秒ずれることがあります。
- ⑧のテキスト文字列では、日本語の「¥」マークは「\」マークで表示されます。
- 映像品質の設定によっては、オンスクリーン表示が判読しづらくなる場合があります。実際の映像をご確認のうえ、設定してください。

[アップロード]

HTTPやFTPでのアップロード、メール通報の設定

ここでは次の設定ができます。

- **アップロード全般**
アップロードの動作や映像バッファについて設定します。
- **HTTPアップロード**
HTTP接続でのアップロードについて設定します。
- **FTPアップロード**
FTP接続でのアップロードについて設定します。
- **メール通報**
イベント情報や映像のメール送信について設定します。

アップロード全般

① アップロードの動作	HTTPでアップロード
② 映像フォーマット	JPEG
③ フレームレート 1~10	1
④ イベント前バッファ(枚数) 0~100	0
⑤ イベント後バッファ(枚数) 0~100	0

① アップロードの動作	FTPでアップロード
② 映像フォーマット	H.264
③ イベント前バッファ(秒) 0~5	0
④ イベント後バッファ(秒) 0~20	0

- ① **[アップロードの動作]**
アップロードの方式を [アップロード無効]、[HTTPでアップロード]、[FTPでアップロード] から選択します。
- ② **[映像フォーマット]**
アップロードする映像のフォーマットを [JPEG]、[H.264] から選択します。
[H.264] を選択した場合は、[映像] の [ビットレート制御] で [ビットレート制御する] を選択してください。
- ③ **[フレームレート]**
アップロードする映像の最大フレームレートを設定します。[映像フォーマット] が [JPEG] の場合にのみ設定できます。
- ④ **[イベント前バッファ (枚数)] / [イベント前バッファ (秒)]**
イベント発生前にバッファに保存される映像の枚数または秒数を設定します。[映像フォーマット] で [JPEG] が選択されているときは枚数の最大値、[H.264] が選択されているときは秒数の最大値となります。

- ⑤ **[イベント後バッファ (枚数)] / [イベント後バッファ (秒)]**

イベント発生後にバッファに保存される映像の枚数または秒数を設定します。[映像フォーマット] で [JPEG] が選択されているときは枚数の最大値、[H.264] が選択されているときは秒数の最大値となります。

重要

- アップロード機能を使用する場合、[イベント] メニューの設定 (P. 62) または、インテリジェント機能設定ツールの[イベント]タブの設定 (P. 107) も必要になります。
- テキストと映像によるメール通報と、HTTP/FTPアップロードによる映像アップロードを両方利用する場合は、[映像サイズ: アップロード / SDカード] (P. 55) を小さいサイズにしてください。
- HTTPアップロードは、SSL/TLSには対応しません。
- アップロードもしくはメール通報を連続して行う設定としたとき、映像の大きさ、サーバーまでのネットワークの状況により、送信しきれない映像、もしくはメールが発生する可能性があります。この場合、イベントログ (P. 77) にメッセージが表示されます。
- HTTPやFTPでのアップロード、メール通報先にWindows系OSを設定する場合、IPsec通信は対応していません。
- H.264の映像をアップロードする場合、[映像] の [H.264] 設定で次の制限があります。
 - [ビットレート制御] は [ビットレート制御する] しか選択できません。
 - [目標ビットレート(kbps)] は [3072] 以下しか選択できません。
 - [Iフレーム間隔(秒)] は [0.5]、[1]、[1.5] のいずれかしか選択できません。
- 映像バッファの最大容量は、約5MBです。
映像サイズを大きく設定している場合、フレームレート、イベント前バッファ、イベント後バッファが、設定通り実行できない場合があります。
- 設定通りバッファが実行できない場合、イベントログ (P. 77) にメッセージが表示されます。
イベントログにメッセージが表示されていないことをご確認のうえ、ご使用ください。
- タイマーイベント発生時 (P. 64) のアップロードは、フレームレート設定にかかわらず1枚です。

メモ

アップロードやメール通報の負荷を下げるには、次のことを行ってください。また、サーバーまでのネットワークを含んだ設定もあわせてご確認ください。

- 映像ファイルのサイズを小さくする：

- JPEG/H.264の [映像品質] を小さな値に設定する (P. 55)。
- JPEGの [映像サイズ: アップロード / SDカード] を小さなサイズにする (P. 55)。
- H.264の [映像サイズ] を小さなサイズにする (P. 55)。
- H.264の [目標ビットレート (kbps)] を小さな値に設定する (P. 55)。
- アップロードが行われる頻度を下げる：
 - [イベント前バッファ]、[イベント後バッファ] の枚数または秒数を少なくする (P. 57)。
 - [音量検知イベント] 有効時、[アクティブイベント時の動作]、[インアクティブイベント時の動作] のどれかを無効にする (P. 62)。
 - インテリジェント機能設定ツールの[イベント]タブ > [アクティブイベント時の動作]、[インアクティブイベント時の動作]、[検知あり状態時の動作]のどれかを無効にする (P. 107)。
 - [外部デバイス入力イベント] 有効時、[ONイベント時の動作]、[OFFイベント時の動作] のどちらかを無効にする (P. 63)。
 - [タイマーイベント] 有効時、[繰り返し間隔] を長くする (P. 64)。

HTTPアップロード

① 通報内容	HTTPで通知のみ行う
① URI 255文字以内	http://192.168.100.67/upload.cgi
① ユーザー名 31文字以内	
① パスワード 31文字以内	*****
① プロキシサーバー 63文字以内	
① プロキシポート番号 1~65535	80
① プロキシユーザー名 31文字以内	
① プロキシパスワード 31文字以内	*****
① パラメーター (query string) 127文字以内	
① HTTPアップロードテスト	実行

- ① [通報内容]
通報の内容を [HTTPで通知のみ行う] または [HTTPで映像を添付する] から選択します。
- ② [URI]
アップロードするURIを入力します (255文字以内)。
- ③ [ユーザー名]、[パスワード]
認証に必要なユーザー名とパスワードを入力します。認証方式はDigest認証です。
- ④ [プロキシサーバー]
プロキシサーバーのホスト名またはIPアドレスを入力します (63文字以内)。
- ⑤ [プロキシポート番号]
プロキシサーバーのポート番号を入力します (工場出荷設定は [80])。

- ⑥ [プロキシユーザー名]、[プロキシパスワード]
プロキシサーバーのユーザー名とパスワードを入力します。認証方式はDigest認証です。
- ⑦ [パラメーター (query string)]
パラメーターの入力をします (127文字以内)。「%」文字によるパラメーター記述が可能です (P. 149)。
- ⑧ [HTTPアップロードテスト]
[実行] をクリックすると、入力済みの設定値に対してアップロードテストを行います。アップロードされるのはJPEG 1枚のみです。このとき、設定値を [適用] する必要はありません。パスワードは [適用] する前に [実行] をクリックしてください。

重要

[プロキシサーバー]、[プロキシポート番号]、[プロキシユーザー名]、[プロキシパスワード] は、プロキシ経由で接続する場合に入力してください。

FTPアップロード

① 通報内容	映像をFTPする
① FTPサーバー 63文字以内	192.168.100.67
① ユーザー名 31文字以内	ftp
① パスワード 63文字以内	*****
① PASVモード	使用する
① ファイルアップロードパス 255文字以内	
① ファイル名記録方式	年月日時分秒ms
① FTPアップロードテスト	実行

- ① [通報内容]
通報の内容は [映像をFTPする] に設定されます。
- ② [FTPサーバー]
FTPサーバーのホスト名またはIPアドレスを入力します (63文字以内)。
- ③ [ユーザー名]、[パスワード]
認証に必要なユーザー名とパスワードを入力します。
- ④ [PASVモード]
FTPによるアップロードを行う際に、PASVモードを [使用しない] または [使用する] から選択します。
- ⑤ [ファイルアップロードパス]
映像ファイルアップロード先のパス名を入力します (255文字以内)。
- ⑥ [ファイル名記録方式]
ファイル名記録方式を設定します。
[年月日時分秒ms]

"{年}{月}{日}{時}{分}{秒}{ミリ秒}.jpg"というファイル名で映像をアップロードします。

(例: 20120123112122000.jpg)

[年月日ディレクトリ/時分秒ms]

"{年}{月}{日}"という名前のサブディレクトリを作成した上で"{時}{分}{秒}{ミリ秒}.jpg"というファイル名で映像をアップロードします。

(例: 20120123/112122000.jpg)

[ループ]

[最大ループ数] で設定した値を上限とする番号をファイル名として、映像をアップロードします。

(例: 0000.jpg、0001.jpg)

[ユーザー設定]

[作成サブディレクトリ名] と [作成ファイル名] で指定されたファイル名で映像をアップロードします。

① ファイル名記録方式	ループ
② 最大ループ数 0~9999	100

[最大ループ数]

記録方式を [ループ] にした場合、最大ループ数を0~9999の範囲で入力します。

① ファイル名記録方式	ユーザー設定
② 作成サブディレクトリ名 127文字以内	
③ 作成ファイル名 127文字以内	image.jpg

[作成サブディレクトリ名]、[作成ファイル名]

記録方式を [ユーザー設定] にした場合、作成するサブディレクトリ名および作成ファイル名を入力します (127文字以内)。入力には、「%」文字によるパラメーター記述が可能です (P. 149)。

⑦ [FTPアップロードテスト]

[実行] をクリックすると、入力済みの設定値に対してアップロードテストを行います。アップロードされるのはJPEG 1枚のみです。このとき、設定値を [適用] する必要はありません。

パスワードは [適用] する前に [実行] をクリックしてください。

メール通報

① 通報内容	テキストのみ
② メールサーバー 63文字以内	
③ メールポート番号 1~65535	25
④ 差出人メールアドレス(From) 63文字以内	
⑤ 宛先メールアドレス(To) 63文字以内	
⑥ メール認証方式	なし
⑦ 表題 31文字以内	
⑧ 本文 255文字以内	
⑨ メール通報テスト	実行

① [通報内容]

通報の内容を [テキストのみ] または [テキストと映像] から選択します。[アップロードの動作] を [アップロード無効] にした場合、[テキストと映像] は [適用] できません。

② [メールサーバー]

SMTPサーバーのホスト名またはIPアドレスを入力します (63文字以内)。

③ [メールポート番号]

SMTPサーバーのポート番号を入力します (工場出荷設定は [25])。

④ [差出人メールアドレス (From)]

メール発信するアドレスを設定します (63文字以内)。

⑤ [宛先メールアドレス (To)]

メール受信するアドレスを設定します (63文字以内)。

⑥ [メール認証方式]

メール認証方式を、[なし]、[POP before SMTP]、[SMTP-AUTH] から選択します。

送信先SMTPサーバーの認証方式に合わせて設定してください。

① メール認証方式	POP before SMTP
② ユーザー名 31文字以内	username
③ パスワード 31文字以内	*****
④ POPサーバー 63文字以内	servername

[ユーザー名]、[パスワード]、[POPサーバー]

メール認証方式を [POP before SMTP] にした場合、認証に必要なユーザー名とパスワード、POPサーバーのホスト名またはIPアドレスを入力します。

① メール認証方式	SMTP-AUTH
② ユーザー名 31文字以内	username
③ パスワード 31文字以内	*****

[ユーザー名]、[パスワード]

メール認証方式を [SMTP-AUTH] にした場合、認証に必要なユーザー名とパスワードを入力します。

⑦ [表題]

メール送信時の表題を、31文字以内のASCII文字で入力します。

⑧ [本文]

メール送信時の本文 (テキスト) を、255文字以内のASCII文字で入力します。テキストには「%」文字によるパラメーター記述が可能です (P. 149)。

⑨ [メール通報テスト]

[実行] をクリックすると、入力済みの設定値に対してメール通報テストを行います。このとき、設定値を [適用] する必要はありません。

パスワードは [適用] する前に [実行] をクリックしてください。

[サーバー]

映像サーバー、オーディオサーバー、HTTPサーバーの設定

ここでは次の設定ができます。

- **映像サーバー**
カメラからの映像配信について設定します。
- **オーディオサーバー**
音声の送受信について設定します。
- **HTTPサーバー**
認証方式やHTTPポートやWebページ配信について設定します。

映像サーバー

① 最大クライアント数 0~30	30
② 最大制御権待ち数 0~30	30
③ 最大接続時間(秒) 0~65535	0
④ カメラ制御時間(秒) 1~3600	20

① [最大クライアント数]

カメラに同時に接続できるクライアント数の最大値を設定します。最大30クライアントまで設定できます。0のときは、管理者以外の接続は禁止されます。

② [最大制御権待ち数]

ビューワーからカメラ制御権の要求を受け付けるクライアント数を設定します。最大数は30で、0~30の整数を入力します。0のときは、管理者以外のカメラ制御は禁止されます。

③ [最大接続時間 (秒)]

個々のクライアントがカメラに接続できる時間を秒単位で設定します。最大は65535秒で、0~65535の整数を入力します。0のときは、接続時間は無制限となります。

④ [カメラ制御時間 (秒)]

ビューワーからカメラ制御ができる最大時間を設定します。最大は3600秒で、1~3600の整数を入力します。

オーディオサーバー

① カメラからの音声送信	送信する
② 入力音量 1~100	50
③ 無音検出	検出しない
④ ビューワーからの音声受信	受信する
⑤ 出力音量 1~100	50
⑥ エコーキャンセラー	使用しない
⑦ 音声入力モード	ライン・イン

① [カメラからの音声送信]

[送信する] を選択すると、カメラに取り付けたマイクの音声をビューワーに送信できます。

② [入力音量]

カメラに接続したマイクの入力音量を、1~100の範囲で設定します。値が大きいほど、入力音量は大きくなります。

③ [無音検出]

[検出する] を選択すると、音声が無音になったとき、音声データの送信を一時的に停止します。これにより使用するネットワークの負荷を減らすことができます。

④ [ビューワーからの音声受信]

[受信する] を選択すると、管理者ビューワーやRMビューワーから受信した音声を、カメラに取り付けたアンプ付きスピーカーで出力できます。

⑤ [出力音量]

カメラに接続したスピーカーの出力音量を、1~100の範囲で設定します。値が大きいほど、出力音量は大きくなります。

⑥ [エコーキャンセラー]

[使用する] を選択すると、マイクとスピーカーの間で発生するエコーを防ぎます。

⑦ [音声入力モード]

マイクの入力を設定します。[ライン・イン]、[マイク・イン (ダイナミックマイク)]、[マイク・イン (コンデンサーマイク)] から選択します。

- ・ 音声送信
- ・ 入力音量
- ・ 無音検出
- ・ エコーキャンセラー

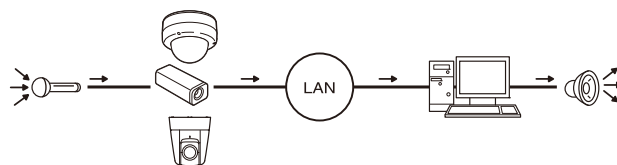

- ・ 音声受信
- ・ 出力音量

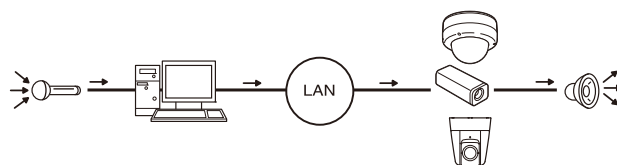

注意



マイクの仕様に合わせて、ライン・インとマイク・インを設定ページから切り換えてご使用ください (P. 60)。
間違えて使用した場合、カメラやマイクの故障の原因になりますので、正しく設定してください。

重要

- 複数のビューワーが SSL 通信でカメラに接続している場合、カメラからの音声を受信すると映像フレームレートが低下したり音声が途切れる場合があります。
- 使用されるマイクの特性で、音量・音質などが変化する場合があります。
- 音量検知を設定した後に、[入力音量] や [エコーキャンセラー] の設定を変更した場合は、検知設定を見直してください。
- カメラに接続するスピーカーはアンプ付きのものをご利用ください (『設置ガイド』の「音声入出力端子」)。
- [エコーキャンセラー] で [使用する] を選択すると、音質や音量に影響を及ぼす可能性があります。設置環境や使用方法にあわせ、必要に応じてご利用ください。
- 音声を送信する際には『設置ガイド』の「音声入出力端子」内の「重要」をよくお読みください。

HTTPサーバー

① 認証方式	Digest認証
② HTTPポート番号 80,1024~65535	80
③ HTTPSポート番号 443,1024~65535	443

① [認証方式]

HTTPサーバーで使用する認証方式を [Basic認証] または [Digest認証] から選択します。

② [HTTPポート番号]

HTTPポート番号を、80、1024～65535の範囲で設定します。

通常は [80] (工場出荷設定) を利用します。

③ [HTTPSポート番号]

HTTPSポート番号を、443、1024～65535の範囲で設定します。

通常は [443] (工場出荷設定) を利用します。

重要

[HTTPポート番号] または [HTTPSポート番号] の設定を変更する場合は、起動中のWebブラウザからカメラに接続できなくなる可能性があります。「[再起動項目] 再起動が必要となる項目の設定」の「重要」(P. 76) に記載している注意事項を事前にご確認ください。

[イベント]

映像記録設定、音量検知、音声再生、タイマーの設定

ここでは次の設定ができます。

- **映像記録設定**
イベント発生時の映像記録先を設定します。
- **音量検知**
音量検知時の動作を設定します。
- **外部デバイス出力**
外部デバイス出力の設定をします。
- **外部デバイス入力**
外部デバイス入力によるイベント時の動作について設定します。
- **タイマー**
タイマーイベントの設定をします。
- **再生音ファイル登録**
再生音として登録する音声ファイルについて設定します。

映像記録設定

映像記録動作	アップロード
--------	--------

① [映像記録動作]

イベント発生時の映像の記録先を選択します。設定ページの [アップロード] で指定したサーバーに記録するときは [アップロード]、カメラに挿入した SD カードに記録するときは [SDカードに記録] を選択します。

メモ

[映像記録動作] の設定に応じて、記録される映像のサイズとフォーマットはそれぞれ次のようになります。

[映像記録動作] の設定	適用される映像フォーマット	適用される映像サイズ
[アップロード]	[アップロード]メニューの [映像フォーマット] の設定	映像フォーマットが [JPEG] のときは [映像]メニューの [JPEG] - [映像サイズ: アップロード / SDカード]
[SDカードに記録]	[メモリーカード]メニューの [映像フォーマット] の設定	映像フォーマットが [H.264] のときは [映像]メニューの [H.264] - [映像サイズ]

実際に映像を記録するには、上記の設定ページでの設定が必要です。

音量検知

音量検知イベント	使用する
検知条件	基準音量レベル以上
基準音量レベル 0~100	50
検知条件の継続時間(秒) 0~10	0
ONイベント時の動作	有効
OFFイベント時の動作	無効
プリセット	プリセットを指定しない
映像記録	実行しない
メール通報	実行しない
ONイベント時の外部デバイス出力	無効
OFFイベント時の外部デバイス出力	無効

① [音量検知イベント]

音量検知イベントを [使用しない] または [使用する] から選択します。

② [検知条件]

音量検知イベントを発生する条件を [基準音量レベル以上] または [基準音量レベル以下] から選択します。

③ [基準音量レベル]

検知の基準となる音量レベルを、0 ~ 100 の範囲で設定します。

音量レベルは、実際にテストを行ったうえで、数値を設定してください。

④ [検知条件の継続時間 (秒)]

検知条件の継続時間を、0 ~ 10 (秒) の範囲で設定します。検知条件を満たした状態が継続時間以上続いた場合に、ONイベントが発生します。

⑤ [ONイベント時の動作]

ONイベント時の動作を選択します。[有効] を選択すると、イベント発生 (ONイベント) 時に⑦ [プリセット]、⑧ [映像記録]、⑨ [メール通報] の設定に従った処理を実行します。

⑥ [OFFイベント時の動作]

OFFイベント時の動作を選択します。[有効] を選択すると、イベント終了 (OFFイベント) 時に⑦ [プリセット]、⑧ [映像記録]、⑨ [メール通報] の設定に従った処理を実行します。

⑦ [プリセット] H41

プリセットを指定しておく、音量検知イベントが発生したときに、指定したプリセットの位置に自動的にカメラを向けます。使用するためには、管理ツールのプリセット設定ツールでプリセットを設定しておく必要があります (P. 94)。カメラ操作の必要がない場合は [プリセットを指定しない] を選択します。

⑧ [映像記録]

映像記録の動作を指定します。[実行する] を選択すると、音量検知イベント発生時に [映像記録動作] (P. 62) で指定された記録先に映像が送信されます。

⑨ [メール通報]

メール通報の動作を選択します。[実行する] を選択すると、音量検知イベントがあるときに、メール通報を実行します。また、使用するためには [アップロード] メニューの [メール通報] サブメニューの設定も必要です (P. 59)。

⑩ [ONイベント時の外部出力デバイス]

ON イベント時の外部デバイス出力 (1 または 2) をアクティブまたはインアクティブから選択します。外部デバイス出力を無効にするときは [無効] を選択します。

⑪ [OFFイベント時の外部出力デバイス]

OFF イベント時の外部デバイス出力 (1 または 2) をアクティブまたはインアクティブから選択します。外部デバイス出力を無効にするときは [無効] を選択します。

重要

- 音声ファイル再生時とビューワーからの音声送信時は、一時的に音量検知機能が無効になります。
- 音量検知の注意事項については、「安全にお使いいただくために」の「カメラ搭載の機能および同梱ソフトウェアの使用上の注意」(P. 6) を参照してください。

外部デバイス出力

① 動作モード	ノーマルオープン
② アクティブ出力の形式	連続
③ パルスの出力時間(秒) 1~120	1

① [動作モード]

通常 (インアクティブ) 時の回路状態を選択します。
 [ノーマルオープン] を選択すると、通常時に出力端子の接点が開いている状態となり、アクティブ信号で接点が閉じ、インアクティブ信号で開きます。
 [ノーマルクローズ] を選択すると、通常時に出力端子の接点が開いている状態となり、アクティブ信号で接点が開き、インアクティブ信号で閉じます。

② [アクティブ出力の形式]

外部デバイス出力の出力形式を [パルス] または [連続] から選択します。

③ [パルスの出力時間 (秒)]

パルスの出力時間 (秒) を 1 ~ 120 の範囲で指定します。[アクティブ出力の形式] が [パルス] のときに適用されます。

重要

[アクティブ出力の形式] を [パルス] に設定してタイマーを使用するときは、タイマーの開始時刻に 1 回のみ接点出力が制御されます。

メモ

[ノーマルオープン] は、通常時に接点が開いている状態 (回路が非導通)、[ノーマルクローズ] は、通常時に接点が開いている状態 (回路が導通) です。

ノーマルオープン

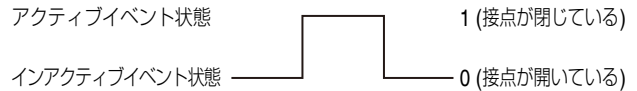

ノーマルクローズ

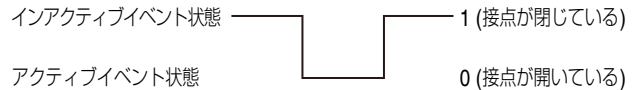

外部デバイス入力

① 外部デバイス入力イベント	使用する
② 動作モード	ノーマルオープン
③ アクティブイベント時の動作	有効
④ インアクティブイベント時の動作	無効
⑤ プリセット	プリセットを指定しない
⑥ 映像記録	実行しない
⑦ メール通報	実行しない
⑧ アクティブイベント時の外部デバイス出力	無効
⑨ インアクティブイベント時の外部デバイス出力	無効
⑩ アクティブイベント時の音声再生	再生する
⑪ インアクティブイベント時の音声再生	再生しない
⑫ 再生音	SAMPLE_1
⑬ 音量 1~100	50

① [外部デバイス入力イベント]

外部デバイス入力イベントを [使用しない] または [使用する] から選択します。

② [動作モード]

接続されている外部機器の回路状態を選択します。
 [ノーマルオープン] を選択すると、外部機器の接点が開いた場合にアクティブイベントが発生し、開いた場合にインアクティブイベントが発生します。
 [ノーマルクローズ] を選択すると、外部機器の接点が開いた場合にアクティブイベントが発生し、閉じた場合にインアクティブイベントが発生します。

③ [アクティブイベント時の動作]

アクティブイベント時の動作を選択します。[有効] を選択すると、イベント発生 (アクティブイベント) 時に ⑤ [プリセット]、⑥ [映像記録]、⑦ [メール通報] の設定に従った処理を実行します。

④ [インアクティブイベント時の動作]

インアクティブイベント時の動作を選択します。[有効] を選択すると、イベント終了 (インアクティブイベン

ト) 時に⑤ [プリセット]、⑥ [映像記録]、⑦ [メール通報] の設定に従った処理を実行します。

⑤ [プリセット] **H41**

プリセットを指定しておく、外部デバイス入力イベントが発生したときに、指定したプリセットの位置に自動的にカメラを向けます。使用するためには、管理ツールのプリセット設定ツールでプリセットを設定しておく必要があります (P. 94)。カメラ操作の必要がない場合は [プリセットを設定しない] を選択します。

⑥ [映像記録]

映像記録の動作を指定します。[実行する] を選択すると、外部デバイス入力イベント発生時に [映像記録動作] (P. 62) で指定された記録先に映像が送信されません。

⑦ [メール通報]

メール通報の動作を選択します。[実行する] を選択すると、外部デバイス入力イベント発生時に、メール通報を実行します。また、使用するためには [アップロード] メニューの [メール通報] サブメニューの設定も必要です (P. 59)。

⑧ [アクティブイベント時の外部デバイス出力]

アクティブイベント時の外部デバイス出力 (1 または 2) をアクティブまたはインアクティブから選択します。外部デバイス出力を無効にするときは [無効] を選択します。

⑨ [インアクティブイベント時の外部デバイス出力]

インアクティブイベント時の外部デバイス出力 (1 または 2) をアクティブまたはインアクティブから選択指定します。外部デバイス出力を無効にするときは [無効] を選択します。

⑩ [アクティブイベント時の音声再生]

アクティブイベント時の音声再生の動作を選択します。[再生する] を選択すると、外部デバイス入力が入力になったときに、[再生音] で指定した音声を再生します。

⑪ [インアクティブイベント時の音声再生]

インアクティブイベント時の音声再生の動作を選択します。[再生する] を選択すると、外部デバイス入力が入力になったときに、[再生音] で指定した音声を再生します。

⑫ [再生音]

再生する再生音を選択します。再生音の登録は、P. 64 をご参照ください。

⑬ [音量]

再生音の音量を1~100の整数の間で設定します。値が大きいくほど音量は大きくなります。

タイマー

① タイマーイベント	使用する
② 開始時刻 hh:mm	00:00
③ 終了時刻 hh:mm	00:00
④ 繰り返し間隔	なし
⑤ 映像記録	実行しない
⑥ メール通報	実行しない
⑦ 外部デバイス出力	無効

① [タイマーイベント]

タイマーイベントを [使用しない] または [使用する] から選択します。

② [開始時刻]

タイマーイベントの開始時刻を、24時間制で設定します。

③ [終了時刻]

タイマーイベントの終了時刻を、24時間制で設定します。

④ [繰り返し間隔]

タイマーイベント動作の繰り返し間隔を、
[1秒] [5秒] [10秒] [30秒] [1分] [5分] [10分] [15分] [20分] [30分] [1時間] [3時間] [6時間] [12時間] から選択します。動作の繰り返しをしないときは [なし] を選択します。

⑤ [映像記録]

映像記録の動作を指定します。[実行する] を選択すると、タイマーイベント発生時に [映像記録動作] (P. 62) で指定された記録先に映像が送信されます。

⑥ [メール通報]

メール通報の動作を選択します。[実行する] を選択すると、タイマーイベント発生時に、メール通報を実行します。また、使用するためには [アップロード] メニューの [メール通報] サブメニューの設定も必要です (P. 59)。

⑦ [外部デバイス出力]

タイマーイベント発生時の外部デバイス出力 (1 または 2) をアクティブまたはインアクティブから選択します。外部デバイス出力を無効にするときは [無効] を選択します。

再生音ファイル登録

① 参照ファイル	D:\Documents and Set(参照...)	追加
② 再生音名 15文字以内	SAMPLE1	削除

① [参照ファイル]

再生音として登録する音声ファイルを指定後、[追加] をクリックします。

② [再生音名]

再生音として登録する音声ファイルに名前を設定します (15文字以内)。空欄にして適用した場合には、再生音が削除されます。登録済みの音声を削除するには、削除したい再生音名の横にある [削除] をクリックします。

メモ

設定できる音声ファイルは、再生時間が20秒まででファイル形式が「.wav」(μ-law PCM 8bit。サンプリング周波数8000Hz、モノラル)のみです。音声ファイルのサンプルが、セットアップCD-ROMのSOUNDフォルダに収録されています。

[アクセス制御] ユーザーのアクセス権の設定

ここでは次の設定ができます。

- **登録ユーザーアカウント**
カメラへ接続できるユーザーを登録します。
- **ユーザー権限**
登録ユーザーと一般ユーザーの権限を設定します。
- **IPv4ホストアクセス制限**
IPv4のアクセスを許可するホストと制限するホストを指定します。
- **IPv6ホストアクセス制限**
IPv6のアクセスを許可するホストと制限するホストを指定します。

登録ユーザーアカウント

ユーザー名 15文字以内
パスワード 6~15文字
追加
ユーザーリスト
削除

① [ユーザー名]、[パスワード]

ユーザー名とパスワードを入力し、[追加] をクリックすると、ユーザーリストに登録ユーザーを追加します。ユーザー名には15文字以内 (半角) のA-Z、a-z、0-9、-、_、の文字が使用できます。パスワードには6~15文字以内 (半角) のASCII文字 (スペースまたは印字可能文字) が使用できます。

② [ユーザーリスト]

登録されたユーザーのリストを表示します。これらのユーザーに対してユーザー権限を設定できます。管理者 (root) 以外に、最大50ユーザーまで登録できます。また、右側の▲ ▼ ボタンでユーザーの並び順を切り換えることができます。ユーザーを削除する場合は、ユーザーリストからユーザーを選択して、[削除] をクリックします。

ユーザー権限

	特権カメラ制御	一般カメラ制御	映像配信	音声配信
登録ユーザー	<input checked="" type="checkbox"/>	<input checked="" type="checkbox"/>	<input checked="" type="checkbox"/>	<input checked="" type="checkbox"/>
一般ユーザー		<input checked="" type="checkbox"/>	<input checked="" type="checkbox"/>	<input checked="" type="checkbox"/>

[特権カメラ制御]、[一般カメラ制御]、[映像配信]、[音声配信]

登録ユーザーと一般ユーザーのユーザー権限を設定します。それぞれに対して、利用を許可する項目にチェックを入れてください。

メモ

登録ユーザーは一般ユーザーよりも上位の権限となります。詳しくは、「7章」の「ユーザー権限とカメラ制御権」(P. 124) を参照してください。

IPv4ホストアクセス制限

ホストアクセス制限の適用 適用する
デフォルトポリシー アクセスを許可する
01: / 32 許可
02: / 32 許可
03: / 32 許可
04: / 32 許可
05: / 32 許可
06: / 32 許可
07: / 32 許可
08: / 32 許可
09: / 32 許可
10: / 32 許可
11: / 32 許可
ネットワークアドレス / サブネット

① [ホストアクセス制限の適用]

IPv4ホストアクセス制限の使用を [適用しない] または [適用する] から選択します。

② [デフォルトポリシー]

IPv4ホストアクセス制限を適用する場合のデフォルトポリシーを [アクセスを許可する] または [アクセスを禁止する] から選択します。

③ [ネットワークアドレス/サブネット]

アクセスを許可するホストと制限するホストの設定をリストにして、それぞれに対してIPv4アドレスのアクセスを [許可] または [禁止] の設定をします。
サブネットを指定してネットワーク単位、またはホスト単位でのアクセス制限を設定できます。
アクセスを禁止した場合は、すべてのポートに対するアクセスが制限されます。

③ [プレフィックス/プレフィックス長]

アクセスを許可するホストと制限するホストの設定をリストにして、それぞれに対してIPv6アドレスのアクセスを [許可] または [禁止] の設定をします。
プレフィックス長を指定してネットワーク単位、またはホスト単位でのアクセス制限を設定できます。
アクセスを禁止した場合は、すべてのポートに対するアクセスが制限されます。

 **重要**

- HTTP 接続でプロキシサーバー経由のアクセスを禁止するには、プロキシサーバーのアドレスを設定する必要があります。
- 誤ったホスト制限設定を行うと、設定ページへのアクセス自体が禁止され、工場出荷設定に戻す以外に復旧する手段がなくなることがあります。

 **メモ**

同じアドレスが設定された場合、リスト上位の設定が適用されます。

IPv6ホストアクセス制限

① ホストアクセス制限の適用	適用する
② デフォルトポリシー	アクセスを許可する
③ プレフィックス / プレフィックス長	01: <input type="text"/> / 128 <input type="button" value="許可"/>
	02: <input type="text"/> / 128 <input type="button" value="許可"/>
	03: <input type="text"/> / 128 <input type="button" value="許可"/>
	04: <input type="text"/> / 128 <input type="button" value="許可"/>
	05: <input type="text"/> / 128 <input type="button" value="許可"/>
	06: <input type="text"/> / 128 <input type="button" value="許可"/>
	07: <input type="text"/> / 128 <input type="button" value="許可"/>
	08: <input type="text"/> / 128 <input type="button" value="許可"/>
	09: <input type="text"/> / 128 <input type="button" value="許可"/>
	10: <input type="text"/> / 128 <input type="button" value="許可"/>
	11: <input type="text"/> / 128 <input type="button" value="許可"/>

① [ホストアクセス制限の適用]

IPv6ホストアクセス制限の使用を [適用しない] または [適用する] から選択します。

② [デフォルトポリシー]

IPv6ホストアクセス制限を適用する場合のデフォルトポリシーを [アクセスを許可する] または [アクセスを禁止する] から選択します。

[IPsec] IPsecの設定

ここでは次の設定ができます。

- **IPsec設定方法**
IPsecの設定方法について設定します。
- **自動鍵交換の設定**
自動鍵交換について設定します。
- **IPsecセット**
自動鍵交換または手動設定で、最大5つの通信相手のIPsecを設定できます。

IPsec設定方法

① IPsec設定方法	自動鍵交換
-------------	-------

① [IPsec設定方法]

IPsecを使用する場合の鍵設定を [自動鍵交換] または [手動設定] から選択します。

自動鍵交換の設定

① IPsec SA 暗号化アルゴリズム	AES->3DES
① IPsec SA 認証アルゴリズム	HMAC_SHA1_96
① IPsec SA 有効期間(分) 10~1440	480
① ISAKMP SA 暗号化アルゴリズム	AES->3DES
① ISAKMP SA 認証アルゴリズム	SHA1
① DHグループ	グループ2
① ISAKMP SA 有効期間(分) 10~1440	480

① [IPsec SA暗号化アルゴリズム]

IPsec SAの暗号化アルゴリズムを [AES->3DES]、[AES->3DES->DES]、[AES->3DES->DES->NULL] から選択します。

設定したアルゴリズムは、左側から順に確認され、使用可能な暗号化アルゴリズムが選択されます。

② [IPsec SA認証アルゴリズム]

IPsec SAの認証アルゴリズムを [HMAC_SHA1_96]、[HMAC_SHA1_96->HMAC_MD5_96] から選択します。

設定したアルゴリズムは、左側から順に確認され、使用可能な認証アルゴリズムが選択されます。

③ [IPsec SA有効期間(分)]

IPsec SAの有効時間を設定します (工場出荷設定は [480])。

④ [ISAKMP SA暗号化アルゴリズム]

自動鍵交換プロトコルIKEで使用するSA暗号化アルゴリズムを [AES->3DES]、[AES->3DES->DES] から選択します。

⑤ [ISAKMP SA認証アルゴリズム]

自動鍵交換プロトコルIKEで使用するSA認証アルゴリズムを [SHA1]、[SHA1->MD5] から選択します。

⑥ [DHグループ]

自動鍵交換プロトコルIKEによる鍵交換で使用するDHアルゴリズムで使用する鍵生成情報を [グループ2]、[グループ2->グループ1] から選択します。

⑦ [ISAKMP SA有効期間(分)]

ISAKMP SAの有効時間を設定します (工場出荷設定は [480])。

IPsecセット (自動鍵交換)

IPsecセットは1~5まであり、各IPsecセットに1つの通信相手のIPsec設定ができます。

① IPsecセットの使用	IPv4で使用する
① IPsec動作モード	トンネルモード
① 接続先IPv4アドレス	192.168.200.1
① 送信元IPv4アドレス	192.168.100.1
① IPsecプロトコル	ESP
① セキュリティゲートウェイのIPv4アドレス	192.168.10.1
① 接続先のサブネットマスク長 1~32	24
① IKE事前共有鍵 127文字以内	pre-shared-key

① [IPsecセットの使用]

IPsec設定セットの使用を [使用しない]、[IPv4で使用する]、[IPv6で使用する] から選択します。

② [IPsec動作モード]

IPsecの動作モードを [トンネルモード] または [トランスポートモード] から選択します。

③ [接続先IPv4アドレス]、[接続先IPv6アドレス]

接続先のIPアドレスを入力します。

④ [送信元IPv4アドレス]、[送信元IPv6アドレス]

送信元のIPアドレスを入力します。

⑤ [IPsecプロトコル]

使用するIPsecプロトコルを [ESP]、[AH]、[ESPとAH] から選択します。

[ESP] を選択した場合は、ESPに関連する設定項目のみ入力します。

[AH] を選択した場合は、AHに関連する設定項目のみ入力します。

[ESPとAH] を選択した場合は、すべての設定項目を入力します。

- ⑥ [セキュリティゲートウェイのIPアドレス (IPv4/IPv6)]
 - ②のIPsec動作モードを [トンネルモード] に設定した場合、セキュリティゲートウェイのIPアドレスを設定します。
- ⑦ [接続先のサブネットマスク長 (IPv4)]、[接続先のプレフィックス長 (IPv6)]
 - ②のIPsec動作モードを [トンネルモード] に設定した場合のみ必要な設定です。
 - IPv6を使用する場合、接続先のプレフィックス長は、16～128の間で入力します。
 - IPv4を使用する場合は、1～32の間で入力します。
- ⑧ [IKE事前共有鍵]
 - IKE (自動鍵交換) で使用する事前共有鍵を入力します (127文字以内)。

重要

自動鍵交換を使用した通信中にカメラの再起動を行うと、再起動後、接続エラーが発生する場合があります。その場合は、再度接続を行ってください。

メモ

自動鍵交換を使用すると、カメラとの通信が開始するまでに、5～10秒程度かかります。

IPsecセット (手動設定)

IPsecセットは1～5まであり、各IPsecセットに1つの通信相手のIPsec設定ができます。

① IPsecセットの使用	IPv4で使用する
② IPsec動作モード	トンネルモード
③ 接続先IPv4アドレス	192.168.200.1
④ 送信元IPv4アドレス	192.168.100.1
⑤ IPsecプロトコル	ESPとAH
⑥ セキュリティゲートウェイのIPv4アドレス	192.168.10.1
⑦ 接続先のサブネットマスク長 1~32	24
⑧ SA ESP 暗号化アルゴリズム	AES
⑨ SA ESP 認証アルゴリズム	HMAC_SHA1_96
⑩ SA ESP 暗号鍵(送信)	0445981962E9AC7E79385E037C35FC3
⑪ SA ESP 認証鍵(送信)	BB64787768DFC8DE7EB4D84EC81B453168F3B32F
⑫ SA ESP SPI(送信) 256以上	1000
⑬ SA ESP 暗号鍵(受信)	6F822A37272BF55EB581A91A53770C57
⑭ SA ESP 認証鍵(受信)	81E4DC85387FB09192B26CA1A2FBD97202159B96
⑮ SA ESP SPI(受信) 256以上	2000
⑯ SA AH 認証アルゴリズム	HMAC_SHA1_96
⑰ SA AH 認証鍵(送信)	6F92282D51B290EA4B51D8833A4EFF295A6E5F40
⑱ SA AH SPI(送信) 256以上	3000
⑲ SA AH 認証鍵(受信)	7E0E6F639A0A81A83B6C5642EFE859881B2883AE
⑳ SA AH SPI(受信) 256以上	4000

- ① [IPsecセットの使用]
 - IPsec設定セットの使用を [使用しない]、[IPv4で使用する]、[IPv6で使用する] から選択します。

- ② [IPsec動作モード]
 - IPsecの動作モードを [トンネルモード] または [トランスポートモード] から選択します。
- ③ [接続先IPv4アドレス]、[接続先IPv6アドレス]
 - 接続先のIPアドレスを入力します。
- ④ [送信元IPv4アドレス]、[送信元IPv6アドレス]
 - 送信元のIPアドレスを入力します。
- ⑤ [IPsecプロトコル]
 - 使用するIPsecプロトコルを [ESP]、[AH]、[ESPとAH] から選択します。
 - [ESP] を選択した場合は、ESPに関連する設定項目のみ入力します。
 - [AH] を選択した場合は、AHに関連する設定項目のみ入力します。
 - [ESPとAH] を選択した場合は、すべての設定項目を入力します。
- ⑥ [セキュリティゲートウェイのIPv4アドレス]、[セキュリティゲートウェイのIPv6アドレス]
 - ②の [IPsec動作モード] を [トンネルモード] に設定した場合、セキュリティゲートウェイのIPアドレスを設定します。
- ⑦ [接続先のサブネットマスク長 (IPv4)]、[接続先のプレフィックス長 (IPv6)]
 - ②のIPsec動作モードを [トンネルモード] に設定した場合のみ必要な設定です。
 - IPv6を使用する場合、接続先のプレフィックス長は、16～128の間で入力します。
 - IPv4を使用する場合は、1～32の間で入力します。

- ⑤の [IPsecプロトコル] を [ESP] または [ESPとAH] に設定した場合、⑧ [SA ESP 暗号化アルゴリズム] ～ ⑮ [SA ESP SPI (受信)] の設定が必要になります。
- ⑧ [SA ESP 暗号化アルゴリズム]
 - ESPの暗号化アルゴリズムを、接続先の機器がサポートしている暗号化アルゴリズムにあわせて、[AES]、[3DES]、[DES]、[NULL] から選択します。
 - 通常は [AES] または [3DES] での運用をお勧めします。
- ⑨ [SA ESP 認証アルゴリズム]
 - ESPの認証アルゴリズムを、接続先の機器がサポートしている認証アルゴリズムにあわせて [HMAC_SHA1_96]、[HMAC_MD5_96]、[認証なし] から選択します。
 - [ESP] のみを使用する場合、[認証なし] は選択できません。

⑩ [SA ESP 暗号鍵 (送信)]

送信用SAの暗号鍵を設定します。⑧が [AES] ならば128bit、[3DES] ならば192bit、[DES] ならば64bitに相当する16進数で設定してください。[NULL] の場合は設定不要です。

⑪ [SA ESP 認証鍵 (送信)]

送信用SAの認証鍵を設定します。⑨が [HMAC_SHA1_96] ならば160bit、[HMAC_MD5_96] ならば128bitに相当する16進数で設定してください。[認証なし] の場合は設定不要です。

⑫ [SA ESP SPI (送信)]

送信用SAのSPIの値を設定します。
256～4294967295の間で設定してください。

⑬ [SA ESP 暗号鍵 (受信)]

受信用SAの暗号鍵を設定します。
⑧が [AES] ならば128bit、[3DES] ならば192bit、[DES] ならば64bitに相当する16進数で設定してください。[NULL] の場合は設定不要です。

⑭ [SA ESP 認証鍵 (受信)]

受信用SAの認証鍵を設定します。
⑨が [HMAC_SHA1_96] ならば160bit、[HMAC_MD5_96] ならば128bitに相当する16進数で設定してください。[認証なし] の場合は設定不要です。

⑮ [SA ESP SPI (受信)]

受信用SAのSPIの値を設定します。
256～4294967295の間で設定してください。設定値はSAを識別するためのID番号として使用されるので、受信用のSPIとして、他のESPのSPIと同じ値を指定しないようにご注意ください。

- ⑤の [IPsecプロトコル] を [AH] または [ESPとAH] に設定した場合、⑯ [SA AH 認証アルゴリズム] ～ ⑳ [SA AH SPI (受信)] の設定が必要になります。

⑯ [SA AH 認証アルゴリズム]

AHの認証アルゴリズムを、接続先の機器がサポートしている認証アルゴリズムにあわせて、[HMAC_SHA1_96] または [HMAC_MD5_96] から選択します。

⑰ [SA AH 認証鍵 (送信)]

送信用SAの認証鍵を設定します。
⑯が [HMAC_SHA1_96] ならば160bit、[HMAC_MD5_96] ならば128bitに相当する16進数で設定してください。

⑱ [SA AH SPI (送信)]

送信用SAのSPIの値を設定します。
256～4294967295の間で設定してください。

⑲ [SA AH 認証鍵 (受信)]

受信用SAの認証鍵を設定します。
⑯が [HMAC_SHA1_96] ならば160bit、[HMAC_MD5_96] ならば128bitに相当する16進数で設定してください。

⑳ [SA AH SPI (受信)]

受信用SAのSPIの値を設定します。
256～4294967295の間で設定してください。設定値はSAを識別するためのID番号として使用されるので、受信用のSPIとして、他のAHのSPIと同じ値を指定しないようにご注意ください。

 重要

- カメラを IPsec で運用するためには、あらかじめ通信相手やネットワークの設定が必要です。これらの設定についてはシステム管理者にお問い合わせください。
- IPsec で接続するには、カメラのIPアドレスをマニュアル設定してください。
接続元IPv4アドレスでは、[ネットワーク] > [IPv4アドレス設定方式] > [マニュアル設定] で設定したIPv4アドレスを使用してください。
接続元IPv6アドレスでは、[ネットワーク] > [IPv6アドレス(手動設定)] で設定したIPv6アドレスを使用してください。
- [IPsec] メニューで設定を変更する場合は、起動中のWebブラウザからカメラに接続できなくなる可能性があります。[[再起動項目] 再起動が必要となる項目の設定] の「重要」(P. 76) に記載している注意事項を事前にご確認ください。

 メモ

IPsec使用時は、映像配信性能が低下します。

[SSL/TLS] HTTP通信の暗号化の設定

ここでは次の設定ができます。

- **証明書**
SSL/TLS証明書を作成します。
- **証明書の管理**
SSL/TLS証明書を管理します。
- **暗号化通信**
暗号化通信の使用を設定します。

証明書

① 自己証明書の作成	実行
② 証明書の状態	インストールされています
③ 国名 (C) 2文字	JP
④ 都道府県名 (ST) 128文字以内	Tokyo
⑤ 市区町村名 (L) 128文字以内	Ohta-ku
⑥ 組織名 (O) 64文字以内	Canon Inc.
⑦ 組織単位名 (OU) 64文字以内	Network Camera Div.
⑧ 一般名 (CN) 64文字以内	test.canon.co.jp
⑨ 有効期限開始日 yyyy/mm/dd	2013/04/01
⑩ 有効期限終了日 yyyy/mm/dd	2013/04/01

① [自己証明書の作成]

次の各項目の入力を終えた後、[実行] をクリックすると、自己証明書の作成を行います。メッセージに従ってシステムを再起動してください。作成された証明書は、再起動後に有効になります。

メモ

証明書の作成には時間がかかるため、映像配信やアップロードなどの処理は停止することをお勧めします。

② [証明書の状態]

証明書がインストールされていない場合は、[インストールされていません] と表示され、証明書をインストールした場合は、[インストールされています] と表示されます。

③ [国名 (C)]

国名コードを入力します。

④ [都道府県名 (ST)]、[市区町村名 (L)]、[組織名 (O)]、[組織単位名 (OU)]、[一般名 (CN)]

都道府県名、市区町村名、組織名、組織単位名、一般名をASCII文字 (スペースまたは印字可能文字) で入力します。一般名 (必須) には、FQDN形式のホスト名などを設定します。

⑤ [有効期限開始日]、[有効期限終了日]

作成する証明書の有効期限を2001/01/01~2031/12/31の範囲で設定します (自己証明書の作成時は必須)。

重要

自己証明書はセキュリティ上、動作テストなど完全なセキュリティが確保されていなくても問題ない場合に使用することを推奨します。システム運用時には、CA 局から発行される証明書を取得し、インストールしてください。

証明書の管理

① 証明書署名要求の生成	実行
② 証明書署名要求内容表示	実行
③ サーバー証明書のインストール	参照... 実行
④ 中間層の証明書のインストール	参照... 実行
⑤ 証明書の削除	実行
⑥ サーバー証明書内容表示	実行
⑦ 自己CA証明書	実行
⑧ バックアップ	実行
⑨ リストア	参照... 実行

① [証明書署名要求の生成]

[実行] をクリックすると、サーバー秘密鍵、自己認証局秘密鍵を作成し、証明書署名要求の生成を行います。処理が終わると、別ウィンドウに証明書署名要求が表示されます。

メモ

証明書署名要求の生成には時間がかかるため、映像配信やアップロードなどの処理は停止することをお勧めします。

② [証明書署名要求内容表示]

[実行] をクリックすると、証明書署名要求の内容が表示されます。

③ [サーバー証明書のインストール]

サーバー証明書をインストールします。[参照] でインストールする証明書ファイルを選択して、[実行] をクリックします。インストールした証明書は、再起動後に有効になります。

④ [中間層の証明書のインストール]

中間層の証明書をインストールします。[参照] でインストールする証明書ファイルを選択して、[実行] をクリックします。インストールした証明書は、再起動後に有効になります。

メモ

中間層証明書とともにクロスルート証明書もインストールするときは、あらかじめクロスルート証明書と中間層証明書をテキストエディターなどで1つのファイルに連結し、中間層証明書としてインストールしてください。

⑤ [証明書の削除]

[実行] をクリックすると、証明書を削除します。ただし、SSL通信を行う設定になっていると証明書の削除はできませんので、[SSL通信] を [使用しない] に設定してから実行してください。なお、削除は、再起動後に有効になります。

⑥ [サーバー証明書内容表示]

[実行] をクリックすると、証明書の内容が表示されます。

⑦ [自己CA証明書]

SSL通信のテストなどの目的で使用しますが、通常は使用しません。

⑧ [バックアップ]

[実行] をクリックすると、証明書と秘密鍵のバックアップを行います。SSL通信でのみ行えます。

⑨ [リストア]

バックアップされている証明書と秘密鍵をインストールします。[参照] でバックアップファイルを選択して、[実行] をクリックします。SSL通信でのみ行え、再起動後に有効になります。

暗号化通信

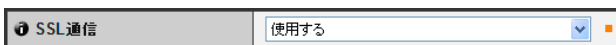

① [SSL通信]

SSL通信の設定を [使用しない] または [使用する] から選択します。設定は再起動後に有効になります。

ただし、証明書がインストールされていない場合、SSL通信の設定を [使用する] に変更できません。

メモ

- SSL鍵生成には数分かかる場合があります。
- SSL通信時は、映像配信性能が低下します。
- カメラにインストールされる証明書の種類によっては、Webブラウザが証明書を受け入れるかどうかのダイアログを表示することがないため、接続できないことがあります。この場合にはCA局の証明書をWebブラウザに登録してください。

[メモリーカード] SDメモリーカードの各種操作や設定

ここでは次の設定ができます。

- SDカードの操作
SDメモリーカードの操作を行います。
- SDカードの情報
SDメモリーカードの情報を表示します。

SDカードの操作 (アンマウント状態)

① マウント / アンマウント	マウント実行
② 動作設定	ログと映像を保存する
③ 映像フォーマット	JPEG
④ イベント前バッファ (枚数) 0~100	0
⑤ イベント後バッファ (枚数) 0~100	0
⑥ 映像の上書き	無効
⑦ フォーマット	実行

① [マウント/アンマウント]

アンマウント状態のときは、[マウント実行] が表示されます。[マウント実行] をクリックすると、SDメモリーカードがマウントされます。

メモ

SDメモリーカード、SDHCメモリーカードおよびSDXCメモリーカードを使用できます。

SDメモリーカードをカードスロットにセットした場合は、自動的にマウントされます。また、起動時にカメラにSDメモリーカードがセットされている場合も、自動的にマウントされます。

SDメモリーカードの出し入れの操作は、『設置ガイド』の「SDメモリーカードご利用の場合」を参照してください。

② [動作設定]

SDメモリーカードへの書き込み動作を、[ログを保存する] または [ログと映像を保存する] から選択します。

メモ

- SDメモリーカードには、次の設定または操作によって映像が記録されます。
 - 録画ストリームの使用中にネットワークに異常が発生したとき
 - [イベント] メニュー (P. 62) の [映像記録動作] を [SDカードに記録] にしたうえで、イベント (音量検知、外部デバイス入力、タイマー) の設定を有効にして [映像記録] で [実行する] を選択
 - 管理者ビューワーから手動でSDメモリーカードに記録 (P. 142)
- SDメモリーカードの空き領域がなくなった場合、新しいファイルは保存されません。

③ [映像フォーマット]

SDメモリーカードに記録する映像フォーマットを [JPEG] または [H.264] から選択します。[H.264] を選択した場合は、[映像] の [ビットレート制御] で [ビット

レート制御する] を選択してください。[イベント] メニューの [映像記録動作] (P. 62) で [SDカードに記録] が選択されている場合に、ここで設定されたフォーマットで映像が記録されます。

メモ

- [映像フォーマット] で [JPEG] を選択した場合、記録される映像のフレームレートは常に 1 fps となります。
- 録画ストリームの使用中にネットワークに異常が発生したときは、[映像フォーマット] の設定にかかわらず JPEG で映像が保存されます (フレームレートは 1 fps 固定です)。
- 記録される映像のサイズと映像品質は、[映像] メニューでの設定に従います。

④ [イベント前バッファ (枚数)] / [イベント前バッファ (秒)]

イベント発生前にバッファに保存される映像の枚数または秒数を設定します。[映像フォーマット] で [JPEG] が選択されているときは枚数の最大値、[H.264] が選択されているときは秒数の最大値となります。

⑤ [イベント後バッファ (枚数)] / [イベント後バッファ (秒)]

イベント発生後にバッファに保存される映像の枚数または秒数を設定します。[映像フォーマット] で [JPEG] が選択されているときは枚数の最大値、[H.264] が選択されているときは秒数の最大値となります。

⑥ [映像の上書き]

イベント発生時にSDメモリーカードに映像を記録する場合の、映像の上書き設定を [有効]、[無効] から選択します。[有効] を選択すると、イベントとタイマーにより記録された映像が上書きされます。上書きは、イベントまたはタイマーそれぞれの記録ファイル数 (10万ファイル) を超えた場合に行われます。SDメモリーカードの容量が足りない場合には上書きは行われません。

重要

- H.264の映像をSDメモリーカードに保存する場合、[映像] の [H.264] 設定で次の制限があります。
 - [ビットレート制御] は [ビットレート制御する] しか選択できません。
 - [目標ビットレート (kbps)] は [3072] 以下しか選択できません。
 - [Iフレーム間隔 (秒)] は [0.5]、[1]、[1.5] のいずれかしか選択できません。
- [イベント前バッファ] および [イベント後バッファ] の設定は最大値であり、状況によっては設定した映像枚数または秒数で映像が記録されないことがあります。

⑦ [フォーマット]

[実行] をクリックすると、SDメモリーカードのフォーマットが行われます。

SDカードの操作 (マウント状態)

① マウント/アンマウント	アンマウント実行
② 動作設定	ログと映像を保存する
③ 映像フォーマット	JPEG
④ イベント前バッファ(枚数) 0~100	0
⑤ イベント後バッファ(枚数) 0~100	0
⑥ 映像の上書き	無効
⑦ 映像の削除	実行
⑧ 映像管理情報の再作成	実行

① [マウント/アンマウント]

マウント状態のときは、[アンマウント実行] が表示されます。[アンマウント実行] をクリックすると、SDメモリーカードがアンマウントされます。

重要

カメラの電源をオフにする場合や、SDメモリーカードを取り出す場合は、必ずアンマウント処理を行ってください。アンマウントしていない場合、管理ファイル異常となることや、SDメモリーカードへのアクセスができなくなることがあります。

② [動作設定]、[映像フォーマット]、[イベント前バッファ]、[イベント後バッファ]、[映像の上書き]「SDカードの操作 (アンマウント状態)」と同様です。

③ [映像の削除]

[実行] をクリックすると、SDメモリーカードの映像を削除します。削除中は、[実行] の右にインジケータが表示されます。

メモ

- 映像の削除には、40分以上かかる場合があります。
- 映像の削除には時間がかかる場合があるため、映像配信やアップロードなどの処理は停止することをお勧めします。

④ [映像管理情報の再作成]

[実行] をクリックすると、映像管理情報の再作成を行います。再作成中は、[実行] の右にインジケータが表示され、この間SDメモリーカードにアクセスできません。

メモ

- 映像管理情報の再作成には90分以上かかる場合があります。
- 映像管理情報の再作成には時間がかかる場合があるため、映像配信やアップロードなどの処理は停止することをお勧めします。

SDカードの情報

① SDカードの認識	マウントされています
② SDカードの操作状態	操作可能
③ 映像管理情報の状態	正常
④ 映像保存	保存不可
⑤ SDカード容量(KB)	1984640
⑥ 使用容量(KB)	1019360

① [SDカードの認識]

SDメモリーカードの状態を表示します。[SDカードが入っていません]、[マウントされていません]、[マウントされています] の3つの状態があります。

② [SDカードの操作状態]

SDメモリーカードの操作の状態を表示します。次の3つの状態があります。

- [操作可能]: 各種操作を実行できる状態。
- [映像管理情報を再作成中]: 映像管理情報の再作成が行われています。他の操作はできません。
- [映像削除中]: 映像を削除しています。他の操作はできません。

③ [映像管理情報の状態]

映像管理情報の状態を表示します。次の2つの状態があります。

- [正常]: 映像管理情報は正常です。
- [映像管理情報の再作成が必要]: 管理ファイルが壊れているか、保存されている映像と管理ファイルとの整合性がとれていない状態です。[映像管理情報の再作成] の [実行] をクリックして映像管理情報を再作成する必要があります。

④ [映像保存]

SDメモリーカードへの映像の保存の可/不可を表示します。

- [保存可]: SDメモリーカードへ保存が可能です。
- [保存不可]: SDメモリーカードへの保存ができません。この場合、SDメモリーカードがマウントされていない、映像ファイル数が上限に達している、映像管理ファイルが壊れている、書き込み禁止状態になっているなどの理由が考えられます。

⑤ [SDカード容量 (KB)]

SDメモリーカードの容量を表示します。

⑥ [使用容量 (KB)]

SDメモリーカードの使用容量を表示します。

重要

SDメモリーカードに記録された情報内容は、「個人情報」に該当する場合があります。カメラが廃棄、譲渡、修理などで第三者に渡る場合には、その取り扱いに十分に注意してください。

メモ

- SDメモリーカードに保存されたファイルへのアクセス方法は、「SDメモリーカードのアクセスについて」(P. 146)を参照してください。
- SDメモリーカードに映像を蓄積できる映像のファイル数の上限は、記録方法にかかわらず**10万**ファイルです。

[再起動項目] 再起動が必要となる項目の設定

ここでは設定の変更を行った際、再起動が必要となる次の項目を集めています。

- LAN、IPv4、IPv6、**設置条件 (VB-H41のみ)**、HTTPサーバー

LAN	
① LANインターフェース	オート
② 最大パケットサイズ 576~1500	1500
IPv4	
③ IPv4アドレス設定方式	マニュアル設定
④ IPv4アドレス	192.168.100.1
⑤ サブネットマスク	255.255.255.0
⑥ IPv4デフォルトゲートウェイアドレス	
⑦ AutoIPの使用	使用する
IPv6	
⑧ IPv6の使用	使用する
⑨ 自動設定 (RA)	有効
⑩ 自動設定 (DHCPv6)	有効
⑪ IPv6アドレス (手動設定)	
⑫ プレフィックス長 16~128	64
⑬ IPv6デフォルトゲートウェイアドレス	
設置条件	
⑭ ドーム	使用しない
HTTPサーバー	
⑮ 認証方式	Digest認証
⑯ HTTPポート番号 80,1024~65535	80
⑰ HTTPSポート番号 443,1024~65535	443

① [LAN]

LAN インターフェース、最大パケットサイズの設定 (P. 47)

② [IPv4]

IPアドレスなど、IPv4の設定 (P. 47)

③ [IPv6]

IPv6の使用についての設定 (P. 48)

④ [設置条件] H41

ドームの設定 (P. 54)

⑤ [HTTPサーバー]

認証方式、HTTP、HTTPSポート番号の設定 (P. 61)

重要

ネットワークの接続に関わる設定で、起動中のWebブラウザからカメラに接続できなくなる可能性のある設定値を変更した場合、確認のダイアログが表示され注意を促します。

変更した設定を適用する場合は、[OK] をクリックしてください。

設定変更によってカメラが再起動したあと、カメラに再接続できない場合があります。このとき、カメラに再接続するためのURIの候補があれば表示されます。

カメラに再接続する場合は、表示されたURIをお試しください。表示されたURIでカメラに接続できない場合は、システム管理者にお問い合わせください。

* [再起動項目] メニューで、ネットワークの接続に関わる設定は [LANインターフェース]、[最大パケットサイズ]、[IPv4アドレス設定方式]、[IPv4アドレス]、[サブネットマスク]、[IPv4デフォルトゲートウェイアドレス]、[AutoIPの使用]、[IPv6の使用]、[自動設定 (RA)]、[自動設定 (DHCPv6)]、[IPv6アドレス (手動設定)]、[プレフィックス長]、[IPv6デフォルトゲートウェイアドレス]、[HTTPポート番号]、[HTTPSポート番号] です。

[メンテナンス]

イベントログや現在の設定状況表示、メンテナンスの実行

ここでは次の項目を使用できます。

- **表示と実行**
カメラの設定の表示や初期化を行います。

表示と実行

① ログを見る	表示	
② 現在の設定を見る	表示	
③ 再起動	実行	■
④ 初期設定に戻す	実行	■

① [ログを見る]

カメラの動作および各種ビューワーなどとの接続の履歴を表示します。

② [現在の設定を見る]

現在の設定を一覧表示します。

③ [再起動]

カメラを再起動します。

④ [初期設定に戻す]

カメラの管理者パスワード、ネットワーク設定、日付、時刻、タイムゾーン、SSL証明書、暗号化通信、ホストアクセス制限を除くすべての設定項目について、ユーザーの設定値を破棄して工場出荷設定に戻します。実行すると、自動的に再起動を行います。

注意



禁止

- [初期設定に戻す]の実行中は、カメラの電源を絶対に切らないでください。電源を切ると、正常に起動しなくなる場合があります。
- **H41** 初期化動作中は絶対にカメラヘッドに触らないでください。正しく初期化されなかったり、故障の原因になる場合があります。

メモ

- [初期設定に戻す]で、工場出荷設定の状態に戻す際には、現在の各設定値を控えた後に行うことをお勧めします (P. 166)。
- リセットスイッチによっても工場出荷設定に戻すことができますが、カメラの日付と時刻以外すべての設定が工場出荷設定に戻るのご注意ください (P. 165)。

6章

管理ツール

- プライバシーマスクの設定
- パノラマ画像の登録 **H41**
- 可視範囲の設定 **H41**
- カメラのプリセット設定
- インテリジェント機能の設定
- ログの閲覧
- SDメモリーカードの映像の管理

管理ツールの概要

管理ツールは、ネットワーク経由でカメラの設定や動作状況の確認、ログ取得を行うための複数のツールで構成されています。

管理ツール (P. 82)

管理ツールのトップページです。ここから各ツールを起動できます。



プライバシーマスク設定ツール (P. 83)

見せたくない領域にプライバシーマスクを設定して、見えないようにするツールです。マスクは8箇所まで設定でき、きめ細かくプライバシーを保護できます。

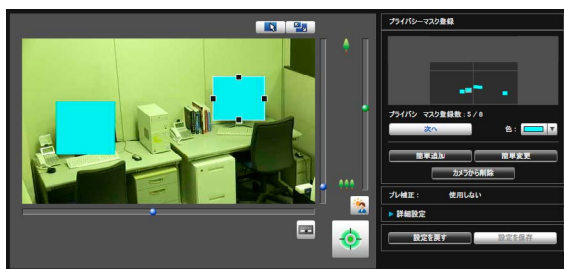

パノラマ作成ツール (P. 87)

H41

カメラが撮影可能な全領域を表示するパノラマ画像の作成ツールです。パノラマ画像を撮影して登録するとビューワーのパノラマ表示パネルに表示されます。また、可視範囲やプリセットの設定を行う際にも表示されるため、設定した領域が、全領域のどの部分を占めているのかが一目でわかります。



可視範囲設定ツール (P. 90)

H41

可視範囲設定を、視覚的に行うことのできるツールです。パノラマによるプレビューを参照しながら、マウス操作での範囲設定が行えます。

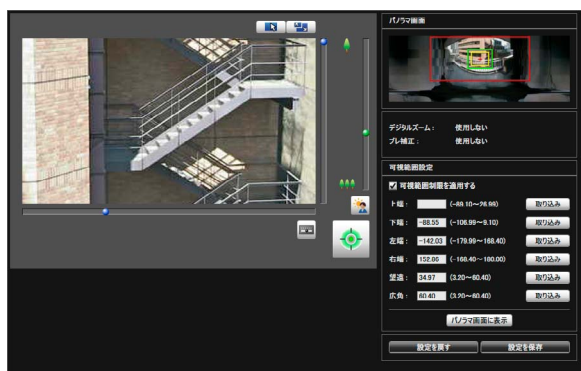

プリセット設定ツール (P. 94)

プリセットやホームポジションを、視覚的に設定できるツールです。パノラマや全体画像によるプレビューを参照しながら、マウス操作での設定が行えます。また、複数のプリセットを巡回して監視を行う [プリセット巡回] を設定できます。

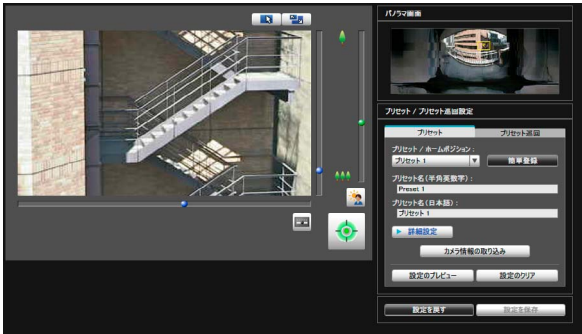

インテリジェント機能設定ツール (P. 101)

被写体が動くことで映像の一部に変化があった場合、その時点でアップロード、ビューワーへの通知、ログの記録などを行うインテリジェント機能を設定するためのツールです。条件を設定することで、「動体」、「置き去り」、「持ち去り」、「いたずら」、「通過」などのイベントを検知させることもできます。カメラの映像を見ながら、検知領域および検知ラインの位置や大きさ、検知条件の設定などが行えます。



ログビューワー (P. 113)

カメラに記録されている動作状況のログを閲覧できるビューワーです。



メモ

Windowsのコントロールパネルでの [地域と言語] の設定に関わらず、数値の小数点は常に「.」で表示されます。また、日付は「yyyy/mm/dd」または「mm/dd」、時刻は「hh:mm:ss」の形式で表示されます (y、m、d、h、m、s はそれぞれ、年、月、日、時、分、秒を表します)。

録画映像ユーティリティ (P. 117)

カメラに挿入されている SD メモリーカードに記録された映像を閲覧・管理するユーティリティです。記録されている映像の一覧表示、映像の再生や削除、ダウンロードなどの操作ができます。



管理ツールにアクセスする

管理ツールを起動する

管理ツールは、カメラのトップページからアクセスして起動します。

1 カメラのトップページを起動する (P. 42)

2 [管理ツール] をクリックする

ユーザー認証のための画面が表示されます。

3 ユーザー名とパスワードを入力し、[OK] をクリックする (P. 42)

管理ツールのトップページが表示されます。



① [管理者ビューワーへ]

クリックすると管理者ビューワーが起動します。

② [設定ページへ]

クリックすると設定メニューが起動します。

③ [トップページへ]

クリックするとカメラのトップページに移動します。

④ [管理ツール]

各ツールのボタンをクリックして、管理ツールを起動します。

メモ

- 各管理ツールを初めて起動するときは、ソフトウェアが PC にダウンロードされるまで、5～10 秒程度お待ちください。2 回目からは素早く起動します。なお、SSL 暗号通信でアクセスしている場合は、さらにダウンロードに時間がかかります (20～30 秒程度)。
- プライバシーマスク設定ツール/パノラマ設定ツール/可視範囲設定ツール/プリセット設定ツール/インテリジェント機能設定ツールは同時に起動できません。

重要

[管理ツール] を利用する PC には、管理ツール証明書をインストールする必要があります。(P. 26)

プライバシーマスク設定ツール

カメラ画像の、特定の領域が見えないようにプライバシーマスクをかけるツールです。

H41 カメラのパン・チルト・ズーム動作を行った場合でも、プライバシーマスク領域はカメラ画像に追従します。



プライバシーマスク設定ツールの表示画面について

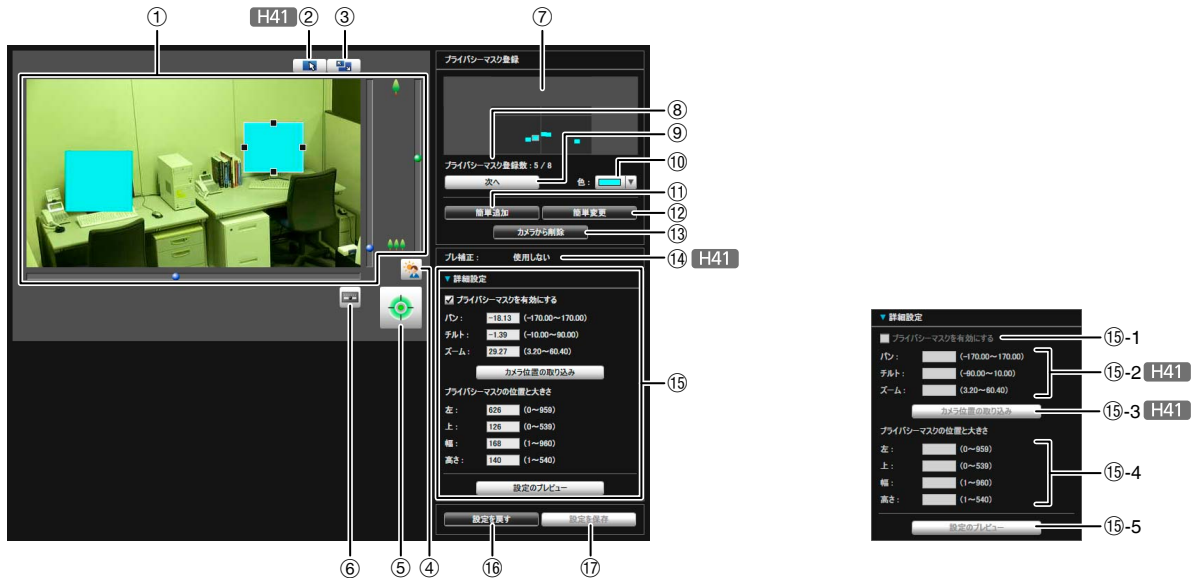

① 映像表示部

現在のカメラ映像が表示されます。プライバシーマスクのサイズ変更・移動ができます。

H41

カメラのパン・チルト・ズームなどの操作は、VB-H41/610/710ビューワーと同じです。詳しくは、「ビューワーの操作方法」(P. 128)を参照してください。

② [マウス操作切替] ボタン **H41**

ボタンをクリックするたびに **🖱️** と **+** の間で切り換わり、映像表示部でのマウス操作が変わります。

ボタンが **🖱️** の状態のとき、プライバシーマスクのサイズ変更・移動ができます。このとき、カメラの向きは変わりません。

ボタンが **+** の状態のとき、カメラのパン・チルト操作ができます。

③ [画面サイズ切替] ボタン

ボタンをクリックするたびに、映像表示部のスクリーンサイズが「480x270」または「960x540」に切り換わります。

④ [逆光補正] ボタン

逆光補正の入/切をします。映像が逆光で暗いときに使用すると効果があります。

⑤ [カメラ制御権取得/解放] ボタン

カメラ制御権を取得/解放するためのボタンです。詳しくは、「カメラ制御権の取得」(P. 130)を参照してください。管理者ビューワーなど他でカメラ制御権が取得されていなければ、プライバシーマスク設定ツールを起動した時点で、制御権が取得されます。

⑥ [管理者コントロール] ボタン

管理者コントロールパネル (P. 121) を表示します。

⑦ 登録済みプライバシーマスク領域表示エリア

(カメラ撮影可能エリア)

カメラの物理的な撮影可能領域の、どの部分にプライバシーマスクが設定されているかを確認できます。

H41

カメラにパノラマ画像が登録されていても、ここには表示されません。

⑧ [プライバシーマスク登録数]

登録されているプライバシーマスクの数を表示します。最大8個のプライバシーマスクを設定できます。

⑨ [次へ]

複数のプライバシーマスクを設定している場合、ボタンをクリックして、選択中のプライバシーマスクを切り換えます。

⑩ [色]

プライバシーマスク領域の表示色を選択します。すべてのプライバシーマスク領域が、選択した色に設定されます。

⑪ [簡単追加]

プライバシーマスク領域を追加して、カメラに保存します。

⑫ [簡単変更]

プライバシーマスク領域の変更を反映して、カメラに保存します。

⑬ [カメラから削除]

選択中のプライバシーマスク領域をカメラから削除します。

⑭ [ブレ補正] H41

カメラのブレ補正の使用状態を表示します。ブレ補正は、設定ページの [カメラ] で設定します (P. 53)。

⑮ [詳細設定]

詳細設定の項目を表示します。

⑮-1 [プライバシーマスクを有効にする] チェックボックス

選択しているプライバシーマスク領域の設定を有効にする場合、チェックボックスをチェックします。

⑮-2、⑮-3 [カメラ位置の取り込み] H41

現在のカメラアングルを取り込みます。カメラのパン・チルト・ズームの値を取り込み、⑮-2に表示します。

⑮-4 [プライバシーマスクの位置と大きさ]

プライバシーマスクの位置の左、上、幅、高さを設定します。

⑮-5 [設定のプレビュー]

[詳細設定] の設定内容を、映像表示部と登録済みプライバシー領域表示エリア (カメラ撮影可能エリア) に反映します。

⑯ [設定を戻す]

ツール画面上で設定した内容を破棄し、カメラに保存されている設定内容に戻します。

⑰ [設定を保存]

[詳細設定] で設定したプライバシーマスクの設定をカメラに保存します。

プライバシーマスク領域を設定する

カメラの映像を確認しながら、プライバシーマスク領域を設定します。

1 カメラの制御権が取得されていない場合は、[カメラ制御権取得/解放] ボタンをクリックして、制御権を取得する

2 プライバシーマスク領域の位置と大きさを設定する

映像表示部に、プライバシーマスク領域を示すプレビュー枠が表示されます。



サイズを変更する場合は、プレビュー枠の四辺の■をドラッグします。プライバシーマスク領域の移動は、枠内をドラッグします。

変更を取り消して、カメラに保存されている設定に戻す場合は、[設定を戻す] をクリックします。

3 [簡単追加] をクリックして、プライバシーマスク領域を保存する

設定したプライバシーマスク領域がカメラに保存されます。

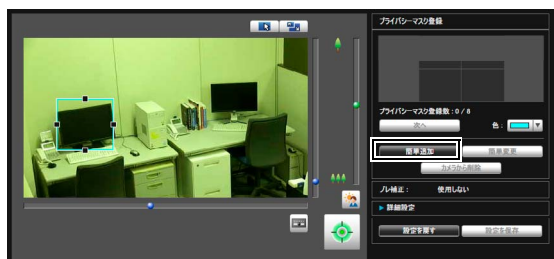

最大8個のプライバシーマスクを設定できます。続けてプライバシーマスク領域を設定する場合は、設定操作を繰り返してください。

4 プライバシーマスク領域を確認する

プライバシーマスク領域を保存すると、映像表示部と登録済みプライバシーマスク領域表示エリア (カメラ撮影可能エリア) にプライバシーマスク領域が表示されます。

VB-H41

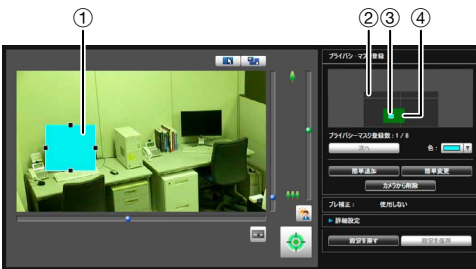

VB-H610VE/VB-H610D/VB-H710F

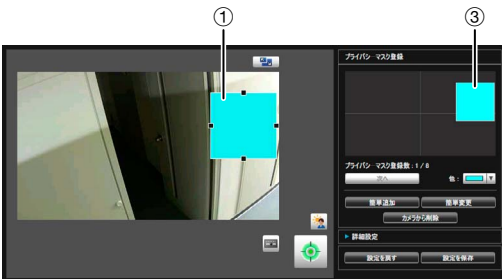

① プライバシーマスク領域

有効に設定されているプライバシーマスクは領域内が塗りつぶされて表示されます。無効に設定されているプライバシーマスクは枠のみ表示されます。

② 可視範囲領域 **H41**

可視範囲設定ツールで設定した領域です。

③ プライバシーマスク領域

[プライバシーマスクを有効にする] がチェックされているプライバシーマスクは、領域内が塗りつぶされて表示されます。チェックされていないプライバシーマスクは枠内に斜線が表示されます。

④ 最大広角領域 **H41**

最大広角時のカメラアングルの領域です。③ プライバシーマスク領域のドラッグ操作中のみ表示されます。

重要

- プライバシーマスクが設定されている領域も、インテリジェント機能の検知対象となります。被写体の動きが見えることがあります。
- プライバシーマスクは、カメラから配信されるすべての画像 (ライブ映像、アップロード画像、録画映像、SDメモリーカードに記録される画像) に適用されます。

H41

- デジタルズーム領域では、プライバシーマスクの設定はできません。
- 最大望遠に近いズーム位置でプライバシーマスクを設定した場合、指定位置から若干ずれることがあります。
- プライバシーマスク領域は隠したい領域より大きめに設定してください。また、設定後にカメラのパン・チルト・ズームを実際に動かして、カメラの向きが変わっても隠したい領域が表示されないことを必ず確認してください。
- パノラマ作成ツールでパノラマ画像を保存したあとでプライバシーマスクの設定を変更した場合は、パノラマ作成ツールでパノラマ画像を作成し直してください。
- プレ補正の設定を変更してから、プライバシーマスクを再設定する場合は、すべてのプライバシーマスクの位置と大きさを再設定してください。

プライバシーマスク領域を変更/削除する

変更のしかた

1 変更したいプライバシーマスク領域を選択する

登録済みプライバシーマスク領域表示エリア (カメラ撮影可能エリア) で、変更したいプライバシーマスク領域をクリック、または、[次へ] でプライバシーマスク領域を選択します。

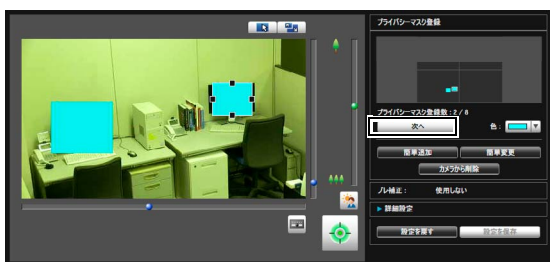

2 プライバシーマスク領域の位置とサイズを変更する

プライバシーマスク領域はマウス操作、または数値入力で変更できます。

数値入力する場合

[詳細設定] をクリックします。

[プライバシーマスクの位置と大きさ] を数値で入力し、[設定のプレビュー] をクリックしてプレビュー枠の位置と大きさを確認します。

H41

[カメラ位置の取り込み] をクリックすると、現在のパン・チルト・ズームの値を取り込むことができます。

変更を取り消して、カメラに保存されている設定に戻す場合は、[設定を戻す] をクリックします。

3 [簡単変更] をクリックして、プライバシーマスク領域を保存する

変更したプライバシーマスク領域がカメラに保存されます。

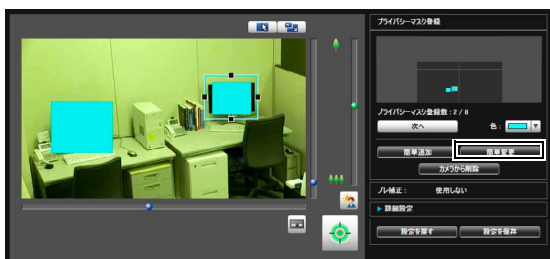

メモ

無効に設定されているプライバシーマスクを選択して、[簡単変更] をクリックすると、設定が有効に変更されます。

削除のしかた

削除したいプライバシーマスク領域を選択し、[カメラから削除] をクリックします

カメラに保存されたプライバシーマスク領域が削除されます。

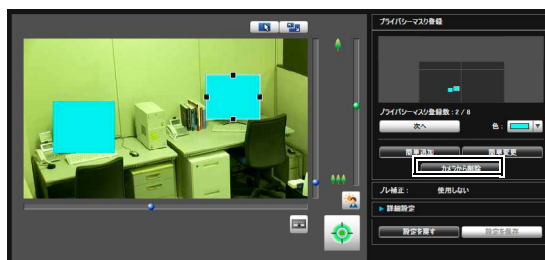

カメラが撮影可能な全領域を表示するパノラマ画像の撮影・作成ツールです。ビューワーでパン・チルト・ズーム操作を行う際やプリセットの設定などを行う際に、設定した領域が、全領域のどの部分を占めているのかが一目でわかります。

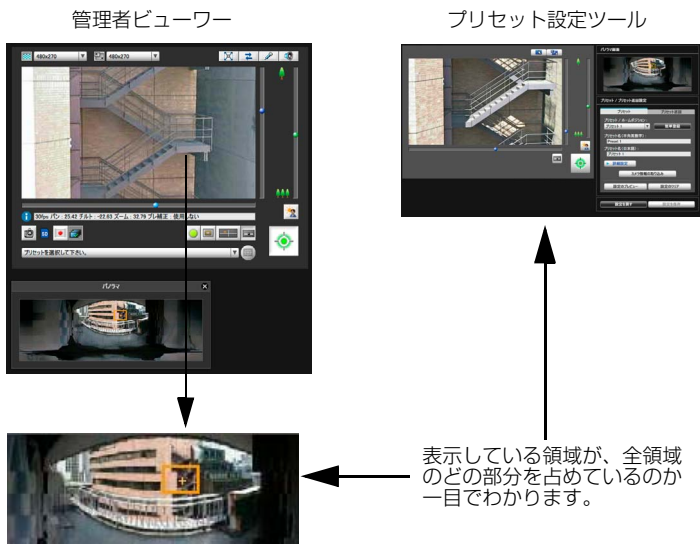

重要

プライバシーマスク設定ツールでプライバシーマスクの設定を変更した場合、パノラマ画像に新しいプライバシーマスク設定を反映させるため、パノラマ画像の再作成をお勧めします。

パノラマ作成ツールの表示画面について



- ① [カメラから読み込み]
カメラに保存されているパノラマ画像を表示します。
- ② [カメラに保存]
現在表示されているパノラマ画像をカメラに保存します。
- ③ [ファイルから読み込み]
JPEG ファイルをパノラマ画像として表示します。
- ④ [ファイルに保存]
現在表示されているパノラマ画像を JPEG ファイルとして保存します。
- ⑤ 作成日時
パノラマ画像の撮影日時、または JPEG ファイルからパノラマ画像を読み込んだ日時を表示します。
- ⑥ [クリア]
現在表示されているパノラマ画像を削除します。
- ⑦ パノラマ画像表示領域
パノラマ画像を表示します。
- ⑧ [撮影の中止]
パノラマ画像の撮影を中止します。
- ⑨ [パノラマ作成の開始]
パノラマ画像の撮影を開始します。
- ⑩ [パノラマ作成の終了]
撮影したパノラマ画像を確定します。
- ⑪ ステータス表示
[撮影中...] など、パノラマ画像撮影時の状態などを表示します。
- ⑫ [露出のロック]
自動露出のロック位置を [パノラマの中心]、[現在のカメラ位置] から選択します。
- ⑬ [ホワイトバランスのロック]
ホワイトバランスの設定を [ロックしない]、[パノラマの中心]、[現在のカメラ位置] から選択します。
- ⑭ [フォーカスのロック]
フォーカスの設定を [ロックしない]、[パノラマの中心]、[現在のカメラ位置] から選択します。

パノラマ画像を撮影する

1 [パノラマ作成の開始] をクリックする

撮影が開始されます。
必要に応じて、[露出のロック]、[ホワイトバランスのロック]、[フォーカスのロック] の設定を変更してください。



途中で撮影を中止したい場合は [撮影の中止] をクリックします。



パノラマ画像にマウスのポインターをあわせると、白い格子枠が表示されます。枠内にポインターをあわせ、右クリックして [再撮影] を選択すると、その部分のみ撮影し直すことができます。



パノラマ画像全体を撮影し直す場合は、再度 [パノラマ作成の開始] をクリックします。

メモ

- パノラマ画像の撮影中は、一時的にブレ補正機能が解除されます。
- パノラマ画像の作成中は、管理者以外の接続が切断されます。
- 設定ページの [映像] > [JPEG] の [最大フレームレート：映像送信] の値を小さく設定すると、パノラマ撮影が遅くなります。

2 撮影が完了し、その画像でよければ [パノラマ作成の終了] をクリックする

パノラマ画像を保存/削除する

パノラマ作成が終了したら、カメラに送信してパノラマ画像を保存することで、画像が反映されます。

保存のしかた

[カメラに保存] をクリックし、表示されたダイアログで [OK] をクリックします

パノラマ画像がカメラに保存されます。



削除のしかた

1 カメラに保存したパノラマ画像を削除したい場合は、[クリア] をクリックする



パノラマ画像表示領域の画像がクリアされます。

2 [カメラに保存] をクリックし、表示されるダイアログで [OK] をクリックする

カメラに保存されたパノラマ画像が削除されます。

パノラマ画像を画像ファイルから開く/画像ファイルとして保存する

画像ファイルをパノラマ画像として開いたり、また、撮影したパノラマ画像を画像ファイルとして保存できます。扱う画像ファイルはパノラマ作成ツールで作成したJPEG画像のみです。

画像ファイルからの開きかた

[ファイルから読み込み] をクリックし、表示されたダイアログで、使用したい画像ファイルを選択します



保存のしかた

[ファイルに保存] をクリックし、表示されたダイアログで、保存するフォルダを選択し、ファイル名を入力します



可視範囲設定ツールは、カメラで撮影できる範囲を制限するツールです。可視範囲設定を行った場合は、ビューワーで表示可能な撮影範囲を制限できます。

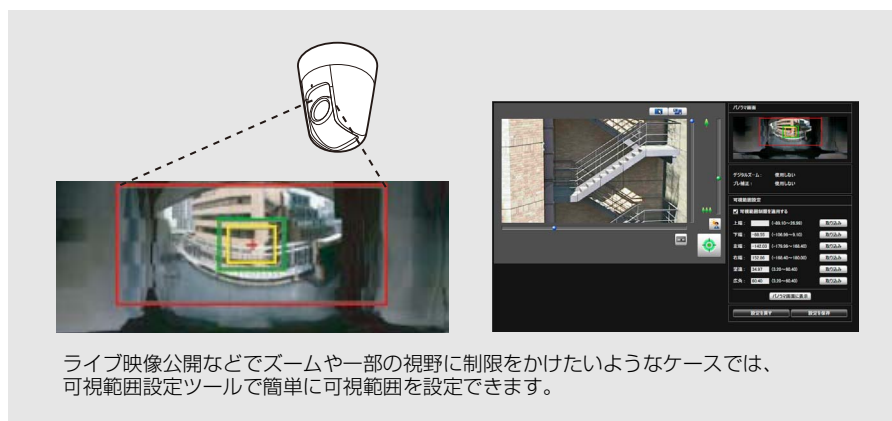

[可視範囲設定による制限の適用]

可視範囲設定ツールによる制限は次の場合に適用されます。

- 登録ユーザー権限で管理者ビューワーにアクセスした場合
- VBビューワーにアクセスした場合
- RM-Liteでアクセスした場合

可視範囲設定ツールの表示画面について

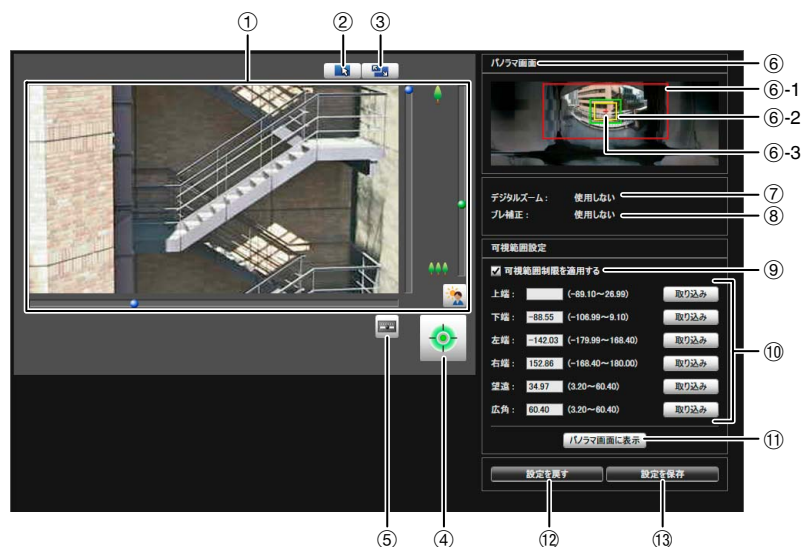

① 映像表示部

現在のカメラ映像が表示されます。
カメラのパン・チルト・ズームなどの操作は、VB-H41/610/710ビューワーと同じです。詳しくは、「ビューワーの操作方法」(P. 128)を参照してください。

② [マウス操作切替] ボタン

ボタンをクリックすると、**+** に切り換わります。この状態で映像表示部にマウスのポインターを移動してクリックすると、パン・チルト操作ができます。ボタンをもう一度クリックすると **+** に戻ります。

③ [画面サイズ切替] ボタン

ボタンをクリックするたびに、映像表示部のスクリーンサイズが「480 x 270」または「960 x 540」に切り換わります。

④ [カメラ制御権取得/解放] ボタン

カメラ制御権を取得/解放するためのボタンです。詳しくは、「カメラ制御権の取得」(P. 130)を参照してください。

⑤ [管理者コントロール] ボタン

管理者コントロールパネル (P. 121) を表示します。

⑥ [パノラマ画面]

カメラに登録されているパノラマ画像が表示されます。また、可視範囲設定値を再現した可視範囲制限プレビュー枠が表示され、ドラッグ操作で枠の変形を行い、可視範囲設定値に反映できます。

- 可視範囲制限プレビュー枠

- ⑥-1 パン・チルトプレビュー枠 (赤色枠)
..... 上・下・左・右端の視野の範囲
- ⑥-2 広角プレビュー枠 (緑色枠)
..... 広角制限設定 (撮影枠の制限)

⑥-3 望遠プレビュー枠 (黄色枠)

..... 望遠制限設定 (最大倍率の制限)

⑦ [デジタルズーム]

現在のカメラのデジタルズームの使用状態をリアルタイムで表示します。

⑧ [ブレ補正]

現在のカメラのブレ補正の使用状態をリアルタイムで表示します。

⑨ [可視範囲制限を適用する]

可視範囲制限を使用する場合は、チェックボックスをチェックします。

⑩ 可視範囲設定値入力ボックスおよび [取り込み]

可視範囲設定値入力ボックスに数値を入力することで設定値を変更できます。[取り込み] をクリックすると、現在のカメラアングルの値が可視範囲の設定値として取り込まれます。

- 可視範囲設定値

[上端] : 可視範囲の上端限界値。[取り込み] をクリックすると、現在のカメラアングルの上端値を取り込みます。

[下端] : 可視範囲の下端限界値。[取り込み] をクリックすると、現在のカメラアングルの下端値を取り込みます。

[左端] : 可視範囲の左端限界値。[取り込み] をクリックすると、現在のカメラアングルの左端値を取り込みます。

[右端] : 可視範囲の右端限界値。[取り込み] をクリックすると、現在のカメラアングルの右端値を取り込みます。

[望遠]：可視範囲の望遠限界値。[取り込み]をクリックすると、現在のカメラアングルのズーム値を取り込みます。

[広角]：可視範囲の広角限界値。[取り込み]をクリックすると、現在のカメラアングルのズーム値を取り込みます。

⑪ [パノラマ画面に表示]

現在の可視範囲の設定をパノラマ画面に適用します。この時点ではカメラに設定値は保存されません。必ず [設定を保存] を行ってください。

⑫ [設定を戻す]

ツール画面上で設定した内容を破棄し、カメラに保存されている設定内容に戻します。

⑬ [設定を保存]

設定した可視範囲設定をカメラに保存します。可視範囲設定を行った際は、必ず [設定を保存] でカメラに保存してください。

可視範囲を設定する

可視範囲は、可視範囲設定値入力ボックスに数値を入力するか、パノラマ画面の可視範囲制限プレビュー枠から、または映像表示部のカメラアングルから設定値を変更できます。お使いの環境または目的に応じて選択してください。

■ パノラマ画像上のプレビュー枠を利用して、可視範囲を設定する

1 [可視範囲制限を適用する] をチェックする



2 パノラマ画面の上に表示された [パン・チルトプレビュー枠 (赤色枠)]、[望遠プレビュー枠 (黄色枠)]、[広角プレビュー枠 (緑色枠)] をドラッグして変形し、可視範囲を設定する

望遠・広角プレビュー枠は拡大・縮小の際、縦横比は一定になります。

このとき、可視範囲設定値入力ボックスに数値を入力して設定することもできます。可視範囲設定値を調整した場合は、[パノラマ画面に表示] をクリックしてください。設定値がパノラマ画面のプレビュー枠に反映されません。

3 [設定を保存] をクリックする



正しく適用されたことを確認して、[設定を保存] をクリックすると、カメラに設定値が保存されます。

■ 映像表示部の映像から位置情報を取り込んで設定する

1 [可視範囲制限を適用する] をチェックする

2 [カメラ制御権取得/解放] ボタンをクリックして、カメラの制御権を取得する

3 カメラを操作し、上端・下端・左端・右端・望遠・広角を設定したい位置にあわせて、各 [取り込み] をクリックする

取り込まれた可視範囲は可視範囲設定値入力ボックス、または可視範囲制限プレビュー枠で確認できます。

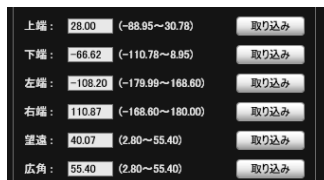

4 [設定を保存] をクリックする

カメラに設定値が保存されます。

重要

- カメラの設置方法の設定を変更した場合は、パノラマ画像を撮影し直して再登録してください。
- パノラマ画面は実際の映像と若干異なる場合があります。可視範囲設定を行ったのち、必ず**VB**ビューワーで可視範囲設定が正しく反映されているかどうかの確認を行ってください。
- 設定の確認は**VB**ビューワーで行ってください(本ツールの映像表示部や、管理者ビューワーでは可視範囲制限が適用されません)。
- プレ補正、デジタルズームの設定を変更した場合は、可視範囲設定を再度確認してください。

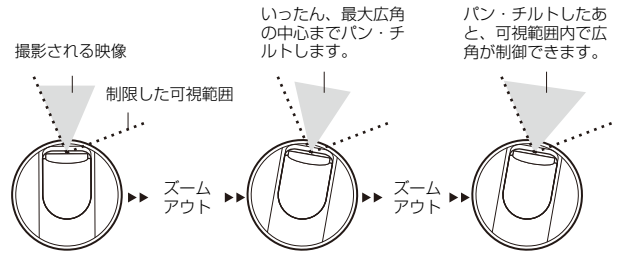

- 可視範囲を狭くするとそれに伴ってズームの範囲も狭くなる場合があります。

メモ

- 可視範囲設定をしていても、可視範囲の境界付近にカメラを制御した場合、一瞬可視範囲外が映り込むことがあります。
- 可視範囲設定を解除したい場合は、[可視範囲制限を適用する]のチェックを外して、[設定を保存]をクリックします。
- [可視範囲制限を適用する]をチェックした状態で設定値を空欄にすると、最大可視範囲が設定されます。
- 制御可能範囲と撮影可能範囲は次のようになっています。

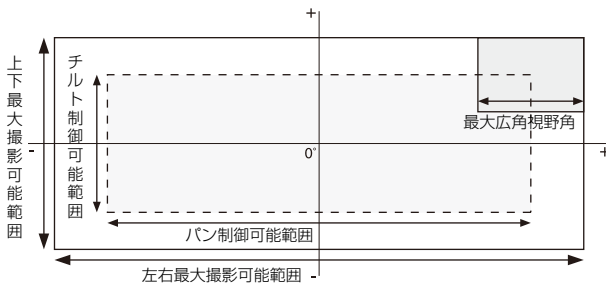

- パンおよびチルトの範囲はズーム倍率 (視野角) によって変わります。

可視範囲を設定すると、自動的にカメラの動作角度が制限されます。

広角にした場合、カメラの動作角度がそのままだと、可視範囲を越えて撮像してしまうので、自動的に動作角度は小さくなります。

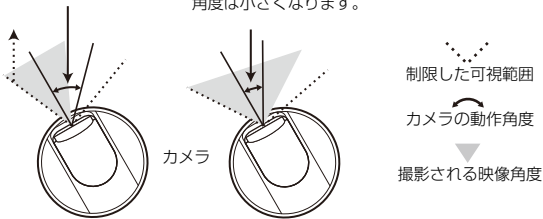

- ズームを広角側に制御することで可視範囲を超えてしまう場合は、カメラはいったん、ワイド端が可視範囲内に収まる位置までパン・チルトします。その後、可視範囲内で広角側の制御が可能となります。

プリセット設定ツール

プリセットやホームポジションを、より視覚的に容易に設定できるツールです。パノラマや全体画像によるプレビューを参照しながら、マウス操作での設定が行えます。また、複数のプリセットを巡回して監視を行うプリセット巡回を設定できます。

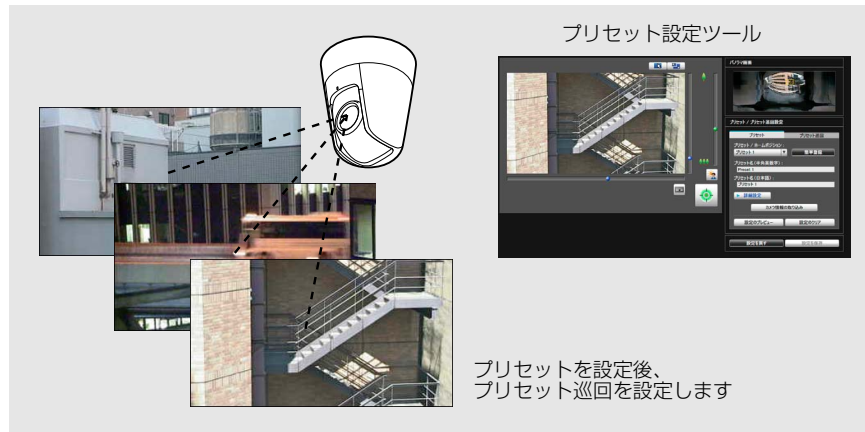

ビューワーに反映



プリセット巡回を実行

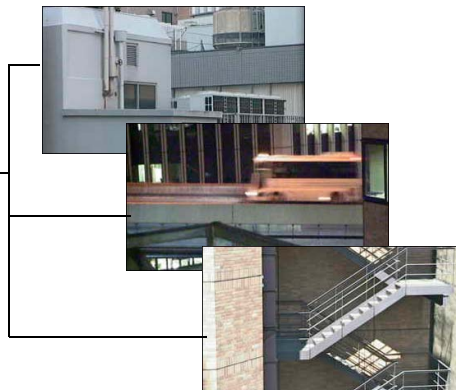

重要

- **H41** カメラのインテリジェント機能を使用する場合、インテリジェント機能の監視対象となるカメラ位置を、プリセット設定ツールでプリセットとして登録しておくことを強く推奨します。
- **H610 H710** プリセット設定ツールで設定したプリセットは、インテリジェント機能の設定には使用できません。

プリセット設定ツールの表示画面について

プリセット設定ツールの表示画面には、[プリセット] タブと [プリセット巡回] タブの2つがあります。

[プリセット] タブでは、パノラマ画面や全体画像を参照しながら最大20個のプリセットとホームポジションを設定します。

[プリセット巡回] タブでは、複数のプリセットを巡回して監視を行うプリセット巡回を設定します。

ここでは、[プリセット] タブの表示画面について説明します。

[プリセット巡回] タブについては、「プリセット巡回について」(P. 99) をご覧ください。

■ [プリセット] タブの表示画面について

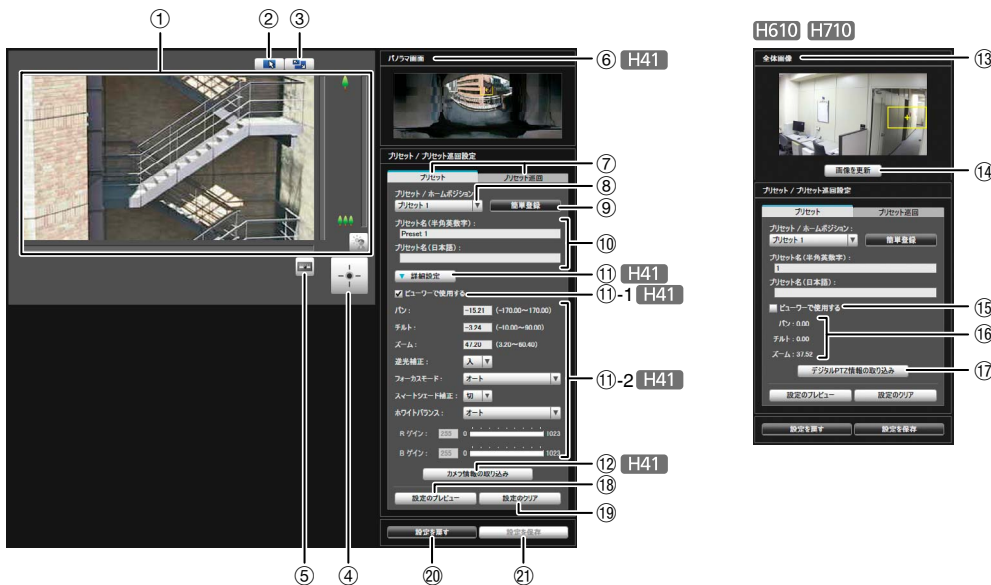

① 映像表示部

現在のカメラ映像が表示されます。

カメラのパン・チルト・ズームなどの操作は、VB-H41/610/710ビューワーと同じです。詳しくは、「ビューワーの操作方法」(P. 128) を参照してください。

② [マウス操作切替] ボタン

ボタンをクリックすると、**+** に切り換わります。この状態で映像表示部にマウスのポインターを移動してクリックすると、パン・チルト操作ができます。ボタンをもう一度クリックすると **マ** に戻ります。

③ [画面サイズ切替] ボタン

ボタンをクリックするたびに、映像表示部のスクリーンサイズが「480 x 270」または「960 x 540」に切り換わります。

④ [カメラ制御権取得/解放] ボタン

カメラ制御権を取得/解放するためのボタンです。詳しくは、「カメラ制御権の取得」(P. 130) を参照してください。

⑤ [管理者コントロール] ボタン

管理者コントロールパネル (P. 121) を表示します。

⑥ [パノラマ画面] H41

カメラに登録されているパノラマ画像が表示されます。プリセット設定値を再現したプリセットプレビュー枠 (黄色) が表示され、ドラッグ操作で枠のサイズ変更・移動を行い、プリセット設定値に反映できます。また、可視範囲制限の設定がある場合は、その領域が青色枠で表示されます。

⑦ [プリセット] タブ/[プリセット巡回] タブ

プリセット設定とプリセット巡回設定のタブ表示を切り換えます。

⑧ [プリセット/ホームポジション] 選択ボックス

設定を行うプリセット1~20または[ホームポジション]の選択をします。

⑨ [簡単登録]

現在のカメラの位置を取り込んでプリセット設定値として登録します。

⑩ [プリセット名(半角英数字)]/[プリセット名(日本語)]

プリセット名を64文字以内で入力できます。半角英数字と日本語の名称が設定できます。半角英数字のプリセット名は必ず入力してください。半角英数字と日本語を両方入力した場合、ビューワーのプリセットには日本語が優先で表示されます。

⑧で[ホームポジション]を選択した場合は、グレー表示になります。

[プリセット名(半角英数字)]には、ASCII文字(スペースまたは印字可能文字)が使用できます。

[プリセット名(日本語)]には、JIS X 0208-1990に含まれる文字が使用できます。

⑪ [詳細設定] H41

詳細設定の項目を表示します。

⑪-1 [ビューワーで使用する] チェックボックス H41

ビューワーでプリセットを使用する場合はチェックボックスをチェックします。⑧で[ホームポジション]を選択した場合は、グレー表示になります。

⑪-2 カメラパラメーター H41

[パン]、[チルト]でセットしたいアングルの中心の角度を入力してください。[ズーム]は視野角を入力してください。

• カメラアングル

[パン]・・・カメラのパン位置を設定します。

[チルト]・・・カメラのチルト位置を設定します。

[ズーム]・・・カメラの画角を設定します。

• [逆光補正]

カメラの逆光補正を[切]、[入]から選択します。

• [フォーカスモード]

カメラのフォーカスモードを[オート]、[マニュアル]、[無限遠固定]から選択します。(P. 139)

• [スマートシェード補正]

カメラのスマートシェード補正を[切]または[1](弱)～[7](強)の7段階から選択します。

• [ホワイトバランス]

ホワイトバランスを[オート]または使用状況の光源にあわせて選択します。光源の詳細はP. 52を参照してください。

• [R ゲイン] [B ゲイン]

[ホワイトバランス]が[マニュアル]の場合、ゲイン値をそれぞれ0～1023の間で設定します。

⑫ [カメラ情報の取り込み] H41

現在の映像表示部でのカメラアングルや、管理者コントロール(P. 121)の[フォーカス]、[スマートシェード補正]の設定を取り込み、パノラマ画面やカメラパラメーターの各値に反映します。

⑬ [全体画像] H610 H710

カメラから取得した全体画像を表示します。プリセット設定値を再現したプリセットプレビュー枠(黄色)が表示され、ドラッグ操作で枠のサイズ変更・移動をすることでプリセット設定値に反映できます。

⑭ [画像を更新] H610 H710

全体画像を更新します。クリックすると、現在のカメラの画角で映像が取得されます。

⑮ [ビューワーで使用する]

チェックボックス H610 H710

ビューワーでプリセットを使用する場合はチェックボックスをチェックします。⑧でホームポジションを選択した場合はグレー表示になります。

⑯ カメラパラメーター H610 H710

[全体画像]上のプリセットプレビュー枠の大きさと位置に応じた、パン・チルト位置とズーム視野角の値が表示されます。

⑰ [デジタルPTZ情報の取り込み] H610 H710

現在保存されているプリセットの設定値を取り込み、[全体画像]のプリセットプレビュー枠とカメラパラメーターに反映します。

⑱ [設定のプレビュー]

編集中のカメラパラメーターの各値で、カメラアングルや管理者コントロール(P. 121)の[フォーカス]、[スマートシェード補正]を合わせ、映像表示部にプレビューします。

⑲ [設定のクリア]

選択しているプリセットの設定を、破棄します。

⑳ [設定を戻す]

ツール画面上で設定した内容を破棄し、カメラに保存されている設定内容に戻します。

㉑ [設定を保存]

編集したプリセット設定値をカメラに保存します。

プリセット設定を行った際は、必ず[設定を保存]でカメラに保存してください。

プリセットを設定する

プリセットは、次の方法で設定できます。お使いの環境または目的に応じて選択してください。

■ 映像表示部のカメラアングルから設定する

- 1 設定するプリセットを [プリセット/ホームポジション] 選択ボックスから選択し、[プリセット名] を入力する

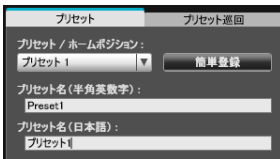

- 2 [カメラ制御権取得/解放] ボタンをクリックして、カメラの制御権を取得する



- 3 映像表示部でカメラを操作し、設定したい位置にあわせて、[簡単登録] をクリックする

■ パノラマ画面のプレビュー枠を利用して、プリセットを設定する H41

パノラマ画面のプレビュー枠を利用して、プリセットを設定します。

- 1 設定するプリセットを [プリセット/ホームポジション] 選択ボックスから選択し、[プリセット名] を入力する

プリセット名 (半角英数字) は必ず入力してください。

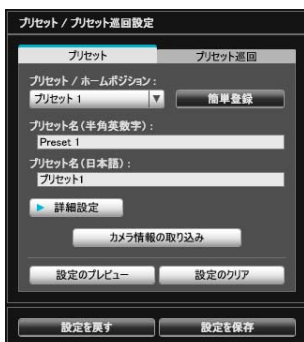

- 2 パノラマ画面の上に表示されたプリセットプレビュー枠 (黄色) をドラッグして移動・変形してプリセットを設定する

パノラマ画面上をクリックすると、その地点を中心とするようにプレビュー枠が移動します。

- 3 [設定のプレビュー] をクリックする

設定がパノラマ画面のプレビュー枠および映像表示部に反映されます。

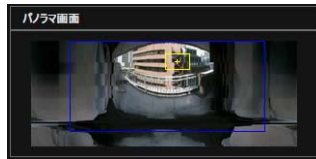

設定値を誤ってプレビューした場合など、カメラに登録された設定値に戻りたい場合は、[設定を戻す] をクリックします。

- 4 [設定を保存] をクリックする

■ デジタルPTZ機能を利用して設定する

H610 H710

デジタルPTZ機能を利用して、カメラが撮影可能な領域の一部をプリセットとして設定できます。

- 1 設定するプリセットを [プリセット/ホームポジション] 選択ボックスから選択し、[プリセット名] を入力する

プリセット名 (半角英数字) は必ず入力してください。

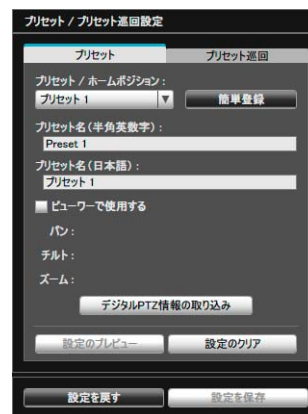

2 [ビューワーで使用する] チェックボックスをチェックする

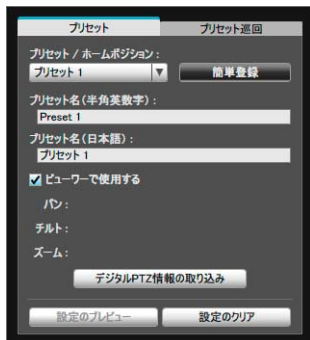

3 [全体画像] に表示されたプリセットプレビュー枠 (黄色) の位置または大きさを変更して、プリセット位置を設定する

映像上をクリックすると、その位置を中心とするようにプレビュー枠が移動します。

4 [設定のプレビュー] をクリックする

設定が [全体画像] のプリセットプレビュー枠とカメラパラメーターに反映されます。



設定値を誤ってプレビューした場合など、カメラに登録された設定値に戻したい場合は、[設定を戻す] をクリックします。または、[デジタルPTZ情報の取り込み] をクリックすると、前回設定したプリセット設定に戻すことができます。

5 [設定を保存] をクリックする

■ 詳細設定を行う

H41

カメラアングルの微調整や、映像の調整を行う場合は、プリセットの設定をカメラに保存する前に [詳細設定] をクリックして設定します。

1 [ビューワーで使用する] チェックボックスをチェックする

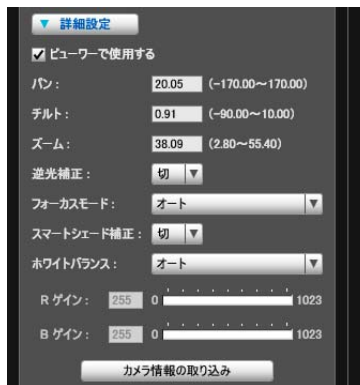

2 [カメラ情報の取り込み] をクリックする

映像表示部でのカメラパラメーターが [詳細設定] に取り込まれます。

3 映像を見ながら、カメラアングルの微調整し、フォーカスやスマートシェード補正などの画質を調整する

4 [設定のプレビュー] をクリックする

設定がパノラマ画面のプレビュー枠および映像表示部に反映されます。

設定値を誤ってプレビューした場合など、カメラに登録された設定値に戻したい場合は、[設定を戻す] をクリックします。

5 [設定を保存] をクリックする

重要

- ビューワーでプリセットを使用するには、[ビューワーで使用する] チェックボックスをチェックしてください。
- カメラの設置条件を変更した場合は、プリセット設定をし直してください。

H41

- [フォーカスモード] を [マニュアル] にする場合は、映像表示部で実際の映像を見ながらマニュアルでフォーカスの調整を行います。フォーカスの調整後、[カメラ情報の取り込み] で設定してください。[設定を保存] でフォーカス値が保存されます。
- プリセット設定を行った後、ブレ補正の設定を変更すると、設定時の画角と操作時の画角が一致なくなります (P. 53)。ブレ補正の設定を変更した場合は、プリセット設定を再度確認してください。
- ドームハウジングを使用する場合は、必ずドームを装着した状態でプリセット設定を行ってください。

メモ

- プリセットは最大20個まで設定できます。
- プリセットの設定変更は、接続中のビューワーには反映されません。
- [詳細設定] の [ビューワーで使用する] のチェックを外すと、ビューワーでプリセットを使用しないようにできます。
- **H41** デジタルズーム領域でのプリセット位置設定はできません。
- **H610 H710** デジタルPTZは、1920 x 1080サイズの映像のうち、指定された部分のみを配信する機能です。映像の一部のみを切り出して配信するため、ネットワークの負荷が軽減されます。

プリセット巡回について

すでに設定した複数のプリセットを巡回して監視を行う、プリセット巡回を設定します。

■ [プリセット巡回] タブの表示画面について

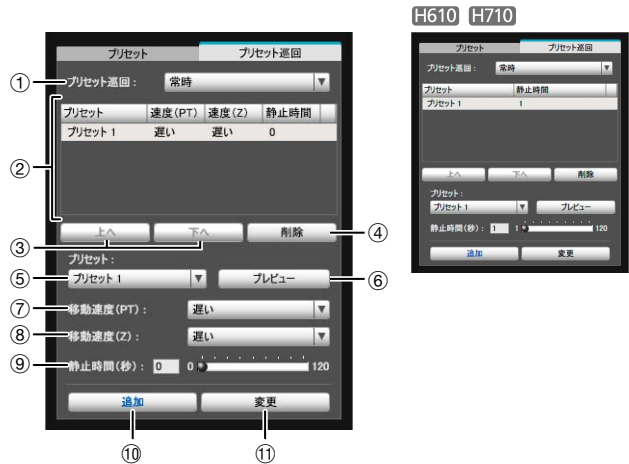

- ① **[プリセット巡回] 選択ボックス**
プリセット巡回を行うタイミングを次から選択します。
[使用しない]
プリセット巡回は作動しません。
[ビューワー接続中]
VBビューワーなどでカメラに接続しているときに作動します。
[常時]
プリセット巡回は常に作動します。
- ② **巡回スケジュール一覧**
プリセット巡回設定をしたプリセットの一覧が表示されます。
- ③ **[上へ]・[下へ]**
巡回スケジュール一覧のプリセットを選択し、[上へ]または[下へ]をクリックすると、プリセット巡回の順序を変更します。プリセット巡回は上から順に行われます。
- ④ **[削除]**
巡回スケジュール一覧から選択したプリセットを削除します。
- ⑤ **[プリセット] 選択ボックス**
巡回スケジュール一覧に追加するプリセットを選択します。
- ⑥ **[プレビュー]**
カメラのアングルが選択したプリセットに切り換わり、映像表示部で確認できます。

⑦ [移動速度 (PT)] [H41]

パン・チルトを行う際のカメラの移動速度を [遅い]、[普通]、[速い] から選択します。

⑧ [移動速度 (Z)] [H41]

ズームを行う際のカメラの速度を [遅い]、[速い] から選択します。

⑨ [静止時間 (秒)]

プリセット位置にカメラが停止する時間を設定します。

H41

0 ~ 120 秒の範囲で5秒単位で設定できます。

H610 H710

1 ~ 120 秒の範囲で1秒単位で設定できます。

⑩ [追加]

設定したプリセットを巡回スケジュール一覧に追加します。

⑪ [変更]

巡回スケジュール一覧から選択したプリセット間の移動速度や、静止時間の設定を変更できます。

メモ

- ビューワーや管理ツールなどでカメラ制御が行われているときは、プリセット巡回は行われません。
- RM-Lite で制御権が取得されているときは、プリセット巡回は行われません。

■ プリセット巡回を設定する

1 [プリセット巡回] 選択ボックスから巡回方法を選択する

[ビューワー接続中] または [常時] を選択してください。



2 [プリセット] 選択ボックスから、巡回スケジュールに加えたいプリセット番号を選択し、[追加] をクリックする

巡回スケジュール一覧にプリセットが登録されます。最大20個まで登録できます。



3 巡回スケジュール一覧でプリセットを選択してから、プリセットの動作を設定する

H41

[移動速度 (PT)]、[移動速度 (Z)] で、プリセットのパン・チルト・ズームの速度を設定できます。

H41



H610 H710



[静止時間 (秒)] で、プリセット位置で静止する秒数を設定できます。

[プレビュー] をクリックすると、カメラアングルがこのプリセットに切り換わり、映像表示部で確認できます。

4 [変更] をクリックする

巡回スケジュール一覧の内容を破棄し、カメラに登録された設定に戻したい場合は、[設定を戻す] をクリックします。

5 [設定を保存] をクリックする

巡回スケジュール一覧の設定が完了したら、[設定を保存] をクリックしてください。カメラに設定値が保存されます。

重要

プリセット巡回を使用する場合は、インテリジェント機能を使用しないでください。パン・チルト・ズーム・フォーカスの焦点が合ってから静止時間をカウントするため、静止時間が延びる場合があります。

メモ

ホームポジションを巡回スケジュール一覧に追加することはできません。

インテリジェント機能設定ツール

被写体が動くことで映像に変化があった場合、その時点でアップロード、ビューワーへの通知、音声の再生などを行うインテリジェント機能を設定するためのツールです。

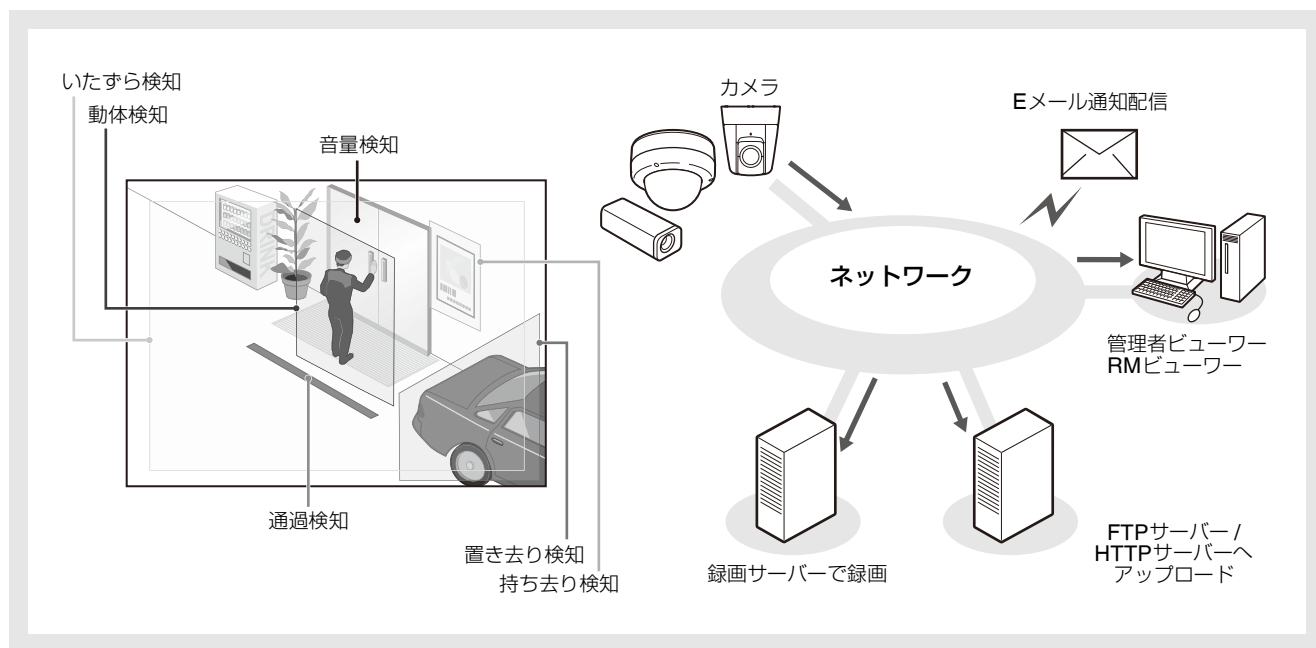

インテリジェント機能には、次の6つの検知種別があります。目的に応じた検知種別を利用してください。

動体検知

動いている物体を検知します。来訪者や不審者の検知に利用できます。
検知領域内に動く物体が入っている間、動体検知になります。



置き去り検知

持ち込まれた物体が一定時間以上、置かれたままであることを検知します。置き去りにされた不審物の検知に利用できます。

検知領域内に物体が置かれ、そのまま判定時間を経過すると、置き去りと判定します。

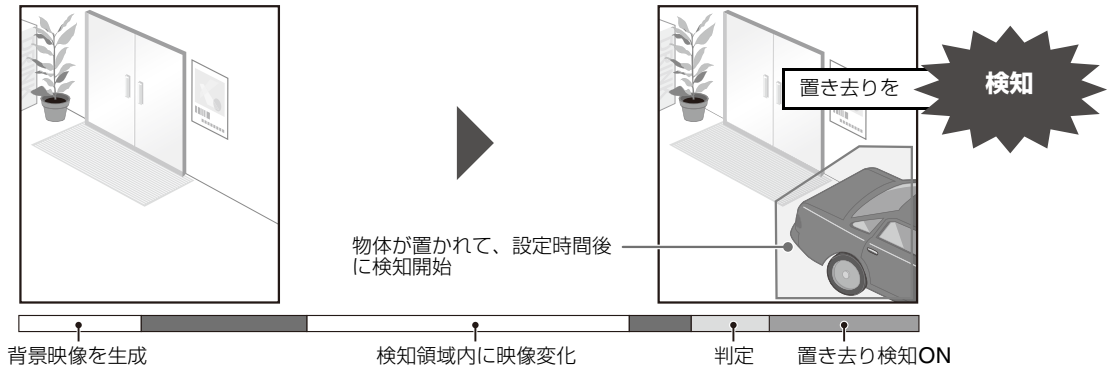

持ち去り検知

物体が持ち去られたことを検知します。貴重品などの持ち去り行為の検知に利用できます。

検知領域内の物体が持ち去られ、そのまま判定時間を経過すると、持ち去りと判定します。

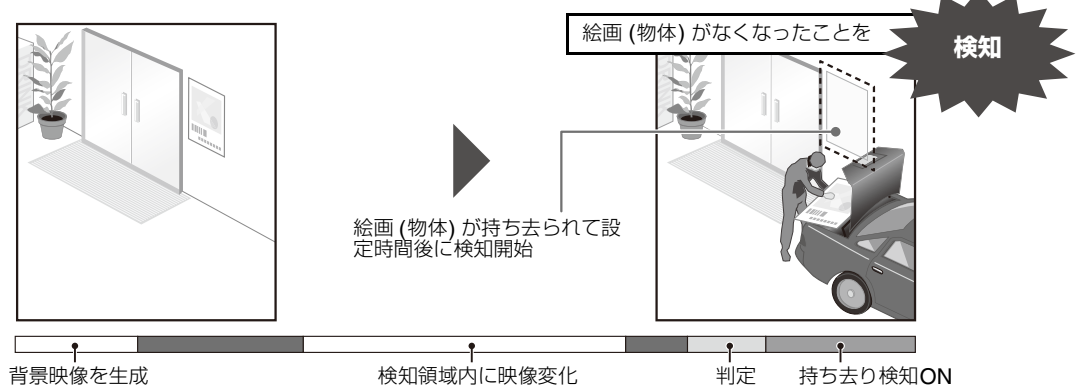

いたずら検知

撮影が妨げられたことを検知します。カメラの向きを変えたり、スプレーなどで映像表示を妨害する行為の検知に利用できます。

設定した面積より広い領域が物体などで変化し続けると、いたずらと判定します。

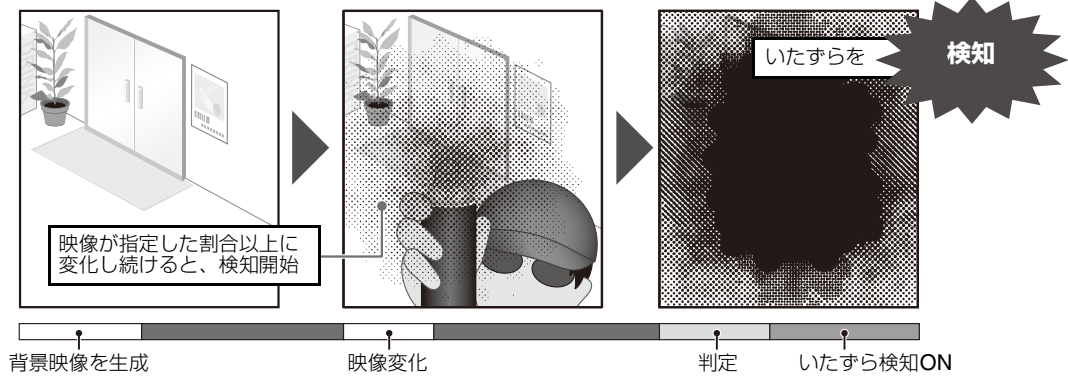

通過検知

人や動いている物体が、指定されたラインを越えたことを検知します。
 物体の検知枠上の判定位置が検知ラインを越えると、通過と判定します。

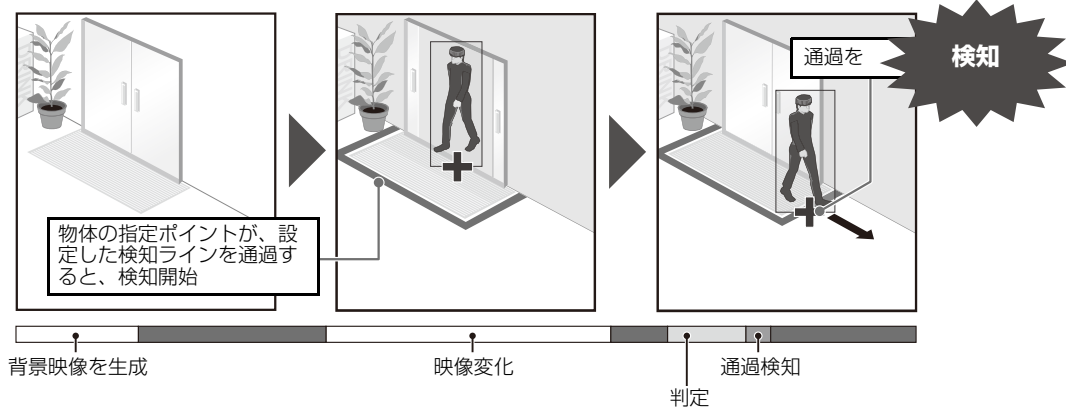

音量検知

音量レベルの設定に従って検知します。設定の詳細は「5章 設定ページ」の [イベント] > [音量検知] (P. 62) を参照してください。

注意

カメラご利用上の注意事項

インテリジェント機能は高い信頼性が求められる用途には適していません。監視などで常に高い信頼性が要求される用途では、使用しないことをお勧めします。インテリジェント機能の動作の結果生じた事故、損害などについて、弊社では一切の責任を負いかねます。

インテリジェント機能設定ツールの表示画面について



① 映像表示部

現在のカメラ映像が表示されます。検知領域は半透明の塗りつぶし（四角または多角形）で表示され、検知ラインは半透明の線分または折れ線で表示されます。また、動きが検知された被写体は検知ブロックと検知枠で表示されます。

H41

カメラのパン・チルト・ズームなどの操作は、VB-H41/610/710ビューワーと同じです。詳しくは、「ビューワーの操作方法」(P. 128) を参照してください。ただし、⑪ [カメラ位置を固定する] にチェックが付いているときは、カメラがプリセット位置に固定されパン・チルト・ズーム操作はできません。

② [マウス操作切替] ボタン H41

ボタンをクリックするたびに と の間で切り換わり、映像表示部でのマウス操作が変わります。ボタンが の状態のとき、検知領域の作成・サイズ変更・移動ができます。このとき、カメラの向きは変わりません。ボタンが の状態で、⑪ [カメラ位置を固定する] にチェックが付いていないときに、カメラのパン・チルト操作ができます。

③ [画面サイズ切替] ボタン

ボタンをクリックするたびに、映像表示部のスクリーンサイズが「480x270」または「960x540」に切り換わります。

④ [逆光補正] ボタン

逆光補正の入/切をします。映像が逆光で暗いときに使用すると効果があります。

⑤ [カメラ制御権取得/解放] ボタン

カメラ制御権を取得/解放するためのボタンです。詳しくは、「カメラ制御権の取得」(P. 130) を参照してください。管理者ビューワーなどでカメラ制御権が取得されていないければ、インテリジェント機能設定ツールを起動した時点で、制御権は取得されます。

⑥ [管理者コントロール] ボタン

管理者コントロールパネル (P. 121) を表示します。

⑦ [イベント表示]

イベント表示パネル (P. 112) を表示します。

⑧ [表示オプション]

映像表示部に表示する [検知領域 / 検知ライン] または [検知結果] を次から選択します。

- [選択中の検知設定のみ]
[検知設定一覧] で選択している検知設定の検知領域 / 検知ラインまたは検知結果のみ表示します。
- [すべての検知設定]
[検知設定一覧] のすべての検知設定の検知領域 / 検知ラインまたは検知結果を表示します。
- [同じ検知種別の検知設定]
[検知設定一覧] で選択している検知設定と同じ種別の検知設定の検知領域 / 検知ライン、または検知結果を表示します。
- [表示しない]
すべての検知領域 / 検知ラインまたは検知結果を表示しません。

⑨ [インテリジェント機能の再起動]

設定中に背景の映像が変化してしまったときや、設定どおりの検知結果にならないときは、ボタンをクリックしてインテリジェント機能を再起動してください。

重要

インテリジェント機能の再起動には数十秒かかります。再起動中は、検知が実行されません。

⑩ [検知オプション設定]

[検知オプション設定] ダイアログ (P. 111) を表示します。照明変化の影響を軽減する設定ができます。

⑪ [カメラ位置を固定する] チェックボックス **H41**

プリセット選択ボックスで選択したプリセットにカメラ位置を移動して固定する場合は、チェックボックスをチェックします。正しい検知結果を得るために、カメラ位置を固定して検知設定を行ってください。カメラ制御権を取得していない場合は、グレー表示になります。

⑫ カメラ位置選択ボックス **H41**

カメラを固定する位置を、可視範囲内のプリセットおよびホームポジションから選択します。プリセットおよびホームポジションは、プリセット設定ツールで設定してください (P. 94)。

⑬ [検知設定一覧]

設定した検知設定の一覧が表示されます。

⑭ [追加]

[新規検知設定]ダイアログが表示され、検知設定を追加できます。

⑮ [削除]

[検知設定一覧]から選択した検知設定を削除します。

⑯ [検知設定番号]、 [検知種別]

[検知設定一覧] で選択している検知設定の番号および検知種別を表示します。

⑰ [この検知設定を有効にする] チェックボックス

[検知設定一覧]で選択している検知設定を有効にする場合は、チェックボックスをチェックします。

⑱ [検知条件] タブ/[イベント] タブ

検知条件タブとイベントタブの表示を切り換えます。

- [検知条件]
検知設定名、検知領域 / 検知ライン、検知条件を指定します (P. 107)。
- [イベント]
イベント発生時の動作を指定します (P. 107)。

⑲ [設定を戻す]

ツール画面上で設定した内容を破棄し、カメラに保存されている設定内容に戻します。

⑳ [設定を保存]

編集した検知設定をカメラに保存します。検知設定を行った際は、必ず [設定を保存] でカメラに保存してください。

インテリジェント機能設定の流れ

インテリジェント機能は次の手順で設定します。設定方法の詳細については、各参照ページをご覧ください。

重要

H610 H710 プリセット設定ツールで設定したプリセットは、インテリジェント機能の設定には使用できません。

■ カメラ位置の設定 **H41**

1 プリセット設定ツールで、カメラの角度をプリセット登録しておく

プリセット設定方法の詳細については、「プリセット設定ツール」 (P. 94) をご覧ください。

重要

あらかじめカメラの角度をプリセット設定しておき、インテリジェント機能設定ツールでカメラをプリセット位置に固定することを強く推奨します。また、対象となる物体が大きく撮影される画角をお勧めします。

2 インテリジェント機能設定ツールを起動する

3 [はい] をクリックする

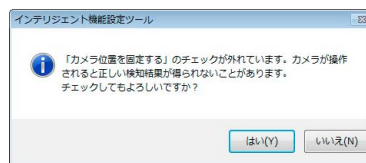

インテリジェント機能設定ツールの [カメラ位置を固定する] がチェックされます。

[いいえ] をクリックしたときは、カメラ制御権を取得し、[カメラ位置を固定する] をチェックします。



4 プリセットを選択する

■ インテリジェント機能の設定

1 検知設定を追加する

[検知設定一覧] の [追加] をクリックすると、[新規検知設定] ダイアログが表示されますので、追加する検知設定の [検知設定番号] と [検知種別] を設定して [OK] をクリックします。

最大15種類の検知設定を登録できます。



① [検知設定番号]

設定する検知領域の検知設定番号を1～15から指定します。

② [検知種別]

[動体検知]、[置き去り検知]、[持ち去り検知]、[いたずら検知]、[通過検知]から、目的に合った検知種別を選択します。種別の詳細はP. 101を参照してください。

2 検知設定を有効にする

検知設定を有効にする場合、[この検知設定を有効にする] をチェックします。

無効にしたいときはチェックを外してください。



3 検知条件を設定する ([検知条件] タブ P. 107)

映像表示部で操作、確認しながら、検知条件を設定します。

4 被写体の変化を検知したときの動作を設定する ([イベント] タブ P. 107)

検知時のメール通報、映像記録、音声再生を設定します。

5 検知設定をカメラに保存する

[設定を保存] をクリックして、設定した内容をカメラに保存します。

6 検知結果を確認する

設定した検知設定の検知状況は、イベント表示パネルのアイコンで確認できます (P. 142)。

重要

インテリジェント機能設定・運用上の注意

- インテリジェント機能を設定するにあたっては、実際に検知テストを行い、正しく検知できるか確認してください。
- 画面全体に急激な明暗の変化が発生した場合、最長5分間、意図通りに検知されないことがあります。
- [デイナイト] の設定が [オート] の場合は、[デイモード] / [ナイトモード] の自動切り換えが行われたときに [インテリジェント機能の再起動中です。しばらくお待ちください。] と表示され、インテリジェント機能が再起動します。再起動中は検知が実行されません。
- インテリジェント機能の設定中や動作中にカメラ操作をした場合は、[インテリジェント機能の再起動中です。しばらくお待ちください。] と表示され、インテリジェント機能が再起動します。再起動中は検知が実行されません。

H41

- カメラ操作で画角を変更した場合や、カメラ位置に固定しているプリセットやホームポジションをプリセット設定ツールで変更した場合は、インテリジェント機能設定を見直してください。

苦手被写体

- 背景との、明るさや色の違いが少ない物体および部分は、検知されない場合があります。
- 画面上の小さな物体や変化は、検知されない場合があります。
- 画面全体や一部の明るさの変化が、検知される場合があります。
- 複数の物体が重なると、検知状態が変化する場合があります。特に、通過が検知できなかったり、検知のタイミングが異なる場合があります。

インテリジェント機能の検知設定をする

■ 検知条件を設定する（[検知条件] タブ）

検知条件を映像表示部で操作、確認しながら設定します。

[検知条件] タブ (通過検知以外)



[検知条件] タブ (通過検知)

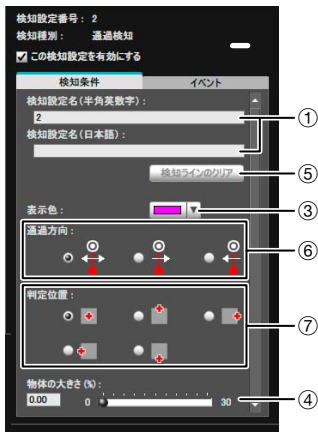

映像表示部



- ① **[検知設定名 (半角英数字)] / [検知設定名 (日本語)]**
 検知設定名を64文字以内で入力します。半角英数字の検知設定名は必ず入力してください。
 [検知設定名 (半角英数字)] にはASCII文字 (スペースまたは印字可能文字) が使用できます。
 [検知設定名 (日本語)] にはJIS X 0208-1990に含まれる文字が使用できます。
- ② **[領域の形状]**
 映像表示部で設定する検知領域の形状を、[四角形] か [多角形] から選択します。
 検知領域の設定操作については、「検知領域を設定する」(P. 108) を参照してください。

[クリア]
 [領域の形状] が [多角形] の場合、映像表示部に設定した検知領域を削除します。

- ③ **[表示色]**
 検知設定の色を選択します。ここで選択した色は、映像表示部の検知領域 / 検知ラインの表示色になります。
- ④ **[物体の大きさ (%)] [変化割合 (%)] [判定時間 (秒)]**
 設定した検知領域に対する、検知した大きさや変化の割合、判定時間の下限値を設定します。ここで設定した値を超えたとき、検知あり状態となります。
 テキストボックスをクリックして数値を直接入力するか、スライダーで設定します。
 設定方法の詳細は「検知種別ごとの検知条件を設定する」(P. 109) を参照してください。
- ⑤ **[検知ラインのクリア]**
 映像表示部に設定した検知ラインを削除します。
- ⑥ **[通過方向]**
 物体の検知ラインに対する通過方向を選択します。
- ⑦ **[判定位置]**
 物体が検知ラインを通過する際、物体のどの位置で通過と判定するかを選択します。

重要

検知条件の設定は、できる限り実際の運用に近い状態で設定することをお勧めします。通過検知で対象とする被写体の検知枠が継続して表示されていることを、事前の検知テストで確認してご使用ください。

■ イベント時の動作を設定する（[イベント] タブ）

被写体の変化を検知したときの動作を設定します。

[イベント] タブ



① 動作のタイミングの指定 (複数指定可能)

[ONイベント時の動作] チェックボックス

チェックすると、検知ありの状態になったとき、
② [メール通報]、[映像記録] の設定に従った処理を行います。

[OFFイベント時の動作] チェックボックス

チェックすると、検知ありの状態が終了したとき、
② [メール通報]、[映像記録] の設定に従った処理を行います。

[検知あり状態時の動作] チェックボックス

チェックすると、検知ありの状態の続く間、② [メール通報]、[映像記録] の設定に従った処理を行います。

② イベント時の動作の指定 (複数指定可能)

[メール通報] チェックボックス

チェックすると、①で指定したタイミングでメール通報を行います。あらかじめ、設定ページの [アップロード] で、[メール通報] の設定をする必要があります (P. 59)。

[映像記録] チェックボックス

チェックすると、①で指定したタイミングで映像記録を行います。あらかじめ、設定ページの [イベント] で [映像記録動作] を設定する必要があります (P. 62)。

③ 音声再生のタイミングの指定

[ONイベント時の音声再生] チェックボックス

チェックすると、検知ありの状態になったとき、④ [再生音名] で設定した音声を再生します。

[OFFイベント時の音声再生] チェックボックス

チェックすると、検知ありの状態が終了したとき、
④ [再生音名] で設定した音声を再生します。

④ 再生音の設定

[再生音名]

再生する音声を選択します。設定ページの [イベント] で、[再生音ファイル登録] を設定した再生音名がプルダウンリストに表示されます (P. 64)。

[音量]

再生音の音量を1~100の範囲で設定します。

⑤ 外部デバイス出力の動作

[ONイベント時の外部デバイス出力] チェックボックス

ONイベント時の外部デバイス出力を有効にするときにチェックを入れ、出力先 (出力1または2) と動作 (アクティブまたはインアクティブ) を選択します。

[OFFイベント時の外部デバイス出力] チェックボックス

OFFイベント時の外部デバイス出力を有効にするときにチェックを入れ、出力先 (出力1または2) と動作 (アクティブまたはインアクティブ) を選択します。

■ 検知領域を設定する

検知領域は、映像表示部で設定します。



[四角形] で検知領域を設定する場合

映像表示部にデフォルトで四角形が表示されるので、その四角形を移動、リサイズして、検知する領域を設定します。



[多角形] で検知領域を設定する場合

最大32頂点の多角形の領域を指定できます。

映像表示部で多角形の頂点を順番にクリックします。すでに設定した頂点をもう一度クリックすると多角形が作成され、検知領域として設定されます。設定した領域をドラッグして移動もできます。



☒ メモ

- 各頂点の■をドラッグすると多角形の形状を変更できます。
- [クリア]をクリックすると、多角形の検知領域はクリアされます。
- いたずら検知の検知領域は変更できません。

[四角形] から [多角形] への変更、および [多角形] から [四角形] への変更

すでに検知領域を設定していた場合、形状を変更すると領域が削除され、新しい描画設定に切り換わります。

■ 検知ラインを設定する

映像表示部で検知ラインを設定します。最大32頂点の折れ線による検知ラインの指定もできます。

映像表示部で検知ラインの始点をクリックしてから終端をクリックします。検知ラインを折れ線にするには、折れ線の頂点を順番にクリックします。

検知ラインを確定するには、すでに設定したいいずれかの頂点をクリックします。

検知ラインを確定した後でも、各頂点をドラッグして検知ラインの形状を変更したり、頂点間のラインをドラッグして検知ライン全体を移動できます。

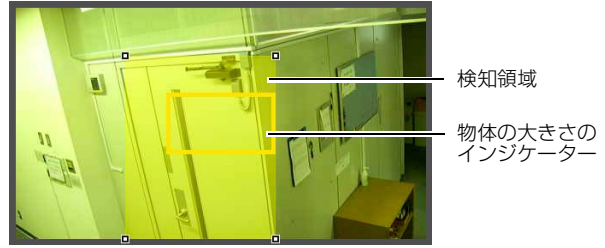
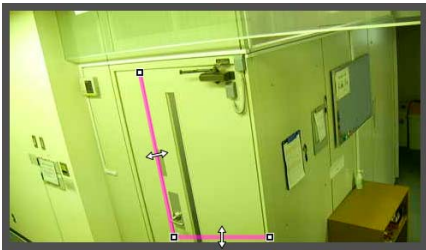

動きが検出されたすべての物体には輪郭が表示されます。[物体の大きさ (%)] より動体が小さい場合、輪郭は白の線で表示されます。[物体の大きさ (%)] より大きい動体の場合は、輪郭が検知領域と同じ色で表示され、「検知あり」状態であることを表します。



メモ

- 各頂点の■をドラッグすると検知ラインの形状を変更できます。
- [検知ラインのクリア] をクリックすると、検知ラインはクリアされます。

■ 検知種別ごとの検知条件を設定する

検知種別によって、検知条件の設定内容が異なります。

[動体検知] の検知条件

動いている物体を検知したい領域を、検知領域に設定します。



[物体の大きさ (%)] には、検知領域に対する、検知領域内で動く物体の大きさの割合を、入力またはスライダーで設定します。

カメラが動体を検知した領域の割合が、[物体の大きさ (%)] の設定値を超えたとき、検知あり状態になります。

[物体の大きさ (%)] を変更すると、物体の大きさを表すインジケータ棒が、映像表示部中央に1秒間表示されるので、大きさの割合を確認しながら設定できます。

[置き去り検知] の検知条件

物体が置かれたことを検知したい領域を、検知領域に設定します。

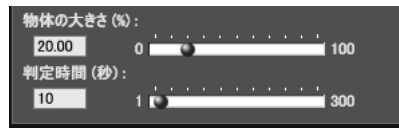

[物体の大きさ (%)]

検知領域に対する、検知領域内に置かれた物体の大きさの割合を、入力またはスライダーで設定します。

[物体の大きさ (%)] を変更すると、物体の大きさを表すインジケータ棒が、映像表示部中央に1秒間表示されるので、大きさの割合を確認しながら設定できます。

[判定時間 (秒)]

物体が置かれてからの経過時間を設定します。

[物体の大きさ (%)] と [判定時間 (秒)] の設定値を両方超えたとき、検知あり状態になります。

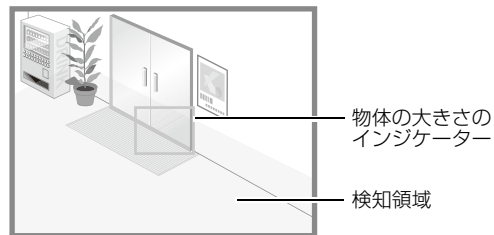

動きが検出されたすべての物体には輪郭が表示されます。[物体の大きさ (%)] と [判定時間 (秒)] を満たさない場合、輪郭は白の線で表示されます。すべての検知条件を満たした場合、輪郭は検知領域と同じ色で表示され、「検知あり」状態であることを表します。

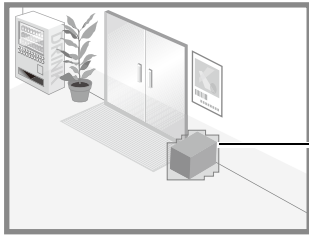

置き去り検知された物体の輪郭

[持ち去り検知] の検知条件

持ち去りを検知したい物体を検知領域に設定します。



[判定時間 (秒)] には、持ち去られてからの経過時間を設定します。検知領域内の物体が持ち去られ、[判定時間 (秒)] 以上経過したとき、検知あり状態になります。

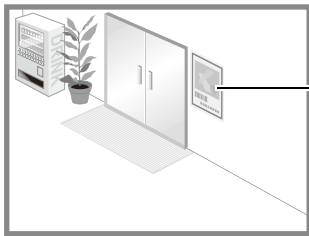

持ち去りを検知する物体

動きが検出されたすべての物体には輪郭が表示されます。[判定時間 (秒)] 未満の間、輪郭は白の線で表示されます。[判定時間 (秒)] 以上経過すると、輪郭が検知領域と同じ色で表示され、「検知あり」状態であることを表します。

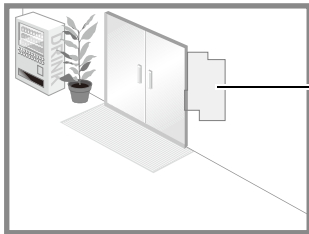

持ち去り検知された物体の輪郭

重要

持ち去り検知の検知領域は、対象物の外形に沿って正確に設定してください。対象物の影や隣接する物体の影響で、対象物が実際より大きな物体として認識され、持ち去りを検知できない場合があります。その場合は、対象物と認識された輪郭に沿って、検知領域を再設定してください。

[いたずら検知] の検知条件

[いたずら検知] の場合は映像表示部全体が検知領域になります。[変化割合 (%)] で設定した割合を超える面積の映像が妨げられたときに「検知あり」と判定します。



[変化割合 (%)] を変更すると、妨げられる面積を表すインジケータ棒が、映像表示部中央に1秒間表示されるので、映像表示部全体に占める割合を確認しながら設定できます。

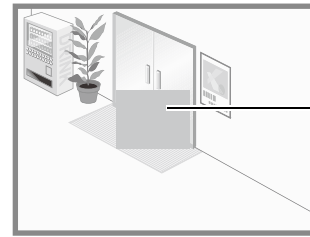

妨げられる面積のインジケータ

動きが検出されたすべての物体には輪郭が表示されます。[変化割合 (%)] 未満の大きさの場合、輪郭は白の線で表示されます。[変化割合 (%)] 以上の大きさで映像が変化すると、輪郭が検知領域と同じ色で表示され、「検知あり」状態であることを表します。

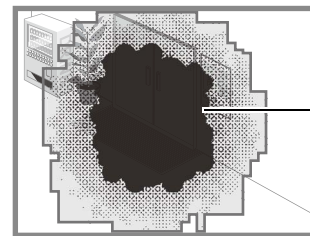

いたずら検知された物体の輪郭

メモ

いたずら検知が設定された検知設定では、変化割合を変更した直後、および他の検知設定からいたずら検知が設定された検知設定に切り換えた直後の3秒間は検知あり状態になりません。

[通過検知] の検知条件

動体が通過する検知ラインを、その通過する方向と物体の判定位置で設定します。

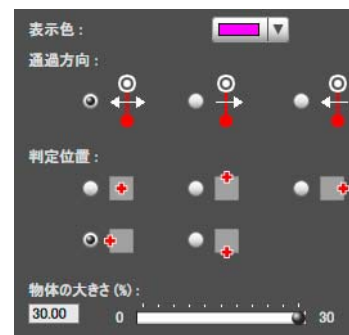

[通過方向]

検知ラインに対して動体が通過する方向を選択します。選択した通過方向と同じ方向で動体が検知ラインを越えたときに、「通過した」と検知されます。

選択した通過方向は、映像表示部の検知ライン上にプレビュー表示されます。

[判定位置]

検知ラインに対する動体の通過判定位置を選択します。ここで選択した判定位置が検知ラインを越えたときに、「通

過した」と検知されます。映像表示部で検知枠に判定位置を示す十字マークが表示されます。

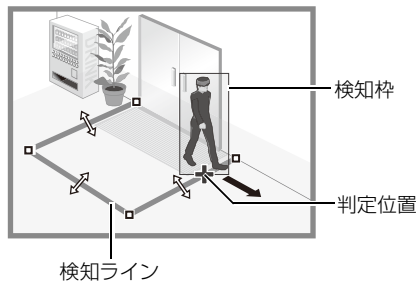

[物体の大きさ (%)]

画面全体に対する、動体の大きさの割合を、入力またはスライダーで指定します。

動体が、[物体の大きさ (%)] の設定値を超えたとき、通過検知対象となります。

[物体の大きさ (%)] を変更すると、物体の大きさを表すインジケータ枠が、映像表示部中央に1秒間表示されるので、大きさの割合を確認しながら設定できます。

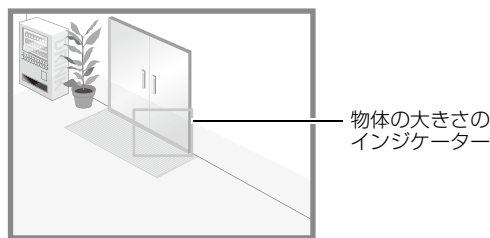

重要

通過検知で対象とする被写体の検知枠が継続して表示されていることを、事前の検知テストで確認してご使用ください。

メモ

- 通過検知では、[物体の大きさ (%)] で指定できる割合は30%までです。
- 通過検知イベントが通知されるのは、通過の瞬間だけです。イベント時の動作を設定する際に注意してください。

■ 右クリックメニューでの設定

インテリジェント機能設定ツールの画面上で右クリックするとメニューが表示され、次の機能が使用できます。

[検知領域 / 検知ラインをコピー]

設定中の検知設定の検知領域 / 検知ラインをコピーします。

[検知領域 / 検知ラインを貼り付け]

コピーされている検知領域 / 検知ラインを、設定中の検知設定に貼り付けます。いたずら検知には貼り付けられません。検知ラインはコピー元と貼り付け先がどちらも通過検知の場合のみ可能です。

[検知領域 / 検知ラインをクリア]

設定中の検知設定の検知領域 / 検知ラインをクリアします。いたずら検知ではクリアできません。

[検知条件の設定値をコピー]

設定中の検知設定の検知条件をコピーします。

[検知条件の設定値を貼り付け]

コピーされている検知条件を、設定中の検知設定に貼り付けます。コピー元と貼り付け先の検知種別が同一の場合のみ可能です。

[イベントの設定値をコピー]

設定中の検知設定のイベント内容をコピーします。

[イベントの設定値を貼り付け]

コピーされているイベント内容を、設定中の検知設定に貼り付けます。

■ 照明変化の影響を軽減する

室内照明の点灯・消灯など、画面全体の照明が急激に変化する場合、インテリジェント機能が働かないことがあります。検知オプションの設定を変更することで、この現象を軽減できることがあります。

1 [検知オプションの設定] をクリックする

2 [照明変化の影響を軽減する] をチェックする



3 [設定を保存する] をクリックする

重要

[照明変化の影響を軽減する] を設定しても、ご使用の環境によっては正しく働かないことがあります。また急激な明暗の変化が連続する場合も同様です。実際に検知テストを行い、正しく働くかご確認ください。

メモ

[検知オプションの設定] を変更した場合、インテリジェント機能は再起動されるため、再起動が完了するまでの数十秒間は検知が実行されません。

■ イベントの状態を表示する

[イベント表示] ボタンをクリックすると、イベント表示パネルが表示され、インテリジェント機能の検知状況をアイコンで確認できます。



表示される情報は、管理者ビューワーのイベント表示パネルの [インテリジェント機能 (映像検知)] と同じです。詳しくは「イベントの状態を表示する」(P. 142) を参照してください。

メモ

検知設定をカメラに保存していない場合、現在選択中の検知設定についてのみ検知状況が表示されます。

ログビューワー

カメラの動作状況のログを閲覧できるツールです。

ログビューワーの表示画面について

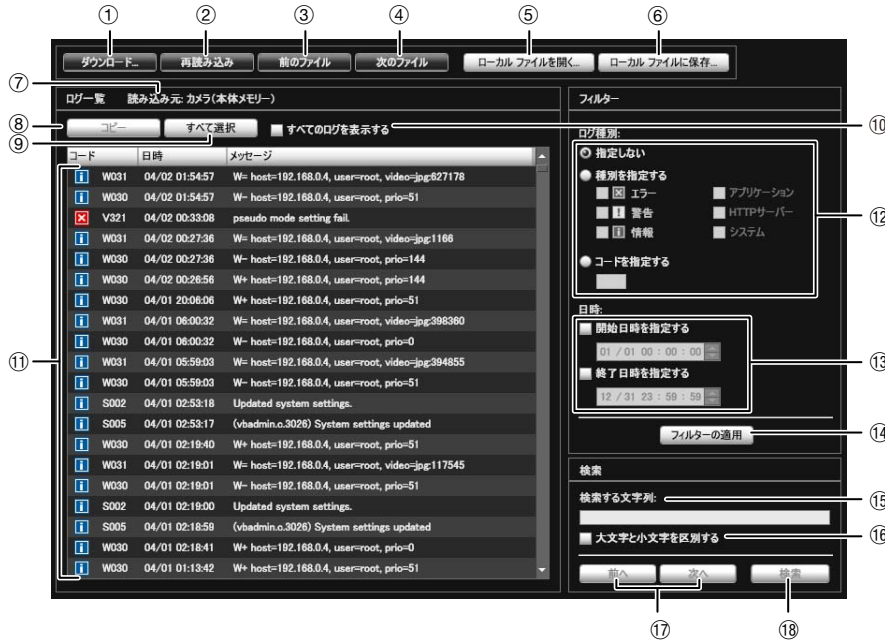

- ① **[ダウンロード]**
カメラ本体またはSDメモリーカードからログファイルをダウンロードします。
- ② **[再読み込み]**
表示中のログファイルを再度読み込み、最新のログを表示します。
- ③ **[前のファイル]**
本体メモリーまたはSDメモリーカードのログファイルが複数に分かれている場合、表示中のログ一覧の前のファイルを読み込み、表示します。
- ④ **[次のファイル]**
カメラ本体またはSDメモリーカードのログファイルが複数ある場合、表示中のログ一覧の次のファイルを読み込み、表示します。
- ⑤ **[ローカル ファイルを開く]**
PCに保存されているログファイルをログ表示領域に読み込みます。
- ⑥ **[ローカル ファイルに保存]**
表示中のログデータをPCにテキストファイルで保存します。
- ⑦ **[読み込み元]**
ログファイルの読み込み元の名称が表示されます。
- ⑧ **[コピー]**
ログ表示領域上で選択したログを、クリップボードにコピーします。
- ⑨ **[すべて選択]**
ログ表示領域に表示されているすべてのログを選択します。
- ⑩ **[すべてのログを表示する] チェックボックス**
チェックすると、ログコードがないものも含めたすべてのログが表示されます。
- ⑪ **ログ表示領域**
カメラ、SDメモリーカード、またはPCから読み込んだログファイルの内容が表示されます。
- ⑫ **[ログ種別]**
フィルター機能で表示するログの種別を選択します。
[指定しない] :
ログの種類を指定しません。

[種別を指定する] :

ログのレベル ([エラー]、[警告]、[情報])、および、ログを出力したモジュール ([アプリケーション]、[HTTPサーバー]、[システム]) をチェックしてログの種別を指定します。複数チェックできます。

[コードを指定する] :

入力したログコードに該当するログが表示されます。

⑬ [日時]

フィルター機能で表示するログの日時を設定します。

[開始日時を指定する] / [終了日時を指定する] チェックボックスをチェックし、日時を設定してください。

⑭ [フィルターの適用]

フィルターを適用した結果をログ表示領域に表示します。

⑮ [検索する文字列]

検索する文字列を入力します。

⑯ [大文字と小文字を区別する] チェックボックス

検索時に大文字と小文字を区別するかどうかを指定します。チェックすると、[検索する文字列] と完全に一致する文字列を検索します。

⑰ [前へ] / [次へ]

⑱ [検索] の検索結果から、[次へ] で下へ選択表示し、[前へ] で上へ選択表示します。

⑱ [検索]

表示中のログ一覧から、検索文字列を含むログを上から検索し、表示します。

メモ

ログビューワーではログの削除はできません。

ログファイルをダウンロードする

ログビューワーを起動すると、自動的に最新のログファイルを取得し、表示します。

新たにログファイルの一覧を取得するには、[ダウンロード] をクリックします。[ダウンロード] ダイアログが表示されますので、ダウンロード元を [本体メモリー] または [SDカード] から選択します。

一覧の取得が完了すると、ログファイルの一覧をダイアログに表示します。閲覧したいログファイルを選択し、[ダウンロード] をクリックすると、選択したログファイルをダウンロードします。



ログを閲覧する

ログには次の内容が表示されます。

- **コード**
ログコードが表示されます。ログコードは「ログメッセージ一覧」(P. 154) を参照してください。
ログコードとともに、そのレベルに応じた3種類のアイコンが表示されます。
また、ログコードなしのログは、アイコンなしで表示されます。

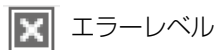

エラーレベル



警告レベル



情報レベル

- **日時**

ログの発生日時が表示されます。

- **メッセージ**

ログのメッセージが表示されます。

■ ログをファイルに保存 / 保存したファイルを開く

保存のしかた

[ローカル ファイルに保存] をクリックし、[名前を付けて保存] ダイアログで保存します。

閲覧のしかた

[ローカル ファイルを開く] をクリックし、[ファイルを開く] ダイアログでログファイルを選択します。

■ ログのコピーや検索

コピーのしかた

コピーしたいログをクリックで選択し、[コピー] をクリックします。

検索のしかた

[検索する文字列] に検索したい文字列を入力し、[検索] をクリックします。

検索対象のログが見つかったら、そのログが選択された状態で表示されます。

[前へ] / [次へ] をクリックすると、上または下のログを検索し、見つかったログの行が選択された状態で表示されます。



■ すべてのログを表示する

[すべてのログを表示する] チェックボックスをチェックします。

このとき、[フィルター] のログ種別で [指定しない] が選択されていると、ログコードなしのログも表示されます。

■ 条件でログを選別して表示する

ログの種別、コード、日時でフィルタリングし、必要な情報だけを表示できます。

次の条件を設定して [フィルター] の適用] をクリックすると、設定した条件に合致するログのみ表示されます。

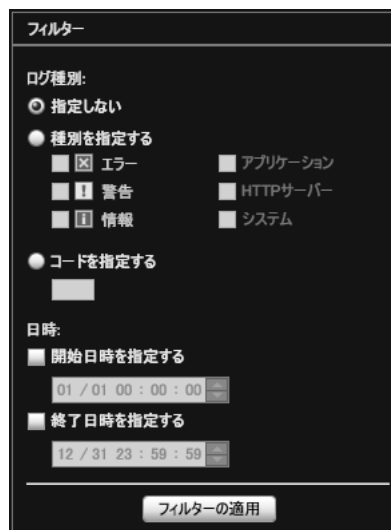

[ログ種別]

ログの種別でフィルタリングする場合は [種別を指定する] または [コードを指定する] をチェックします。また、フィルタリングしない場合は [指定しない] を選択します。

• 種別を指定する

ログのレベルを指定

[エラー]、[警告]、[情報] のレベルで、表示させるレベルをチェックします。

ログを出力したモジュールを指定

[アプリケーション]、[HTTPサーバー]、[システム] のモジュールで、表示させる出力元モジュールをチェックします。

• コードを指定する

ログのコードを指定します。入力された文字を含むコードのログのみを表示します。たとえば、「A0」と入力した場合、コードの先頭が「A0」のログを表示します。

[日時]

• [開始日時を指定する]

チェックし、日時を入力すると、指定された日時以降に発生したログが表示されます。

• [終了日時を指定する]

チェックし、日時を入力すると、指定された日時以前に発生したログが表示されます。

重要

本体メモリーに保存されているログは、設定ページの [メンテナンス] > [初期設定に戻す] および [再起動]、カメラのリセットスイッチを実行すると、消去されます。

メモ

[アプリケーション]、[HTTPサーバー]、[システム] はログメッセージ一覧 (P. 154) に対応しています。

録画映像ユーティリティ

SDメモリーカードに録画された映像を管理するユーティリティです。録画映像の再生、PCへのダウンロード、録画一覧の表示およびフィルタリングなどができます。

録画映像ユーティリティの表示画面について



- ① [映像一覧の更新]
映像一覧を最新の状態に更新します。
- ② [ダウンロード状態の更新]
映像のダウンロード状態を最新の状態に更新します。
- ③ [SDカードの詳細情報]
SDメモリーカードの詳細情報ダイアログを表示します。
- ④ [映像数]
映像一覧に表示されている件数を表示します。
- ⑤ [すべて選択]
映像一覧のすべての映像を選択状態にします。
- ⑥ [mov形式にエクスポート]
映像一覧で選択された [ダウンロード済み] のJPEG映像を、mov形式の動画ファイルにエクスポートします。
- ⑦ 映像一覧
SDメモリーカードに録画されている映像、およびPCにダウンロードされた映像が一覧表示されます。
- ⑧ [カメラから削除]
映像一覧で選択された映像をSDメモリーカードから削除します。
- ⑨ [ダウンロード]
映像一覧で選択された映像を PC にダウンロードします。
- ⑩ [ダウンロード先]
映像のダウンロード先のフォルダを指定します。
- ⑪ [フィルター]
[フィルター] をクリックし、フィルター部を開閉します。映像一覧の表示内容を、条件を指定して絞り込みます (P. 118)。
- ⑫ [映像再生] エリア
映像一覧で選択された映像を再生します (P. 119)。

録画された映像を確認する



映像一覧には次の内容が表示されます。

[日時]

映像の録画日と時間帯が表示されます。

[映像フォーマット]

録画された映像のフォーマット ([JPEG] または [H.264]) が表示されます。

[録画種別]

録画された映像の種別 ([アップロード]、[録画ストリーム]、[手動]、[タイマー]、[イベント]) が表示されます。

[カメラ内の映像]

SD メモリーカードに映像が残っているかどうかが表示されます。映像のダウンロード後に、SD メモリーカードから映像を削除した場合、この表示は [無] になります。

[ダウンロード状態]

映像のダウンロード状態 ([ダウンロード済み]、[未ダウンロード]、[一部ダウンロード済み]) が表示されます。

メモ

各カラムのヘッダをクリックすると、映像一覧がソートされます。

■ 最新の状態に更新する



[映像一覧の更新] をクリックすると、その時点での映像一覧に更新されます。

[ダウンロード状態の更新] をクリックすると、映像一覧のダウンロード状態の表示がその時点での最新の状態に更新されます。

映像を選択する

選択する映像をクリックします。CtrlキーやShiftキーの併用で複数の映像を選択できます。



[すべて選択] ボタンをクリックすると、一覧のすべての映像が選択されます。

映像を絞り込む

[フィルター] で、映像一覧の表示を必要な映像だけに絞り込むことができます。

次の条件を指定して [フィルターの適用] をクリックすると、設定した条件に合致する映像のみ表示されます。

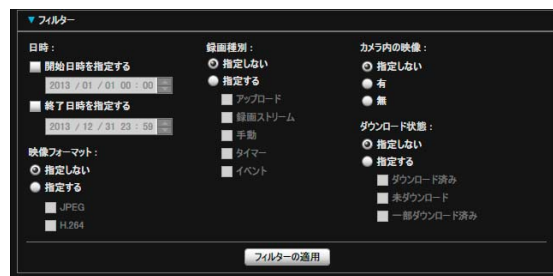

[日時]

• [開始日時を指定する]

チェックし、日時を入力すると、指定された日時以降に録画された映像が表示されます。

• [終了日時を指定する]

チェックし、日時を入力すると、指定された日時以前に録画された映像が表示されます。

[映像フォーマット]

[指定する] を選択し、映像フォーマットのチェックボックス ([JPEG] または [H.264]) をチェックします (複数選択可能)。

[録画種別]

[指定する] を選択し、映像の録画種別のチェックボックス ([アップロード]、[録画ストリーム]、[手動]、[タイマー]、[イベント]) をチェックします (複数選択可能)。

[カメラ内の映像]

[指定しない]、[有]、[無] から選択します。

[ダウンロード状態]

[指定する] を選択し、映像のダウンロード状態のチェックボックス ([ダウンロード済み]、[未ダウンロード]、[一部ダウンロード済み]) をチェックします (複数選択可能)。

映像をダウンロードする

SD メモリーカードに録画された映像を PC にダウンロードします。

1 [ダウンロード先] に、映像をダウンロードするフォルダを指定する

[参照] をクリックしてフォルダを指定できます。

2 映像一覧で、ダウンロードする映像を選択する

3 [ダウンロード] をクリックする

指定したフォルダに映像がダウンロードされます。

重要

録画映像ユーティリティは、PC にダウンロードしたファイルと SD メモリーカードの元の映像の両方を管理対象とするため、PC にダウンロードしたファイルを手動で削除すると映像一覧に正しく反映されません。この場合、[ダウンロード状態の更新] をクリックして、PC へのダウンロード状態を最新の状態に更新する必要があります。

メモ

ダウンロード先を変更すると、変更前のダウンロード先にあったファイルのダウンロード状態が「未ダウンロード」になります。変更前のダウンロード先にあるファイルを手動で変更後のダウンロード先のフォルダにコピーすると、ダウンロード状態が「ダウンロード済み」になります。

ダウンロード先として指定したフォルダには、カメラのIPアドレスと同じ名前のフォルダ (たとえば [192.168.100.1]) が自動的に作成され、ダウンロードした映像が保存されます。いったん録画映像ユーティリティを終了してから、エクスプローラーなどで変更前と変更後の各フォルダを参照し、カメラのIPアドレスと同じ名前のフォルダの内容をコピーしてください。

コピー後、再度録画映像ユーティリティを起動し、[ダウンロード状態の更新] をクリックすると、手動でコピーしたファイルが映像一覧に表示されます。

ダウンロード先のフォルダの構成とファイルの命名ルールについては、付録の「録画映像ユーティリティでダウンロードしたデータのディレクトリ構造」(P. 147) を参照してください。

再生可能な動画ファイルにエクスポートする

SD メモリーカードから PC にダウンロードした映像は、PC で再生可能な動画ファイルにエクスポートできます。

1 映像一覧で、エクスポートする映像を選択する

エクスポートできるのは、映像一覧の [ダウンロード状態] が [ダウンロード済み] の映像です。

2 [mov形式にエクスポート] をクリックする

[フォルダーの参照] ダイアログが表示されます。

3 エクスポート先のフォルダを選択し、[OK] をクリックする。

映像がエクスポートされます。

メモ

- エクスポートした動画ファイルは、QuickTime 7.7 や Windows Media Player 11/12 で再生できます。Windows 7 以外の OS では、QuickTime を使用してください。ただし、これらのソフトウェアを用いた場合の再生動作の保証はしていません。
- 記録途中で録画映像サイズが変更された JPEG の録画映像を mov ファイルにエクスポートした場合、Windows Media Player では再生できません。QuickTime で再生可能です。

映像を再生する

映像一覧で選択した映像は、[映像再生] エリアで再生できます。

選択した映像フォーマットによって、[映像再生] エリアの表示と操作が異なります。

■ JPEG の場合



[録画日時]

表示中の映像フレームの撮影日時が表示されます。

[再生フレーム番号]

表示中の映像のフレーム番号と総フレーム数が表示されます。

[再生間隔]

● [実時間]

JPEG 映像を、記録時間に合わせた実時間間隔で再生します。空きフレームは直前の JPEG 映像が表示されます。

• [等間隔]

JPEG 映像を1秒間隔で再生します。

メモ

- [実時間] は、ダウンロード済みの映像の再生時のみ選択できます。
- [未ダウンロード] または [一部ダウンロード済み] のJPEG映像は、撮影した順番通りに再生されないことがあります。

スライダー / 再生コントロール



スライダーをドラッグして再生位置を変更できます。また、次のボタンで再生を操作できます。

ボタン	説明
	先頭フレームに移動
	前のフレームに移動
	早戻し
	再生
	一時停止
	早送り
	次のフレームに移動
	末尾フレームに移動

[再生フレームを保存]

再生中の映像フレームを別ファイルとして保存できます。

■ H.264 の場合

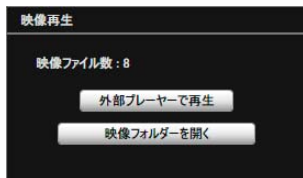

PCにダウンロード済みのH.264形式の映像は、外部プレーヤーで再生できます。

[映像ファイル数]

映像を構成するファイル数が表示されます。

[外部プレーヤーで再生]

外部プレーヤー (Windows Media Player など) を起動し、選択した映像を再生します。

メモ

- mov形式のファイルサイズが1MB以上になるときは、複数のファイルに分割されます。
- 複数のmovファイルに分割された録画映像は、先頭の1ファイル(数秒)のみが再生されます。

[映像フォルダーを開く]

選択した映像が保存されているフォルダを開きます。フォルダの動画ファイルをダブルクリックして映像を再生できます。

メモ

- エクスポートした動画ファイルは、QuickTime 7.7 や Windows Media Player 11/12で再生できます。Windows 7以外のOSでは、QuickTimeを使用してください。ただし、これらのソフトウェアを用いた場合の再生動作の保証はしていません。
- 記録途中で録画映像サイズが変更されたJPEGの録画映像をmovファイルにエクスポートした場合、Windows Media Playerでは再生できません。QuickTimeで再生可能です。

映像を削除する

映像をSDメモリーカードから削除できます。

1 映像一覧で、削除する映像を選択する

2 [カメラから削除] をクリックする

映像がカメラから削除されます。

メモ

選択した映像の中に、未ダウンロードの映像が含まれていたときは、削除を確認するメッセージ画面が表示されます。[OK] をクリックすると、映像が削除されます。

SDメモリーカードの情報を表示する

[SDカードの詳細情報] をクリックすると、カメラに挿入されているSDメモリーカードの情報が表示されます。



管理者コントロール

各管理ツールに表示されるカメラからの映像を調整するためのパネルです。プライバシーマスク設定ツール、可視範囲設定ツール、プリセット設定ツール、インテリジェント機能設定ツールで使用できます。

管理者コントロールを使う

制御権を取得した状態で [管理者コントロール] ボタンをクリックすると、管理者コントロールパネルが表示されます。

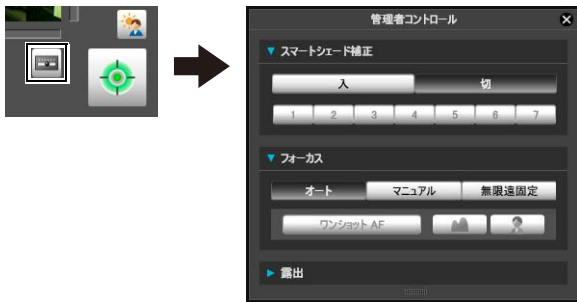

■ 使用するコントロール項目を開く / 閉じる

コントロール項目のタイトル部分をクリックするたびに、設定項目が閉じたり開いたりします。



なお、カメラ制御権を取得しない状態でも各コントロール項目を開くことができますが、項目内容はグレー表示されます。

■ コントロール項目の操作

操作方法は管理者ビューワーの管理者コントロールと同じです。



[スマートシェード補正]

スマートシェード補正を設定できます。詳しくは、「スマートシェード補正を設定する」(P. 139) を参照してください。

[フォーカス]

フォーカスを設定できます。詳しくは、「フォーカスを設定する」(P. 139) を参照してください。

[露出]

露出を設定できます。詳しくは、「露出を設定する」(P. 140) を参照してください。

メモ H41

インテリジェント機能の設定時に [カメラ位置を固定する] チェックボックスがチェックされているとき (P. 105) は管理者コントロールの操作はできません。

7章

管理者ビューワー / VBビューワー

- 管理者ビューワーとVBビューワーの違い
- ユーザー権限とカメラ制御権
- ビューワーの起動方法と操作
- カメラ制御権の取得とカメラの制御
- 管理者ビューワーの操作と設定

ビューワの概要

Webブラウザを使ってカメラのビューワにアクセスすることで、映像表示などのカメラの操作ができます。ビューワには、管理者ビューワ、VBビューワの2種類のビューワがあります。



重要

カメラのH.264の映像を表示する場合は、RM-Liteビューワをご使用ください。

VB-H41/610/710ビューワで表示できるのはJPEGの映像のみです。

VBビューワ：

一般カメラ制御権を持つユーザーが使用できます。設定によっては、認証のあり/なしを切り換えることができます。

管理者ビューワとVBビューワの主な違い

• 操作できる範囲が異なります

管理者ビューワ：

撮影条件やイベント検知表示など、管理者コントロールの機能が使用できます。

VBビューワ：

カメラ映像表示を中心とした、基本的な映像操作に限られます。

• アクセス制御が異なります

管理者ビューワ：

特権カメラ制御権を持つユーザーが使用できます。

パスワード認証が必要です。

登録ユーザーで使用する場合は、事前に管理者が特権カメラ制御権を付与する必要があります (P. 66)。

ユーザー権限とカメラ制御権

ユーザー権限とカメラ制御権の関係は次の通りです。

ユーザー権限	カメラ制御権		映像配信	音声配信
	特権カメラ制御	一般カメラ制御		
管理者	○	○	○	○
登録ユーザー	○ (変更可能)	○ (変更可能)	○ (変更可能)	○ (変更可能)
一般ユーザー	×	○ (変更可能)	○ (変更可能)	○ (変更可能)

* 変更可能：管理者によって、登録ユーザーまたは一般ユーザーの権限を変更できます (P. 66)。

ユーザーには、特権カメラ制御、一般カメラ制御、映像配信、音声配信の4つの権限が設定できます。管理者ビューワを使用するには特権カメラ制御権が必要です。

VBビューワで映像を表示するには映像配信権限が必要です。VBビューワでカメラ操作も行う場合は、さらに一般カメラ制御権限が必要になります。

音声配信権限は、管理者ビューワーおよびVBビューワーで音声を受信する場合に必要となります。

[管理者]

すべての権限が与えられたユーザーです。ユーザー名は "root" に固定されています。
 トップページ [管理者ビューワー] リンクから管理者ビューワーを起動できます。

[登録ユーザー]

登録ユーザーは、特権カメラ制御権限が与えられている場合、トップページの [管理者ビューワー] リンクから管理者ビューワーを起動できます。特権カメラ制御権限を削除された場合、管理者ビューワーを起動することができなくなりますが、VBビューワーを起動することは可能です。また、登録ユーザーのすべての権限を無効にすることで、VBビューワーの起動も禁止できます (P. 66)。

[一般ユーザー]

使用できる機能が次の機能に限定されたユーザーです。
 逆光補正、スナップショット、映像表示、音声配信
H41 カメラのパン・チルト・ズーム制御
H610 H710 デジタルPTZ
 トップページ [VBビューワー] リンクからVBビューワーを起動できます。管理者は一般ユーザーのすべての権限を無効にすることで、一般ユーザーのカメラへのアクセスを完全に禁止できます。

登録ユーザーのユーザー権限一覧

与えられた制御権	ビューワー	操作
特権カメラ制御 一般カメラ制御 映像配信 音声配信	管理者ビューワー	管理者ビューワーで可能なすべての操作 [詳細] 映像サイズ設定、表示サイズ設定、全画面表示、再接続、音声受信、逆光補正、スナップショット、SDカードマウント状態表示、イベント表示、ビューワー PTZ* ¹ 、管理者コントロール (スマートシェード補正、フォーカス、露出、ホワイトバランス、デイナイト、外部デバイス出力、フレームレート)、プリセット選択、ホームポジション H41 パン・チルト・ズームスライダー、パノラマ表示、管理者コントロール (カメラの PTZ* ¹ 操作および速度指定) H610 H710 デジタルPTZ
	VBビューワー	VBビューワーで可能なすべての操作 [詳細] 映像サイズ設定、表示サイズ設定、全画面表示、再接続、音声受信、逆光補正、スナップショット、プリセット選択、ホームポジション H41 パン・チルト・ズームスライダー、パノラマ表示 H610 H710 デジタルPTZ
一般カメラ制御 映像配信 音声配信	VBビューワー	VBビューワーで可能なすべての操作 [詳細] 映像サイズ設定、表示サイズ設定、全画面表示、再接続、音声受信、逆光補正、スナップショット、プリセット選択、ホームポジション H41 パン・チルト・ズームスライダー、パノラマ表示 H610 H710 デジタルPTZ

重要

- ビューワーからの音声送信は [管理者] のみが可能です。
- [管理者] が起動した管理者ビューワーは [登録ユーザー] が起動した管理者ビューワーから、いつでもカメラ制御権を奪うことができます。そのままカメラ制御権を保持できますが、その間登録ユーザーはカメラ制御権を取得できません。閲覧が終わった後は必ず終了するか、[カメラ制御権取得/解放] ボタンをクリックして制御権を解放してください。
- [管理者] が起動した管理者ビューワーは同時に1つしかカメラに接続できません。ある PC から管理者権限で接続している場合、他の PC からは管理者権限で接続できなくなります。これに対し、[登録ユーザー] が起動した管理者ビューワーは同時に複数の PC からカメラに接続できます。ただし、カメラを制御する場合、制御権は後優先になります。

メモ

- 工場出荷設定では、[登録ユーザー] にも特権カメラ制御権が与えられています。
- 一般ユーザーのすべての権限を無効にした場合、VBビューワーの起動時にユーザー認証ダイアログが表示されます。ここで登録ユーザーか管理者のユーザー名とパスワードを入力することで、登録ユーザーあるいは管理者の権限でVBビューワーを使用できます。
- 登録ユーザーには次の制御権が与えられています。

7 管理者ビューワー/VBビューワー

映像配信 音声配信	VBビューワー	映像サイズ設定、表示サイズ設定、全画面表示、再接続、音声受信、スナップショット H41 パノラマ表示 H610 H710 デジタルPTZ
映像配信*2	VBビューワー	映像サイズ設定、表示サイズ設定、全画面表示、再接続、スナップショット H41 パノラマ表示 H610 H710 デジタルPTZ

*1 PTZ : パン、チルト、ズーム

*2 映像配信権限をオフにした場合、VBビューワーは使用できなくなります。

ビューワーを起動する

ビューワーを起動する

重要

- 管理者ビューワーを利用するPCには、管理ツール証明書をインストールする必要があります。(P. 26)
- この『操作ガイド』では、IP アドレス"192.168.100.1" (工場出荷設定) を用いて設定の説明をします。実際にはお客様がカメラに設定したIP アドレスを入力してください。

1 Web ブラウザーから <http://192.168.100.1/> にアクセスする

2 ユーザーに応じて [管理者ビューワー] または [VBビューワー] をクリックする

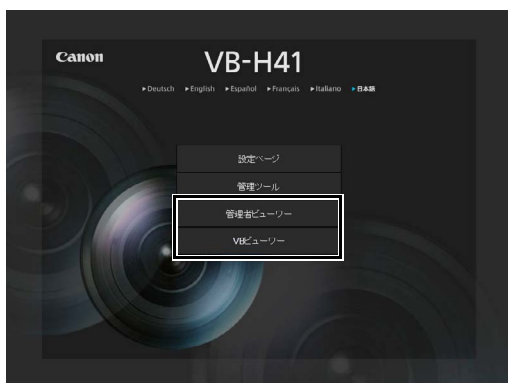

3 [管理者ビューワー] の場合、ユーザー名とパスワードを入力する

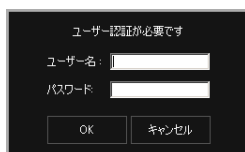

ユーザー名とパスワードについては、「4章 カメラのトップページについて」の「ユーザー認証」(P. 42) を参照してください。

ビューワーが起動します。



ビューワーを終了する

ビューワーのWeb ブラウザーを閉じて終了します。

管理ツールから接続する

管理者として接続するビューワーになります。

1 管理ツールを起動する

(管理ツールの起動方法については、6章「管理ツールを起動する」(P. 82) を参照してください。)

2 [管理者ビューワーへ] をクリックする



ビューワーの操作方法

管理者ビューワーの表示画面について

管理者ビューワーを起動して表示されたボタンやボックスなどの機能の概要を説明します。

なお、次の画面は説明のためにすべてのパネルを開いた状態にしています。実際のWeb ブラウザー画面では、必要なパネルだけを任意の位置に開いてご覧ください。

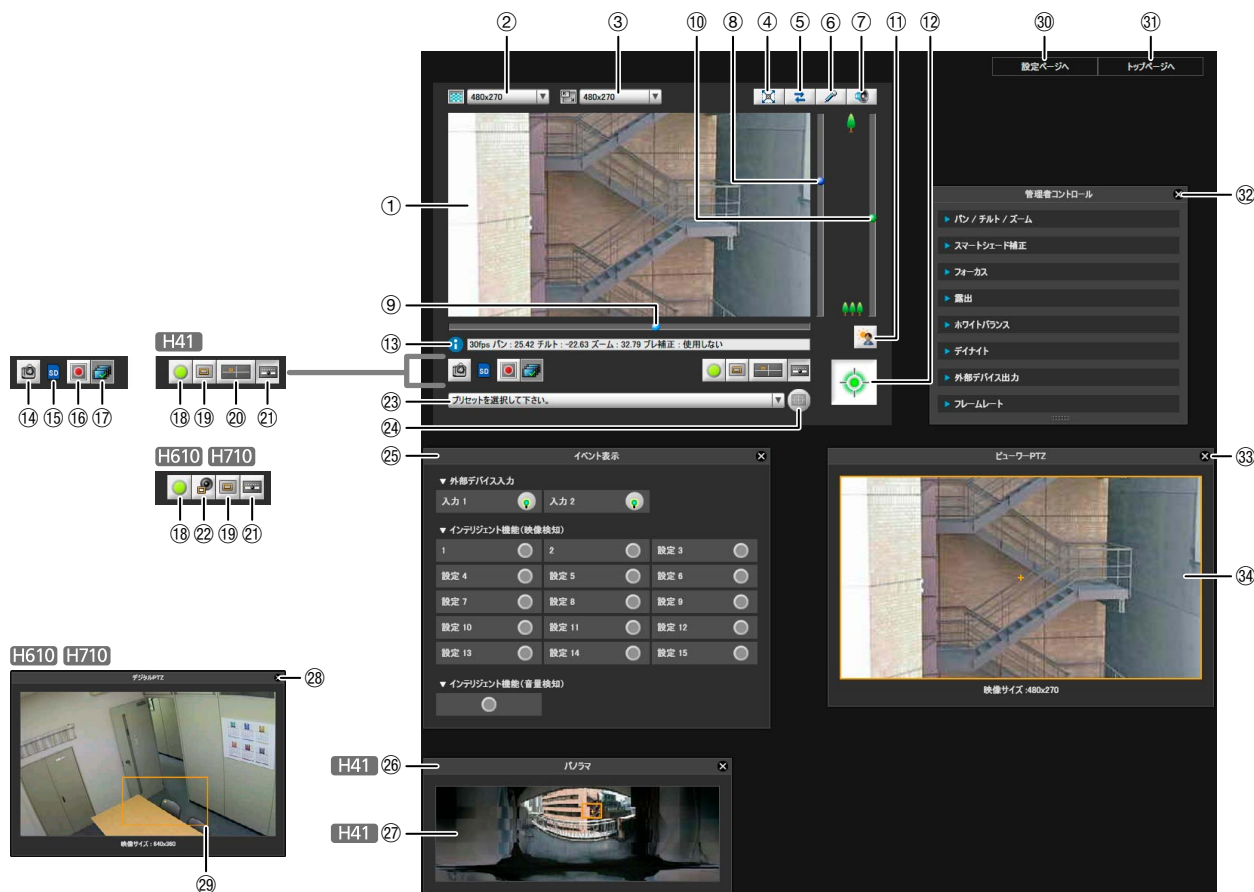

- ① **映像表示部**
カメラから受信した映像を表示します。
- ② **映像サイズ設定**
カメラからの映像受信サイズを設定します。
- ③ **表示サイズ設定**
画面上の映像表示サイズを設定します。
- ④ **[全画面表示] ボタン**
ライブ映像を全画面で表示します。
- ⑤ **[再接続] ボタン**
カメラに接続しなおします。
- ⑥ **[音声送信] ボタン**
カメラに音声を送信します。
- ⑦ **[音声受信] ボタン**
カメラからの音声を受信して出力します。
- ⑧ **チルト用スライダー**
カメラのチルト (上下) 制御をするスライダーです。
- ⑨ **パン用スライダー**
カメラのパン (左右) 制御をするスライダーです。
- ⑩ **ズーム用スライダー**
ズーム倍率の制御をするスライダーです。
つまみを上方向に移動するとズームイン (望遠)、下方向に移動するとズームアウト (広角) します。
- ⑪ **[逆光補正] ボタン**
逆光補正の入/切をします。映像が逆光で暗いときに使用すると効果があります。
- ⑫ **[カメラ制御権取得/解放] ボタン**
カメラ制御権を取得/解放するためのボタンです。

- ⑬ **インフォメーション領域**
ビューワ使用者に対して、情報メッセージ、警告メッセージ、エラーメッセージを表示します。
- ⑭ **[スナップショット] ボタン**
クリックした瞬間の静止画を、別ウィンドウに表示します。
- ⑮ **SDメモリーカード挿入状態アイコン**
SDメモリーカードがマウントされているかいないかを表します。
■ SDメモリーカードがマウントされています。
■ SDメモリーカードがマウントされていません。
- ⑯ **[SD カード録画を開始 / 停止] ボタン**
制御権を取得しているときに、SDメモリーカードへの録画を開始します。もう一度クリックすると録画が停止します。
- ⑰ **[録画映像ユーティリティ] ボタン**
管理ツールの録画映像ユーティリティ (P. 117) を起動します。
- ⑱ **[イベント表示] ボタン**
イベント表示パネルが表示されます。
- ⑲ **[ビューワ PTZ] ボタン**
ビューワ PTZパネルが表示されます。
- ⑳ **[パノラマ表示] ボタン H41**
パノラマ表示パネルが表示されます。
- ㉑ **[管理者コントロール] ボタン**
管理者コントロールパネルが表示されます。
- ㉒ **[デジタルPTZ] ボタン H610 H710**
デジタルPTZパネルが表示されます。
- ㉓ **プリセット選択ボックス**
カメラにあらかじめ登録されているプリセットにより、カメラを制御できます。
- ㉔ **[ホームポジション] ボタン**
カメラのアングルをホームポジションに移動します。
- ㉕ **イベント表示パネル**
[イベント表示] ボタンをクリックすると表示されます。外部デバイスの入力状態、およびインテリジェント機能の映像検知と音量検知の状態が表示されます。
- ㉖ **パノラマ表示パネル H41**
[パノラマ表示] ボタンをクリックすると表示されます。
- ㉗ **パノラマ表示領域 H41**
カメラに登録されているパノラマ画像を表示します。パノラマ表示領域内の枠線を操作することにより、カメラを操作できます。

- ㉘ **デジタルPTZパネル H610 H710**
[デジタルPTZ] ボタンをクリックすると表示されます。
- ㉙ **デジタルPTZ領域指定部 H610 H710**
デジタルPTZで映像表示部に切り出す領域を指定します。
- ㉚ **[設定ページへ]**
設定メニューページに移動します。
- ㉛ **[トップページへ]**
カメラのトップページに移動します。
- ㉜ **管理者コントロールパネル**
管理者権限で各種カメラの操作ができます。詳しくは、「管理者コントロールを使う」(P. 138) を参照してください。
- ㉝ **ビューワ PTZパネル**
[ビューワ PTZ] ボタンをクリックすると表示されます。
- ㉞ **ビューワ PTZ領域指定部**
映像表示部に切り出す領域を設定します。

VBビューワの表示画面について

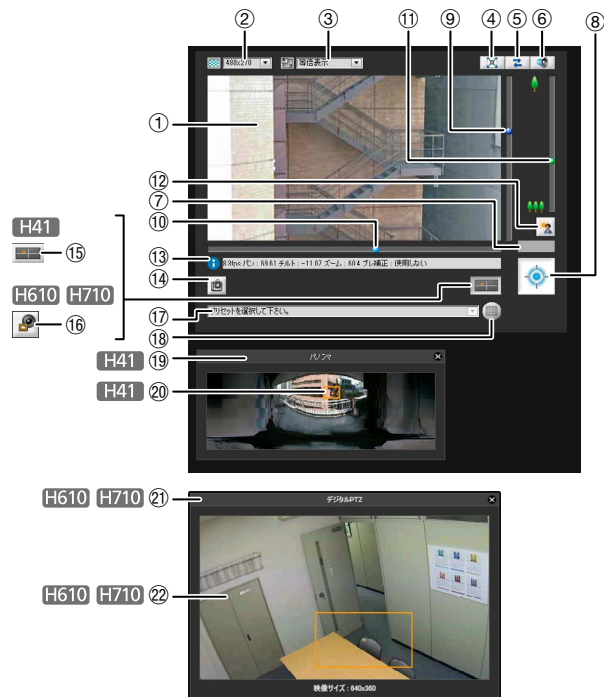

- ① **映像表示部**
カメラから受信した映像を表示します。
- ② **映像サイズ設定**
カメラからの映像受信サイズを設定します。
- ③ **表示サイズ設定**
画面上の映像表示サイズを設定します。

- ④ **[全画面表示] ボタン**
ライブ映像を全画面で表示します。
- ⑤ **[再接続] ボタン**
カメラに接続しなおします。
- ⑥ **[音声受信] ボタン**
カメラからの音声を受信して出力します。
- ⑦ **制御権表示領域**
映像表示中のクライアントが、カメラに対し制御権を保持しているかいないかが表示される領域です。
- ⑧ **[カメラ制御権取得 / 解放] ボタン**
カメラ制御権を取得または解放するためのボタンです。
- ⑨ **チルト用スライダー**
カメラのチルト (上下) 制御をするスライダーです。
- ⑩ **パン用スライダー**
カメラのパン (左右) 制御をするスライダーです。
- ⑪ **ズーム用スライダー**
ズーム倍率の制御をするスライダーです。
つまみを上方向に移動するとズームイン (望遠)、下方向に移動するとズームアウト (広角) します。
- ⑫ **[逆光補正] ボタン**
逆光補正の入/切をします。映像が逆光で暗いときに使用すると効果があります。
- ⑬ **インフォメーション領域**
ビューワー使用者に対して、情報メッセージ、警告メッセージ、エラーメッセージを表示します。
- ⑭ **[スナップショット] ボタン**
クリックした瞬間の静止画を、別ウィンドウに表示します。
- ⑮ **[パノラマ表示] ボタン H41**
パノラマ表示パネルを表示します。
- ⑯ **[デジタルPTZ] ボタン H610 H710**
デジタルPTZパネルが表示されます。
- ⑰ **プリセット選択ボックス**
カメラにあらかじめ登録されているプリセットにより、カメラを制御できます。
- ⑱ **[ホームポジション] ボタン**
カメラのアングルをホームポジションに移動します。
- ⑲ **パノラマ表示パネル H41**
[パノラマ表示] ボタンをクリックすると表示されます。
- ⑳ **パノラマ表示領域 H41**
カメラに登録されているパノラマ画像を表示します。パノラマ表示領域内の枠線を操作することにより、カメラを操作できます。

- ㉑ **デジタルPTZパネル H610 H710**
[デジタルPTZ] ボタンをクリックすると表示されます。
- ㉒ **デジタルPTZ領域指定部 H610 H710**
デジタルPTZで映像表示部に切り出す領域を指定します。

カメラ制御権の取得

カメラの制御は同時に複数のユーザーからは行えません。制御権を取得したユーザーだけがカメラを制御できます。カメラ制御を行うには、まず制御権を取得する必要があります。

操作のしかた

[カメラ制御権取得/解放] ボタンをクリックして、制御権を取得します。



■ カメラ制御権表示領域について

カメラ制御ボタンとカメラ制御権表示領域は、制御権の状態により、表示が次のように変わります。

制御権解放中

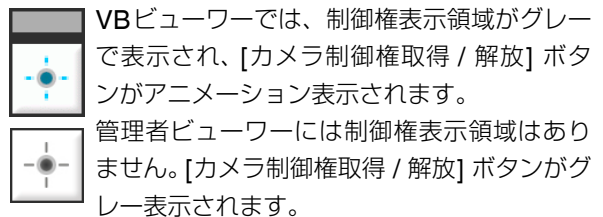

制御権取得待ち

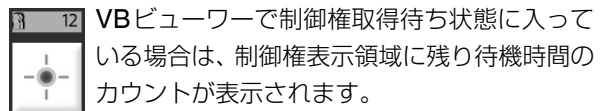

制御権取得中 (制限時間カウント中)

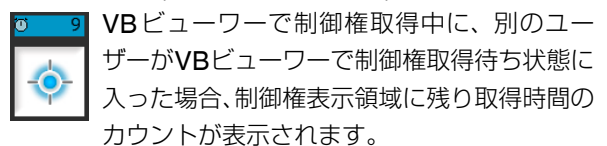

制御権取得中



制御権表示領域は青です。

VBビューワーでは [カメラ制御権取得/解放] ボタンは、中心部が青です。



管理者ビューワーでは [カメラ制御権取得/解放] ボタンは、中心部が黄緑です。

カメラを制御する

まずカメラ制御権を取得してから、次の操作をします。管理者ビューワーとVBビューワーで共通です。

■ カメラの角度を変更する

H41

次のいずれかの方法で操作が行えます。

パン用スライダーまたはチルト用スライダーで操作する
スライダーのつまみの位置にあわせてカメラの角度が変わります。スライダーのつまみのない部分をクリックしても、つまみが移動します。

画像上をクリックする



画像上をクリックすると、その位置にカメラの中心を移動できます。

カメラのチルト (上下) を変更するスライダー

カメラのパン (左右) を変更するスライダー

メモ

管理者ビューワーの場合は、カメラ操作ボタンでもパン・チルト操作が行えます (P. 139)。

■ パノラマ表示領域でカメラの角度を変更する

H41

- 1 [パノラマ表示] ボタンをクリックする
- 2 表示されたパノラマ表示領域で、カメラの角度を変更する



領域内に表示される枠は、現在カメラが撮影している範囲を示しています。

青色枠表示の場合:制御権を取得していません

黄色枠表示の場合:制御権を取得しています

クリックで移動

パノラマウィンドウ上をクリックすると、クリックした場所が中心となるように、パン・チルトを移動します。

ドラッグで移動

パノラマウィンドウ上の黄色の枠の内側をドラッグして移動すると、その枠内を撮影するようにパン・チルトを移動します。

メモ

- ビューワーの画面クリックによるカメラ制御は、厳密な精度で制御されるものではありません。
- 管理者権限で管理者ビューワーを使用すると、可視範囲制限を無視してカメラを操作できます。登録ユーザー権限で管理者ビューワーを使用した場合は、可視範囲制限内のみカメラ操作になります。
- VB ビューワーでは、可視範囲制限内のみカメラ操作になります。

■ カメラのズーム倍率を変更する H41

ズーム用スライダーのつまみを上下に移動する

スライダーのつまみの位置にあわせてカメラのズーム倍率が変わります。スライダーのつまみのない部分をクリックしても、つまみが移動します。



メモ

- 設定ページの [カメラ] で [デジタルズーム] を [使用する] に設定すると、ズームテレ端を表すアイコンが表示されます (P. 53)。
- 管理者ビューワーの場合は、カメラ操作ボタンでもズーム操作が行えます (P. 139)

■ パノラマ表示領域でズーム倍率を変更する H41

1 [パノラマ表示] ボタンをクリックする

2 表示されたパノラマ表示領域でズーム倍率を変更する



パノラマウィンドウ上の黄色の枠線をドラッグして、枠のサイズを変更すると、変更した枠内を撮影するようにズーム倍率が変わります。

メモ

黄色の枠の外でマウスのボタンを押し、そのままドラッグすると青色の枠が描画されます。マウスを放すと、青色の枠が黄色く変化し、枠内を撮影するようにパン・チルト・ズームが移動・変更します。

■ プリセット/ホームポジションを使用する

カメラにあらかじめ登録されているプリセットやホームポジションにより、カメラを制御できます (P. 94)。プリセット選択ボックスをクリックし、表示されたリストからプリセットを選択すると、選択したプリセットのカメラアングルに移動します。

また、[ホームポジション] ボタンのクリックで、カメラアングルがホームポジションに移動します。



メモ

プリセットやホームポジションは、あらかじめプリセット設定ツールで登録してください (P. 97)。登録したプリセットが、プリセット選択ボックスに表示されます。

■ 逆光を補正する

映像が逆光で暗いときに使用すると効果があります。

[逆光補正] ボタンをクリックすると、逆光で暗かった映像が明るくなります。

もう一度ボタンをクリックすると解除されます。



映像の一部を切り出して表示する (デジタルPTZ) H610 H710

デジタルPTZパネルを利用して、カメラ映像の一部を映像表示部に切り出して表示できます。カメラに登録されているプリセットやホームポジションを使用することもできます。

■ デジタルPTZについて

デジタルPTZは、設置時に調整したカメラのレンズ位置を動かすことなく、カメラの有効画素 (1920 x 1080) の範囲の一部のみをカメラからビューワに配信することで簡易的なパン・チルト・ズームを行う機能です。

メモ



ビューワPTZとの違いについてはP. 138を参照してください。

■ デジタルPTZパネルを開く

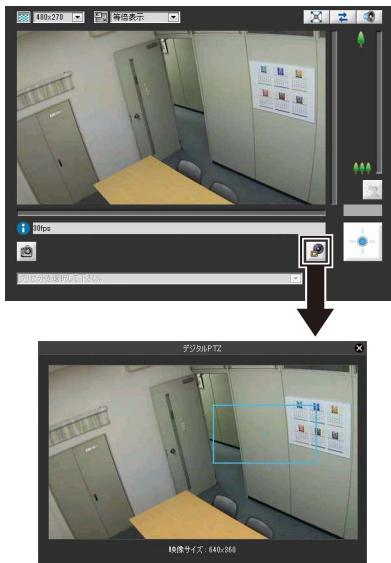
デジタルPTZパネルは、[デジタルPTZ] ボタンをクリックして表示します。



デジタルPTZ機能の状態に応じて、[デジタルPTZ] ボタンの表示が次のように異なります。

-  デジタルPTZ 無効
(映像表示部にカメラが受信した映像を表示中)
-  デジタルPTZ 有効
(映像表示部に切り出し映像を表示中)

■ 切り出す範囲を指定する

デジタルPTZパネル上のプレビュー枠の位置やサイズを変更して、映像表示部に表示する範囲を指定します。プレビュー枠は、カメラ制御権を取得していないときは青色で表示され、カメラ制御権を取得すると黄色に変わり、次の操作でサイズ変更や移動ができます。

■ サイズを変更する

プレビュー枠線をドラッグして、プレビュー枠のサイズを変更できます。ドラッグ中はプレビュー枠が青色になります。枠のサイズに合わせて、枠内の映像が映像表示部に表示されます。

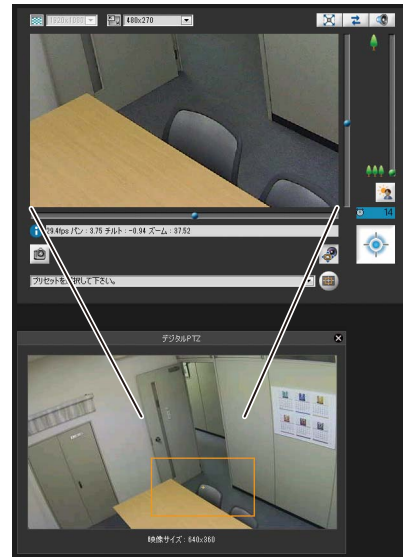

メモ

- プレビュー枠のサイズは640 x 360、512 x 288、384 x 216、256 x 144、128 x 72の5段階で変更できます (変更後のサイズが、デジタルPTZパネルの [映像サイズ] に表示されます)。アスペクト比は常に16:9です。
- プレビュー枠のサイズが、ビューワの表示サイズ設定で指定した表示サイズよりも大きくなると、映像表示部の映像の画質が低くなります。

■ 位置を変更する

プレビュー枠は、枠内をドラッグして移動できます。デジタルPTZ表示領域の任意の位置をクリックすると、その位置にプレビュー枠が移動します。

メモ

プレビュー枠は段階的な移動となります。細かい位置合わせはできません。

■ スライダーで指定する

映像表示部のパン・チルト・ズームスライダーを操作して、映像表示部に切り出す範囲を指定できます。パン・チルト・ズームスライダーの操作に応じて、デジタルPTZパネルのプレビュー枠も移動します。

■ プリセット/ホームポジションを使用する

登録されているプリセットやホームポジションを使用して、デジタルPTZの範囲を指定できます。プリセット選択ボックスをクリックし、表示されたリストからプリセットを選択すると、デジタルPTZパネル上のプレビュー枠がプリセット位置に移動し、枠内の映像が映像表示部に表示されます。

[ホームポジション] ボタンをクリックすると、デジタルPTZパネル上のプレビュー枠がホームポジションに移動し、枠内の映像が映像表示部に表示されます。

メモ

プリセットやホームポジションは、あらかじめプリセット設定ツールで登録してください(P. 97)。登録したプリセットが、プリセット選択ボックスに表示されます。

デジタルPTZを終了する

もう一度 [デジタルPTZ] ボタンをクリックします。デジタルPTZパネルが閉じ、デジタルPTZが終了します。デジタルPTZパネルの閉じるボタンをクリックすると、デジタルPTZパネルは閉じますが、デジタルPTZは継続されます。

映像や音声を設定する

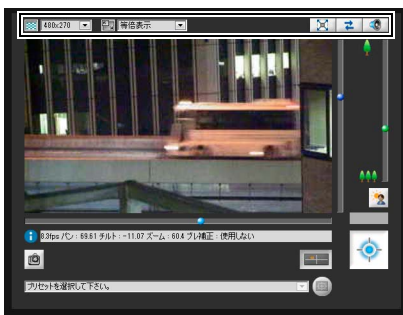

映像サイズを変更する

カメラから受信する映像サイズを設定できます。[320x240]、[480x270]、[960x540]、[1920x1080] から選択します。

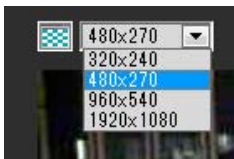

表示画面サイズを変更する

映像を表示する画面サイズを変更できます。[等倍表示]、[480x270]、[960x540]、[1920x1080]、[自動調整] から選択します。

[等倍表示] は、映像サイズの大きさのままで表示します。
[自動調整] は、Webブラウザのウィンドウサイズにあわせて、最大のサイズで表示します。

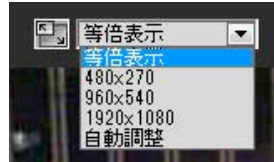

メモ

- VBビューワーでは、起動時の映像サイズはカメラの設定が適用されます。
管理者ビューワーは初めて起動した場合はカメラの設定が適用されますが、2回目以降は前回起動時の設定が使用されます。
- ビューワー起動時の表示画面サイズは、[等倍表示] です。
- 映像サイズを [320 x 240] にして表示画面サイズを [等倍表示] に設定すると、映像表示部の上下左右に黒帯が表示されます。

全画面表示にする

ディスプレイ全体に映像を表示できます。クリックすると全画面表示用に別ウィンドウが立ち上がります。

管理者ビューワー



VBビューワー



全画面ウィンドウを閉じるときは、次のメニューで [全画面表示を終了] を選択してください。

全画面表示中に、カメラの制御に必要なパネルを表示できます。画面上でマウスを右クリックし、表示されたメニューで必要なパネルを選択してください。

管理者ビューワー

H41	H610	H710
カメラ制御権を解放	カメラ制御権を解放	カメラ制御権を解放
プリセット	プリセット	プリセット
ホームポジション	ホームポジション	ホームポジション
パノラマ	パノラマ	パノラマ
ビューワーPTZを開始	ビューワーPTZを開始	ビューワーPTZを開始
デジタルPTZを開始	デジタルPTZを開始	デジタルPTZを開始
コントロール	コントロール	コントロール
パン / チルトスライダー	パン / チルトスライダー	パン / チルトスライダー
管理者コントロール	管理者コントロール	管理者コントロール
受信映像サイズ	受信映像サイズ	受信映像サイズ
スナップショット	スナップショット	スナップショット
音声受信	音声受信	音声受信
音声送信	音声送信	音声送信
イベント表示	イベント表示	イベント表示
SDカード録画を開始	SDカード録画を開始	SDカード録画を開始
全画面表示を終了	全画面表示を終了	全画面表示を終了

VBビューワー

H41	H610	H710
カメラ制御権を解放	カメラ制御権を解放	カメラ制御権を解放
プリセット	プリセット	プリセット
ホームポジション	ホームポジション	ホームポジション
パノラマ	パノラマ	パノラマ
コントロール	コントロール	コントロール
パン / チルトスライダー	パン / チルトスライダー	パン / チルトスライダー
受信映像サイズ	受信映像サイズ	受信映像サイズ
スナップショット	スナップショット	スナップショット
音声受信	音声受信	音声受信
音声送信	音声送信	音声送信
全画面表示を終了	全画面表示を終了	全画面表示を終了

[カメラ制御権を取得 / 解放]

カメラ制御権を取得または解放します。

[プリセット]

プリセットを選択します。

- [ホームポジション] カメラのアングルをホームポジションに移動します。
- [パノラマ] **H41** パノラマ表示パネルが表示されます。
- [ビューワ PTZを開始/終了] ビューワPTZパネルが表示されます。(管理者ビューワのみ)
- [デジタルPTZを開始/終了] **H610 H710** デジタルPTZパネルが表示されます。
- [コントロール] カメラコントロールパネルが表示されます。
- [パン/チルトスライダー] パン/チルトスライダーが表示されます。
- [管理者コントロール] 管理者コントロールパネルが表示されます(管理者ビューワのみ)。
- [受信映像サイズ] 受信映像サイズを切り換えます。
- [スナップショット] スナップショットを取得します。
- [音声受信] 音声を受信します。
- [音声送信] 音声を送信します(管理者ビューワのみ)。
- [イベント表示] イベント表示パネルが表示されます(管理者ビューワのみ)。
- [SD カード録画を開始/停止] SD メモリーカードへの映像の録画を開始または停止します(管理者ビューワのみ)。
- [全画面表示を終了] 全画面表示を終了します。

各パネルは、タイトル部分をドラッグすることで任意の位置に移動できます。

■ スナップショットを取得する

ライブ映像をキャプチャーし、静止画を別のウィンドウに表示します。
 静止画は保存することもできます。
 静止画を撮りたいタイミングで [スナップショット] ボタンをクリックします。



スナップショットパネルが開き、クリックした瞬間の静止画が表示されます。スナップショットパネルが開いた状態で [スナップショット] ボタンをクリックすると、スナップショットパネルに表示される映像が更新されます。
 静止画を保存するときは、静止画上でマウスを右クリックし、表示されたメニューで [名前を付けて画像を保存] を選択します。
 任意のファイル名を付けて保存してください。



■ 再接続する



カメラとの再接続をする場合は、このボタンをクリックします。

■ メモ

再接続を実行した場合、音声受信が停止し、制御権は破棄されます。
 また、VBビューワでは、映像サイズ、表示画面サイズが初期値に戻されます。

■ 音声を受信する

カメラ側に取り付けられたマイクを通じて、音声を受信できます。



音声を受信する場合は、このボタンをクリックします。
 音声受信パネルが表示されますので、[音声を受信する] チェックボックスをチェックし、スライダーで適切な音量に調整してください。

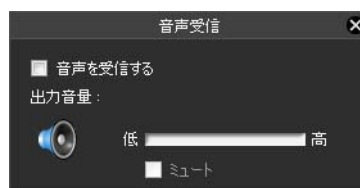

メモ

- 音声を受信するには、あらかじめ設定ページで [サーバー] の [オーディオサーバー] で [カメラからの音声送信] を [送信する] に設定します (P. 60)。
- 音声受信パネルを初めて表示したとき、'Canon Network Camera Audio Receiver' アドオンをインストールするメッセージがWebブラウザの情報バーに表示されます。アドオンをインストールしてください。
- 音声受信パネルが開いているかどうかにかかわらず、音声受信パネルの [音声を受信する] チェックボックスがチェックされているときは常に音声の受信が行われます。



メモ

メッセージの詳細については「ビューワーメッセージ一覧」(P. 162) をご覧ください。

情報を確認する



インフォメーション領域には、表示されるメッセージの内容に応じて次のアイコンが表示されます。

アイコン (色)	意味	説明
 (青)	情報	カメラが正常に操作されているときの表示です。次の情報が表示されます。 <ul style="list-style-type: none">各ボタンやプルダウンなどのヘルプフレームレートの情報H41 カメラのパン・チルト・ズーム情報、ブレ補正の設定H610 H710 デジタルPTZのパン・チルト・ズーム情報
 (黄)	警告	カメラの制御権が取得できない場合や、音声受信が停止した場合などユーザーに注意を促す必要がある状況になったときの表示です。
 (オレンジ)	エラー	システムエラーが発生したときの表示です。

重要

H41

設定ページでカメラのブレ補正機能を On にした場合 (P. 53) は、実際の映像表示画角はインフォメーション領域に表示される画角の値より小さくなります (On1 設定時: 約83%、On2 設定時: 約50%)。

また、パノラマ表示領域に表示される画角 (枠) よりも実際の映像表示画角は小さくなります。

管理者ビューワーでの操作と設定を行う

管理者ビューワーのみが行える操作と設定について説明します。

音声を送信する

管理者ビューワーでは、カメラに接続されている外部デバイス経由で、音声を送信できます。



音声を送信する場合は、このボタンをクリックします。音声送信パネルが表示されますので、スライダーで適切な音量に調整してください。

[音声送信時間] で、音声の送信時間を [制限なし]、[1 分]、[5 分]、[10 分] から選択できます。



メモ

音声送信パネルを初めて表示したとき、'Canon Network Camera Audio Receiver' アドオンをインストールするメッセージがWebブラウザの情報バーに表示されます。アドオンをインストールしてください。

映像の一部を拡大表示する (ビューワー PTZ)

ビューワー PTZ パネルを使用して、カメラ映像の一部を映像表示部に拡大表示できます。

■ ビューワー PTZ について

ビューワー PTZ は、デジタルズーム機能を利用することで、カメラのパン・チルト・ズーム機能を使用せずに映像の一部を拡大表示する機能です。

インテリジェント機能の使用時のように、カメラを固定したまま使用する場合にこの機能で映像の一部を拡大表示できます。

重要

ビューワー PTZ の使用時は、映像表示部のクリックによるカメラ操作は行えません。

メモ

- ビューワー PTZ パネルの映像表示は、設定ページの [映像サーバー] で設定されている [最大クライアント数] と [最大接続時間 (秒)] が適用されます。そのため、設定値によっては映像が表示されないときや、一定時間しか表示されないときがあります。その場合は「8章 付録」の「トラブルシューティング」の「管理者ビューワーでデジタル PTZ パネルに映像が表示されない」/「管理者ビューワーでデジタル PTZ パネルの映像が更新されない」(P. 152) を参照して、設定値を確認してください。
- ビューワー PTZ で切り出した映像は、イベント発生時の記録映像、タイマーによる記録映像、手動録画には反映されません。
- 映像表示部での切り出し位置は、全画面表示でも反映されます。

■ ビューワー PTZ パネルを開く

ビューワー PTZ パネルは、[ビューワー PTZ] ボタンをクリックして表示します。

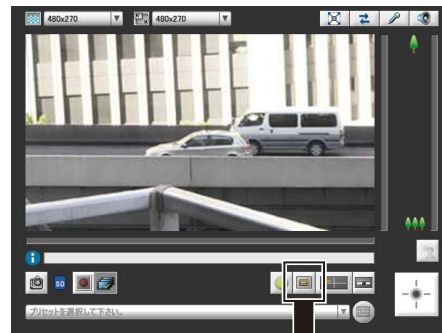

プレビュー枠
(拡大表示する領域)

プレビュー枠の中心

ビューワー PTZ パネルの初期状態は、プレビュー枠 (黄色) が映像全体を囲むサイズになっています。

■ プレビュー枠のサイズを調節する

プレビュー枠線をドラッグして枠を小さくすると、枠内の映像が映像表示部に拡大表示されます。

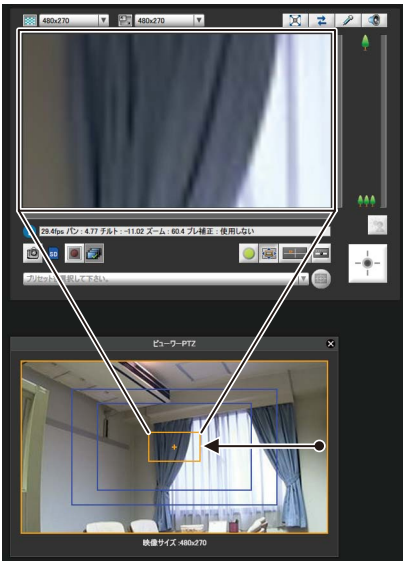

ドラッグ中はプレビュー枠が青で表示されます。

メモ

- プレビュー枠のアスペクト比は常に16:9です。
- ビューワーPTZはデジタルズーム機能を使用しているため、拡大倍率が高くなるに従い画質が低下します。

■ プレビュー枠を移動する

プレビュー枠は任意の位置へ移動できます。

ドラッグで移動する

プレビュー枠内をクリックしてドラッグし、拡大表示したい対象物に重ねます。

ドラッグ中は枠が青で表示されます。

クリックで移動する

プレビュー枠の外側をクリックすると、その位置へプレビュー枠が移動します。拡大表示したい対象物の上でクリックしてください。

スライダーで移動する

制御権を取得すると、映像表示部のパン・チルト・ズームスライダーで移動できます。

メモ

プレビュー枠変更後、ビューワーPTZパネルを閉じてても、映像表示部は継続してプレビュー枠に対応する切り出し映像を表示します。ただし、管理者ビューワーに再接続した場合は、初期状態に戻ります。

■ ビューワー PTZ を終了する

もう一度 [ビューワー PTZ] ボタンをクリックします。ビューワー PTZ パネルが閉じ、ビューワー PTZ が終了します。

ビューワー PTZ パネルの閉じるボタンをクリックすると、ビューワー PTZ パネルは閉じますが、ビューワー PTZ は継続されます。

■ ビューワー PTZ とデジタル PTZ の違い

H610 H710

ビューワー PTZ とデジタル PTZ は、どちらもデジタルズーム機能を利用した簡易的なパン・チルト・ズーム機能ですが、動作原理が異なるため、下記の相違点があります。

ビューワー PTZ	デジタル PTZ
カメラから配信された映像のうち、指定した部分をビューワー上で拡大して表示	撮影可能な全体画像のうち、切り出した映像のみを配信
受信データサイズ大	受信データサイズ小
管理者ビューワーでのみ使用可能	管理者ビューワーと VB ビューワーのどちらでも使用可能
カメラ制御権の取得は不要	カメラ制御権の取得が必要
ビューワーごとに独立して PTZ 操作が可能	ビューワーごとの独立した PTZ 操作が不可能 (複数のビューワーが接続されている場合、いずれかがデジタル PTZ を使用すると、他のビューワーでも同じデジタル PTZ 表示が適用される)

管理者コントロールを使う

制御権を取得した状態で [管理者コントロール] ボタンをクリックすると、管理者コントロールパネルが表示され、カメラの操作や映像の設定ができます。



■ 使用するコントロール項目を開く / 閉じる

コントロール項目のタイトル部分をクリックするたびに、閉じたり開いたりします。

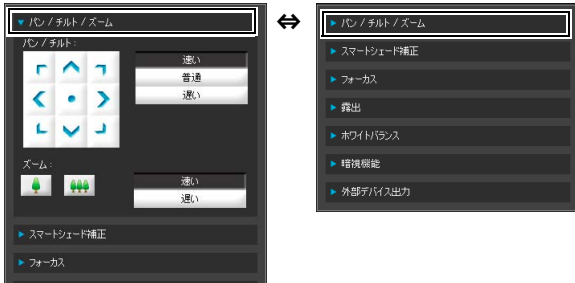

なお、カメラ制御権を取得しない状態でも各コントロール項目を開くことができますが、[フレームレート] 以外の項目内容はグレー表示されます。

■ カメラの操作・設定をする H41

カメラ操作ボタンをクリックして、パン・チルト・ズームの操作、およびその速度の設定をします。

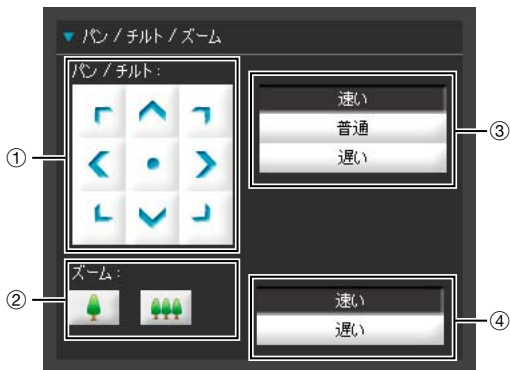

① [パン/チルト] ボタン

各矢印の方向にパン・チルトを行います。押し続けると動作し、放すと停止します。中心のボタンをクリックすると、カメラは正面を向きます。

② [ズーム] ボタン

ズームイン・ズームアウトを行います。押し続けると動作し、放すと停止します。

③ [パン/チルト] スピード

操作速度を [速い]、[普通]、[遅い] から選択します。

④ [ズーム] スピード

操作速度を [速い]、[遅い] から選択します。

メモ

[パン/チルト] スピード、[ズーム] スピードの設定を変更しても、スライダーおよびパノラマ上でのパン・チルト・ズーム操作の速度は変更されません。

■ スマートシェード補正を設定する

スマートシェード補正機能は逆光補正機能と異なり、明るい部分はそのままに暗い部分を明るくする機能です。

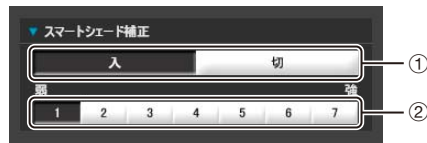

① [スマートシェード補正]

[切]、[入] を設定します。

② スマートシェード補正強弱

スマートシェード補正が [入] のとき、補正の強弱を [1] (弱) ~ [7] (強) の7段階にて設定します。

例) 背景が明るくて被写体が見にくい場合に、暗い部分を明るくして見やすくできます。

逆光補正と比べ、明るい部分の白飛びを緩和できます。



メモ

- スマートシェード補正を [入] に設定すると、映像のファイルサイズが大きくなります。
- スマートシェード補正を [入] に設定すると、画面ノイズが増える場合があります。ノイズが気になる場合には、補正強度を弱めに設定してください。

■ フォーカスを設定する



[オート] H41 : 自動的にフォーカスを合わせます。

[マニュアル] : (遠) (近) のボタンを押し続けることで、フォーカスを調整できます。

[ワンショットAF] をクリックすると、オートフォーカスが作動し、フォーカスが合った後に、マニュアルフォーカスで停止します。

[無限遠固定] : 無限遠近傍にフォーカスを固定したままにできます。

重要

- 管理者ビューワーで設定すると、他のユーザーも同様のフォーカスモードになります。
- マニュアル露出時 (P. 140) にシャッタースピードで [1/1 sec] を選択した場合、カメラコントロールのフォーカスの [オート]、[ワンショットAF] を選択してもフォーカスは合いません。フォーカスを [マニュアル] に切り換えて合わせてください。
- ナイトモード (P. 53、P. 141) を設定した場合のフォーカスの合う範囲は、P. 53のメモを参照してください。

H41

- 管理者ビューワーでフォーカスモードを変更しても、設定ページの設定には反映されません。
- マニュアルフォーカスの設定をするとフォーカスが固定されたままになるのでご注意ください。

■ 露出を設定する



① 露出モード

[オート]、[マニュアル]、[オート (フリッカーレス)]、[オート (シャッター優先)] から選択します。設定ページの [カメラ] で [デイナイト] を [オート] にしてご使用の場合 (P. 53) は、[オート]、[オート (フリッカーレス)]、[オート (シャッター優先)] を選択してください。

露出モードの各設定項目に関する説明は、設定ページ (P. 51) をご参照ください。

② [露出補正]

露出モードが [オート]、[オート (フリッカーレス)]、[オート (シャッター優先)] のとき、9 段階 (-4 ~ +4) の露出補正値をスライダーで選択できます。

映像を暗くしたい場合はマイナスの値を、明るくしたい場合はプラスの値を選択してください。

③ [測光方式]

露出モードが [オート]、[オート (フリッカーレス)]、[オート (シャッター優先)] のとき、測光方式を [中央部重点]、[平均]、[スポット] から選択します。

[中央部重点]

画面中央部に重点をおきながら、画面全体を測光する方式です。

画面周辺に多少明暗があっても、中央付近の被写体は適正な露出が得られます。

被写体が画面中央付近の場合にご使用ください。

[平均]

画面全体を平均して測光する方式です。

画面内の明暗差が大きい撮影環境でも安定した露出が得られます。

車の通過、人の出入りがあるシーンなどで露出を安定させたい場合にご使用ください。

[スポット]

画面中央部を測光する方式です。

画面周辺の明暗に左右されることなく、画面中央部の被写体は適正な露出が得られます。

被写体にスポット光が当たっている場合や、逆光の場合などで画面中央部に露出を合わせたいときにご使用ください。

④ [シャッタースピード]

露出モードが [マニュアル]、[オート (シャッター優先)] のときに、シャッタースピードを選択します。[マニュアル] の場合は [1/1 sec] ~ [1/16000 sec] の間でプルダウンメニューから設定します。[オート (シャッター優先)] の場合は [1/2 sec] ~ [1/16000 sec] の間でプルダウンメニューから設定します。



⑤ [絞り]

露出モードが [マニュアル] のときに、絞りの値を設定します。

スライダーを左に動かすほど絞りが絞られ、映像は暗くなります。一方、右に動かすほど絞りが開かれ、映像は明るくなります。

⑥ [ゲイン]

露出モードが [マニュアル] のときに、ゲインの値を設定します。

スライダーを左に動かすほどゲイン (明るさに対する感度) が低くなり映像は暗くなります。一方、右に動かすほどゲインが高くなり、映像は明るくなります。

重要

信号機、電光掲示板などの被写体を撮影した場合、映像が点滅して表示されることがあります。
露出モードを [オート (シャッター優先)] に変更して、1/100 より低速のシャッタースピードを選択すると、現象が緩和される場合があります。

■ ホワイトバランスを設定する

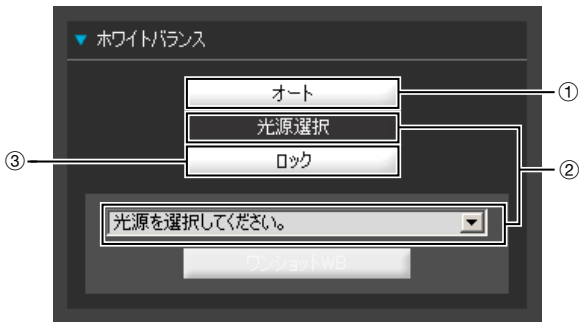

- ① [オート]
自動的にホワイトバランスを調整します。
- ② [光源選択]
光源を使用状況に合わせて、下のプルダウンメニューから選択します。
[蛍光灯 昼光色] : 昼光色蛍光灯のもとで撮影する場合には選択してください。
[蛍光灯 白色] : 昼白色蛍光灯、白色蛍光灯のもとで撮影する場合には選択してください。
[蛍光灯 暖色] : 暖色蛍光灯のもとで撮影する場合には選択してください。
[水銀灯] : 水銀灯のもとで撮影する場合には選択してください。
[ナトリウム灯] : オレンジ色のナトリウム灯のもとで撮影する場合には選択してください。
[ハロゲン灯] : ハロゲン電球、白熱電球のもとで撮影する場合には選択してください。

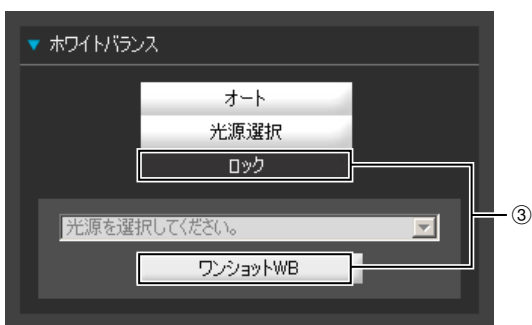

- ③ [ロック]
現在受信している映像でホワイトバランスを固定します。

またホワイトバランスを光源に強制的に合わせて固定する場合、[ワンショットWB] を使用してください。
設定方法例:
白い被写体 (白い紙など) を光源で照らし、被写体を画面いっぱい撮影した状態で [ワンショットWB] を実行します。

重要

- 光源選択は代表的な特性に合わせていますので、お使いの光源によっては、適切な色合いにならない場合があります。その場合には [ワンショットWB] 機能をお使いください。
- [オート] モードに設定され水銀灯光源下で画面が緑色を帯びる場合は、光源選択 [水銀灯] モードをご使用ください。また、光源選択 [水銀灯] モードに設定されても水銀灯光源下で画面が適切な色にならない場合には、[オート] モードをご使用ください。
- 単一色の被写体およびナトリウム灯、水銀灯や一部の蛍光灯などの照明を使用する環境下では、自動でカメラの色合いを調整できないことがあります。
- [デイナイト] が [ナイトモード] になっている場合 ([オート] に設定されていて、ナイトモードと判定されている場合を含む) は、ホワイトバランス機能は使用できません。
- 昼夜連続で撮影する場合の注意
屋外での昼夜連続撮影など、光源が徐々に変化する場所で、変化が少ない被写体を撮影したとき、映像が適切な色にならない場合があります。
上記の場合は撮影される映像に変化を与えると適切な色になります。

■ デイナイトを設定する

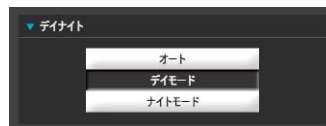

- [オート]
明るさに応じて自動的にデイモードとナイトモードを切り換えます。
- [デイモード]
通常のモードでカラー映像を見ることができます。
- [ナイトモード]
赤外線カットフィルターが外れ、映像が白黒になります。

重要

[デイモード] または [ナイトモード] のままビューワーを終了させると、設定ページのデイナイトの設定が [オート] でも、オートデイナイトが無効の状態が続きます。オートデイナイトを有効にするときは、必ず [オート] に設定してからビューワーを終了させてください。

メモ

デナイト (P. 53、P. 141) を設定した場合のフォーカスの合う範囲は、P. 53のメモを参照してください。

■ 外部デバイス出力の操作

外部デバイスの出力を操作し、現在の状態をアイコンで表示します。アイコンをクリックすると、[アクティブ] / [インアクティブ] の状態を切り換えることができます。



例:

出力1 : 出力インアクティブ状態

出力2 : 出力アクティブ 状態

■ フレームレートを設定する

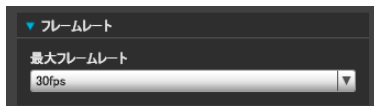

[最大フレームレート]

表示映像の最大フレームレートを [30fps] から [0.2fps] の間の12段階から選択できます。

イベントの状態を表示する

[イベント表示] ボタンをクリックすると、イベント表示パネルが表示され、外部デバイスの入力状態、およびインテリジェント機能の映像検知と音量検知の状態が表示されます。



① [外部デバイス入力]

外部デバイスによる接点入力信号を受けると、入力がアクティブとなりアイコンで表示されます。



例:

入力1 : 入力インアクティブ状態

入力2 : 入力アクティブ 状態

② [インテリジェント機能 (映像検知)]

インテリジェント機能による映像検知の状態が表示されます。インテリジェント機能 (動体検知、置き去り検知、持ち去り検知、いたずら検知、通過検知) の検知設定で、検知あり状態になると、そのアイコンが緑色になります (P. 107)。

インテリジェント機能設定ツールの [検知設定名] に名前が入力されている場合 (P. 107) は、[設定 1] ~ [設定 15] に、その名称が表示されます。

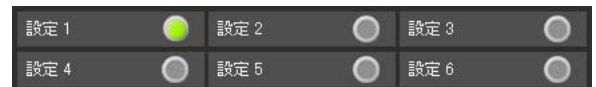

例:

設定 1 : 映像検知状態 ON

他の設定 : 映像検知状態 OFF

メモ

検知あり状態を示すアイコン表示は、最大で約5分間です (動体検知を除く)。

③ [インテリジェント機能 (音量検知)]

音量検知の状態が表示されます。設定ページの [イベント] > [音量検知] で設定された条件を検知すると、アイコンが緑色になります。



例:

音量検知状態 ON

SDメモリーカードに手動録画する

管理者ビューワーに表示中の映像をSDメモリーカードに手動録画できます。

メモ

- SDメモリーカードに録画するには、カメラにSDメモリーカードがマウントされていて (P. 129)、設定ページの [メモリーカード] > [動作設定] > [ログと映像を保存する] が選択されている必要があります。
- SDメモリーカードに録画される映像のサイズは、ビューワーの映像サイズの設定に従います。映像のフォーマットは、設定ページの [メモリーカード] の設定に従います (P. 73)。



■ 映像を手動録画する

- 1 カメラの制御権が取得されていない場合は、[カメラ制御権取得/解放] ボタンをクリックして、制御権を取得する

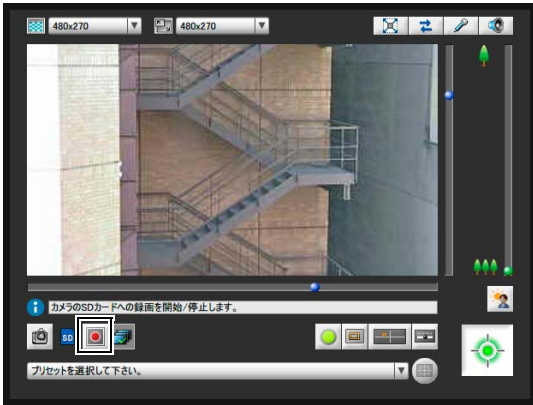
2 [SD カード録画を開始 / 停止] ボタンをクリックする



録画の状態に応じて、[SDカード録画を開始 / 停止] ボタンの表示が次のように異なります。

-  録画していない状態
-  録画中

3 録画を停止するには、もう一度 [SD カード録画を開始 / 停止] ボタンをクリックする

■ 手動録画した映像を確認する

SDメモリーカードに手動録画した映像は、録画映像ユーティリティ (P. 117) で確認および再生できます。
[録画映像ユーティリティ] ボタンをクリックすると、管理者ビューワーから録画映像ユーティリティを起動できます。

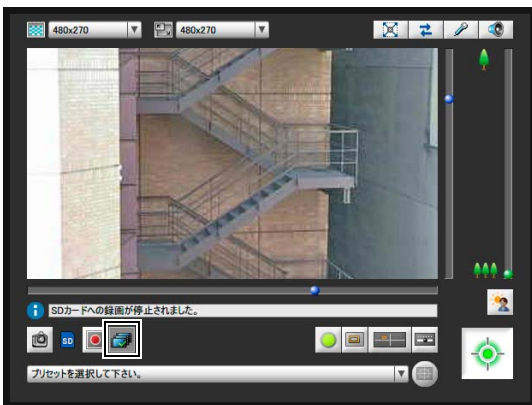

8章

付録

- SDメモリーカードのアクセス
- 修飾子について
- トラブルシューティング
- ログメッセージ一覧
- ビューワーメッセージ一覧
- 工場出荷設定に戻す
- 工場出荷設定一覧
- 索引

SDメモリーカードのアクセスについて

カメラにセットしたSDメモリーカードには、次のデータを自動的に保存できます（「5章 設定ページ」の「[メモリーカード] SDメモリーカードの各種操作や設定」(P. 73)）。

- ネットワーク異常のために配信できなかった録画ストリームの映像 (JPEGのみ)
- ネットワーク異常のためにHTTP/FTPアップロードに失敗した映像 (JPEG/H.264)
- 管理者ビューワーからのユーザーによる手動記録映像 (JPEG/H.264)
- [外部デバイス入力]、[音量検知] およびインテリジェント機能によるイベント発生時の記録映像 (JPEG/H.264)
- タイマーによる記録映像 (JPEG/H.264)
- ログ

■ SDメモリーカードへのアクセス

管理ツールの録画映像ユーティリティ (P. 117) を使用するか、FTPソフトウェア (同梱していません) を使用してカメラのIPアドレスにアクセスしてください。

FTPソフトウェアの設定

- アドレス： カメラのIPアドレス (工場出荷設定 192.168.100.1)
- ユーザー ID： 管理者のユーザー ID (工場出荷設定 root)
- パスワード： 管理者のパスワード (工場出荷設定 camera)

■ 録画ストリーム配信失敗時のJPEG映像

SDメモリーカードの残り容量がなくなるか、映像が全サブディレクトリで保存可能なファイル数に達すると、SDメモリーカードへの保存はできません。この場合は、不要になったJPEG映像を録画映像ユーティリティで削除してください。

■ アップロード失敗時のJPEG/H.264映像

SDメモリーカードの残り容量がなくなるか、映像が全サブディレクトリで保存可能なファイル数に達すると、SDメモリーカードへの保存はできません。この場合は、不要になったJPEG/H.264映像を録画映像ユーティリティで削除してください。

■ ユーザーによる手動記録映像 (JPEG/H.264)

SDメモリーカードの残り容量がなくなるか、映像が全サブディレクトリで保存可能なファイル数に達すると、SDメモリーカードへの保存はできません。この場合は、不要になったJPEG/H.264映像を録画映像ユーティリティで削除してください。

■ イベント発生時の記録映像 (JPEG/H.264)

SDメモリーカードの残り容量がなくなると、SDメモリーカードへの保存はできません。この場合は、不要になったJPEG/H.264映像を録画映像ユーティリティで削除してください。

■ タイマーによる記録映像 (JPEG/H.264)

SDメモリーカードの残り容量がなくなると、SDメモリーカードへの保存はできません。この場合は、不要になったJPEG/H.264映像を録画映像ユーティリティで削除してください。

■ ログファイル

FTPソフトウェアを使用してPCにダウンロードすることも可能ですが、管理ツールのログビューワーを使用することで、ログファイルを容易に表示およびダウンロードできます。

重要

- 録画映像ユーティリティの利用以外の方法で映像を削除したときは、設定ページの [メモリーカード] で [映像管理情報の再作成] を実行する必要があります (P. 74)。
- FTPソフトウェアを使用した結果生じた事故や損害について、キヤノンは一切の責任を負いかねます。

■ 録画映像ユーティリティでダウンロードしたデータのディレクトリ構造

SDメモリーカードの映像を録画映像ユーティリティを使ってPCなどにダウンロードした場合、カメラや日時などの条件に応じてフォルダが自動的に作成されます。

フォルダ構造は次のとおりです。

例: IPアドレス192.168.100.1のカメラで2012/9/10の16:00:00～16:59:59 (JST) に手動録画で記録されたH.264の映像

D:¥work ¥ 192.168.100.1 ¥ 20120910 ¥ 070000_075959_+9_M_H264

- ① [ダウンロード先] に指定したフォルダ
- ② カメラのIPアドレス
- ③ 映像の録画日
- ④ 録画開始時刻_終了時刻 (UTC)
- ⑤ UTCとの時差
- ⑥ 録画種別
E: イベント
M: 手動録画
R: 録画ストリーム
T: タイマー
U: アップロード
- ⑦ 映像フォーマット (JPEGまたはH.264)

メモ

- フォルダは1時間単位で作成されます。
- 録画開始時刻_終了時刻に時差を足すと、現地時間になります。

■ 録画映像ユーティリティでダウンロードしたファイル名フォーマット

例：2012/9/10の16:06:19から手動録画を実行した場合

20120910 070618-070619-M 00_507.mov



- ① 映像の録画日
- ② ファイル作成時刻 (UTC)
- ③ 録画開始時刻 (UTC)
- ④ 録画種別

E：イベント
M：手動録画
R：録画ストリーム
T：タイマー
U：アップロード

メモ

- ファイルの作成は実際の録画時刻より先行します。
- 録画が数秒以上続いたことで複数の映像ファイルが作成されたときは、② とファイル名末尾の連番が異なるファイル名となります。上記の例で録画開始 (16:06:19) から4秒後に次のファイルに切り換わった場合は、次のファイル名になります。
20120910070623-070619-M00_508.mov
16:06:19に開始された録画の続きなので、③録画開始時刻は070619のままです。また、ファイル名末尾の連番は1つ進んでいます。

修飾子について

設定項目によっては、修飾子 '% 文字' によるパラメーター記述が可能です。

修飾子	意味	記入される文字列の内容
%n	撮影理由 (番号)	0 (テスト) 1 (外部デバイス入力1) 2 (外部デバイス入力2) 33 (タイマー 1) 34 (タイマー 2) 35 (タイマー 3) 36 (タイマー 4) 145 (音量検知) 161 (インテリジェント機能検知設定1) 162 (インテリジェント機能検知設定2) 163 (インテリジェント機能検知設定3) 164 (インテリジェント機能検知設定4) 165 (インテリジェント機能検知設定5) 166 (インテリジェント機能検知設定6) 167 (インテリジェント機能検知設定7) 168 (インテリジェント機能検知設定8) 169 (インテリジェント機能検知設定9) 170 (インテリジェント機能検知設定10) 171 (インテリジェント機能検知設定11) 172 (インテリジェント機能検知設定12) 173 (インテリジェント機能検知設定13) 174 (インテリジェント機能検知設定14) 175 (インテリジェント機能検知設定15)
%N	撮影理由 (文字列)	<外部入力デバイス名 (半角英数字)> <インテリジェント機能検知設定名 (1 ~ 15)> NULL (外部入力デバイス名 (半角英数字) 未設定/音量検知/タイマーイベント・テストの場合)
%X	画像の幅	横方向の画素数
%Y	画像の高さ	縦方向の画素数
%C	カメラ番号	1
%D	カメラ名	[カメラ名 (半角英数字)] の設定値
%P	パン位置	H41 -179.99 ~ 180.00 H610 H710 0
%T	チルト位置	H41 -179.99 ~ 180.00 H610 H710 0
%Z	ズーム位置	H41 0.01 ~ 300.00 H610 H710 0
%V	カメラサーバー	VB-H41/VB-H610VE/VB-H610D/VB-H710F
%y	撮影時刻の年	2001 ~ 2031
%m	撮影時刻の月	01 ~ 12
%d	撮影時刻の日	01 ~ 31
%w	撮影時刻の週日	0 ~ 6 (日曜~土曜に対応)
%H	撮影時刻の時	00 ~ 23
%M	撮影時刻の分	00 ~ 59
%S	撮影時刻の秒	00 ~ 59
%s	撮影時刻のミリ秒	000 ~ 999
%z	撮影時刻のタイムゾーン	-1200 ~ +1300
%a	撮影時刻の週日名	Sun Mon Tue Wed Thu Fri Sat
%b	撮影時刻の月名	Jan Feb Mar Apr May Jun Jul Aug Sep Oct Nov Dec
%h	ホスト名	

メモ

- 不整合があれば実行時エラーとなります。
- 未定義の文字については、'%'が削除されます。

■ 利用可能な修飾子について

各設定項目で利用可能な修飾子は、次の通りです。

【HTTPアップロード】 (P. 58)

[パラメーター (query string)]
すべての修飾子が利用可能です。

【FTPアップロード】 (P. 58)

[作成サブディレクトリ名]
利用可能な修飾子は、%y、%m、%d、%w、%H、%h、%nのみです。

[作成ファイル名]
利用可能な修飾子は、%y、%m、%d、%w、%H、%M、%S、%s、%nのみです。

【メール通報】 (P. 59)

[本文]
すべての修飾子が利用可能です。

トラブルシューティング

販売店やお客様相談センターに連絡する前に、次のことを確認してください。ログメッセージが表示されている場合は、ログメッセージ一覧の内容と対策を参考にしてください。

問題	対処方法
カメラが起動しない	<ul style="list-style-type: none"> • PoE対応HUBをご使用の場合、LANケーブルが正しく接続されているか確認してください。 • ACアダプター (オプション) をご使用の場合、ACアダプターが正しく接続されているか確認してください。 • 電源を入れ直してください (『設置ガイド』の「カメラを接続する」)。
VB初期設定ツールが動作しない	<ul style="list-style-type: none"> • LAN ケーブルが正しく接続されているか確認してください。 • カメラの電源を入れ直してみてください (『設置ガイド』の「カメラを接続する」)。 • 電源を入れてから20分以上経過すると、VB初期設定ツールに反応しなくなります。 • カメラとVB初期設定ツールが動作しているPCが、同じセグメント上のLANに接続されているか確認してください。 • [Windowsファイアウォール] 機能を有効に設定してある場合は、VB初期設定ツールが動作しない場合があります。そのときは「[Windowsファイアウォール] 機能を有効に設定してある場合の注意事項」(P. 19) をご覧ください。 • 従来機種種のVB初期設定ツールを使っていないか確認してください。
H610 H710 カメラアングル設定ツールが動作しない	<ul style="list-style-type: none"> • LAN ケーブルが正しく接続されているか確認してください。 • カメラとカメラアングル設定ツールが動作しているPCが、同じセグメント上のLANに接続されているか確認してください。 • 「アプリケーションが起動できませんでした。.NET Framework 3.5 (SP1以降) をインストールしてください。」と表示される場合は、.NET Framework 3.5 (SP1以降) をインストールするか、設定を有効にしてください (P. 18 参照)。
カメラのトップページが表示されない	<ul style="list-style-type: none"> • LAN ケーブルが正しく接続されているか確認してください。 • カメラのネットワークが正しく設定されているか確認してください。特にIPアドレス、サブネットマスク、デフォルトゲートウェイアドレスについては利用しているネットワークで使用可能な設定か確認してください。 • IP アドレスの変更を行った場合には、カメラが再起動するまで有効になりません。 • Web ブラウザーに入力しているURI (カメラのIP アドレス) が正しいか確認してください (P. 42、P. 76、P. 127)。
管理ツールが起動できない 管理者ビューワーが起動できない	<ul style="list-style-type: none"> • 「ご使用のWeb ブラウザーには対応していません。」と表示される場合は、Internet Explorer 7.0以降をお使いください。 • 「アプリケーションが起動できませんでした。.NET Framework 3.5 (SP1以降) をインストールしてください。」と表示される場合は、.NET Framework 3.5 (SP1以降) をインストールするか、設定を有効にしてください (P. 18 参照)。 • 「JavaScriptが使用できないが無効化されています。」と表示される場合は、Internet Explorerのセキュリティで [アクティブ スクリプト] を [有効にする] に設定してください (設定方法は、次の(2)を参照してください)。 • 「アプリケーションが起動できませんでした。管理者ビューワーおよび管理ツールを使用するには、以下の設定が必要です。」と表示される場合は、次の設定を行ってください。 <ol style="list-style-type: none"> (1) 管理ツール証明書をインストールしてください (P. 26)。 (2) Internet Explorer 9以降を使用されている場合は、「カメラのトップページを信頼済みサイトとして登録する」(P. 19) の手順に従い、Internet Explorerの [セキュリティ] 設定で、このWebサイトを [信頼済みサイト] に追加してください。 (3) Internet Explorer で [ツール] > [インターネット オプション] > [セキュリティ] > [レベルのカスタマイズ] をクリックし、セキュリティ設定のリストで、[XAMLブラウザーアプリケーション]、[ファイルのダウンロード]、[IFRAMEのプログラムとファイルの起動] の各項目を [有効にする] に設定します。

問題	対処方法
映像が表示されない	<ul style="list-style-type: none"> 映像品質を改善したい場合、「5章 設定ページ」の「[[映像] 映像のサイズや品質、フレームレートの設定」(P. 55) を参照いただき、設定を変更して調整してください。 カメラに同時にアクセスできるビューワーの数は最大30 です。制限を超えた場合には映像が表示されずにメッセージが表示されます。
管理者ビューワーでデジタルPTZパネルに映像が表示されない	<ul style="list-style-type: none"> 設定ページの [映像サーバー] で設定されている [最大クライアント数] が0の場合、デジタルPTZパネルに映像が表示されません。[最大クライアント数] の数を増やしてください。
管理者ビューワーでデジタルPTZパネルの映像が更新されない	<ul style="list-style-type: none"> デジタルPTZパネルの映像が更新される時間には、設定ページの [映像サーバー] の [最大接続時間(秒)] が適用されます。 設定を0以外にすると、設定時間経過後に映像が更新されなくなります。 設定を0にすると、映像更新時間が無制限になります。ただし、この設定はデジタルPTZパネルだけでなく、個々のクライアントがカメラに接続できる時間でもあるため、ご注意ください。
音声を利用できない	<ul style="list-style-type: none"> 音声を利用できない場合は、カメラのオーディオサーバーの設定を確認していただくとともに、PC のサウンドとオーディオデバイスの設定もご確認ください。 管理者ビューワーを管理者ユーザー権限で使用する場合、RMビューワーなどの管理者権限で音声を使用するビューワーがカメラに接続していないか確認してください。 VBビューワーでは、Canon Network Camera Audio Receiver 3.0のアドオンがインストールされていない場合、音声はご利用になれません。
カメラ制御ができない	<ul style="list-style-type: none"> 管理者ビューワーに管理者として接続するとカメラ制御権を占有します。管理者ビューワーに登録ユーザーとして接続すると、管理者がカメラ制御権を解放しない限り、カメラ制御ができません。管理者に相談してください (P. 124)。
ビューワーの接続が切れる	<ul style="list-style-type: none"> ネットワークやPC に異常がないか確認してください。 PC を再起動し、接続してください。
パスワードを忘れてしまった	<ul style="list-style-type: none"> リセットスイッチを用いて、カメラの日付と時刻以外のすべての設定を初期化できません (P. 164)。初期化後の管理用パスワードは「camera」です。ただし、IP アドレスやサブネットマスクなどのネットワーク設定も初期化されますので、再設定が必要になります。
アップロードできない	<ul style="list-style-type: none"> [アップロード] メニューでのアップロード先の設定と、[イベント] メニューでのイベントに対するアップロード動作の両方の設定が、正しくされているか確認してください。 適用済みのアップロード先の設定は、[アップロード] メニューのテスト (P. 58) を実行することで、動作確認できます。 [メンテナンス] メニューの [ログを見る] やサーバー側のログを見て、詳細な動作環境を確認してください。[ログを見る] については、「アプリケーション (アップローダー) のメッセージ」(P. 155) をご参照ください。また、P. 57 の「重要」もご参照ください。 サーバー側の設定については、システム管理者にお問い合わせください。
録画ストリームが利用できない	<ul style="list-style-type: none"> [アップロード] メニューの [アップロードの動作] がHTTPまたはFTPでアップロードする設定になっている場合、録画ストリームは利用できません。[アップロードの動作] を [アップロード無効] に設定してください (P. 57)。
SDメモリーカードに映像を記録できない	<ul style="list-style-type: none"> イベント発生時に SD メモリーカードに記録するときは、設定ページの [イベント] で、[映像記録動作] の設定を確認してください。[映像記録動作] が [アップロード] になっているときは、[SD カードに記録] に変更してください。 ネットワーク異常のために配信できなかった録画ストリームの映像、またはHTTP/FTPアップロードに失敗した映像が SD メモリーカードに記録されていないときは、設定ページの [メモリーカード] で、[動作設定] の設定を確認してください。[動作設定] が [ログを保存する] になっているときは、[ログと映像を保存する] に変更してください。 手動で SD メモリーカードに記録するときは、カメラ制御権を取得してください。

問題	対処方法
設定ページや管理ツールでファイルが保存できない	<ul style="list-style-type: none"> Windows 7、Windows VistaおよびWindows Server 2008では、一部のフォルダへの保存を禁止しているため、ファイルの保存に失敗する場合があります。[ドキュメント] や [ピクチャ] など、ほかのフォルダを指定してください。
録画映像ユーティリティを起動すると「SDカードにアクセスできません。設定ページで映像管理情報を再作成してください。」とメッセージが出る	<ul style="list-style-type: none"> 設定ページの [メモリーカード] > [SDカード情報] > [映像管理情報状態] を確認し、[映像管理情報の再作成が必要] と表示されているときは [SDカードの操作] > [映像管理情報の再作成] の [実行] をクリックしてください。映像管理情報の再作成の完了後、[映像管理情報状態] の表示が [正常] になっていることを確認してください。

ログメッセージ一覧

カメラのログメッセージ

ログメッセージは、次のように分類されています。

分類	レベル	コード	障害の程度
crit	エラー	4xx	ソフトレベルの異常 (タスク動作停止)
err	エラー	3xx	動作に支障のある異常 (動作継続)
warning	警告	2xx	動作に支障のない異常
notice	警告	1xx	システム外部の異常
info	情報	0xx	正常動作に関する情報

H610

分類	レベル	コード	障害の程度
alert	エラー	5xx	ハードレベルの異常 (システム動作停止)

メモ

約2時間ログに記録される内容が無い場合は、メッセージエリアに "-- MARK --" と記録されます。

■ アプリケーション (カメラ) のメッセージ

W001 システムの起動と停止 [info]

内容	%1 webview (W001)
%1	起動 (starting) または停止 (stopping)
意味	vvhttpサーバー (webview) の起動と停止。

W030 WebView Livescopeクライアントの開始と終了 [info]

内容	%1%2 host=<ホスト>, user=<ユーザー>, prio=<優先度> (W030)
%1	W : WebViewセッション、V : セッションレスビデオクライアント、N : セッションレスイベントクライアント
%2	+ : 接続、- : 切断
意味	カメラサーバークライアントの接続と切断。

W031 映像データ送信量 [info]

内容	%1= host=<ホスト>, user=<ユーザー>, video=<jpg h264>:<フレーム数> (W031)
%1	W : WebViewセッション、V : セッションレスビデオクライアント
意味	クライアント切断時に、クライアントに送信した総データ量をフレーム数で表示。

W040 外部メモリーへの退避 [info]

内容	%1 the image storing - %2 (W040)
%1	起動 (starting) または停止 (stopping)
%2	開始・終了原因
意味	録画ストリームの外部メモリーへの退避が開始または終了した。

W101 不正ユーザー名 [notice]

内容	user <ユーザー名> not found (W101)
意味	登録されていないユーザーによるアクセス。

W102 不正パスワード [notice]

内容	user <ユーザー名> password mismatch (W102)
意味	パスワードが不正。

W130 バッファの回復 [notice]

内容	stream buffer recovered (W130)
意味	録画ストリームの映像バッファが回復した。

W210 カメラ操作の取り消し [warning]

内容	camera operation discarded (W210)
意味	要求されたカメラ操作を取り消した。

W230 バッファオーバーフロー [warning]

内容	stream buffer overflowed (W230)
意味	録画ストリームの映像バッファがオーバーフローし、映像が破棄された。

■ アプリケーション (アップローダー) のメッセージ

A004 アップローダーの起動と停止 [info]

内容	%1 uploader (A004)
%1	起動 (starting) または停止 (stopping)
意味	アップローダー (uploader) の起動と停止。

A040 アップロード回数 (MAIL) [notice]

内容	uploader mail: normal=%1 test=%2 (A040)
%1	通常のアップロードの回数。
%2	アップロードテストの回数。
意味	アップロードを実行した回数を表示。

A041 アップロード回数 (FTP) [notice]

内容	uploader ftp: normal=%1 test=%2 (A041)
%1	通常のアップロードの回数。
%2	アップロードテストの回数。
意味	アップロードを実行した回数を表示。

A042 アップロード回数 (HTTP) [notice]

内容	uploader http: normal=%1 test=%2 (A042)
%1	通常のアップロードの回数。
%2	アップロードテストの回数。
意味	アップロードを実行した回数を表示。

A120 アップロード送信先の名前解決失敗 [notice]

内容	uploader cannot resolve the server name (A120)
意味	アップロード送信先の名前解決に失敗。

A121 アップロード送信先の接続失敗 [notice]

内容	uploader cannot connect the server (A121)
意味	アップロード送信先への接続に失敗。

A122 アップロード送信先の接続失敗 [notice]

内容	uploader cannot connect the server (A122)
意味	A120、A121 以外の原因で、アップロード送信先への接続に失敗。

A134 アップロードの設定値不正 (FTP/HTTP モード) [notice]

内容	ftp/http mode invalid. uploader set <none> forcibly (A134)
意味	アップロード方式の設定値不正。アップロードしない、に強制的にセットした。

A135 アップロードの設定値不正 (FTP のPORT/PASV モード) [notice]

内容	ftp port/pasv mode invalid. uploader set <pasv> forcibly (A135)
意味	FTP アップロードにおけるPORT/PASV モードの設定値不正。PASV モード、に強制的にセットした。

A136 アップロードの設定値不正 (HTTP の通知のみ/ 画像付きモード) [notice]

内容	http notice/image mode invalid. uploader set <image> forcibly (A136)
意味	HTTP アップロードにおける通知のみ/ 画像付きモードの設定値不正。画像付きモード、に強制的にセットした。

A137 アップロードの設定値不正 (メール通知) [notice]

内容	mode invalid. uploader set <none> forcibly (A137)
意味	メール通知の設定値不正。メール通知しない、に強制的にセットした。

A138 アップロードの設定値不正 (メール通知の認証方式) [notice]

内容	authentication mode invalid. uploader set <smtp auth> forcibly (A138)
意味	メール通知の認証方式の設定値不正。SMTP_AUTH、に強制的にセットした。

A271 メール通報の通信バッファあふれ [warning]

内容	mail queue is full (A271)
意味	メール通報が通信バッファからあふれた。
対策	イベント発生数を低減するように調整する。また、アップロード用の画質、映像サイズを調整する。

A272 アップロードの通信バッファあふれ [warning]

内容	ftp/http queue is full (A272)
意味	アップロードが通信バッファからあふれた。
対策	イベント発生数を低減するように調整する。また、アップロード用の画質、映像サイズ、フレームレートを調整する。

A273 バッファ使用量制限 [warning]

内容	used buffer size is over maximum size. (A273)
意味	バッファの使用サイズが最大に達した。
対策	アップロード用の画質、映像サイズ、フレームレートを調整する。

A274 アップロード用イベントバッファあふれ [warning]

内容	event queue is full (A274)
意味	アップロード用イベントバッファがあふれた。
対策	イベント発生数を低減するように調整する。

A275 アップロード用映像バッファあふれ [warning]

内容	buffer queue is full (A275)
意味	アップロード用映像バッファがあふれた。
対策	イベント発生数を低減するように調整する。また、アップロード用の画質、映像サイズ、フレームレートを調整する。

A470 アップローダー初期化失敗 [crit]

内容	uploader initialization failure - %1 (A470)
%1	エラー番号
意味	アップローダーの初期化が失敗した。
対策	再起動しても解消しない場合は故障の可能性があるため、販売店へ連絡が必要。

■ アプリケーション (オーディオサーバー) のメッセージ

B001 オーディオサーバーの起動と停止 [info]

内容	%1 audio. (B001)
%1	starting stopping
意味	オーディオサーバーが起動/ 停止した。

B011 オーディオクライアントの開始 [info]

内容	[%1] %2 connected n=%3 (B011)
%1	クライアント種別 (send recv)
%2	クライアントホストのIP アドレス
%3	総クライアント数
意味	オーディオクライアントが接続した。

B012 オーディオクライアントの終了 [info]

内容	[%1] %2 closed n= %3 (B012)
%1	クライアント種別 (send recv)
%2	クライアントホストのIP アドレス
%3	総クライアント数
意味	オーディオクライアントとの接続が切れた。

B101 異常リクエストの受信 [notice]

内容	%1 unusual request [%2] (B101)
%1	クライアントホストのIP アドレス
%2	異常種別 (400 404 ...)
意味	コマンドエラー (400)、パラメーターエラー (404) により、リクエストを拒否した。

B102 クライアントの接続拒否 [notice]

内容	%1 request denied [%2] (B102)
%1	クライアントホストのIP アドレス
%2	拒否種別 (41 43 ...)
意味	認証エラー (41)、時間指定エラー (42)、リソース不足 (43)、非対応コーデック指定 (45)、非許容ユーザーレベル指定 (47)、クライアント数制限 (49)、動作モード (4a)、サービスの競合 (4e) により、クライアントの接続を拒否した。
対策	41:接続時のユーザー名、パスワード、もしくはユーザーリストを確認する。42:接続時のplaytime、もしくは最大接続時間設定を確認する。43:再接続または再起動する。45:対応しているクライアントソフトを用いる。47:接続時のuserlevelを確認する。49:クライアント数設定を確認する。4a:オーディオサーバーを使用する設定になっているか確認する。4e:接続しているクライアントを確認する。

B103 クライアントの強制切断 [notice]

内容	%1 access denied [%2] (B103)
%1	クライアントホストのIP アドレス
%2	拒否種別 (41 42 4a)
意味	開始時は接続が許可されていたが、設定変更によってアクセス禁止となったため、強制的に切断された (拒否種別はB102 と同じ)。

B201 イベント通知失敗 [info]

内容	cannot notify %1 event [%2] (B201)
%1	イベント種別 (ald)
%2	エラー番号
意味	イベントの通知に失敗した。

B202 イベント受信失敗 [info]

内容	cannot recv event [%1] (B202)
%1	エラー番号
意味	イベントの受信に失敗した。

B203 オーディオメッセージ送信失敗 [info]

内容	audio message send error %1 [%2] (B203)
%1	メッセージ種別
%2	エラー番号
意味	オーディオメッセージの送信に失敗した。

B204 オーディオメッセージ受信失敗 [info]

内容	audio message recv error [%1:%2] (B204)
%1	エラー通番
%2	エラー要因
意味	オーディオメッセージの受信に失敗した。

B301 オーディオデバイス異常 [err]

内容	cannot use audio device for %1 [%2:%3] (B301)
%1	送受信種別 (rx tx)
%2	エラー処理 (open write flush)
%3	エラー番号
意味	オーディオデバイスの異常を検出した。
対策	自動的に復旧しないときは、販売店へ連絡が必要。

B401 オーディオデバイス初期化失敗 [err]

内容	audio device initialization error [%1] (B401)
%1	エラー番号
意味	オーディオデバイスの初期化に失敗した。オーディオサーバーは停止する。
対策	再起動で復旧しなければ故障の可能性があるため、販売店へ連絡が必要。

B402 オーディオサーバー初期化失敗 [err]

内容	audio initialization error [%1] (B402)
%1	エラー番号
意味	オーディオサーバーの初期化に失敗した。オーディオサーバーは停止する。
対策	再起動で復旧しなければ故障の可能性があるため、販売店へ連絡が必要。

B403 設定変更失敗 [err]

内容	cannot set config [%1:%2] (B403)
%1	エラー通番
%2	エラー番号
意味	設定値の更新に失敗した。オーディオサーバーは停止する。
対策	再起動で復旧しなければ故障の可能性があるため、販売店へ連絡が必要。

■ アプリケーション (ビデオ関連) のメッセージ**V001 ビデオサーバーの起動と停止 [info]**

内容	%1 video (V001)
%1	起動 (starting) または停止 (stopping)
意味	ビデオサーバーの起動と停止。

V020 インテリジェントサービスの起動 [info]

内容	starting intelligent. (V020)
意味	インテリジェントサービスの起動。

V020 インテリジェントサービスの停止 [info]

内容	shutdown intelligent. (V020)
意味	インテリジェントサービスの停止。

V200 ビデオ入力の警告 [warning]

内容	video %1 warning - %2 (V200)
%1	ビデオ番号
%2	エラー番号
意味	ビデオ入力に復旧可能な異常を検出した。
対策	画像サイズ、Q値を変更し、JPEG画像1枚あたりのデータを小さくする。

V320 インテリジェントサービスの内部エラー [err]

内容	cannot work intelligent [%1] [%2] [%3] . (V320)
%1	エラー番号
%2	エラー原因
%3	エラー付帯情報
意味	インテリジェントサービスの内部エラーが発生した。
対策	再起動で復旧しなければ故障の可能性があるため、販売店へ連絡が必要。

V321 インテリジェントサービス仮設定モードエラー [err]

内容	pseudo mode setting fail. (V321)
意味	インテリジェントサービスの仮設定モードの設定変更に失敗した。
対策	再起動で復旧しなければ故障の可能性があるため、販売店へ連絡が必要。

V400 ビデオ入力の初期化エラー [crit]

内容	video %1 initialization failure - %2 (%3) (V400)
%1	ビデオ番号
%2	処理内容
%3	エラー詳細
意味	ビデオ入力の初期化に失敗したため、ビデオ入力機能を停止した。
対策	再起動で復旧しなければ故障の可能性があるため、販売店へ連絡が必要。

V401 ビデオ入力のコマンドエラー [crit]

内容	video %1 command error - %2 (%3) (V401)
%1	ビデオ番号
%2	処理内容
%3	エラー詳細
意味	ビデオ入力のコマンド処理に失敗したため、ビデオ入力機能を停止した。
対策	再起動で復旧しなければ故障の可能性があるため、販売店へ連絡が必要。

V402 ビデオ入力停止 [crit]

内容	video %1 stalled (V402)
%1	ビデオ番号
意味	ビデオ入力からの映像が停止したため、ビデオ入力機能を停止した。
対策	再起動で復旧しなければ故障の可能性があるため、販売店へ連絡が必要。

V403 ビデオ入力のエラー [crit]

内容	video %1 fatal error - %2 (V403)
%1	ビデオ番号
%2	エラー番号
意味	ビデオ入力に復旧不可能なエラーを検出したため、ビデオ入力機能を停止した。
対策	再起動で復旧しなければ故障の可能性があるため、販売店へ連絡が必要。

V420 インテリジェントサービスの起動失敗 [crit]

内容	intelligent initialization error [%1] [%2] . (V420)
%1	エラー番号
%2	エラー原因
意味	インテリジェントサービスの初期化に失敗した。
対策	再起動で復旧しなければ故障の可能性があるため、販売店へ連絡が必要。

V421 インテリジェントサービスのエラー [crit]

内容	intelligent working error [%1] [%2] . (V421)
%1	エラー番号
意味	インテリジェントサービスの動作中に復旧不可能なエラーが発生した。
対策	再起動で復旧しなければ故障の可能性があるため、販売店へ連絡が必要。

■ アプリケーション (SDメモリーカード) のメッセージ

M001 SD制御モジュールの起動と停止 [info]

内容	%1 sdctrl (M001)
%1	起動 (starting) または停止 (stopping)
意味	SD制御モジュール (sdctrl) の起動と停止。

M201 SDの書き込み禁止 [warning]

内容	Read only filesystem (M201)
意味	書き込み禁止のSDメモリーカードが挿入された。

M203 SDカード容量不足 [warning]

内容	There is not available space (M203)
意味	SD カードの使用可能容量が不足している。

M301 SD制御モジュールのエラー [err]

内容	%1 process failure (M301)
%1	マウント (mount) またはアンマウント (unmount)
意味	マウント、アンマウント処理に失敗した。

■ HTTP サーバーのメッセージ**H143 ユーザー名の指定異常 [notice]**

内容	(http_auth.c.XXX) get_password failed, IP:%1 (H143)
%1	IPアドレス
意味	ユーザー認証で未知のユーザーが指定された。

H144 パスワードの指定異常 [notice]

内容	(http_auth.c.XXX) password doesn't match for %1 username%2, IP:%3 (H144)
%1	URL XSS 脆弱性対策実施 (ftpd 同等の処理)
%2	ユーザー名
%3	IP アドレス
意味	ユーザー認証で誤ったパスワードが指定された。

H201 タイムアウトによる切断 [warning]

内容	a request for %1 timed out after writing %d seconds (H201)
%1	リクエストURI
%d	360 (タイムアウト時間)
意味	HTTPサーバーのタイムアウト (360秒) により切断された。

■ システムのメッセージ**S001 システムの起動 [info]**

内容	starting paramd (S001)
意味	パラメーター管理モジュールの起動。

S002 システムの設定変更 [info]

内容	Updated system settings. (S002)
意味	再起動なしの設定変更があった。

S010 イベントサービスの起動 [info]

内容	starting event (S010)
意味	イベントサービスの起動。

S011 イベントサービスの停止 [info]

内容	shutdown event (S011)
意味	イベントサービスの停止。

S012 外部デバイスサービスの起動 [info]

内容	starting extio (S012)
意味	外部デバイス入出力サービスの起動。

S013 外部デバイスサービスの停止 [info]

内容	shutdown extio (S013)
意味	外部デバイス入出力サービスの停止。

S014 タイマーサービスの起動 [info]

内容	starting timer (S014)
意味	タイマーサービスの起動。

S015 タイマーサービスの停止 [info]

内容	shutdown timer (S015)
意味	タイマーサービスの停止。

S070 SSL証明書の変更 [info]

内容	ssl: succeeded to %1 certificate (S070)
%1	作成 (generate) インストール (load) 削除 (delete) リストア (restore)
意味	証明書の作成/インストール/削除/リストアを行った。
対策	なし

S220 PAN/TILT動作警告 [warning]

内容	%1 warning detected. [%2] (S220)
1%	PAN TILT
2%	警告詳細情報
意味	PAN/TILT動作中または停止時に異常を検出した。
対策	カメラがドームなどに接触していないか確認する。

S302 設定値の保存エラー [err]

内容	Can't update system settings (S302)
意味	システムで設定値を保存する際にエラーがあった。設定値が保存できていない。
対策	ユーザー領域の不要なファイルを削除するなどして領域の確保が必要。

S303 設定値の保存エラー [err]

内容	Can't update files of system settings (S303)
意味	システムで設定値を保存する際にエラーがあった。設定値が保存できていない。
対策	ユーザー領域の不要なファイルを削除するなどして領域の確保が必要。

S307 設定値の保存エラー [err]

内容	(vbadm.c XXX) Can't update system settings (S307)
意味	設定プロトコルで設定値を保存する際にエラーがあった。設定値が保存できていない。
対策	ユーザー領域の不要なファイルを削除するなどして領域の確保が必要。

S310 イベントサービスの動作エラー [err]

内容	cannot work event [%1] [%2] [%3] (S310)
%1	エラー番号
%2	エラー原因
%3	エラー付帯情報
意味	イベントサービス動作中のエラー
対策	再起動で復旧しなければ故障の可能性があるため、販売店へ連絡が必要。

S311 外部入出力サービスの動作エラー [err]

内容	cannot work extio [%1] [%2] [%3] (S311)
%1	エラー番号
%2	エラー原因
%3	エラー付帯情報
意味	外部入出力デバイスサービス動作中のエラー
対策	再起動で復旧しなければ故障の可能性があるため、販売店へ連絡が必要。

S312 タイマーサービスの動作エラー [err]

内容	cannot work timer [%1] [%2] [%3] (S312)
%1	エラー番号
%2	エラー原因
%3	エラー付帯情報
意味	タイマーサービスの内部エラーが発生した。
対策	再起動で復旧しなければ故障の可能性があるため、販売店へ連絡が必要。

S320 PAN/TILT動作エラー [err]

内容	%1 error occurred. [%2] (S320)
1%	PAN TILT
2%	警告詳細情報
意味	PAN/TILT動作中または停止時にエラーを検出した。
対策	カメラがドームなどに接触していないか確認する。接触などの問題がない場合は故障の可能性があるため、販売店へ連絡が必要。

S410 イベントサービスの初期化エラー [crit]

内容	event initialization error [%1] [%2] (S410)
%1	エラー番号
%2	エラー原因
意味	イベントサービスの初期化エラー
対策	再起動で復旧しなければ故障の可能性があるため、販売店へ連絡が必要。

S411 外部入出力サービスの初期化エラー [crit]

内容	extio initialization error [%1] [%2] (S411)
%1	エラー番号
%2	エラー原因
意味	外部入出力デバイスサービスの初期化エラー
対策	再起動で復旧しなければ故障の可能性があるため、販売店へ連絡が必要。

S412 タイマーサービスの初期化エラー [crit]

内容	timer initialization error [%1] [%2] (S412)
%1	エラー番号
%2	エラー原因
意味	タイマーサービスの初期化エラーが発生した。
対策	再起動で復旧しなければ故障の可能性があるため、販売店へ連絡が必要。



S413 タイマーサービスのランタイムエラー [crit]

内容	timer working error [%1] (S413)
%1	エラー番号
意味	タイマーサービス動作中にエラーが発生した。
対策	再起動で復旧しなければ故障の可能性があるため、販売店へ連絡が必要。

ビューワメッセージ一覧

インフォメーション領域に表示されるメッセージ

ビューワのインフォメーション領域に表示されるメッセージには、次の3つの分類があります。

アイコン	分類	説明
	情報メッセージ	各種ボタン、プルダウンなどのヘルプ用メッセージ、フレームレート情報などを表示します。
	警告メッセージ	カメラの制御権が取得できない場合や音声セッションが切断された場合など、ユーザーへの注意を促すメッセージを表示します。
	エラーメッセージ	ビューワ上でシステムエラーが発生した場合に表示されます。

■ 情報メッセージ

メッセージ	説明
カメラとの接続が切れました。	カメラとの接続が切れた
音声接続が切れました。	音声セッションが切断されても、映像セッションが継続している場合 (送信系、受信系共用)
制御権を取得しました。	制御権取得時に表示。カメラの操作が可能
制御権を失いました。	制御権解放時に表示。次に制御権を取得するまでカメラの操作不可
全画面表示は、右クリックで表示されるメニューから終了します。	全画面表示状態へ移行したとき
SDカードへの録画が停止されました。	SDカード録画が正常に終了したとき
映像が反転されたため、接続を終了しました。	カメラ接続中に映像反転が行われた場合 (映像反転が行われると同時にカメラ接続を切断する)
パスワードが変更されたため、接続を終了しました。	カメラ接続中に接続に使用したアカウントのパスワードが変更され、その後何らかのWV-HTTPコマンドを発行した場合

H41

メッセージ	説明
{n}fps パン : {p} チルト : {t} ズーム : {z} プレ補正 : {プレ補正值}	カメラと正常に通信中の表示

H610 H710

メッセージ	説明
{n}fps パン : {p} チルト : {t} ズーム : {z}	カメラと正常に通信中の表示 (デジタルPTZ有効時)
{n}fps	カメラと正常に通信中の表示 (デジタルPTZ無効時)

■ 警告メッセージ

メッセージ	説明
カメラに接続できませんでした。	IP アドレスが正しくないなどで接続に失敗した
ただいま混雑しています。	接続制限数を超えている

メッセージ	説明
カメラ制御権を取得できません。	管理者ビューワーが占有しているなどの理由で制御権要求が拒否された
音声接続できませんでした。	音声受信のための接続に失敗した
カメラに接続していません。	カメラに接続していないのにカメラ操作しようとした
カメラ制御権を取得してください。	カメラ制御権がないのにカメラ操作しようとした
既に他のユーザーが管理者接続しています。	管理者ビューワーが既に接続している
別ウィンドウのビューワーが既に接続しています。	別ウィンドウのビューワーが既に接続している
Cookie が使用できないかブロックされています。	Cookie が使用できないかブロックされている
JavaScript が使用できないか無効化されています。	JavaScript が使用できないか無効化されている
オーディオデバイスがありません。	PCのオーディオデバイスがない場合や無効化されていた場合に [音声] ボタンがクリックされた
Canon Network Camera Audio Receiver の初期化に失敗しました。	[音声] ボタンをクリックしたときに、ActiveXプラグインがインストールされるのを10秒間待ってもプラグインがインストールされない
H610 H710 デジタルPTZ用の映像表示が制限されています。	カメラ側の設定でデジタルPTZ用の映像表示が制限されている
SDカードの容量が不足しています。	SDメモリーカードの空き容量が不足した状態で録画した

工場出荷設定に戻す

カメラの各機能の設定値はメモしておくことをお勧めします。設定値を忘れてしまったなどで、カメラを一から設定し直したい場合には、いったん工場出荷設定に戻してください。

*工場出荷の設定値についてはP. 166を参照してください。

Web ブラウザーから初期設定に戻す

1 Web ブラウザーを起動し、設定メニューを表示する

設定メニューを表示させるには、カメラのIPアドレス、ユーザー名、管理用パスワードが必要です (P. 42)



2 各種設定のメニューページ上で [メンテナンス] をクリックする

メンテナンスのページが表示されます。

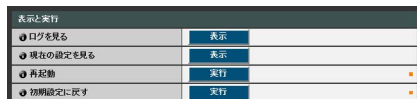

3 [初期設定に戻す] の [実行] をクリックする

初期設定に戻してもよいかどうかの確認を求めるメッセージが表示されます。初期設定に戻してもよい場合は [OK] をクリックします。

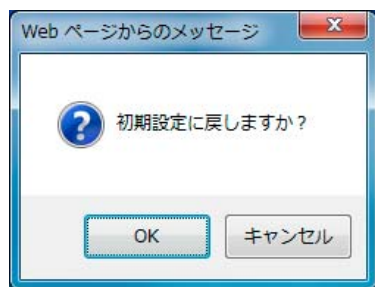

次の項目以外が工場出荷設定に戻ります。

- カメラの管理者パスワード
- 最大パケットサイズ
- ネットワーク設定
- 日付、時刻

- タイムゾーン
- SSL証明書
- 暗号化通信

注意



禁止

- [初期設定に戻す] の実行中は、カメラの電源を絶対に切らないでください。電源を切ると、正常に起動しなくなる場合があります。
- 一度 [OK] をクリックすると、初期設定に戻す処理は中断できません。

本体リセットスイッチから工場出荷設定に戻す

カメラのIPアドレスや管理用パスワードが不明であったり忘れてしまった場合は、ネットワーク経由での操作ができません。この場合は、カメラのリセットスイッチを押します。

1 VB-H610VE/VB-H610Dの場合はドームケースを外す

ドームケースの外しかたについては、カメラに同梱の『設置ガイド』を参照してください。

2 カメラの電源を切る

カメラには電源スイッチがありません。LAN ケーブル (PoE 給電)、AC アダプターや外部電源の電源プラグを抜き差しすることで、電源の入/切をします。

3 リセットスイッチを押したまま電源を入れ、5秒以上押し続ける

リセットスイッチは穴の奥にあります。クリップの先端など、細いもので押ししてください。

カメラの日付と時刻以外の全設定が工場出荷設定に戻ります。

重要

リセットスイッチを押して初期化すると、カメラのIPアドレス、サブネットマスク、デフォルトゲートウェイアドレスなどネットワークに関連した設定値も工場出荷設定に戻るため、接続していたPCから操作ができなくなります。カメラの初期設定時、PCにインストールされた「VB初期設定ツール」で、ご使用の環境に適合したIPアドレスを設定してください (P. 29「カメラの初期設定をする」参照)。

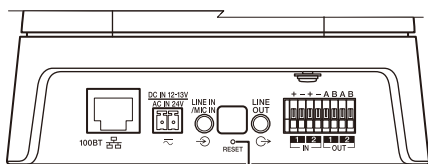
VB-H41

リセットスイッチ

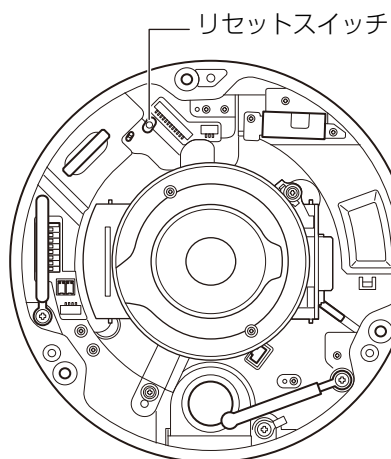
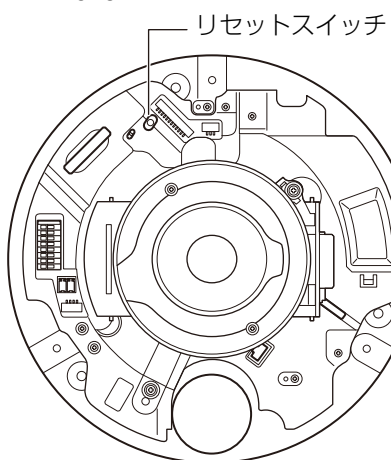
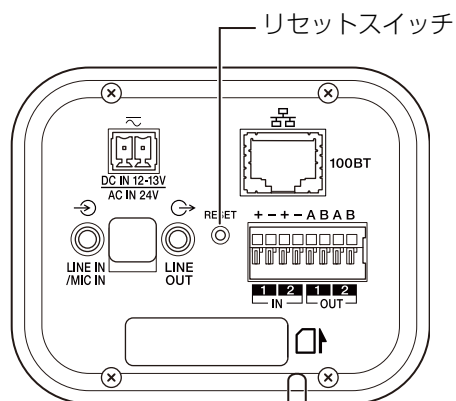
VB-H610VE**VB-H610D****VB-H710F****4 VB-H610VE/VB-H610Dの場合はドームケースを取り付ける**

ドームケースの取り付けかたについては、カメラに同梱の『設置ガイド』を参照してください。

工場出荷設定一覧

項目	設定値
• ユーザー名 (管理者ID)	root
• 管理用パスワード	camera
• 設定ページのパス	admin
• LAN	
LANインターフェース	オート
最大パケットサイズ	1500
• IPv4	
IPv4アドレス設定方式	マニュアル設定
IPv4アドレス	192.168.100.1
サブネットマスク	255.255.255.0
IPv4デフォルトゲートウェイアドレス	
AutoIPの使用	使用する
IPv4アドレス (AutoIP)	
• IPv6	
IPv6の使用	使用する
自動設定 (RA)	有効
自動設定 (DHCPv6)	有効
IPv6アドレス (手動設定)	
プレフィックス長	64
IPv6デフォルトゲートウェイアドレス	
IPv6アドレス (自動設定)	
• DNS	
ネームサーバーアドレス 1	
ネームサーバーアドレス 2	
ネームサーバーアドレスの自動設定	無効
ホスト名	
ホスト名のDDNS登録	登録しない
サーチドメイン	
サーチドメインリスト	
• SNMP	
SNMPの使用	使用しない
コミュニティ名	public
管理者連絡先	
管理用の機器名称	H41 VB-H41 H610 VB-H610 H710 VB-H710

項目	設定値
設置場所	
• 現在の日付と時刻	
• 設定	
設定方法	手動で設定する
NTPサーバーの自動設定	無効
NTPサーバー	
タイムゾーン	(GMT+09:00) 大阪、札幌、東京
サマータイム	自動調整しない
• カメラ名	
カメラ名 (半角英数字)	Camera
カメラ名 (日本語)	
• 起動時設定	
AEモード	オート
スローシャッター	使用しない
シャッタースピード	1/100
露出補正	0
測光方式	中央部重点
フォーカスモード H41	オート
スマートシェード補正	使用しない
ホワイトバランス	オート
Rゲイン	255
Bゲイン	255
• カメラ制御	
デジタルズーム H41	使用しない
ブレ補正 H41	使用しない
AGCリミット	5
• デイナイト	
モード	マニュアル
切り換える明るさ	標準
応答性 (秒)	20
• 設置条件	
ドーム H41	使用しない
LEDの点灯 H41 H710	点灯する
映像反転 H41	反転しない
• カメラ位置制御	
プリセットに限定 H41	限定しない

項目	設定値
制御権を持たないときの動作	ホームポジションへ移動しない
<ul style="list-style-type: none"> 外部入力デバイス1 デバイス名 (半角英数字) デバイス名 (日本語) 外部入力デバイス2 デバイス名 (半角英数字) デバイス名 (日本語) 外部出力デバイス1 デバイス名 (半角英数字) デバイス名 (日本語) 外部出力デバイス2 デバイス名 (半角英数字) デバイス名 (日本語) 	
<ul style="list-style-type: none"> JPEG 映像品質:320x240 映像品質:480x270 映像品質:960x540 映像品質:1920x1080 映像品質: デジタルPTZ H610 H710 映像サイズ:映像送信 最大フレームレート:映像送信 映像サイズ:アップロード/SDカード H.264 ビットレート制御 映像品質 目標ビットレート (kbps) 映像サイズ フレームレート (fps) Iフレーム間隔 (秒) オンスクリーン表示 日付表示 日付表示位置 日付表示フォーマット 時刻表示 時刻表示位置 テキスト表示 テキスト表示位置 テキスト文字列 	3 3 3 3 3 3 480x270 30.0 480x270 ビットレート制御する 3 2048 480x270 30 0.5 表示しない 左上 YYYY/MM/DD 表示しない 左上 表示しない 左上 表示しない 左上

項目	設定値
文字の色	黒
輪郭の色	白
文字と輪郭の濃さ	文字と輪郭を塗りつぶす
<ul style="list-style-type: none"> アップロード全般 アップロードの動作 映像フォーマット フレームレート イベント前バッファ (枚数) イベント後バッファ (枚数) イベント前バッファ (秒) イベント後バッファ (秒) HTTPアップロード 通報内容 URI ユーザー名 プロキシサーバー プロキシポート番号 プロキシユーザー名 パラメーター (query string) FTPアップロード 通報内容 FTPサーバー ユーザー名 PASVモード ファイルアップロードパス ファイル名記録方式 作成サブディレクトリ名 作成ファイル名 作成ファイル名 最大ループ数 メール通報 通報内容 メールサーバー メールポート番号 差出人メールアドレス (From) 宛先メールアドレス (To) メール認証方式 ユーザー名 POPサーバー 表題 本文 	アップロード無効 JPEG 1 0 0 0 0 HTTPで通知のみ行う 80 映像をFTPする 使用する 年月日時分秒ms image.jpg video.mov 0 テキストのみ 25 なし なし

項目	設定値
<ul style="list-style-type: none"> 映像サーバー <ul style="list-style-type: none"> 最大クライアント数 最大制御権待ち数 最大接続時間 (秒) カメラ制御時間 (秒) オーディオサーバー <ul style="list-style-type: none"> カメラからの音声送信 入力音量 無音検出 ビューワーからの音声受信 出力音量 エコーキャンセラー 音声入力モード HTTPサーバー <ul style="list-style-type: none"> 認証方式 HTTPポート番号 HTTPSポート番号 	30 30 0 20 送信しない 50 検出しない 受信しない 50 使用しない ライン・イン Digest認証 80 443
<ul style="list-style-type: none"> 映像記録設定 映像記録動作 音量検知 <ul style="list-style-type: none"> 音量検知イベント 検知条件 基準音量レベル 検知条件の継続時間 (秒) ONイベント時の動作 OFFイベント時の動作 プリセット H41 映像記録 メール通報 ONイベント時の外部デバイス出力 OFFイベント時の外部デバイス出力 外部デバイス出力1 <ul style="list-style-type: none"> 動作モード アクティブ出力の形式 パルスの出力時間 (秒) 外部デバイス出力2 <ul style="list-style-type: none"> 動作モード アクティブ出力の形式 パルスの出力時間 (秒) 	アップロード 使用しない 基準音量レベル以上 50 0 無効 無効 プリセットを指定しない 実行しない 実行しない 無効 無効 ノーマルオープン 連続 1 ノーマルオープン 連続 1

項目	設定値
<ul style="list-style-type: none"> 外部デバイス入力 <ul style="list-style-type: none"> 外部デバイス入力イベント 外部デバイス入力1 <ul style="list-style-type: none"> 動作モード アクティブイベント時の動作 インアクティブイベント時の動作 プリセット H41 映像記録 メール通報 アクティブイベント時の外部デバイス出力 インアクティブイベント時の外部デバイス出力 アクティブイベント時の音声再生 インアクティブイベント時の音声再生 再生音 音量 外部デバイス入力2 <ul style="list-style-type: none"> 動作モード アクティブイベント時の動作 インアクティブイベント時の動作 プリセット H41 映像記録 メール通報 アクティブイベント時の外部デバイス出力 インアクティブイベント時の外部デバイス出力 アクティブイベント時の音声再生 インアクティブイベント時の音声再生 再生音 音量 タイマー 1 <ul style="list-style-type: none"> タイマーイベント 開始時刻 終了時刻 繰り返し間隔 	使用する ノーマルオープン 無効 無効 プリセットを指定しない 実行しない 実行しない 無効 無効 再生しない 再生しない 再生音 50 ノーマルオープン 無効 無効 プリセットを指定しない 実行しない 実行しない 無効 無効 再生しない 再生しない 再生音 50 使用しない 00:00 00:00 なし

項目	設定値
映像記録	実行しない
メール通報	実行しない
外部デバイス出力	無効
• タイマー 2	
タイマーイベント	使用しない
開始時刻	00:00
終了時刻	00:00
繰り返し間隔	なし
映像記録	実行しない
メール通報	実行しない
外部デバイス出力	無効
• タイマー 3	
タイマーイベント	使用しない
開始時刻	00:00
終了時刻	00:00
繰り返し間隔	なし
映像記録	実行しない
メール通報	実行しない
外部デバイス出力	無効
• タイマー 4	
タイマーイベント	使用しない
開始時刻	00:00
終了時刻	00:00
繰り返し間隔	なし
映像記録	実行しない
メール通報	実行しない
外部デバイス出力	無効
• 再生音ファイル登録1	
再生音名	
• 再生音ファイル登録2	
再生音名	
• 再生音ファイル登録3	
再生音名	
• 登録ユーザーアカウント	
ユーザーリスト	
• ユーザー権限	
登録ユーザー	
特権カメラ制御	チェックあり
一般カメラ制御	チェックあり
映像配信	チェックあり
音声配信	チェックあり

項目	設定値
一般ユーザー	
一般カメラ制御	チェックあり
映像配信	チェックあり
音声配信	チェックあり
• IPv4ホストアクセス制限	
ホストアクセス制限の適用	適用しない
デフォルトポリシー	アクセスを許可する
ネットワークアドレス / サブ ネット	01: / 32 許可
	02: / 32 許可
	03: / 32 許可
	04: / 32 許可
	05: / 32 許可
	06: / 32 許可
	07: / 32 許可
	08: / 32 許可
	09: / 32 許可
	10: / 32 許可
	11: / 32 許可
	12: / 32 許可
	13: / 32 許可
	14: / 32 許可
	15: / 32 許可
	16: / 32 許可
	17: / 32 許可
	18: / 32 許可
	19: / 32 許可
	20: / 32 許可
• IPv6ホストアクセス制限	
ホストアクセス制限の適用	適用しない
デフォルトポリシー	アクセスを許可する
プレフィックス / プレフィッ クス長	01: / 128 許可
	02: / 128 許可
	03: / 128 許可
	04: / 128 許可
	05: / 128 許可
	06: / 128 許可
	07: / 128 許可
	08: / 128 許可
	09: / 128 許可

項目	設定値
	10: / 128 許可 11: / 128 許可 12: / 128 許可 13: / 128 許可 14: / 128 許可 15: / 128 許可 16: / 128 許可 17: / 128 許可 18: / 128 許可 19: / 128 許可 20: / 128 許可
<ul style="list-style-type: none"> IPsec設定方法 IPsec設定方法 自動鍵交換の設定 IPsec SA 暗号化アルゴリズム IPsec SA 認証アルゴリズム IPsec SA 有効期間 (分) ISAKMP SA 暗号化アルゴリズム ISAKMP SA 認証アルゴリズム DHグループ ISAKMP SA 有効期間 (分) 	自動鍵交換 AES->3DES HMAC_SHA1_96 480 AES->3DES SHA1 グループ2 480
<ul style="list-style-type: none"> IPsec セット1 IPsecセットの使用 IPsec動作モード 接続先IPv4アドレス 接続先IPv6アドレス 送信元IPv4アドレス 送信元IPv6アドレス IPsecプロトコル セキュリティゲートウェイのIPv4アドレス セキュリティゲートウェイのIPv6アドレス 接続先のサブネットマスク長 接続先のプレフィックス長 IKE事前共有鍵 SA ESP 暗号化アルゴリズム SA ESP 認証アルゴリズム SA ESP 暗号鍵 (送信) SA ESP 認証鍵 (送信) 	使用しない トンネルモード ESP 16 16 AES HMAC_SHA1_96

項目	設定値
SA ESP SPI (送信) SA ESP 暗号鍵 (受信) SA ESP 認証鍵 (受信) SA ESP SPI (受信) SA AH 認証アルゴリズム SA AH 認証鍵 (送信) SA AH SPI (送信) SA AH 認証鍵 (受信) SA AH SPI (受信)	HMAC_SHA1_96
<ul style="list-style-type: none"> IPsec セット2 IPsecセットの使用 IPsec動作モード 接続先IPv4アドレス 接続先IPv6アドレス 送信元IPv4アドレス 送信元IPv6アドレス IPsecプロトコル セキュリティゲートウェイのIPv4アドレス セキュリティゲートウェイのIPv6アドレス 接続先のサブネットマスク長 接続先のプレフィックス長 IKE事前共有鍵 SA ESP 暗号化アルゴリズム SA ESP 認証アルゴリズム SA ESP 暗号鍵 (送信) SA ESP 認証鍵 (送信) SA ESP SPI (送信) SA ESP 暗号鍵 (受信) SA ESP 認証鍵 (受信) SA ESP SPI (受信) SA AH 認証アルゴリズム SA AH 認証鍵 (送信) SA AH SPI (送信) SA AH 認証鍵 (受信) SA AH SPI (受信) 	使用しない トンネルモード ESP 16 16 AES HMAC_SHA1_96
<ul style="list-style-type: none"> IPsec セット3 IPsecセットの使用 IPsec動作モード 接続先IPv4アドレス 	使用しない トンネルモード

項目	設定値
接続先IPv6アドレス	
送信元IPv4アドレス	
送信元IPv6アドレス	
IPsecプロトコル	ESP
セキュリティゲートウェイのIPv4アドレス	
セキュリティゲートウェイのIPv6アドレス	
接続先のサブネットマスク長	16
接続先のプレフィックス長	16
IKE事前共有鍵	
SA ESP 暗号化アルゴリズム	AES
SA ESP 認証アルゴリズム	HMAC_SHA1_96
SA ESP 暗号鍵 (送信)	
SA ESP 認証鍵 (送信)	
SA ESP SPI (送信)	
SA ESP 暗号鍵 (受信)	
SA ESP 認証鍵 (受信)	
SA ESP SPI (受信)	
SA AH 認証アルゴリズム	HMAC_SHA1_96
SA AH 認証鍵 (送信)	
SA AH SPI (送信)	
SA AH 認証鍵 (受信)	
SA AH SPI (受信)	
• IPsec セット4	
IPsecセットの使用	使用しない
IPsec動作モード	トンネルモード
接続先IPv4アドレス	
接続先IPv6アドレス	
送信元IPv4アドレス	
送信元IPv6アドレス	
IPsecプロトコル	ESP
セキュリティゲートウェイのIPv4アドレス	
セキュリティゲートウェイのIPv6アドレス	
接続先のサブネットマスク長	16
接続先のプレフィックス長	16
IKE事前共有鍵	
SA ESP 暗号化アルゴリズム	AES
SA ESP 認証アルゴリズム	HMAC_SHA1_96

項目	設定値
SA ESP 暗号鍵 (送信)	
SA ESP 認証鍵 (送信)	
SA ESP SPI (送信)	
SA ESP 暗号鍵 (受信)	
SA ESP 認証鍵 (受信)	
SA ESP SPI (受信)	
SA AH 認証アルゴリズム	HMAC_SHA1_96
SA AH 認証鍵 (送信)	
SA AH SPI (送信)	
SA AH 認証鍵 (受信)	
SA AH SPI (受信)	
• IPsec セット5	
IPsecセットの使用	使用しない
IPsec動作モード	トンネルモード
接続先IPv4アドレス	
接続先IPv6アドレス	
送信元IPv4アドレス	
送信元IPv6アドレス	
IPsecプロトコル	ESP
セキュリティゲートウェイのIPv4アドレス	
セキュリティゲートウェイのIPv6アドレス	
接続先のサブネットマスク長	16
接続先のプレフィックス長	16
IKE事前共有鍵	
SA ESP 暗号化アルゴリズム	AES
SA ESP 認証アルゴリズム	HMAC_SHA1_96
SA ESP 暗号鍵 (送信)	
SA ESP 認証鍵 (送信)	
SA ESP SPI (送信)	
SA ESP 暗号鍵 (受信)	
SA ESP 認証鍵 (受信)	
SA ESP SPI (受信)	
SA AH 認証アルゴリズム	HMAC_SHA1_96
SA AH 認証鍵 (送信)	
SA AH SPI (送信)	
SA AH 認証鍵 (受信)	
SA AH SPI (受信)	

項目	設定値
<ul style="list-style-type: none"> 証明書 <ul style="list-style-type: none"> 証明書の状態 国名 (C) 都道府県名 (ST) 市区町村名 (L) 組織名 (O) 組織単位名 (OU) 一般名 (CN) 有効期限開始日 有効期限終了日 暗号化通信 <ul style="list-style-type: none"> SSL通信 	<p>インストールされていません</p> <p>使用しない</p>
<ul style="list-style-type: none"> SDカードの操作 <ul style="list-style-type: none"> マウント/アンマウント 動作設定 映像フォーマット イベント前バッファ (枚数) イベント後バッファ (枚数) イベント前バッファ (秒) イベント後バッファ (秒) 映像の上書き 映像の削除 映像管理情報の再作成 SDカードの情報 <ul style="list-style-type: none"> SDカードの認識 	<p>ログと映像を保存する</p> <p>JPEG</p> <p>0</p> <p>0</p> <p>0</p> <p>0</p> <p>無効</p> <p>SDカードが入っていません</p>

索引

A		
AEモード	51
AGCリミット	53
AutoIP	48
B		
Basic認証	61
D		
DHCP	29, 47
Digest認証	61
DNS	49
F		
FTP	146
FTPアップロード	58
H		
H.264	55
HTTPSポート番号	61
HTTPアップロード	58
HTTPサーバー	61
HTTPポート番号	61
I		
IPsec	68
IPv4	47
IPv4ホストアクセス制限	66
IPv6	48
IPv6ホストアクセス制限	67
IPアドレス	47
Iフレーム間隔	55
J		
JPEG	55
L		
LAN	47
LED	54
M		
MACアドレス	29
N		
NTPサーバー	50
P		
PoE給電	164
R		
RM-Lite	17
S		
SDカードの情報	74
SDカードの操作	73, 74
SDカード録画	135, 143
SDメモリーカード	14, 73, 129, 146
SNMP	49
SSL/TLS証明書	71
V		
VB初期設定ツール	15, 26, 29
VBビューワー	123, 129
ア		
アクセス制御	66
アップロード	57
暗号化通信	72
アンマウント	73
イ		
いたすら検知	102, 110
一般カメラ制御	66, 124
一般ユーザー	125
イベント	62, 107
イベント後バッファ	57, 73
イベント表示	112, 142
イベント前バッファ	57, 73
イベントログ	77
インストール	26
インテリジェント機能設定ツール	101
インフォメーション領域	129, 130
エ		
映像管理情報	74
映像記録	63, 64, 108

映像記録設定	62
映像記録動作	62
映像サーバー	60
映像サイズ	55, 128, 129
映像再生	119
映像の上書き	73
映像配信	66, 124
映像反転	54
映像品質	55
映像フォーマット	57, 73, 118
映像保存	74
エコーキャンセラー	60
エラーメッセージ	162
選んでインストール	26

オ

オーディオサーバー	60
置き去り検知	109
おまかせインストール	26
オンスクリーン表示	56
音声受信	60, 128, 135
音声送信	60, 128, 137
音声配信	66, 124
音量	64, 108
音量検知	62, 142

カ

外部デバイス出力	142
外部デバイス入力	
設定する	63
表示する	142
外部デバイス名	54
可視範囲設定ツール	90
カメラアングル設定ツール	26, 31
カメラ位置制御	54
カメラ位置を固定する	105
カメラ指定ファイル	38
カメラ制御権	124, 130
カメラ制御権表示領域	130
カメラ名	51
管理者	125
管理者コントロール	121, 138
管理者パスワード	47
管理者ビューワー	128, 137
管理ツール	80
管理ツール証明書	15, 26

キ

基準音量レベル	62
逆光補正	128, 130

ケ

警告メッセージ	162
ゲイン	52, 140
検知オプションの設定	111
検知種別	101, 109
検知条件	62, 107, 109
検知ライン	109
検知領域	108

コ

工場出荷設定	164
--------	-----

サ

サーチドメイン	49
サーバー	60
再起動項目	76
再生音ファイル登録	64
再接続	135
最大パケットサイズ	47
最大フレームレート	55
サブネットマスク	47
サマータイム	50

シ

時刻	50
自己証明書	71
自動鍵交換	68
絞り	140
シャッタースピード	51, 140
修飾子	149
出力音量	60
手動録画	142
情報メッセージ	162
証明書の管理	71
初期設定	29, 164
初期設定に戻す	77

ス

ズーム	37, 128, 132
スナップショット	135
スマートシェード補正	52, 139
スローシャッター	51

セ

赤外線カットフィルター	141
設置ガイド	4
設置条件	54
設定メニュー	44
セットアップCD-ROM	4

全画面表示 134

ソ

測光方式 52, 140

タ

タイマー 64

タイムゾーン 50

チ

チルト 36, 93, 131

ツ

通過検知 103, 110

テ

デナイト 53, 141

デイモード 53, 141

デジタルPTZ 132

デジタルズーム 53, 132

デバイス名 54

デフォルトゲートウェイアドレス 48

ト

動作モード 63

動体検知 109

登録ユーザー 66, 125

ドーム 54

特権カメラ制御 66, 124

トップページ 42

トラブルシューティング 151

ナ

ナイトモード 53, 141

ニ

入力音量 60

認証方式 61

ネ

ネームサーバーアドレス 49

ネットワーク 47

ネットワークアドレス/サブネット 67

ハ

パスワード 29, 42

パノラマ画面 91, 95

パノラマ作成ツール 87

パノラマ表示 129, 130

パノラマ表示領域 131, 132

パラメーター 58, 149

パルス 63

パン 36, 93, 131

ヒ

日付 50

日付と時刻 50

ビットレート制御 55

ビューワー

 RM-Liteビューワー 17

 VBビューワー 129

 管理者ビューワー 128, 137

ビューワー PTZ 137

ビューワーからの音声受信 60

表示画面サイズ 134

フ

フィルター 115, 118

フォーカス 37, 139

フォーカスモード 52

フォーマット 74

プライバシーマスク設定ツール 83

プリセット 62, 64

 使用する 132

プリセット巡回 99

プリセット設定ツール 94

フレームレート 55, 142

プレフィックス 67

ブレ補正 53

ホ

ホームポジション 54, 97, 132

ホストアクセス制限 66, 67

ホワイトバランス 52, 141

マ

マイク 60

マウント 74

ム

無音検出 60

メ

メール通報	59
メッセージ	
エラーメッセージ	162
警告メッセージ	162
情報メッセージ	162
ログメッセージ	154
メモリーカード	73
メンテナンス	77

モ

目標ビットレート	55
持ち去り検知	110

ユ

ユーザーアカウント	66
ユーザー権限	66
ユーザー認証	42, 125
ユーザーページ	44
ユーザー名	29, 42
ユーザーリスト	66

リ

リセットスイッチ	164
----------------	-----

ロ

ローテーション	36
ログ	77, 113
録画映像ユーティリティ	117
ログコード	114
ログファイル	146
ログメッセージ	154
露出	140
露出補正	37, 51

ワ

ワンショットAF	139
ワンショットWB	141

お問い合わせ先

製品に関するお問い合わせは、お客様相談センターをご利用ください。

キヤノンお客様相談センター

ネットワークカメラ / モニタリング機器

 **050-555-90074**

受付時間 <平日> 9:00 ~ 12:00/13:00 ~ 17:00 (土・日・祝日および年末年始弊社休業日は休ませていただきます)

- 上記番号をご利用いただけない場合は ☎ 043-211-9622 をご利用ください。
- IP 電話をご利用の場合、プロバイダーのサービスによってはつながらない場合があります。
- 受付時間は予告なく変更する場合があります。あらかじめご了承ください。

補修用性能部品について

保守サービスのために必要な補修用性能部品の最低保有期間は、製品の製造打ち切り後 7 年間です。
(補修用性能部品とは、その製品の機能を維持するために必要な部品です)

キヤノン株式会社
キヤノンマーケティングジャパン株式会社
〒108-8011 東京都港区港南 2-16-6 CANON S TOWER

YT1-5635-000

© CANON INC. 2012