

取扱説明書

LIFEBOOK AHシリーズ

1. 各部の名称と働き
2. 初めて電源を入れる
3. セットアップする
4. 取り扱い
5. バックアップ
6. ご購入時の状態に戻す
7. Q&A
8. サポートのご案内
9. 廃棄・リサイクル
10. 付 録
11. 仕様一覧

サポート情報のご案内

紙

マニュアル

『箱の中身を確認してください』

添付品の一覧です。ご購入後、すぐに添付品が揃っているか確認してください。

『取扱説明書』(本書) この1冊でパソコンの取り扱い方法がわかります。

- 使用上のご注意
- 取り扱い方法
- ご購入時の状態に戻す方法
- パソコンを使うための準備
- Q & A
- 各種お問い合わせ先

お使いの機種により、これ以外にもマニュアルや重要なお知らせなどの紙・冊子類があります。

Web

マニュアル

インターネットに
接続してください

Web『補足情報』 『取扱説明書』の補足情報です。 細かい設定を変更する方法など説明しています。

「@メニュー」からご覧ください。

① ソフトを探す

② 安心・サポート

③ 富士通のパソコンのマニュアルを見る

④ このソフトを使う

『補足情報』をダウンロードするページが表示されます。

FMV

活用情報

インターネットに
接続してください

AzbyClub サポート <http://azby.fmworld.net/support/>

「AzbyClubサポート」には、お客様のパソコンライフを充実させる情報が満載です。

さまざまな使い方のご提案
「パソコン活用情報」

豊富な「Q&A」で
トラブルを解決!

目次

このパソコンをお使いになる前に	5
マニュアルの表記	8
安全上のご注意	12
1. 各部の名称と働き	
パソコン本体前面	20
パソコン本体右側面	22
パソコン本体左側面	23
パソコン本体上面	24
パソコン本体背面	24
パソコン本体下面	25
状態表示 LED	26
キーボード	27
2. 初めて電源を入れる	
パソコンの使用環境についての注意	29
使用上のお願い	30
パソコン本体の取り扱い上の注意	30
パソコンの温度上昇に関して	30
パソコン内部からの音に関して	30
パソコンを持ち運ぶ場合の注意	30
液晶ディスプレイの取り扱い上の注意	31
雷についての注意	31
疲れにくい使い方	32
セットアップをするうえでの注意	32
初めて電源を入れる	33
3. セットアップする	
セットアップの流れを確認する	36
Windows のセットアップをする	37
セキュリティ対策ソフトの準備をする	41
セキュリティ対策ソフトを選択する	41
「ノートン インターネット セキュリティ」の初期設定をする	42
「ノートン インターネット セキュリティ」をお使いになるうえでの注意	43
「ウイルスバスター」の初期設定をする	44
「ウイルスバスター」をお使いになるうえでの注意	45
インターネットの設定をする	45
無線 LAN でインターネットに接続する	46
Google ツールバーの設定をする	48
メールの設定をする	49
Windows を最新の状態にする	49
サポートナビを設定する	50
アップデートナビを実行する	51
ユーザー登録をする	52
「Office 2010」のプロダクトキーの入力とライセンス認証をする	52
ここまで設定した状態をバックアップする	53
「リカバリディスクセット」を作る	54
パソコンをシャットダウンする（電源を切る）	55
4. 取り扱い	
Windows をスタートする／終了する	56
クイックスタート機能について	56
Windows をスタートする	56
Windows を終了する	57
スリープにする／復帰させる	58
パソコンをスリープにするときの注意	58
スリープにする	58
スリープから復帰する	59
バッテリー	59
バッテリーの充電	59
充電状態や残量の確認	59

バッテリーパックの取り扱い上の注意	60
内蔵バッテリーパックの交換方法	61
パソコンの節電	62
マウス	62
マウス添付機種のみ	
マウスをお使いになるうえでの注意	62
各部の名称と働き	63
マウスの使い方	63
フラットポイント	64
フラットポイントをお使いになるうえでの注意	64
フラットポイントの使い方	65
スクロールパッド	66
スクロールパッドの使い方	66
ジェスチャーコントロール機能	66
ジェスチャーコントロール機能でできること	66
ジェスチャーコントロール機能をお使いになるうえでの注意	66
ジェスチャーコントロール機能を使う	68
音量	70
画面の明るさ	70
CD/DVD ドライブ	71
著作物の録音や複製に関する注意	71
ディスクをお使いになるうえでの注意	71
ディスクを再生するうえでの注意	71
ディスクに書き込み／書き換えをするうえでの注意	72
使えるディスク／使えないディスク	73
ディスクをパソコンにセットする／取り出す	75
ディスクをフォーマットする	77
メモリーカード	78
お使いになるうえでの注意	78
使えるメモリーカード	79
メモリーカードを差し込む／取り出す	80
ワンタッチフोटコピーの設定をする	81
ワイヤレス TV	81
ワイヤレス TV 対応機種のみ	
テレビを見るために必要な準備	81
接続方法を確認する	81
必要なものを用意する	82
ワイヤレス TV ユニットの各部の名称と働き	83
ワイヤレス TV ユニットをお使いになるうえでの注意	83
ワイヤレス TV ユニットの設置する	84
リモコン	86
リモコン添付機種のみ	
リモコンで操作できること	86
リモコンをお使いになるうえでの注意	86
リモコンに乾電池を入れる	86
各部の名称と働き	87
パソコン本体のリモコン受光範囲	88
Web カメラ	88
Web カメラでできること	88
Web カメラを使うソフトウェアの起動方法と使い方	88
Sense YOU Technology (人感センサー機能)	89
Sense YOU Technology とは	89
Sense YOU Technology をお使いになるうえでの注意	90
Sense YOU Technology の初期設定	91
Sense YOU Technology を使う	92
搭載されているソフトウェアを使う	93
「@メニュー」の使い方	93
周辺機器の取り扱い	93
周辺機器の取り扱い上の注意	93
電源オフ USB 充電機能	94
電源オフ USB 充電機能とは	94
電源オフ USB 充電機能をお使いになるうえでの注意	94
電源オフ USB 充電機能を設定する	95

メモリ	95
メモリの組み合わせを確認する	95
メモリの取り扱い上の注意	96
必要なものを用意する	96
メモリの交換方法	97
メモリ容量を確認する	98
F-LINK (ケータイ連携機能)	99
F-LINK とは	99
F-LINK をお使いになるうえでの注意	99
F-LINK の基本的な使い方	99
お手入れ	103
パソコン本体やキーボードのお手入れ	103
液晶ディスプレイのお手入れ	104
CD/DVD ドライブのお手入れ	104
空冷用通風路のお手入れ	104
5. バックアップ	
バックアップナビ	108
バックアップナビの機能	108
バックアップナビをお使いになるうえでの注意事項	108
マイデータ	109
バックアップ/復元できる項目	109
「マイデータ」の注意事項	109
「マイデータ」をバックアップする	109
「マイデータ」のバックアップデータをコピーする	110
「マイデータ」を復元する	112
パソコンの状態	114
「パソコンの状態」の注意事項	114
「パソコンの状態」をバックアップする場所	114
「パソコンの状態」をバックアップする	115
「パソコンの状態」のバックアップデータをコピーする	116
「パソコンの状態」を復元する	118
「パソコンの状態」のバックアップデータを削除する	120
6. ご購入時の状態に戻す	
ご購入時の状態に戻す必要があるか再確認	121
ご購入時の状態に戻すリカバリの準備	121
バックアップをする	121
ご購入時の状態に戻すリカバリの注意	121
作業中に起こる可能性のあるトラブルの解決方法	122
ディスクが必要な場合	122
ご購入時の状態に戻すリカバリを実行する	123
C ドライブを初期状態に戻す	123
Windows のセットアップをする	124
7. Q&A	
トラブル発生時の基本的な対処	125
落ち着いて状況を確認する	125
マニュアルで調べる	126
インターネットで調べる	126
「富士通ハードウェア診断ツール」を使う	127
サポートの窓口にご相談する	129
「トラブル解決ナビ」を起動する	129
よくあるトラブルと解決方法	130
起動・終了時	130
Windows・ソフトウェア関連	132
バッテリー	133
ポインティングデバイス	134
キーボード	135
文字入力	135
サウンド	135
ディスプレイ	136
CD/DVD	137
メモリーカード	138
有線 LAN	138
無線 LAN	139
USB 機器	140

ハードディスク	140
メール	141
リカバリ	141
その他	141
8. サポートのご案内	
ユーザー登録のご案内	142
ユーザー登録とは	142
ユーザー登録をする前に	142
ユーザー登録をする	143
AzbyClub 会員のためのサポート&サービス紹介	144
AzbyClub 「マイページ」	144
AzbyClub メール配信	145
AzbyClub 会員専用サポート	145
AzbyClub バリュー plus	145
サポート窓口にご相談する	146
ソフトウェアのお問い合わせ先	146
富士通パーソナル製品に関するお問い合わせ窓口	151
FAX 情報サービス	152
修理サービスを利用する	152
修理を申し込む前の準備	152
修理の申し込み	153
お引き取りとお届け (パソコン修理便)	153
修理状況の確認	154
訪問修理サービス (有料)	154
PC 引取点検サービス (有料)	154
9. 廃棄・リサイクル	
富士通パソコンの廃棄・リサイクルに関するご案内	155
PC リサイクルマークについて	155
ご利用の流れ	155
サービスをご利用になるうえで	156
梱包するとき	156
廃棄に関するご注意	157
パソコンの廃棄・譲渡時のハードディスク上のデータ消去に関するご注意	157
使用済み乾電池の廃棄について	159
液晶ディスプレイが添付または内蔵されている機種をお使いのお客様へ	159
使用済みバッテリーの取り扱いについて	159
10. 付録	
電話お問い合わせ窓口	161
海外でのノートパソコンの修理について	162
富士通パーソナルコンピュータ修理規定	164
AzbyClub 会員規約	166
リカバリディスクセットを作っておく	171
リカバリディスクセットを作るうえでの注意	171
リカバリディスクセットの作成手順	172
ハードディスクの領域について	173
C ドライブと D ドライブの割合を変更する	173
リカバリ領域を削除する	174
リカバリ領域を復元する	175
インターネットを安心してお使いいただくために	177
青少年によるインターネット上の有害サイトへのアクセス防止について	177
インターネットを安心して利用するためのソフトウェアについて	178
11. 仕様一覧	
パソコン本体の仕様	180
仕様一覧の注記について	199
その他の仕様	201
CD/DVD ドライブ	201
ワイヤレス TV ユニット	203
リモコン	203

このパソコンをお使いになる前に

安全にお使いいただくために

このマニュアルには、本製品を安全に正しくお使いいただくための重要な情報が記載されています。本製品をお使いになる前に、このマニュアルを熟読してください。特に、「安全上のご注意」をよくお読みになり、理解されたうえで本製品をお使いください。
また、このマニュアルは、本製品の使用中にいつでもご覧になれるよう大切に保管してください。

保証書について

- ・保証書は、必ず必要事項を記入し、内容をよくお読みください。その後、大切に保管してください。
- ・修理を依頼される場合には、必ず保証書をご用意ください。
- ・保証期間内に、正常な使用状態で故障した場合は、無料で修理いたします。
- ・保証期間内でも、保証書の提示がない場合や、天災あるいは無理な使用による故障の場合などには、有料での修理となります。ご注意ください（詳しくは、保証書をご覧ください）。
- ・修理後は、パソコンの内容が修理前とは異なり、ご購入時の状態や、何も入っていない状態になっている場合があります。大切なデータは、バックアップをお取りください。
- ・本製品の補修用性能部品（製品の機能を維持するために必要な部品）の最低保有期間は、製造終了後6年間です。

使用許諾契約書

富士通株式会社（以下弊社といいます）では、本製品にインストール、もしくは添付されているソフトウェア（以下本ソフトウェアといいます）をご使用いただく権利をお客様に対して許諾するにあたり、下記「ソフトウェアの使用条件」にご同意いただくことを使用の条件とさせていた

だいております。
なお、お客様が本ソフトウェアのご使用を開始された時点で、本契約にご同意いただいたものといたしますので、本ソフトウェアをご使用いただく前に必ず下記「ソフトウェアの使用条件」をお読みいただきますようお願い申し上げます。ただし、本ソフトウェアのうちの一部ソフトウェアに別途の「使用条件」もしくは「使用許諾契約書」等が、添付されている場合は、本契約に優先して適用されますので、ご注意ください。

ソフトウェアの使用条件

1. 本ソフトウェアの使用および著作権
お客様は、本ソフトウェアを、日本国内において本製品でのみ使用できます。なお、お客様は本製品のご購入により、本ソフトウェアの使用権のみを得るものであり、本ソフトウェアの著作権は引き続き弊社または開発元である第三者に帰属するものとします。
2. バックアップ
お客様は、本ソフトウェアにつきまして、1部の予備用（バックアップ）媒体を作成することができます。
3. 本ソフトウェアの別ソフトウェアへの組み込み
本ソフトウェアが、別のソフトウェアに組み込んで使用されることを予定した製品である場合には、お客様はマニュアル等記載の要領に従って、本ソフトウェアの全部または一部を別のソフトウェアに組み込んで使用することができます。
4. 複製
(1) 本ソフトウェアの複製は、上記「2.」および「3.」の場合に限定されるものとします。
本ソフトウェアが組み込まれた別のソフトウェアについては、マニュアル等で弊社が複製を許諾していない限り、予備用（バックアップ）媒体以外には複製は行わないでください。
ただし、本ソフトウェアに複製防止処理がほどこしてある場合には、複製できません。
(2) 前号によりお客様が本ソフトウェアを複製する場合、本ソフトウェアに付されている著作権表示を、変更、削除、隠蔽等しないでください。
5. 第三者への譲渡
お客様が本ソフトウェア（本製品に添付されている媒体、マニュアルならびに予備用バックアップ媒体を含みます）を第三者へ譲渡する場合には、本ソフトウェアがインストールされたパソコンとともに本ソフトウェアのすべてを譲渡することとします。なお、お客様は、本製品に添付されている媒体を本製品とは別に第三者へ譲渡することはできません。
6. 改造等
お客様は、本ソフトウェアを改造したり、あるいは、逆コンパイル、逆アセンブルをとまなうリバースエンジニアリングを行うことはできません。
7. 壁紙の使用条件
本製品に「FMV」ロゴ入りの壁紙がインストールされている場合、お客様は、その壁紙を改変したり、第三者へ配布することはできません。
8. 保証の範囲
(1) 弊社は、本ソフトウェアとマニュアル等との不一致がある場合、本製品をご購入いただいた日から90日以内に限り、お申し出をいただければ当該不一致の修正に関して弊社が必要と判断した情報を提供いたします。
また、本ソフトウェアの記録媒体等に物理的な欠陥（破損等）等がある場合、本製品をご購入いただいた日から1ヶ月以内に限り、不良品と良品との交換に応じるものとします。
(2) 弊社は、前号に基づき負担する責任以外の、本ソフトウェアの使用または使用不能から生じるいかなる損害（逸失利益、事業の中断、事業情報の喪失その他の金銭的損害を含みますが、これに限られないものとします）に関して、一切責任を負いません。たとえ、弊社がそのような損害の可能性について知らされていた場合も同様とします。
(3) 本ソフトウェアに第三者が開発したソフトウェアが含まれている場合においても、第三者が開発したソフトウェアに関する保証は、弊社が行う上記（1）の範囲に限られ、開発元である第三者は本ソフトウェアに関する一切の保証を行いません。
9. ハイセイフティ
本ソフトウェアは、一般事務用、パーソナル用、家庭用などの一般的な用途を想定したものであり、ハイセイフティ用途での使用を想定して設計・製造されたものではありません。お客様は、当該ハイセイフティ用途に要する安全性を確保する措置を施すことなく、本ソフトウェアを使用しないものとします。ハイセイフティ用途とは、下記の例のような、極めて高度な安全性が要求され、仮に当該安全性が確保されない場合、直接生命・身体に対する重大な危険性を伴う用途をいいます。

記

原子力核制御、航空機飛行制御、航空交通管制、大量輸送運行制御、生命維持、兵器発射制御など

富士通株式会社

データのバックアップについて

本製品に記録されたデータ（基本ソフト、アプリケーションソフトも含む）の保全については、お客様ご自身でバックアップなどの必要な対策を行ってください。また、修理を依頼される場合も、データの保全については保証されませんので、事前にお客様ご自身でバックアップなどの必要な対策を行ってください。
データが失われた場合でも、保証書の記載事項以外は、弊社ではいかなる理由においても、それに伴う損害やデータの保全・修復などの責任を一切負いかねますのでご了承ください。

添付品は大切に保管してください

ディスクやマニュアル等の添付品は、本製品をご購入時と同じ状態に戻すときに必要です。

液晶ディスプレイの特性について

- ・液晶ディスプレイは非常に精度の高い技術で作られておりますが、画面の一部に点灯しないドットや、常時点灯するドットが存在する場合があります（有効ドット数の割合は 99.99% 以上です。有効ドット数の割合とは「対応するディスプレイの表示しうる全ドット数のうち、表示可能なドット数の割合」を示しています）。これらは故障ではありません。交換・返品はお受けいたしかねますのであらかじめご了承ください。
- ・本製品で使用している液晶ディスプレイは、製造工程により、各製品で色合いが異なる場合があります。また、温度変化などで多少の色むらが発生する場合があります。これらは故障ではありませんので、あらかじめご了承ください。
- ・長時間同じ表示を続けると残像となることがありますが故障ではありません。残像は、しばらく経つと消えます。この現象を防ぐためには、省電力機能を使用してディスプレイの電源を切るか、スクリーンセーバーの使用をお勧めします。
- ・表示する条件によってはムラおよび微小な斑点が目立つことがありますが故障ではありません。

本製品のハイセイフティ用途での使用について

本製品は、一般事務用、パーソナル用、家庭用、通常の産業用などの一般的な用途を想定したものであり、ハイセイフティ用途での使用を想定して設計・製造されたものではありません。

お客様は、当該ハイセイフティ用途に要する安全性を確保する措置を施すことなく、本製品を使用しないでください。

ハイセイフティ用途とは、以下の例のような、極めて高度な安全性が要求され、仮に当該安全性が確保されない場合、直接生命・身体に対する重大な危険性を伴う用途をいいます。

- ・原子力施設における核反応制御、航空機自動飛行制御、航空交通管制、大量輸送システムにおける運行制御、生命維持のための医療用機器、兵器システムにおけるミサイル発射制御など

有寿命部品について

- ・本製品には、有寿命部品が含まれています。有寿命部品は、使用時間の経過に伴って摩耗、劣化等が進行し、動作が不安定になる場合がありますので、本製品をより長く安定してお使いいただくためには、一定の期間で交換が必要となります。
- ・有寿命部品の交換時期の目安は、使用頻度や使用環境等により異なりますが、1日約8時間、1ヶ月25日のご使用でのご使用で約5年です。なお、この期間はあくまでも目安であり、この期間内に故障しないことをお約束するものではありません。また、長時間連続使用等、ご使用状態によっては、この目安の期間よりも早期に部品交換が必要となる場合があります。
- ・本製品に使用しているアルミ電解コンデンサは、寿命が尽きた状態で使用し続けると、電解液の漏れや枯渇が生じ、異臭の発生や発煙の原因となる場合がありますので、早期の交換をお勧めします。
- ・摩耗や劣化等により有寿命部品を交換する場合は、保証期間内であっても有料となります。なお、有寿命部品の交換は、当社の定める補修用性能部品単位での修理による交換となります。
- ・本製品をより長く安定してお使いいただくために、省電力機能の使用をお勧めします。また、一定時間お使いにならない場合は電源をお切りください。

<主な有寿命部品一覧>

LCD、ハードディスクドライブ、フラッシュメモリディスク、CD/DVDドライブ、キーボード、マウス、ACアダプタ、電源ユニット、ファン

消耗品について

- ・バッテリーパックや乾電池等の消耗品は、その性能/機能を維持するために適時交換が必要となります。なお、交換する場合は、保証期間の内を外を問わずお客様ご自身の新品購入ならびに交換となります。
- ・一般的にバッテリーパックは、300～500回の充放電で寿命となります。（温度条件や使用環境によって異なります。）

24時間以上の連続使用について

本製品は、24時間以上の連続使用を前提とした設計にはなっておりません。

この装置は、クラス B 情報技術装置です。この装置は、家庭環境で使用することを目的としていますが、この装置がラジオやテレビジョン受信機に近接して使用されると、受信障害を引き起こすことがあります。取扱説明書に従って正しい取り扱いをして下さい。

VCCI-B

本製品に接続する LAN ケーブルはシールドされたものでなければなりません。

本製品は、国内での使用を前提に作られています。海外での使用につきましては、お客様の責任で行っていただくようお願いいたします。

無線 LAN について（無線 LAN (IEEE 802.11a 準拠、IEEE 802.11b 準拠、IEEE 802.11g 準拠、IEEE 802.11n 準拠) 搭載機種の場合)

2.4 DS/OF 4

- ・ 上記表示の 2.4GHz 帯を使用している無線設備は、全帯域を使用し、かつ移動体識別装置の帯域を回避可能です。変調方式として DSSS 変調方式および OFDM 変調方式を採用しており、与干渉距離は 40m です。
- ・ 本製品の使用周波数帯では、電子レンジ等の産業・科学・医療用機器のほか工場の製造ライン等で使用されている移動体識別用の構内無線局（免許を要する無線局）および特定小電力無線局（免許を要しない無線局）が運用されています。
 - (1) 本製品を使用する前に、近くで移動体識別用の構内無線局及び特定小電力無線局が運用されていないことを確認してください。
 - (2) 万一、本製品から移動体識別用の構内無線局に対して電波干渉の事例が発生した場合には、速やかに電波の発射を停止した上、下記の連絡先にご連絡頂き、混信回避のための処置等（例えば、パーティションの設置など）についてご相談してください。
 - (3) その他、本製品から移動体識別用の特定小電力無線局に対して電波干渉の事例が発生した場合など何かお困りのことが起きたときは、次の連絡先へお問い合わせください。
連絡先：「富士通パーソナル製品に関するお問い合わせ窓口」
- ・ 本製品は、日本国内での無線規格に準拠し、認定を取得しています。日本国内でのみお使いいただけます。また、海外でご使用になると罰せられることがあります。
- ・ パソコン本体と通信相手の機器との推奨する最大通信距離は、IEEE 802.11a 準拠では見通し半径 15m 以内、IEEE 802.11b 準拠、IEEE 802.11g 準拠では見通し半径 25m 以内、IEEE 802.11n 準拠では見通し半径 50m 以内となります。ただし、無線 LAN の特性上、ご利用になる建物の構造・材質、障害物、ソフトウェア、設置状況、電波状況等の使用環境により通信距離は異なります。また、通信速度の低下や通信不能となる場合もありますのであらかじめご了承ください。
- ・ IEEE 802.11g 準拠と IEEE 802.11b 準拠の無線 LAN の混在環境においては、IEEE 802.11g 準拠は IEEE 802.11b 準拠との互換性をとるため、IEEE 802.11g 準拠本来の性能が出ない場合があります。IEEE 802.11g 準拠本来の性能が必要な場合は、IEEE 802.11g 準拠と IEEE 802.11b 準拠を別のネットワークにし、使用しているチャンネルの間隔を 5 チャンネル以上あけてお使いください。
- ・ 本製品に内蔵の無線 LAN を 5.2/5.3GHz 帯でご使用になる場合、電波法の定めにより屋外ではご利用になれません。
- ・ 航空機内の使用は、事前に各航空会社へご確認ください。

無線 LAN について（無線 LAN (IEEE 802.11b 準拠、IEEE 802.11g 準拠、IEEE 802.11n 準拠) 搭載機種の場合)

2.4 DS/OF 4

- ・ 上記表示の 2.4GHz 帯を使用している無線設備は、全帯域を使用し、かつ移動体識別装置の帯域を回避可能です。変調方式として DSSS 変調方式および OFDM 変調方式を採用しており、与干渉距離は 40m です。
- ・ 本製品の使用周波数帯では、電子レンジ等の産業・科学・医療用機器のほか工場の製造ライン等で使用されている移動体識別用の構内無線局（免許を要する無線局）および特定小電力無線局（免許を要しない無線局）が運用されています。
 - (1) 本製品を使用する前に、近くで移動体識別用の構内無線局及び特定小電力無線局が運用されていないことを確認してください。
 - (2) 万一、本製品から移動体識別用の構内無線局に対して電波干渉の事例が発生した場合には、速やかに電波の発射を停止した上、下記の連絡先にご連絡頂き、混信回避のための処置等（例えば、パーティションの設置など）についてご相談してください。
 - (3) その他、本製品から移動体識別用の特定小電力無線局に対して電波干渉の事例が発生した場合など何かお困りのことが起きたときは、次の連絡先へお問い合わせください。
連絡先：「富士通パーソナル製品に関するお問い合わせ窓口」
- ・ 本製品は、日本国内での無線規格に準拠し、認定を取得しています。日本国内でのみお使いいただけます。また、海外でご使用になると罰せられることがあります。
- ・ パソコン本体と通信相手の機器との推奨する最大通信距離は、IEEE 802.11b 準拠、IEEE 802.11g 準拠では見通し半径 25m 以内、IEEE 802.11n 準拠では見通し半径 50m 以内となります。ただし、無線 LAN の特性上、ご利用になる建物の構造・材質、障害物、ソフトウェア、設置状況、電波状況等の使用環境により通信距離は異なります。また、通信速度の低下や通信不能となる場合もありますのであらかじめご了承ください。
- ・ IEEE 802.11g 準拠と IEEE 802.11b 準拠の無線 LAN の混在環境においては、IEEE 802.11g 準拠は IEEE 802.11b 準拠との互換性をとるため、IEEE 802.11g 準拠本来の性能が出ない場合があります。IEEE 802.11g 準拠本来の性能が必要な場合は、IEEE 802.11g 準拠と IEEE 802.11b 準拠を別のネットワークにし、使用しているチャンネルの間隔を 5 チャンネル以上あけてお使いください。
- ・ 本製品と 5GHz の周波数帯を使用する無線 LAN とは、使用している周波数帯域が異なるため、通信できません。ご注意ください。
- ・ 航空機内の使用は、事前に各航空会社へご確認ください。

本装置は、社団法人電子情報技術産業協会の定めたパーソナルコンピュータの瞬時電圧低下対策規格を満足しております。しかし、本規格の基準を上回る瞬時電圧低下に対しては、不都合が生じることがあります。また、バッテリー残量が不十分な場合、バッテリー未搭載で AC アダプタを使用している場合は、規定の耐力がないため不都合が生じることがあります。

本パソコンは電気・電子機器の特定の化学物質＜鉛、六価クロム、水銀、カドミウム、ポリプロモビフェニル、ポリプロモジフェニルエーテルの 6 物質＞の含有表示を規定する JIS 規格「J-Moss」において、化学物質の含有率が基準値以下であることを示す「グリーンマーク（非含有マーク）」に対応しています。本パソコンにおける特定の化学物質（6 物質）の詳細含有情報は、下記 URL をご覧ください。
<http://www.fmwORLD.net/fmv/jmoss/>

マニュアルの表記

このマニュアルの内容は 2011 年 8 月現在のものです。

お問い合わせ先や URL などに変更されている場合は、「富士通パーソナル製品に関するお問い合わせ窓口」へお問い合わせください。

■本文中での書き分けについて



このマニュアルには、複数の機種の内容が含まれています。機種によっては、記載されている機能が搭載されていない場合があります。また、機種により説明が異なる場合は、書き分けています。

お使いの機種に機能が搭載されているかを「仕様一覧」や、富士通製品情報ページ (<http://www.fmworld.net/fmv/>) で確認して、機種にあった記載をお読みください。

■安全にお使いいただくための絵記号について

このマニュアルでは、本製品を安全に正しくお使いいただき、あなたや他の人々に加えられるおそれのある危害や損害を、未然に防止するためのシンボルマークと警告絵文字を使っています。

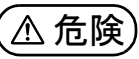
□警告レベルを表すシンボルマーク

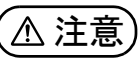





 危険	この表示を無視して、誤った取り扱いをすると、人が死亡する可能性または重傷を負うことがあり、その切迫の度合いが高いことを示しています。
 警告	この表示を無視して、誤った取り扱いをすると、人が死亡する可能性または重傷を負う可能性があることを示しています。
 注意	この表示を無視して、誤った取り扱いをすると、人が傷害を負う可能性があること、物的損害が発生する可能性があることを示しています。

□危険や障害の内容を表す警告絵文字



△で示した記号は、警告・注意をうながす内容であることを告げるものです。記号の中やその脇には、具体的な警告内容が示されています。

 破裂注意	特定の条件において、破裂する可能性について注意を喚起します。	 高温注意	特定の条件において、高温による傷害の可能性について注意を喚起します。
 レーザー光注意	特定の条件において、レーザー光を直視する危険性について注意を喚起します。	 指のケガに注意	特定の条件において、ケガする可能性について注意を喚起します。

⊘で示した記号は、してはいけない行為（禁止行為）であることを告げるものです。記号の中やその脇には、具体的な禁止内容が示されています。

 一般禁止	特定しない一般的な禁止を示します。	 火気禁止	特定の条件において、外部の火気によって製品の発火する可能性を示します。
 接触禁止	特定の条件において、機器の特定の場所に触れることによって傷害が起こる可能性を示します。	 水場使用禁止	防水処理のない機器を水場で使用して漏電によって傷害が起こる可能性を示します。
 分解禁止	機器を分解することで感電などの傷害が起こる可能性を示します。	 ぬれ手禁止	機器を濡れた手で扱うと、感電する可能性を示します。
 水ぬれ禁止	防水処理のない機器を水がかかる場所で使用または、水にぬらすなどして使用すると、漏電して感電や発火する可能性を示します。		

●で示した記号は、必ず従っていただく内容であることを告げるものです。記号の中やその脇には、具体的な指示内容が示されています。

 アース線を 接続せよ	安全アース端子付きの機器の場合、使用者に必ずアース線を接続するように指示します。	 プラグを抜け	故障時や落雷の可能性がある場合、使用者に電源プラグをコンセントから抜くように指示します。
 一般指示	特定しない一般的な使用者の行為を指示します。		







■危険ラベル／警告ラベル／注意ラベル

本製品には危険・警告・注意ラベルが貼ってあります。

これらのラベルは、絶対にはがしたり、汚したりしないでください。



■本文中の記号

本文中に記載されている記号には、次のような意味があります。

	お使いになるときの注意点や、してはいけないことを記述しています。必ずお読みください。
	操作に関連することを記述しています。必要に応じてお読みください。
	以降の手順が分かれることを表しています。
	冊子のマニュアルを表しています。
	インターネットで公開している情報を表しています。
	CD や DVD などのディスクを表しています。
	参照ページを表しています。

■連続する操作の表記

本文中の操作手順において、連続する操作手順を、「▶」でつなげて記述しています。

例： (スタート) をクリックし、「すべてのプログラム」をポイントし、「アクセサリ」をクリックする操作
↓
 (スタート)▶「すべてのプログラム」▶「アクセサリ」の順にクリックします。

■画面例およびイラストについて

本文中の画面およびイラストは一例です。お使いの機種によって、実際に表示される画面やイラスト、およびファイル名などが異なることがあります。また、イラストは説明の都合上、本来接続されているケーブル類を省略していることがあります。

■電源プラグとコンセント形状の表記について

このパソコンに添付されている電源ケーブルの電源プラグは「平行 2 極プラグ」です。マニュアルでは「電源プラグ」と表記しています。

接続先のコンセントには「平行 2 極プラグ (125V 15A) 用コンセント」をご利用ください。マニュアルでは「コンセント」と表記しています。

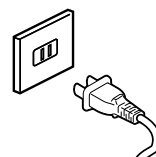

■製品の呼び方

本文中では、製品名称を次のように略して表記することがあります。

製品名称	このマニュアルでの表記
Windows® 7 Ultimate 64ビット 正規版 Service Pack 1 適用済み	Windows または Windows 7 または Windows 7 (64ビット版) または Windows 7 Ultimate
Windows® 7 Ultimate 32ビット 正規版 Service Pack 1 適用済み	Windows または Windows 7 または Windows 7 (32ビット版) または Windows 7 Ultimate
Windows® 7 Professional 64ビット 正規版 Service Pack 1 適用済み	Windows または Windows 7 または Windows 7 (64ビット版) または Windows 7 Professional
Windows® 7 Professional 32ビット 正規版 Service Pack 1 適用済み	Windows または Windows 7 または Windows 7 (32ビット版) または Windows 7 Professional
Windows® 7 Home Premium 64ビット 正規版 Service Pack 1 適用済み	Windows または Windows 7 または Windows 7 (64ビット版) または Windows 7 Home Premium
Windows® 7 Home Premium 32ビット 正規版 Service Pack 1 適用済み	Windows または Windows 7 または Windows 7 (32ビット版) または Windows 7 Home Premium
Windows® Internet Explorer® 9	Internet Explorer 9 または Internet Explorer
Microsoft® Office Personal 2010	Office 2010 または Office Personal 2010
Microsoft® Office Home and Business 2010	Office 2010 または Office Home and Business 2010
Microsoft® Word 2010	Word 2010
Microsoft® Excel® 2010	Excel 2010
Microsoft® Outlook® 2010	Outlook 2010
Microsoft® PowerPoint® 2010	PowerPoint 2010
Microsoft® OneNote® 2010	OneNote 2010
Microsoft® Office ナビ 2010	Office ナビ 2010
Windows Media® Player 12	Windows Media Player
Windows® Media Center	Windows Media Center
Windows Live®	Windows Live
Intel® Wireless Display	インテル WiDi
Corel® WinDVD®	WinDVD
BDXL™ 対応 Blu-ray Disc ドライブ	CD/DVD ドライブ
スーパーマルチドライブ	
ウイルスバスター 2011 クラウド™	ウイルスバスター
ノートン™ インターネット セキュリティ 2012	ノートン インターネット セキュリティ
マカフィー® サイトアドバイザーライブ 30 日間限定版	サイトアドバイザーライブ
e 解説 Microsoft Office 2010 教室 (Excel+Word+PowerPoint)	e 解説 Microsoft Office 2010 教室
e 解説 Microsoft Office 2010 教室 (Excel+Word)	e 解説 Microsoft Office 2010 教室
Roxio Creator LJ	Roxio Creator

■商標および著作権について

Microsoft、Windows、Windows Media、Windows Live、Internet Explorer、Silverlight、Excel、OneNote、Outlook、PowerPoint は、米国 Microsoft Corporation および／またはその関連会社の商標です。

インテル、Intel、インテル Core、Pentium は、アメリカ合衆国およびその他の国における Intel Corporation またはその子会社の商標または登録商標です。

Adobe、Reader は、合衆国および／またはその他の国におけるアドビ システムズ社の登録商標または商標です。

Adobe® Flash® Player. Copyright© 1996 - 2010. Adobe Systems Incorporated. All Rights Reserved. Adobe および Flash は、合衆国および／またはその他の国における商標または登録商標です。

Roxio Creator は、Rovi Corporation の米国における登録商標または商標です。

Corel、Corel のロゴ、WinDVD は Corel Corporation およびその関連会社の商標または登録商標です。

Corel and the Corel Paint it! are trademark or registered trademarks of Corel Corporation and/or its subsidiaries in Canada, the U.S., and/or other countries.

Symantec、Symantec ロゴは Symantec Corporation の登録商標であり、各製品名は Symantec Corporation の登録商標または商標です。

TRENDMICRO、およびウイルスバスターは、トレンドマイクロ株式会社の登録商標です。

McAfee、マカフィー、サイトアドバイザーライブは、米国法人 McAfee, Inc. またはその関係会社の米国またはその他の国における登録商標です。

「脳年齢 脳ストレス計 アタマスキャン」はセガトイズの登録商標です。

デジタルアーツ /DIGITAL ARTS、ZBRAIN、アイフィルター /i-フィルター はデジタルアーツ株式会社の登録商標です。

e 解説は、株式会社イーフロンティアの登録商標です。

Copyright©2010 DigiBook Inc. All Rights Reserved.

デジブックは株式会社トリワークスの登録商標です。

Twitter はアメリカ合衆国また他国々における Twitter, Inc. の登録商標です。

Google は、Google Inc. の登録商標です。

Oracle and Java are registered trademarks of Oracle and/or its affiliates. Other names may be trademarks of their respective owners.

「メモリースティック」、「メモリースティック デュオ」、「メモリースティック PRO」、「メモリースティック PRO デュオ」、「メモリースティック PRO-HG デュオ」、「メモリースティック マイクロ」、「マジックゲート」および



は、ソニー株式会社の商標または登録商標です。

SDXC ロゴは、SD-3C, LLC. の商標です。 

Manufactured under license from DTS Licensing Limited. DTS, the Symbol, & DTS and the Symbol together are registered trademarks, and DTS UltraPC II Plus is a trademark, of DTS (BVI) Limited (in Hong Kong and China) and DTS, Inc. (outside of Hong Kong and China).

© DTS, Inc. All Rights Reserved. 

HDMI、HDMI ロゴ、および High-Definition Multimedia Interface は、HDMI Licensing LLC の商標または登録商標です。

@nifty は、ニフティ株式会社の商標です。

その他の各製品名は、各社の商標、または登録商標です。

その他の各製品は、各社の著作物です。

Copyright FUJITSU LIMITED 2011

安全上のご注意

本製品を安全に正しくお使いいただくための重要な情報が記載されています。本製品をお使いになる前に、必ずお読みになり、正しく安全に、大切に取り扱ってください。また、本製品をお使いになるときは、マニュアルをよくお読みになり、正しくお使いください。

パソコン本体 / AC アダプタ

警告



火気禁止

本製品を火中に投入、加熱、あるいは端子をショートさせたりしないでください。発煙・発火・破裂の原因となります。



分解禁止

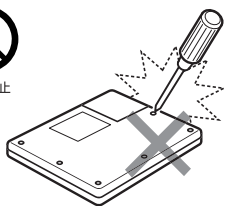

本製品をお客様ご自身で修理・分解・改造しないでください。また、マニュアルに記載の無い箇所の分解もしないでください。感電・火災の原因となります。

修理や点検などが必要な場合は、「富士通パーソナル製品に関するお問い合わせ窓口」、またはご購入元にご連絡ください。



プラグを抜け



本製品から発熱や煙、異臭や異音がするなどの異常が発生した場合は、すぐにパソコン本体の電源を切り、電源ケーブルをコンセントから抜いてください。バッテリーパックを装着している場合は、バッテリーパックも取り外してください。その後、異常な現象がなくなるのを確認して、「富士通パーソナル製品に関するお問い合わせ窓口」、またはご購入元にご連絡ください。お客様自身による修理は危険ですから絶対におやめください。

異常状態のまま使用すると、感電・火災の原因となります。

異常状態のまま使用すると、感電・火災の原因となります。



プラグを抜け



本製品を落としたり、カバーなどを破損した場合は、パソコン本体の電源を切り、電源ケーブルをコンセントから抜いてください。バッテリーパックを装着している場合は、バッテリーパックも取り外してください。

その後、「富士通パーソナル製品に関するお問い合わせ窓口」、またはご購入元にご連絡ください。

そのまま使用すると、感電・火災の原因となります。

そのまま使用すると、感電・火災の原因となります。



プラグを抜け

パソコン本体の内部に水などの液体や金属片などの異物が入った場合は、すぐにパソコン本体の電源を切り、電源ケーブルをコンセントから抜いてください。バッテリーパックを装着している場合は、バッテリーパックも取り外してください。

その後、「富士通パーソナル製品に関するお問い合わせ窓口」、またはご購入元にご連絡ください。

そのまま使用すると、感電・火災の原因となります。

特にお子様のいるご家庭ではご注意ください。



一般禁止

各スロットやディスクトレイなどの開口部から、本製品の内部に金属物や紙などの燃えやすいものを差し込んだり、入れたりしないでください。感電・火災の原因となります。



接触禁止



雷が鳴り出したときは、落雷の可能性がなくなるまでパソコン本体やケーブル類に触れないでください。

ケーブル類の接続作業は、落雷の可能性がなくなる

まで行わないでください。

落雷の可能性がある場合は、あらかじめパソコン本体の電源を切り、その後電源ケーブルをコンセントから抜き、ケーブル類を取り外しておいてください。

落雷による感電、火災の原因となります。



一般禁止



梱包に使用している袋類は、お子様の手の届くところに置かないでください。

口に入れたり、頭にかぶったりすると、窒息の原因となります。



一般禁止



取り外したカバー、キャップ、ネジ、電池などの部品は、お子様の手の届くところに置かないでください。誤って飲み込むと窒息の原因となります。万一、飲み込んだ場合は、すぐに医師に相談してください。

談してください。



一般禁止



パソコンやパソコン台にぶら下がったり、上に乗ったり、寄りかかったりしないでください。

パソコンが落ちたり、倒れたりして、けがや故障の原因となります。特に、お子様のいるご家庭ではご注意ください。



一般指示

パソコン台を使う場合は、パソコンが台からはみ出したり、片寄ったりしないように載せてください。

パソコンが落ちたり、倒れたりして、けがや故障の原因となります。特に、お子様のいるご家庭ではご注意ください。



一般禁止

パソコン本体や AC アダプタの温度が高くなる場所に長時間直接接触して使用しないでください。また、お子様が排気孔付近に近寄らないよう注意してください。

低温やけどの原因になります。



水場使用禁止

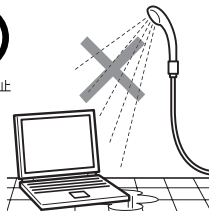

本製品を風呂場やシャワー室など、水のかかるおそれのある場所で使用したり、置いたりしないでください。

感電・火災の原因となります



水ぬれ禁止

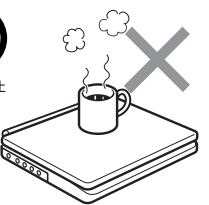

本製品の上や周りに、花瓶・コップなど液体の入ったものを置かないでください。水などの液体が本製品の内部に入って、感電・火災の原因となります。



一般禁止

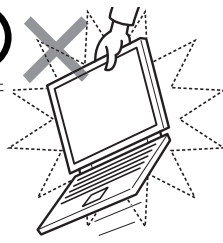

本装置を持ち上げたり運んだりする場合、液晶ディスプレイや液晶ディスプレイの枠部分を持って、装置を持ち上げたり運んだりしないでください。

装置の故障やけがの原因となることがあります。

持ち上げたり運んだりするときは、装置の底面あるいは装置中央の両脇を持ってください。



一般禁止

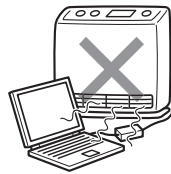

使用中のパソコン本体や AC アダプタは、ふとんなどをかけたり、暖房器具の近くやホットカーペットの上に置いたりしないでください。また、排気孔などの開口部がある場合はふさがらないでください。

内部に熱がこもり、火災の原因となることがあります。



一般禁止

本製品を風通しの悪い場所、火気のある場所、引火性ガスの発生する場所で使用したり、置いたりしないでください。

火災の原因となります。



一般指示

本製品をご使用になる場合には、部屋を明るくして、画面からできるだけ離れてください。

お使いになる方の体質や体調によっては、強い光の刺激を受けたり、点滅の繰り返しによって一時的な筋肉のけいれんや意識の喪失などの症状を起こす場合がありますので、ご注意ください。

過去にこのような症状を起こしたことがある場合は、事前に医師に相談してください。

また、本製品をご使用中にこのような症状を発症した場合には、すぐに本製品の使用を中止し、医師の診断を受けてください。



一般指示

メモリ（拡張 RAM モジュール）の取り付け／取り外しのために、カバーを外す場合は、お子様の手が届かない場所で行ってください。また、作業が終わるまでは大人が本製品から離れないようにしてください。

お子様が手を触れると、本体および本体内部の突起物だけがをしたり、故障の原因となります。



一般禁止

矩形波が出力される機器（UPS（無停電電源装置）や車載用 AC 電源など）に接続しないでください。

火災の原因となることがあります。



一般禁止

清掃の際、清掃用スプレー（可燃性物質を含むもの）を使用しないでください。故障・火災の原因となります。



一般指示

パソコン本体や周辺機器のケーブル類の配線にご注意ください。

ケーブルに足を引っ掛け転倒したり、パソコン本体や周辺機器が落ちたり、倒れたりして、けがや故障の原因となります。また、お子様が容易にケーブルに触れないようにしてください。誤って首に巻きつけると窒息の原因となります。



一般禁止

添付もしくは指定された以外の AC アダプタや電源ケーブルを本製品に使ったり、本製品に添付の AC アダプタや電源ケーブルを他の製品に使ったりしないでください。

感電・火災の原因となります。



一般禁止



AC アダプタ本体や、ケーブルが変形したり、割れたり、傷ついている場合は使用しないでください。

感電・火災の原因となります。



一般禁止

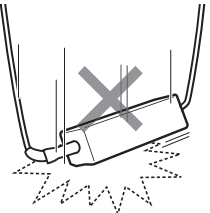

ACアダプタ本体を落下させたり、強い衝撃を与えないでください。

カバーが割れたり、変形したり、内部の基板が壊れ、故障・感電・火災の原因となります。修理は、「富士通パーソナル製品に関するお問い合わせ窓口」、またはご購入

元にご連絡ください。



一般禁止



自動車などを運転中に本製品を使用しないでください。

安全走行を損ない、事故の原因となります。車を安全なところに止めてからお使いください。



一般禁止

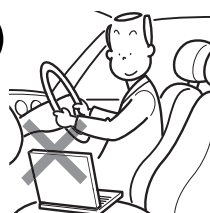

自転車やバイク、自動車などの運転中は、テレビや音楽を視聴しないでください。

周囲の音が聞こえにくく、映像や音声に気をとられ交通事故の原因になります。

また、歩行中でも周囲の交通に十分に注意してください。特に踏切や横断歩道ではご注意ください。



注意



一般禁止

本製品の上に重いものを置かないでください。故障・けがの原因となることがあります。



一般禁止

本製品を調理台や加湿器のそば、ほこりの多い場所などで使用したり、置いたりしないでください。

感電・火災の原因となることがあります。



一般禁止

本製品を直射日光があたる場所、閉めきった自動車内など、温度が高くなる場所で使用したり、置いたりしないでください。

感電・火災の原因となることがあります。また、破損や故障の原因となることがあります。



一般禁止

排気孔付近に触れないでください。また、排気孔からの送風に長時間あたらさないでください。火傷の原因となることがあります。



一般禁止

振動している場所や傾いたところなどの不安定な場所に置かないでください。本製品が落ちて、けがの原因となります。



一般指示

本製品をお使いになる場合は、次のことに注意してください。

目の疲れや首・肩・腰の痛みなどを感じる原因となることがあります。

- ・画面の位置や角度、明るさなどを見やすいように調節する。
- ・なるべく画面を下向きに見るように調整し、意識的にまばたきをする。場合によっては目薬をさす。
- ・背もたれのあるいすに深く腰かけ、背筋を伸ばす。
- ・いすの高さを、足の裏全体がつく高さに調節する。
- ・手首や腕、肘は机やいすの肘かけなどで支えるようにする。
- ・キーボードやマウスは、肘の角度が 90 度以上になるように使用する。



一般指示

本製品を長時間使い続けるときは、1 時間に 10 ～ 15 分の休憩時間や休憩時間の間の小休止を取ってください。

本製品を長時間使い続けると、近視やドライアイなどの健康障害の原因となります。



指のケガに注意

液晶ディスプレイを開閉するとき、手などを挟まないよう注意してください。

けがや故障の原因となります。特に、お子様が近くにいる場合はご注意ください。



指のケガに注意

CD/DVD、PC カードなどのトレーやスロット、モデムや LAN のコネクタなど、本製品の開口部に、手や指を入れないでください。

けが・感電の原因となることがあります。特に、お子様が近くにいる場合はご注意ください。



指のケガに注意

キーボードのキートップが外れた状態のまま使用しないでください。

内部の突起物でけがをすることがあります。また、故障の原因となります。特に、小さいお子様が近くにいる場合はご注意ください。



プラグを抜く

本製品を移動する場合は、必ず電源ケーブルをコンセントから抜いてください。また、接続されたケーブルなども外してください。作業は足元に充分注意して行ってください。

電源ケーブルが傷つき、感電・火災の原因となったり、本製品が落下したり倒れたりして、けがの原因となることがあります。



プラグを抜く

本製品を長期間使用しないときは、安全のため電源ケーブルをコンセントから抜き、パソコン

本体から AC アダプタを取り外してください。

バッテリーパックや乾電池を取り外せる場合は、バッテリーパックや乾電池も取り外してください。

火災の原因となることがあります。



一般指示

液晶ディスプレイが破損し、液状の内容物が流出して皮膚に付着した場合は、流水で 15 分以上洗浄してください。また、目に入った場合は、

流水で 15 分以上洗浄した後、医師に相談してください。

中毒のおそれがあります。

液晶ディスプレイの内部には、刺激性物質が含まれています。

バッテリーパック／乾電池

警告



一般禁止

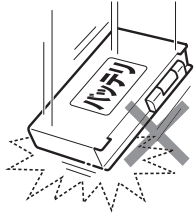

バッテリーパックや乾電池には以下のことをしないでください。発熱・発火・破裂などの可能性があり、人身事故につながりかねない場合があります。

- ・指定された方法以外で使用する
- ・指定された環境以外で使用する
- ・分解や改造
- ・加熱したり、火の中に入れてたりする
- ・熱器具に近づける
- ・火のそばや炎天下などで充電したり、放置したりする
- ・落としたり、ぶつけたり、大きな衝撃を与える
- ・先の尖ったもので力を加える、強い圧力を加える
- ・ショートさせる
- ・端子部分を濡らしたり、水の中に入れてたりする
- ・金属製のネックレスやヘアピンなどといっしょに携帯、保管する
- ・乾電池を充電する
- ・乾電池をハンダ付けする

特に、バッテリーパックは、落下などの衝撃による内部の電池や回路基板の損傷によって発熱・発火し、けがの原因となったり、破裂・液漏れによる周囲の汚損の原因となることがあります。

バッテリーパックに衝撃を与えた場合、あるいは外観にあきらかな変形や破損が見られる場合には、使用をやめてください。



一般指示

必ず本製品に添付のバッテリーパックを使用してください。寿命などでバッテリーパックを交換する場合は、必ず純正の新しいバッテリーパックを使用してください。

純正以外のバッテリーパックは、電圧や端子の極性が異なっていることがあるため、火災・破裂・発熱のおそれがあります。



一般指示



バッテリーパックや乾電池が液漏れし、漏れ出た液が万一、目や口に入ったときは、こすらず水道水などの多量のきれいな水で十分に洗った後、すぐに医師の治療を受けてください。

失明など障害の原因となります。

液が皮膚や衣類に付着したときは、ただちに水でよく洗い流してください。

皮膚に障害を起こす原因となります。



一般禁止

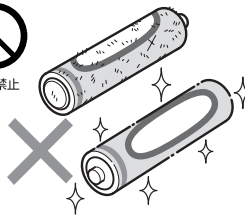

指定以外の乾電池は使用しないでください。また、新しい乾電池と古い乾電池を混ぜて使用しないでください。

乾電池の破裂、液漏れにより、火災、けがや周囲を汚損する原因となることがあります。



一般指示

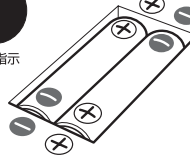

乾電池を機器に入れる場合は、+（プラス）と-（マイナス）の向きに注意し、表示どおりに入れてください。

間違えると乾電池の破裂・液漏れ・発火の原因となります。

注意



一般指示

バッテリー駆動時間が短くなった場合には、バッテリーパックの交換が必要です。

バッテリーパックを交換できる機種をお使いの場合

は、純正の新しいバッテリーパックと交換してください。

バッテリーパックを交換できない機種をお使いの場合は、「富士通パーソナル製品に関するお問い合わせ窓口」にご連絡ください。交換は修理対応（有償）です。

バッテリーを交換できるかどうかは、マニュアル本文をご覧ください。

バッテリーパックは消耗品です。駆動時間が短くなったバッテリーパックでは、内部に使用されている電池の消耗度合いにバラツキが発生している可能性があり、そのまま使用し続けると、障害が発生することがあります。



一般指示

ください。

バッテリーパックを保管する場合は、できるだけ湿度の低い冷暗所で保管してください。

また、お子様の手の届かない場所に保管してください。



破裂注意

の規制を受けます。

バッテリーパックはリチウムイオン電池を使用しており、一般のゴミといっしょに火中に投げられると破裂のおそれがあります。

バッテリーパックの廃棄については、マニュアルの説明に従ってください。

本製品は「廃棄物の処理及び清掃に関する法律」

電源ケーブル

警告



一般禁止

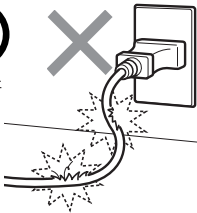

電源ケーブルが傷ついている場合は使用しないでください。

火災・感電の原因となります。



一般指示

電源ケーブルは、壁のコンセント（AC100V）に直接かつ確実にさし込んでください。

感電・火災の原因となります。



一般禁止

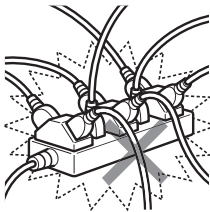

タコ足配線をしないでください。

感電・火災の原因となります。



ぬれ手禁止

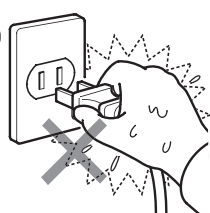

ぬれた手で電源ケーブルを抜き差ししないでください。

感電の原因となります。



一般禁止

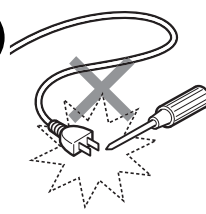

電源ケーブルに、ドライバーなどの金属を近づけないでください。

感電・火災の原因となります。



一般禁止

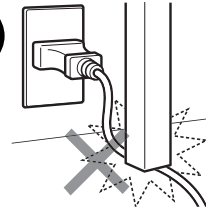

電源ケーブルは、傷つけたり、加工したり、加熱したり、重いものを乗せたり、引っ張ったり、無理に曲げたり、ねじったりしないでください。感電・火災の原因となります。

因となります。



一般禁止



ACアダプタ本体に電源ケーブルをきつく巻きつけるなどして、根元部分に負担をかけないでください。

電源ケーブルの芯線が露出したり断線したりして、感電・火災の原因となります。



一般指示



電源ケーブルはコンセントからとどき抜いて、コンセントとの接続部分およびACアダプタとの接続部分などのほこりやゴミを乾いた布でよく拭き取ってください。ほこりがたまったままの状態

で使用すると感電・火災の原因となります。1年に一度は点検清掃してください。

無線について

警告



一般指示



無線 LAN、Bluetooth ワイヤレステクノロジーの注意（搭載機種のみ）

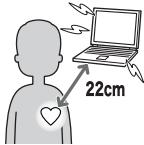

次の場所では、パソコン本体の電源を切るなどして、無線通信機能を停止してください。

無線機器からの電波により、誤動作による事故の原因となります。

・ 病院内や医療用電子機器のある場所。

特に手術室、集中治療室、CCU（冠状動脈疾患監視病室）などには持ち込まないでください。

・ 航空機内など無線通信機能の使用を禁止されている場所

・ 自動ドア・火災報知機など自動制御機器の近く

・ 満員電車の中など付近に心臓ペースメーカーを装着している方がいる可能性がある場所

心臓ペースメーカーの装着部位からは 22cm 以上離してください。

電波によりペースメーカーの動作に影響を及ぼす原因となります。

ヘッドホン

注意



一般禁止

ヘッドホン・イヤホンをご使用になるときは、音量を上げすぎないでください。

耳を刺激するような大きな音量で聞くと、聴力に悪い影響を与える原因となることがあります。



一般指示

電源を入れたり切ったりする前には音量を最小にしておいてください。また、ヘッドホン・イヤホンをしたまま、電源を入れたり切ったりし

ないでください。

突然大きな音や刺激音が出て、聴力に悪い影響を与える原因となることがあります。

周辺機器

警告



プラグを抜く

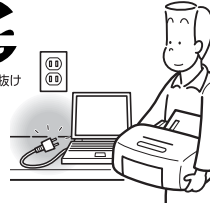

本製品を設置したり、周辺機器の取り付け／取り外しを行うときは、本製品や周辺機器の電源を切った状態で行ってください。

電源ケーブルがコンセントにつながっている場合は、そ

れらをコンセントから抜いてください。

感電の原因となります。



一般指示

周辺機器のケーブルは、本製品や周辺機器のマニュアルをよく読み、正しく接続してください。

誤った接続状態でお使いになると、感電・火災の原因となります。また、パソコン本体および周辺機器が故障する原因となります。

注意



高温注意

PC カードや ExpressCard の使用終了直後は、PC カードや ExpressCard が高温になっていることがあります。

PC カードや ExpressCard を取り出すときは、使用後しばらく待ってから取り出してください。

火傷の原因となることがあります。



一般指示

光学式マウスの底面の光を直接見ないでください。（添付機種のみ）

目の痛みなど、視力障害を起こすおそれがあります。



一般指示

メモリ（拡張 RAM モジュール）の取り付け／取り外しを行うときは、指をはさんだり、ぶついたりしないように注意してください。

けがの原因となります。



一般指示

パソコン本体の電源が入っているときや、AC アダプタやバッテリーパックが装着されているときは、メモリ（拡張 RAM モジュール）のカバーを

を外さないでください。

感電の原因となります。

レーザーの安全性について

□光学ドライブの注意

(光学ドライブ搭載機種のみ)

本製品に搭載されている CD/DVD ドライブは、レーザーを使用しています。

クラス 1 レーザ製品

クラス 1 レーザ製品の国際規格である (IEC 60825-1) に準拠しています。

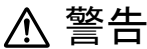

本製品は、レーザー光線を装置カバーで遮断する安全な構造になっていますが、次のことにご注意ください。

- ・光源部を見ないでください。
CD/DVD ドライブのレーザー光の光源部を直接見ないでください。
また、万一の故障で装置カバーが破損してレーザー光線が装置外にもれた場合は、レーザー光線を覗きこまないでください。
レーザー光線が直接目に照射されると、視力障害の原因となります。
- ・お客様自身で分解したり、修理・改造しないでください。
レーザー光線が装置外にもれて目に照射されると、視力障害の原因となります。

□レーザーマウスの注意

(レーザーマウス添付機種のみ)

クラス 1 レーザ製品 IEC 60825-1:2001

クラス 1 レーザ製品の国際規格である (IEC 60825-1) に準拠しています。

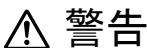

マウス底面から、目に見えないレーザー光が出ています。クラス 1 レーザ製品は、予測可能な使用環境において極めて安全ですが、レーザー光を長時間、直接目に向ける事は、できるだけさけてください。

パソコン本体前面

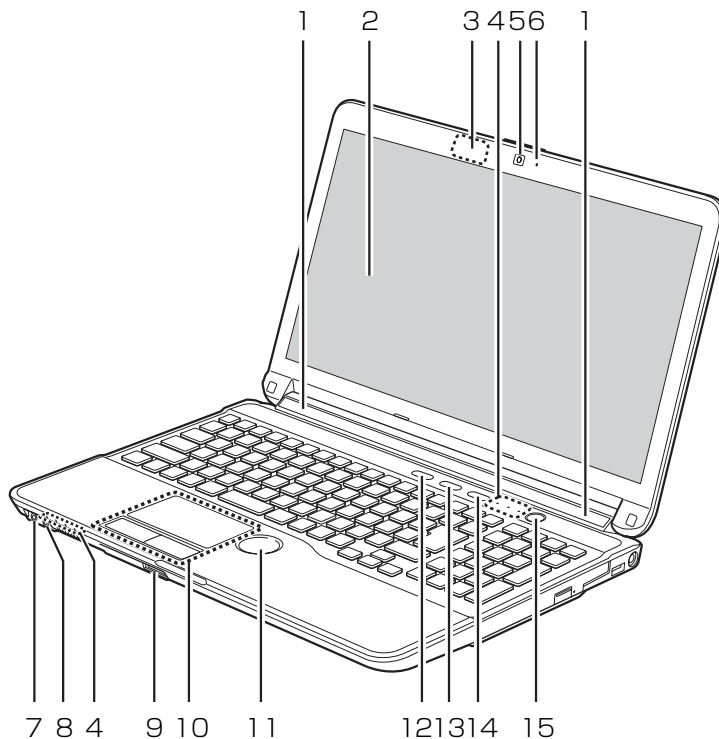

(イラストは機種や状況により異なります)

1 スピーカー

パソコンの音声を出力します (→ P.70)。

2 液晶ディスプレイ

入力した内容や、パソコン内のデータなどを表示します。

3 リモコン受光部【注1】

リモコンからの赤外線を受光します (→ P.86)。

4 状態表示 LED

パソコンの状態を表示します (→ P.26)。

5 Web カメラ

この Web カメラは、次の機能で使用します。

- ・ジェスチャーコントロール機能 (→ P.66)
- ・テレビ電話 (→ P.88)
- ・Sense YOU Technology [センス ユー テク ノロジー] (→ P.89)

6 デジタルマイク

テレビ電話用ソフトを利用して、音声通話ができます。

7 ヘッドホン・ラインアウト兼用端子 (🎧)

- ・外径3.5mmのミニプラグに対応した市販のヘッドホンを接続します。また、設定を変更することで、ライン出力端子としても使用できます。

Web【補足情報】

- ・コネクタの形状によっては、機器を接続しづらい場合がありますのでご注意ください。

8 マイク・ラインイン兼用端子 (🎤)

- ・外径3.5mmのミニプラグに対応した市販のパソコン用マイクを接続します。また、設定を変更することで、ライン入力端子としても使用できます。

Web【補足情報】

- ・コネクタの形状によっては、機器を接続しづらい場合がありますのでご注意ください。

注1：リモコン添付機種のみ

9 ダイレクト・メモリースロット

SD メモリーカード、メモリースティック Duo
[注 2] を差し込みます (→ P.21)。

10 フラットポイント

マウスポインター (☞) を操作します (→ P.64)。

11 スクロールパッド

画面を上下にスクロールします (→ P.66)。

12 ECO ボタン

ボタンを押すごとに、省電力モードと通常モード
が切り替わります。

省電力モードについて、詳しくは次のマニュアル
をご覧ください。

 [Web『補足情報』](#)

13 メニューボタン

「@メニュー」を起動します (→ P.93)。

14 サポートボタン

・シャットダウン時

Windows が起動しないときにも、「ハードウェア診断」や「バックアップナビ」などトラブル解決に役立つサポート機能を使うことができます (→ P.125)。

・シャットダウン時以外

「サポートナビ」を起動し、「Q&A」や「日頃のメンテナンス」などのサポート機能を使うことができます。

15 電源ボタン (⏻)

Windows をスタート/終了します。なお、設定によって動作を変更することができます (→ P.56)。

注 2 : AH54 シリーズを除く

■ダイレクト・メモリースロット

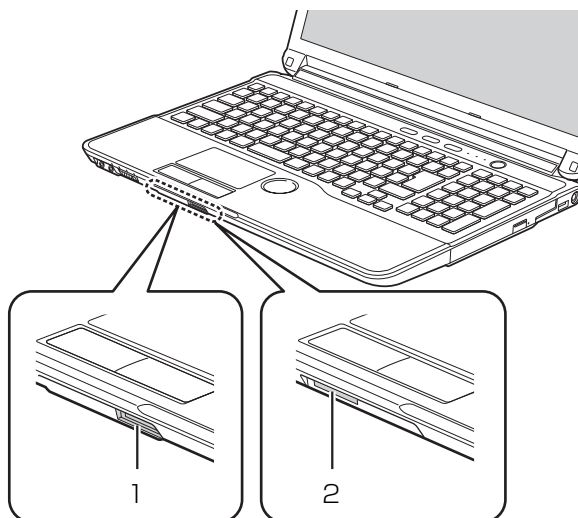

1 ダイレクト・メモリースロット (AH54 シリーズを除く)

SD メモリーカード、メモリースティック Duo を
差し込みます。miniSD カード、メモリースティック
マイクロなどは、アダプターを使用してくださ
い (→ P.78)。

2 ダイレクト・メモリースロット (AH54 シリーズの場合)

SD メモリーカードを差し込みます。miniSD カード
などは、アダプターを使用してください
(→ P.78)。

パソコン本体右側面

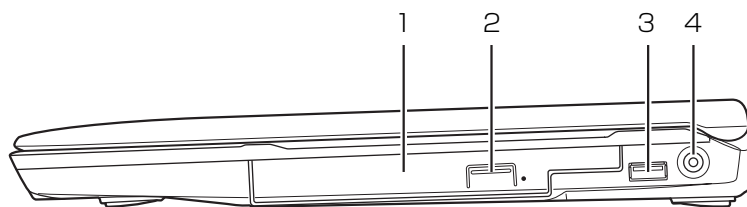

(イラストは機種や状況により異なります)

**1 BDXL™ 対応 Blu-ray Disc ドライブ [注 1]、
またはスーパーマルチドライブ [注 2]**

ディスクの読み込み／書き込みをします
(→ P.71)。

2 CD/DVD 取り出しボタン (▲)

ディスクをセットしたり取り出したりするときに
使用します (→ P.71)。

3 USB2.0 コネクタ (●)

USB 規格の周辺機器を接続します。
接続した USB 機器の動作は、周辺機器や間に接
続されている USB ハブやケーブルの性能に依存
します。

4 DC-IN コネクタ (⎓)

添付の AC アダプタを接続します。

注 1 : BDXL™ 対応 Blu-ray Disc ドライブ搭載機種のみ

注 2 : スーパーマルチドライブ搭載機種のみ

パソコン本体左側面

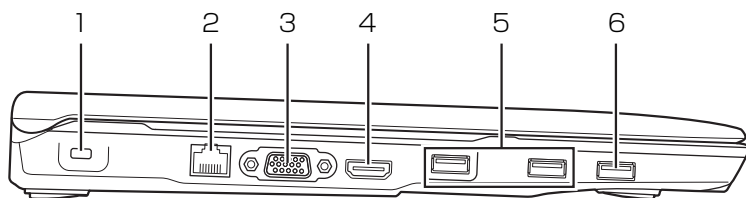

(イラストは機種や状況により異なります)

1 盗難防止用ロック取り付け穴 (🔒)

市販の盗難防止用ケーブルを接続します。

2 LAN コネクタ (📶)

LAN ケーブルを接続します。

3 外部ディスプレイコネクタ (📺)

アナログ接続の外部ディスプレイを接続します。

4 HDMI 出力端子

デジタルテレビやデジタル接続の外部ディスプレイを接続します。

5 USB3.0 コネクタ (🔌)

USB 規格の周辺機器を接続します。

- ・ 接続した USB 機器の動作は、周辺機器や間に接続されている USB ハブやケーブルの性能に依存します。
- ・ USB機器の形状によっては、同時に複数のUSB機器を接続できないことがあります。

6 USB2.0 コネクタ(電源オフ USB 充電機能対応) (🔌)

USB 規格の周辺機器を接続します。

- ・ 接続したUSB機器の動作は、周辺機器や間に接続されているUSBハブやケーブルの性能に依存します。
 - ・ USB機器の形状によっては、同時に複数のUSB機器を接続できないことがあります。
- このコネクタは、設定を変更することにより、電源オフ USB 充電機能を使用できます (→ P.94)。

パソコン本体上面

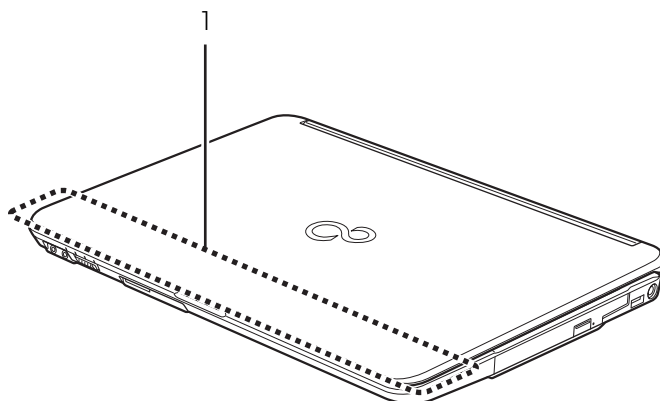

(イラストは機種や状況により異なります)

1 内蔵無線 LAN アンテナ

無線 LAN 用のアンテナが内蔵されています。

パソコン本体背面

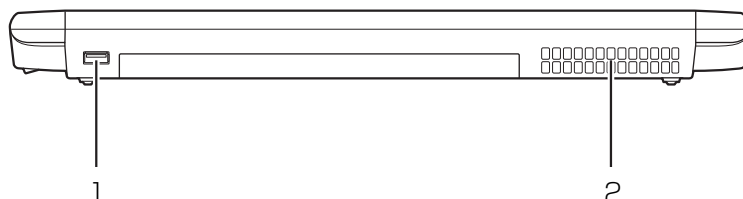

(イラストは機種や状況により異なります)

1 USB2.0 コネクタ (•⇄)

USB 規格の周辺機器を接続します。

- ・ 接続した USB 機器の動作は、周辺機器や間に接続されている USB ハブやケーブルの性能に依存します。
- ・ USB機器の形状によっては、同時に複数のUSB機器を接続できないことがあります。

2 排気孔

パソコン本体内部の熱を外部に逃がします。

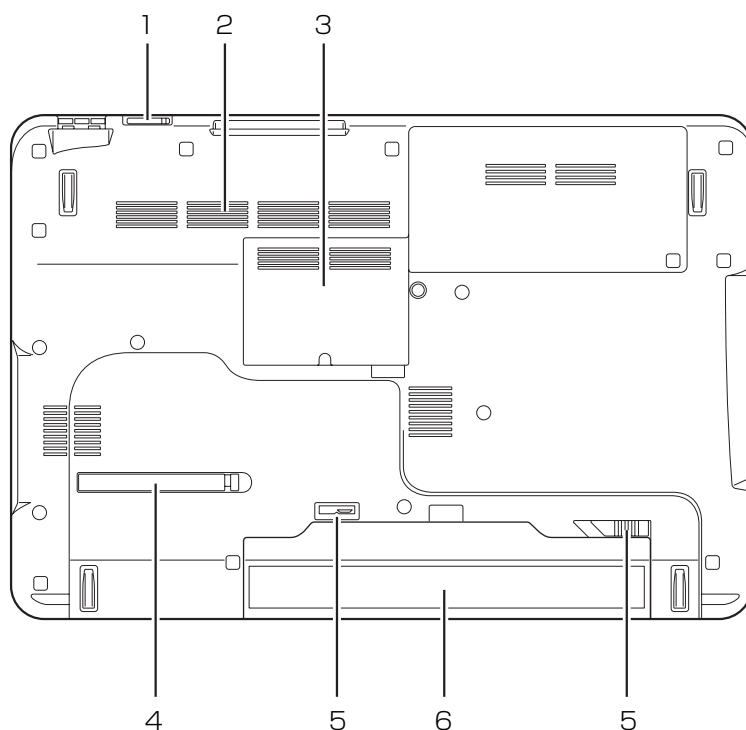

(イラストは機種や状況により異なります)

1 ワイヤレススイッチ

無線 LAN の電波の発信／停止を切り替えます。



- ▶ AH77シリーズ、AH56シリーズ、AH54シリーズ（インテル WiDi 搭載機種のみ）のみ
無線 LAN の電波を停止しているときは、インテル WiDi をお使いになることができません。インテル WiDi について、詳しくは次のマニュアルをご覧ください。

『補足情報』

- ▶ AH52 シリーズのみ
無線 LAN の電波を停止しているときは、ワイヤレス TV ユニットをお使いになることができません（→ P.81）。ワイヤレス TV について、詳しくは次のマニュアルをご覧ください。

『テレビ操作ガイド』

2 吸気孔

パソコン本体内部に空気を取り込みます。

3 メモリスロットカバー

メモリを交換するときに取り外します（→ P.95）。

4 ダストカバー

空冷用通風路を清掃するときに取り外します（→ P.104）。

5 内蔵バッテリーパックロック

内蔵バッテリーパックの取り付け／取り外しをするときに使用します（→ P.61）。

6 内蔵バッテリーパック

充電式のバッテリーです（→ P.61）。

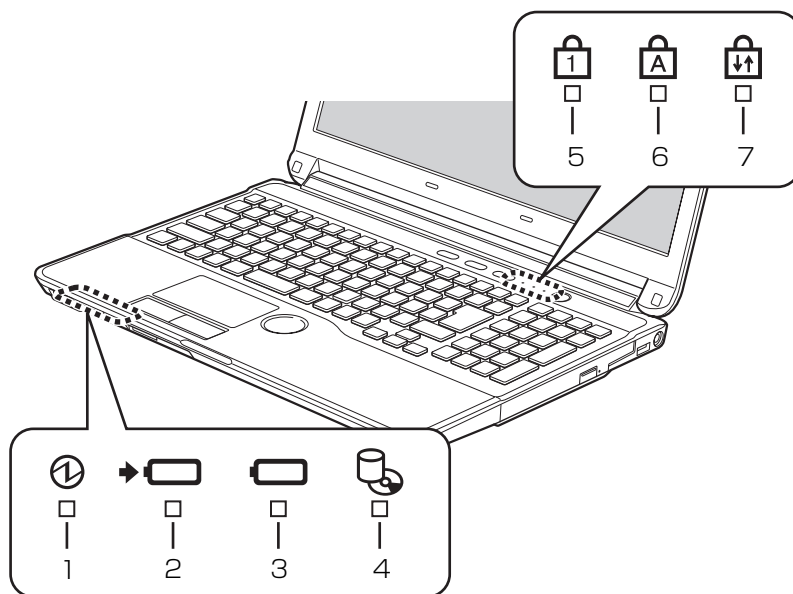

(イラストは機種や状況により異なります)

1 電源ランプ (⏻)

電源の状態を表示します。なお、設定によって電源ランプの表示が変わります。

2 バッテリ充電ランプ (➡🔋)

パソコンにACアダプタが接続されている場合に、バッテリーの充電状態を表示します (→ P.59)。

3 バッテリ残量ランプ (🔋)

バッテリーの残量を表示します (→ P.59)。

4 ディスクアクセスランプ (🔄)

内蔵ハードディスクや、CD/DVD、Blu-ray Disc [注] にアクセスしているときに点灯します。

5 Num Lk ランプ (🔒)

テンキーの状態を表示します。

点灯時は、テンキーで数字や記号が入力できます。消灯時は、テンキーの下段に刻印された機能が使えます。

【Num Lk】キー (→ P.27)

6 Caps Lock ランプ (🔒)

英大文字固定モード (英字を大文字で入力する状態) のときに点灯します。

【Caps Lock】キー (→ P.27)

7 Scroll Lock ランプ (🔒)

【Fn】を押しながら【Num Lk】を押したときに点灯します。点灯中の動作は、ソフトウェアによって異なります。

注：BDXL™ 対応 Blu-ray Disc ドライブ搭載機種のみ

キーボード

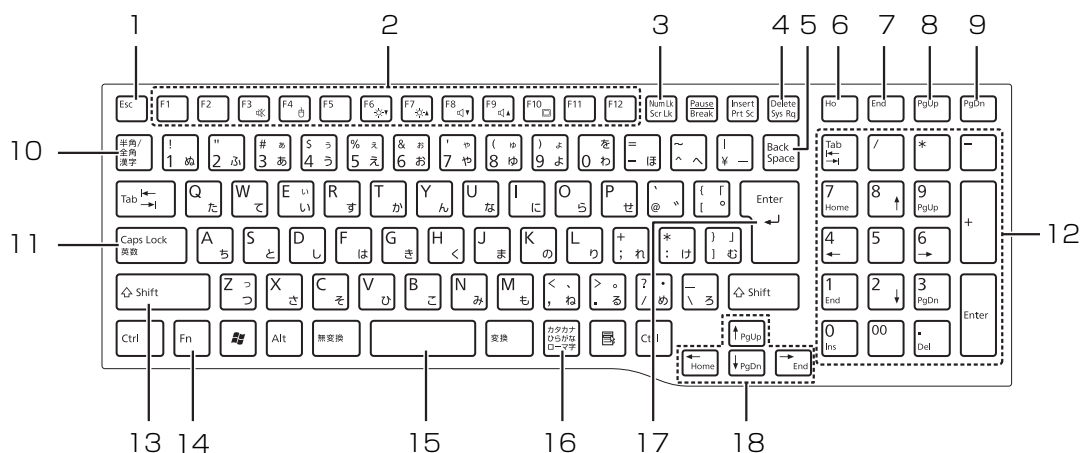

1 Esc キー

現在の作業を取り消します。

2 ファンクションキー

ソフトウェアごとにいろいろな機能が割り当てられています。青い刻印の機能は、**[Fn]** を押しながらそれぞれのキーを押して使います。

3 Num Lk キー

キーを押すごとに、テンキーの設定が切り替わります。

- ・ Num Lk ランプ点灯時 [注]
テンキーで数字や記号を入力できます。
- ・ Num Lk ランプ消灯時
テンキーの下段に刻印された機能を使えます。

4 Delete キー

カーソルの右側にある 1 文字を削除します。

5 Back Space キー

カーソルの左側にある 1 文字を削除します。

6 Home キー

カーソルを行の最初に移動します。
[Ctrl] を押しながらこのキーを押すと、文章の最初に移動します。

7 End キー

カーソルを行の最後に移動します。
[Ctrl] を押しながらこのキーを押すと、文章の最後に移動します。

8 Pg Up キー

前の画面に切り替えます。

9 Pg Dn キー

次の画面に切り替えます。

10 半角/全角キー

キーを押すごとに、半角入力/全角入力を切り替えます。全角入力にすると、日本語を入力できます。

11 Caps Lock キー

[Shift] を押しながら **[Caps Lock 英数]** を押して、英大文字入力/小文字入力を切り替えます。

12 テンキー

数字や記号を入力します。

13 Shift キー

[Shift] を押しながら文字キーを押すと、キーの上段に刻印されている記号を入力できます。

14 Fn キー

[Fn] を押しながら青い刻印のあるキーを押すと、それぞれのキーに割り当てられた機能を使用することができます。

- [Fn] + [F3]** 音声出力のON/OFFを切り替えます。
- [Fn] + [F4]** フラットポイントの有効/無効を切り替えます。
- [Fn] + [F6]** 画面を暗くします。
- [Fn] + [F7]** 画面を明るくします。
- [Fn] + [F8]** 音量を小さくします。
- [Fn] + [F9]** 音量を大きくします。
- [Fn] + [F10]** 外部ディスプレイを接続した場合に、液晶ディスプレイと外部ディスプレイで表示先を切り替えます。

注：Num Lk ランプ点灯時に Shift キーを押しながらテンキーを押すと、テンキーの下段に刻印された機能が使えます。

15 空白 (Space) キー

文字を入力するときに、空白 (スペース) を入力します。

16 カタカナ／ひらがなキー

[Alt] を押しながら **[カタカナ/ひらがな]** (カタカナ／ひらがな) を押して、ローマ字入力／ひらがな入力を切り替えます。

17 Enter キー

入力した文字を確定したり、改行したりします。

18 カーソルキー

カーソルを上下左右に移動します。

パソコンの使用環境についての注意

パソコンは精密機器です。使用環境に注意してご利用ください。取り扱い方法を誤ると故障や機能低下、破損の原因となります。

内容をよくご理解のうえ、注意してお取り扱いください。

- パソコンをお使いになる環境の温度と湿度は、次の範囲内としてください。

- ・動作時：温度 10～35℃／湿度 20～80%RH
- ・非動作時：温度 10～60℃／湿度 20～90%RH

- 動作時、非動作時に関わらず、パソコン本体が結露しないようにご注意ください。

結露は、空気中の水分が水滴になる現象です。温度の低い場所から、温度の高い場所へ移動したときに起こります。

- 直射日光の当たる場所ではお使いにならないでください。

感電、火災、破損や故障の原因となります。

- 水など液体のかかる場所ではお使いにならないでください。

パソコン内部の回路がショートして、壊れてしまうことがあります。

- ほこりの多い場所や、油を使用する場所ではお使いにならないでください。

ファンに詰まったほこりや油分で放熱が妨げられ、故障の原因となります。

- 棚、ドア付 AV ラック、ふとんやクッションの上など熱がこもりやすい場所ではお使いにならないでください。

放熱が妨げられ、故障の原因となります。

パソコン本体および AC アダプタは平らで堅い机の上などに置いてください。

- 吸気孔や排気孔をふさがらないでください。

放熱が妨げられ、故障の原因となります。

パソコン本体と壁の間に前後左右 10cm 以上のすき間をあけてお使いください。

- 電源が入っているときは、キーボードの上に書類などのおおいかぶさる物を置かないでください。

放熱が妨げられ、故障の原因となります。

- 定期的にはこりなどを取り除いてください。

ファンにほこりが詰まっていると、放熱が妨げられ、故障の原因となります。

- パソコン本体のそばで喫煙しないでください。

タバコのヤニや煙がパソコン内部に入り、ファンなどの機能を低下させる可能性があります。

- 排気孔の近くに物を置いたり、排気孔の近くには手を触れないでください。排気孔からの熱で、排気孔の近くに置かれた物や手が熱くなることがあります。

- パソコンを長時間同じ場所に設置すると、その場所の材質が変質したり劣化したりすることがありますので、ご注意ください。

- 静電気の発生しやすい場所ではお使いにならないでください。

パソコンは、静電気に対して弱い部品で構成されており、人体にたまった静電気により破壊される場合があります。使用する前には、アルミサッシやドアノブなどの金属に手を触れて、静電気を放電してください。

- テレビやラジオなど、電磁波の影響を受けやすいものの近くではお使いにならないでください。

故障や機能低下の原因となります。

- モーターやスピーカーなど、磁気を発生するものの近くではお使いにならないでください。

故障や機能低下の原因となります。

- タコ足配線はしないでください。

感電・火災の原因となります。

- 腐食性ガス（温泉から出る硫黄ガスなど）が存在する場所ではお使いにならないでください。

パソコン本体が腐食する可能性があります。

- 次の無線通信機能が搭載されている機種でこれらの機能をお使いになるときは、できるだけ見通しの良い場所でお使いください。電子レンジの近く、アマチュア無線機の近くや足元など見通しの悪い場所でお使いになると、周囲の電波の影響を受けて、接続が正常に行えないことがあります。

- ・無線 LAN

- ・ワイヤレス TV（ワイヤレス TV 対応機種のみ）

使用上のお願い

パソコン本体の取り扱い上の注意

- 衝撃や振動を与えないでください。
- 操作に必要な力以外の部分を押したり、必要以上の力を加えたりしないでください。
- 磁気プレスレットや磁気ネックレスなど、磁気を発生するものを身につけたまま、操作しないでください。画面が表示されなくなるなどの故障の原因となるおそれがあります。
- マニュアルに記述されている箇所以外は絶対に開けないでください。
- 電源が入っているときに液晶ディスプレイを閉じてもスリープや休止状態にしない設定にした場合は、パソコン本体の液晶ディスプレイを閉じないでください。パソコン本体の放熱が妨げられ、故障の原因となることがあります。
- バッテリパックを取り外した状態で使用しないでください。パソコン本体は、バッテリパックを取り外したまま使用するようには設計されていません。水などの液体や金属片などの異物が混入し、故障・感電・火災の原因になる可能性があります。
- 水などの液体や金属片、虫などの異物を混入させないようにしてください。故障の原因になる可能性があります。
- パソコン本体を立てたり傾けて置いたりしないでください。パソコン本体が倒れて、故障の原因となることがあります。
- パソコン本体は昼夜連続動作（24 時間動作）を目的に設計されていません。ご使用にならないときは電源を切ってください。

パソコンの温度上昇に関して

- 長時間使用すると、パソコン表面の温度が上昇して、温かく感じるがありますが、故障ではありません。これは、パソコン内部の温度が一定以上になると、装置全体から放熱するので、キーボードなどの表面も温くなるためです。
- ひざの上など直接肌に触れた状態では、長時間使用しないでください。パソコンの底面が熱くなり、低温やけどを起こす可能性があります。

- 使用するソフトウェアによっては、パームレスト部（手を載せる部分）が多少熱く感じられることがあります。長時間使用する場合には低温やけどを起こす可能性がありますので、ご注意ください。

パソコン内部からの音に関して

パソコン本体内部からは、次の音が聞こえることがあります。これらは故障ではありません。

- 内部の熱を外に逃がすためのファンの音
- ハードディスクがデータを書き込む音
- CD/DVDドライブのディスク読み取りヘッドが移動する音

パソコンを持ち運ぶ場合の注意

- 必ずパソコンの電源を切ってください。電源が入ったまま持ち運ばないでください。また、電源を切ってから動かす場合も、5 秒ほど待ってから動かしてください。衝撃によりハードディスクドライブが故障する原因となります。
- 液晶ディスプレイを閉じ、パソコン本体に接続しているケーブルなどをすべて取り外してください。
- パソコン本体にメモリーカードをセットしている場合は必ず取り外してください。
- パソコン本体を持ち上げたり移動させたりするときは、両手でつかんでください。
- パソコン本体や AC アダプタを運ぶ場合は、ぶつけたり落としたりしないでください。かばんなどに入れて衝撃や振動から保護してください。
- パソコン本体をかばんなどに入れて持ち運ぶ場合には、次のような点に注意してください。パソコン本体の背面を下側にして、かばんなどに入れてください。また、AC アダプタをいっしょに入れて持ち運ぶと、AC アダプタでパソコン本体を傷つけたり、破損したりするおそれがあります。
- パソコン本体を自動車内に設置した状態での使用は、保証しておりません。

液晶ディスプレイの取り扱い上の注意

- 液晶ディスプレイの開閉は、衝撃を与えないようにゆっくりと行ってください。
- 液晶ディスプレイを開くときは、無理に大きく開けないでください。
- 液晶ディスプレイをたたいたり強く押ししたりしないでください。また、ひっかいたり先のとがったもので押ししたりしないでください。
- 表示面・天板面にかかわらず、液晶ディスプレイに強い圧力が加わると、画面にムラが発生する場合があります。
- 液晶ディスプレイにゴムやビニール製品を長時間接触させないでください。表面がはげたり、変質したりすることがあります。
- 液晶ディスプレイを開いたまま、パソコン本体を裏返して置かないでください。
- 液晶ディスプレイとキーボードの間に、物をはさまないでください。

雷についての注意

落雷の可能性がある場合は、パソコンの電源を切るだけでなく、すべてのケーブル類を抜いておいてください。

また、雷が鳴り出したときは、落雷の可能性がなくなるまでパソコン本体やケーブル類、およびそれらにつながる機器に触れないでください。

安全のため、避雷器の設置をお勧めします。

ただし、どのような避雷器をお使いになってもパソコン本体を保護できない場合があります。あらかじめご了承ください。

■落雷について

落雷には、直撃雷と誘導雷の2種類あります。直撃雷と誘導雷のどちらでも避雷器で保護できない可能性があります。

●直撃雷

避雷針によって雷を誘導して対象物を保護できます。ただし、避雷器の許容値を超えた非常に大きな雷を受けた場合には、避雷器を用いてもパソコン本体を保護できないことがあります。

●誘導雷

パソコンの故障は主に誘導雷によって起こります。雷により周囲に強力な電磁場ができると発生し、電線や電話線などから侵入するのが誘導雷です。パソコンの場合、電源ケーブル、テレビのアンテナ線、外部機器との接続ケーブル、LANケーブルなどから誘導雷の侵入が考えられます。誘導雷を防ぐにはケーブル類を抜くなどの対策が必要です。

■落雷時の故障について

落雷によるパソコン本体の故障は、保証期間内でも有償修理となります。

故障の状況によっては、修理費用が高額になることもあるので、ご注意ください。

また、場合によっては、落雷によってパソコン本体だけでなく周辺機器などが故障することもあります。

疲れにくい使い方

パソコンを長時間使い続けていると、目が疲れ、首や肩や腰が痛くなることがあります。その主な原因は、長い時間同じ姿勢でいることや、近い距離で画面やキーボードを見続けることです。パソコンをお使いになるときは姿勢や環境に注意して、疲れにくい状態で操作しましょう。

- 直射日光が当たらない場所や、外光が直接目に入ったり画面に映り込んだりしない場所に設置し、画面の向きや角度を調整しましょう。
- 画面の輝度や文字の大きさなども見やすく調整しましょう。
- 目と画面との距離をとり、疲れにくい位置を保って利用しましょう。
- 1 時間以上続けて作業しないようにしましょう。
 - ・続けて作業をする場合には、1 時間に 10 ～ 15 分程度の休憩時間をとりましょう。
 - ・休憩時間までの間に 1 ～ 2 分程度の小休止を 1 ～ 2 回取り入れましょう。
 - ・一定の時間ごとに、休憩をおすすめするウィンドウを表示する機能などを利用しましょう (→ P.89)。

セットアップをするうえでの注意

初めて電源を入れるときには、Windows のセットアップが必要です。次のような点に注意してください。

■操作の途中で絶対に電源を切らないでください
途中で電源を切ると、Windows が使えなくなる場合があります。「Windows のセットアップをする」(→ P.37) が終わるまでは、絶対に電源を切らないでください。

■時間に余裕をもって作業してください

セットアップには半日以上の時間をとり、じっくりと作業することをお勧めします。

■必ず AC アダプタを接続してください

- 途中でバッテリー残量がなくなると電源が切れてしまい、Windows が使えなくなる場合があります。
- ワイヤレス TV 対応機種の場合、ワイヤレス TV ユニット用の AC アダプタと間違えないようにご注意ください。

■セットアップ前にマウスや周辺機器を接続しないでください

- マウスが添付されている場合は、「Windows のセットアップをする」(→ P.37) が終わるまで接続しないでください。
- 別売の周辺機器 (マウス、LAN ケーブル、プリンター、USB メモリ、メモリーカードなど) は、「Windows のセットアップをする」(→ P.37) が終わるまで接続しないでください。周辺機器の設定方法については、周辺機器のメーカーへお問い合わせください。

■セットアップ前にワイヤレス TV ユニットの電源を入れないでください (ワイヤレス TV 対応機種のみ)

初めて電源を入れる

- 1 ACアダプタに電源ケーブルを接続します。
- 2 パソコン本体側面のDC-INコネクタに接続します。
- 3 電源プラグをコンセントに接続します。

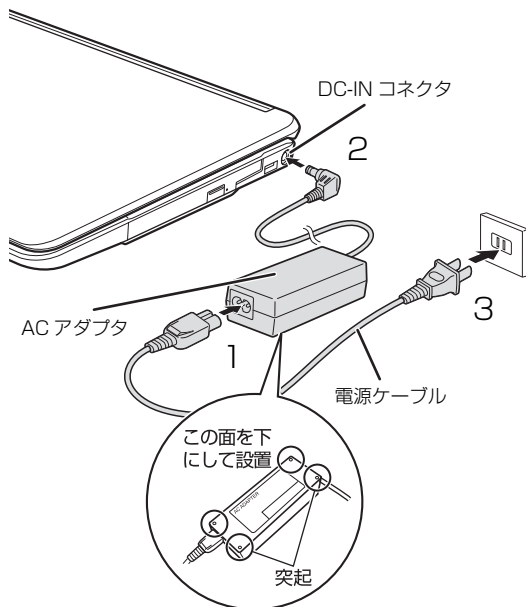

(これ以降のイラストは機種や状況により異なります)

- 4 パソコン本体と液晶ディスプレイ上部中央に手を添えて開きます。

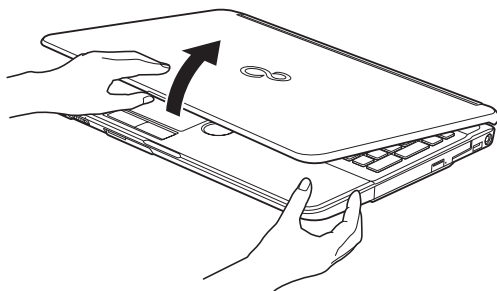

- 5 電源ボタンを押します。

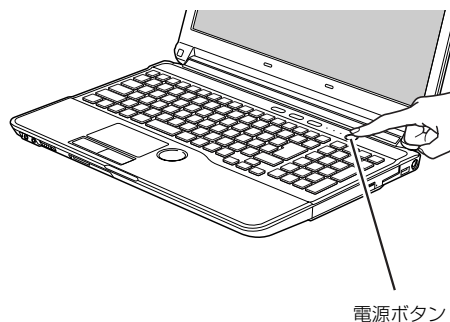

- 6 そのまましばらくお待ちください。
画面が何度か変化します。
「Windows のセットアップ」画面が表示されるまでお待ちください。

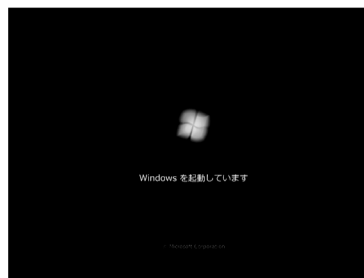

画面が何度か
変化します

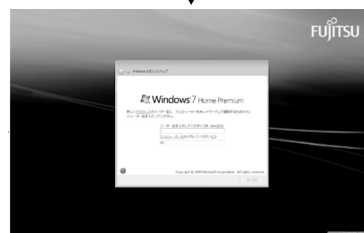



(画面は機種や状況により異なります)

重要

- ▶ 「Windows のセットアップ」画面が表示されるまでは、絶対に電源を切らないでください。
- ▶ しばらく操作をしないと省電力機能が働き、画面が真っ暗になることがあります。電源が切れたわけではありません。フラットポイントやキーボードを操作すると元の画面に戻ります。画面が戻らなかった場合は、電源ボタンを押してください。
※電源ボタンは 4 秒以上押さないでください。
電源が切れ、パソコンが使えなくなる場合があります。
- ▶ まれに、「Windows のセットアップ」画面が表示されず、次のような画面が表示される場合があります。



この場合は、電源ボタンを 4 秒以上押して電源を切り、「ご購入時の状態に戻すリカバリを実行する」(→ P.123) をご覧になり、リカバリを行ってください。

- ▶ 写真やDVDを見たり、音楽を聴いたりしているときなど、液晶ディスプレイに Web カメラの映像や手の形をしたアイコンが表示されることがあります。これは、手の動きだけでパソコンに触れずに操作できる「ジェスチャーコントロール機能」が自動的に起動したためです。ご購入時は、ジェスチャーコントロール機能に対応したソフトウェアを起動すると、自動的にジェスチャーコントロール機能が有効(オン(自動))になるように設定されています。ジェスチャーコントロール機能を使わない場合は、次のいずれかの方法でジェスチャーコントロール機能を無効(オフ)にしてください。
 - ・「PointGrab ハンドジェスチャーコントロールの設定」ウィンドウが表示された場合「いいえ」をクリックしてください。
 - ・カメラ映像(「ジェスチャーコントロール機能」ウィンドウ)が表示された場合画面右下の通知領域にある  をクリックし、表示された  を右クリックし、「オフ」をクリックしてください。



■操作方法の確認

セットアップでは、フラットポイントを使います。ここでは、セットアップに必要なフラットポイントの使い方を説明します。

- 1 指先で操作面をなぞると、指の動きに合わせて、マウスポインター（) が画面の上を動きます。

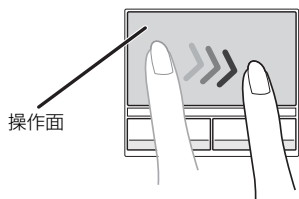

操作面の中央部分をなぞって操作してください。

(これ以降のイラストは機種や状況により異なります)

- 2 目的の位置にマウスポインター（) を合わせ、左ボタンをカチッと1回押して、すぐに離します。この操作のことを、「クリック」といいます。右ボタンを1回押すことを「右クリック」といいます。

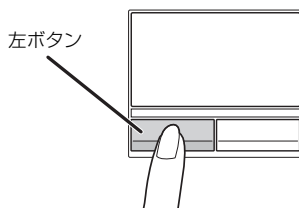

- ▶ フラットポイントの基本的な使い方は、「フラットポイント」(→ P.64) をご覧ください。

この後は「セットアップする」(→ P.36) をご覧になり、セットアップを行ってください。

セットアップの流れを確認する

初めてパソコンを使うときは、セットアップが必要です。
次のチャートの順にセットアップを進めてください。

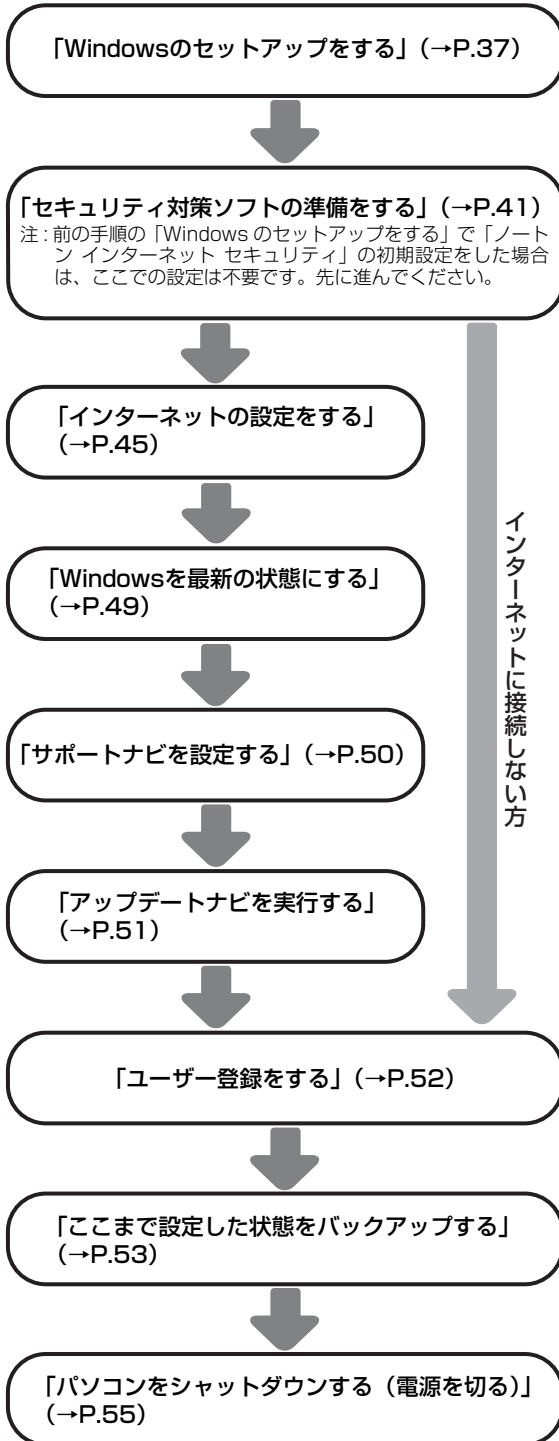

Point

- ▶ 「Office 2010」搭載機種の場合、「サポートナビを設定する」(→P.50)の後に、プロダクトキーの入力とライセンス認証を行ってください。
「Office 2010」のプロダクトキーの入力とライセンス認証をする」(→P.52)
- ▶ 万が一に備え、セットアップ終了後、できるだけ早く「リカバリディスクセット」を作成してください。詳しくは「「リカバリディスクセット」を作る」(→P.54)をご覧ください。

Windows のセットアップをする

初めてパソコンに電源を入れると、Windows のセットアップが始まります。

「初めて電源を入れる」(→ P.33) から引き続き操作を行ってください。

- 1 ユーザー名を入力し、「次へ」をクリックします。
ユーザー名は **12 文字以内の半角英数字(a ~ z、A ~ Z、0 ~ 9)** で好きな名前を入力してください。数字を使う場合は、英字と組み合わせてください。
コンピューター名は、ここでは**変更しない**てください。



(これ以降の画面は機種や状況により異なります)

重要

- ▶ 次の文字や文字列はユーザー名に使えませんので、入力しないでください。
 - ・ @、%、/、-などの記号や空白 (スペース)
 - ・ CON、PRN、AUX、CLOCK\$, NUL、COM1 ~ COM9、LPT1 ~ LPT9の文字列
- ▶ まれに、「Windows のセットアップ」画面が表示されず、次のような画面が表示される場合があります。



(画面は一例です)

この場合は、電源ボタンを 4 秒以上押して (⏻ (電源)) に触れて電源を入れる機種では4秒以上触れて) 電源を切り、「ご購入時の状態に戻すリカバリを実行する」(→ P.123) をご覧になり、リカバリを行ってください。

- 2 「次へ」をクリックします。

画面には「パスワードを入力してください」と表示されていますが、パスワードを入力しなくてもセットアップには問題ありません。セットアップ完了後にパスワードを設定することもできます。またパスワードを入力した場合は、絶対に忘れないようにしてください。何かに書き留めておくなどして第三者に漏れないよう十分に注意して管理してください。

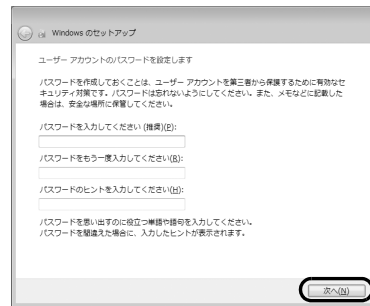

- 3 ライセンス条項を確認し、2ヶ所の をクリックして にし、「次へ」をクリックします。
ライセンス条項に同意しないと、Windows をお使いになれません。

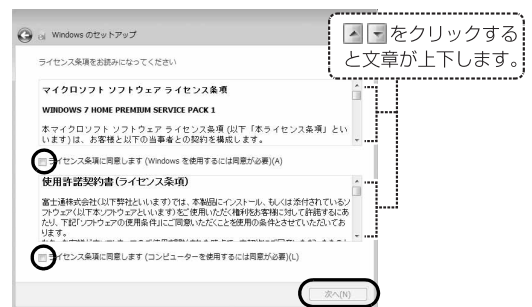

4 「推奨設定を使用します」をクリックします。



5 「ワイヤレスネットワークへの接続」画面が表示された場合は、「スキップ」をクリックします。



重要

- ▶ ここでは、インターネットなどネットワークに接続しないでください。
ネットワークに接続していると、Windows のセットアップが正常に終了できない場合があります。

6 「ハードディスク領域変更ツール」ウィンドウが表示された場合は、「変更しない」をクリックします。

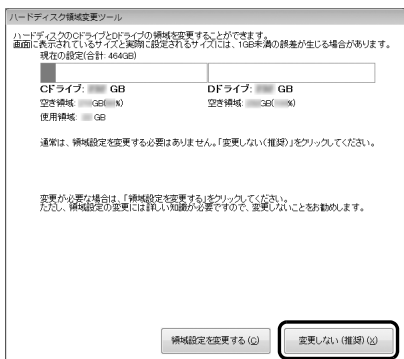

Point

- ▶ ここでは、ハードディスク領域の設定を変更することができます。ただし、ハードディスクの設定には詳しい知識が必要になるため、変更しないことをお勧めします。
- ▶ ハードディスク領域を変更する場合は、次の手順で設定してください。
 1. 「領域設定を変更する」をクリックします。
 2. [] をドラッグして領域の割合を設定し、「実行」をクリックします。
 3. 「設定の確認」ウィンドウが表示されたら、内容を確認して「はい」をクリックします。
- ▶ Cドライブで使用している容量よりDドライブの容量が少ないと「バックアップナビ」を使ったバックアップができなくなる場合があります。
- ▶ 録画データをDVDやBlu-ray Discなどのディスクに書き込む場合、Cドライブには書き込むデータ分の空き容量が必要になります。

7 「必ず実行してください」ウィンドウが表示されたら、「実行する」をクリックします。

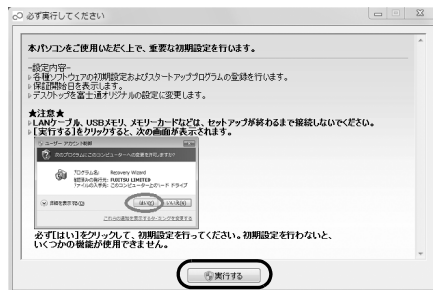

- ▶ 「ユーザーアカウント制御」ウィンドウが表示されたら、「はい」をクリックします。

Point

- ▶ セットアップ処理が正しく行われていない場合、「必ず実行してください」ウィンドウが表示されず、「リカバリしてください」ウィンドウが表示されます。「シャットダウン」をクリックして、このパソコンの電源を切り、ご購入時に戻すリカバリをした後、再度セットアップを行ってください。

8 「保証期間と電話サポート無料期間表示」ウィンドウが表示されるまで、何も触らずそのままお待ちください。

お使いの機種により、10～20分程度時間がかかる場合があります。

重要

▶ 「診断センターにお問い合わせください」と表示された場合は、画面の指示に従ってください。

9 保証書を用意し、保証開始日を保証書に書き写します。



保証書に保証開始日が記入されていないと、**保証期間内であっても有償**での修理となります（保証開始日はこのパソコンの電源を最初に入れた日になります）。

保証書は大切に保管してください。

10 「保証期間と電話サポート無料期間表示」ウィンドウの「閉じる」をクリックし、「いいえ」をクリックします。

Point

▶ お使いの機種によっては「Adobe® Reader®」の使用許諾契約書の画面が表示される場合があります。「同意する」をクリックしてください。「重要なお知らせ」という画面が表示されます。これらの画面には本パソコンをお使いになるうえで知っておいていただきたいことが記載されています。よくお読みになり、読み終わったら、をクリックして画面を閉じてください。

▶ 「重要なお知らせ」はセットアップ終了後でも、ご覧になることができます。

 (スタート) ▶ 「すべてのプログラム」▶ 「重要なお知らせ」の順にクリックしてください。

11 「セキュリティ対策ソフトの設定」ウィンドウが表示されたら、セキュリティ対策ソフトの設定をします。

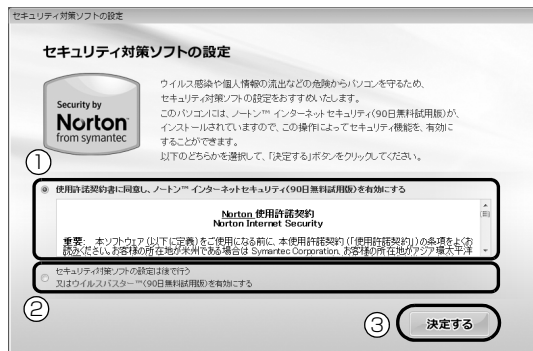

■ 「ノートン インターネット セキュリティ」を使う場合

ここで「ノートン インターネット セキュリティ」の初期設定を行います。

1. ① 「使用許諾契約書に同意し、ノートン™ インターネット セキュリティ (90 日無料試用版) を有効にする」をクリックします。
2. ③ 「決定する」をクリックします。「ノートン インターネット セキュリティ」の初期設定が始まります。
3. 「ノートン™ インターネット セキュリティ (90 日無料試用版) の設定が完了しました。」と表示されたら、「閉じる」をクリックします



■ 後でセキュリティ対策ソフトの設定を行う場合

1. ② 「セキュリティ対策ソフトの設定は後で行う又はウイルスバスター™ (90 日無料試用版) を有効にする」をクリックします。
2. ③ 「決定する」をクリックします。

重要

- ▶ コンピューターウイルスや不正アクセスなど、さまざまな脅威からパソコンを守るためには、セキュリティ対策ソフトをお使いになることをお勧めします。「ノートン インターネット セキュリティ」を使いたい場合はここで初期設定を行うと後で設定しなくて済み、セットアップにかかる時間が短縮できます。

ここで「ノートン インターネット セキュリティ」の初期設定を行わなかった場合も、「セキュリティ対策ソフトの準備をする」(→ P.41)でセキュリティ対策ソフトを設定できます。

- ▶ 「富士通ショッピングサイト WEB MART」で、「ノートン™ インターネット セキュリティ 2012 15ヶ月版」または「ノートン™ インターネット セキュリティ 2012 24ヶ月版」をご購入された方は、ここで「ノートン インターネット セキュリティ」の初期設定をすることを勧めます。

更新サービスの期間は15ヶ月間または24ヶ月間になります。同梱されている「アクティブ化ガイド」の内容を確認し、プロダクトキーを入力してアクティブ化してください。

- ▶ セキュリティ対策ソフトを最新の状態にアップデートして使うには、インターネット接続環境が必要になります。
- ▶ 「ノートン インターネット セキュリティ」および「ウイルスバスター」は、初期設定が完了してから90日間アップデートしてお使いいただけます。その後もお使いいただくには、更新手続き(有料)が必要です。

12 「設定完了」ウィンドウが表示されたら、内容を確認し、「OK」をクリックします。



パソコンが再起動し、「パソコン準備ばっちりガイド」が表示されます。

Point

- ▶ LIFEBOOK の場合、これ以降マウスをお使いいただけます。

ここで一休みできます

ここでいったん電源を切って、セットアップを中断することができます。

 (スタート) ▶  の順にクリックするとパソコンの電源が切れます。

一休みした後は、セットアップを再開させ必ず完了させてください。

この後は、お使いの状況によって操作が異なります。

➡ 手順 11 で、「ノートン インターネット セキュリティ」を使うことにして、この後インターネットに接続する場合

「インターネットの設定をする」(→ P.45)に進んでください。

また、「「ノートン インターネット セキュリティ」をお使いになるうえでの注意」(→ P.43)もご覧ください。

➡ 手順 11 で、「ノートン インターネット セキュリティ」を使うことにして、この後インターネットに接続しない場合

「ユーザー登録をする」(→ P.52)に進んでください。

また、「「ノートン インターネット セキュリティ」をお使いになるうえでの注意」(→ P.43)もご覧ください。

➡ 手順 11 で、後でセキュリティの設定は行うことにした場合

「セキュリティ対策ソフトの準備をする」(→ P.41)に進んでください。

セキュリティ対策ソフトの準備をする

コンピューターウイルスや不正アクセスなど、さまざまな脅威からパソコンを守るためには、セキュリティ対策ソフトをお使いになることをお勧めします。

このパソコンには、90日間無料でお使いになれる「ノートン インターネット セキュリティ」と「ウイルスバスター」が用意されています。

重要

- ▶ 「富士通ショッピングサイト WEB MART」で、「ノートン™ インターネット セキュリティ 2012 15ヶ月版」または「ノートン™ インターネット セキュリティ 2012 24ヶ月版」をご購入された方は、「ノートン インターネット セキュリティ」を選択してください。

更新サービスの期間は15ヶ月間または24ヶ月間になります。同梱されている「アクティブ化ガイド」の内容を確認し、プロダクトキーを入力してアクティブ化してください。

- ▶ セキュリティ対策ソフトを最新の状態にアップデートして使うには、インターネット接続環境が必要になります。
- ▶ セキュリティ対策ソフトは、初期設定が完了してから90日間アップデートしてお使いいただけます。その後もお使いいただくには、更新手続き（有料）が必要です。

Point

- ▶ その他のセキュリティ対策ソフトをお使いになる場合は、「ノートン インターネット セキュリティ」を削除してから、インストールしてください（→P.42）。

セキュリティ対策ソフトを選択する

「ノートン インターネット セキュリティ」か「ウイルスバスター」のどちらか1つ選択して初期設定を行ってください。

- 1 「パソコン準備ばっちりガイド」の「セキュリティ対策ソフトを準備する」をクリックし、「実行する」をクリックします。

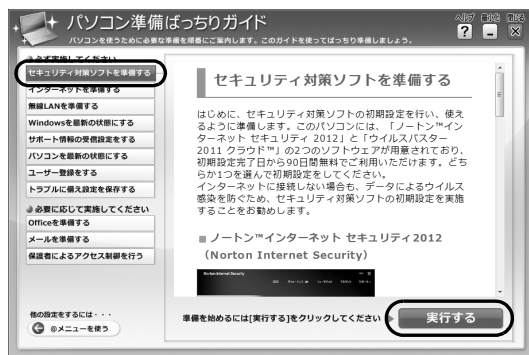

（これ以降の画面は機種や状況により異なります）

「セキュリティ対策ソフト選択」ウィンドウが表示されます。

Point

- ▶ 「パソコン準備ばっちりガイド」画面が表示されていない場合は、デスクトップにある、（パソコン準備ばっちりガイド）をクリックします。

この後は、お使いの状況によって操作が異なります。

- ➡ 「ノートン インターネット セキュリティ」を選択したい場合

「「ノートン インターネット セキュリティ」の初期設定をする」（→P.42）に進んでください。

- ➡ 「ウイルスバスター」を選択したい場合

「「ウイルスバスター」の初期設定をする」（→P.44）に進んでください。

その他のセキュリティ対策ソフトを使うときは

あらかじめインストールされている「ノートン インターネット セキュリティ」の削除が必要です。

次の操作を行って、「ノートン インターネット セキュリティ」の削除を行ってください。

1. 「セキュリティ対策ソフトを選択する」(→ P.41) の手順 1 で表示された「セキュリティ対策ソフト選択」ウィンドウで、「こちら」をクリックします。

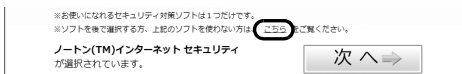

2. 「このパソコンに用意されたソフトを使わない」をクリックします。
3. 「ノートン (TM) インターネット セキュリティをアンインストールする」をクリックします。
4. 「同意して次へ」をクリックします。
5. 「ユーザーアカウント制御」ウィンドウが表示されたら、「はい」をクリックします。
6. 「格納済みのパスワードや検疫項目を含めてすべてのデータを削除します。」をクリックします。

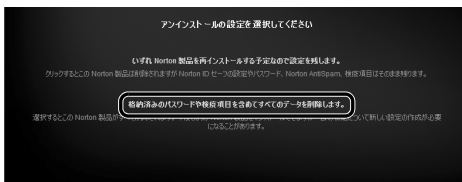

7. 「次へ」をクリックします。



8. 「今すぐに再起動」をクリックします。



「ノートン インターネット セキュリティ」の初期設定をする

- 1 次の画面の操作をします。

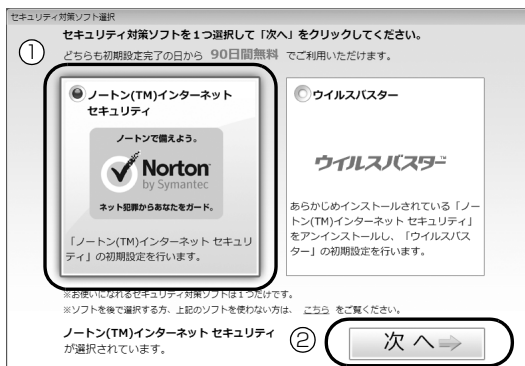

- ① 「ノートン(TM) インターネット セキュリティ」を選択します。

- ② 「次へ」をクリックします。

- 2 「初期設定を開始する」をクリックします。

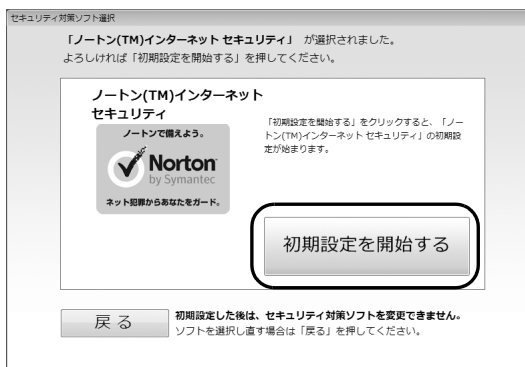

- 3 「今すぐにアクティブ化」をクリックします。



初期設定が始まります。しばらくお待ちください。

4 「完了」をクリックします。

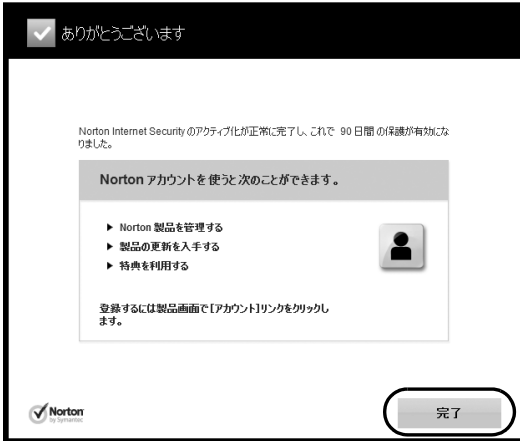

これで、「ノートン インターネット セキュリティ」の初期設定は完了です。

「ノートン インターネット セキュリティ」をお使いになるうえでの注意

■「ノートン インターネット セキュリティ」を最新の状態にする

インターネットに接続したら、LiveUpdate 機能をお使いになり、常に最新の状態に保つことをお勧めします。

1 デスクトップにある  (Norton Internet Security) をクリックします。

2 「ライブアップデート」をクリックします。

この後は表示される画面の指示に従って操作してください。

■更新サービスの期間

「ノートン インターネット セキュリティ」の初期設定を完了した日から 90 日間は、無料で最新のウイルスやスパイウェアに対するパターンファイルなどの更新サービスを受けることができます。それ以降も継続して利用される場合は、有料で更新サービスの延長をお申し込みになるか、パッケージ版をご購入ください。

更新サービスの期限が切れると、「有効期間が終了しました」画面が表示されます。更新サービスの延長をお申し込みになる場合は、「今すぐに購入」をクリックし、表示される画面に従って操作してください。

重要

▶ 「富士通ショッピングサイト WEB MART」で、「ノートン™ インターネット セキュリティ 2012 15ヶ月版」または「ノートン™ インターネット セキュリティ 2012 24ヶ月版」をご購入された方は、更新サービスの期間が15ヶ月間または24ヶ月間になります。同梱されている  「アクティブ化ガイド」の内容を確認し、プロダクトキーを入力してアクティブ化してください。

■お問い合わせ先

「ノートン インターネット セキュリティ」については株式会社シマンテックにお問い合わせください。

「ソフトウェアのお問い合わせ先」(→ P.146)

この後は、お使いの状況によって操作が異なります。

➡ インターネットに接続する場合

「インターネットの設定をする」(→ P.45)に進んでください。

➡ インターネットに接続しない場合

「ユーザー登録をする」(→ P.52)に進んでください。

「ウイルスバスター」の初期設定をする

1 次の画面の操作をします。

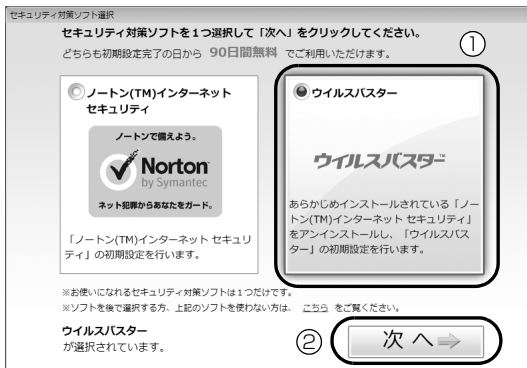

①「ウイルスバスター」を選択します。

②「次へ」をクリックします。

2 「初期設定を開始する」をクリックします。

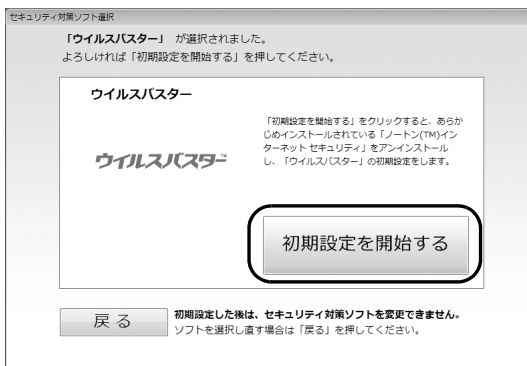

3 「同意して次へ」をクリックします。

「ユーザーアカウント制御」ウィンドウが表示されたら、「はい」をクリックします。

4 あらかじめ準備されている「ノートン インターネット セキュリティ」を削除します。

1. 「格納済みのパスワードや検疫項目を含めてすべてのデータを削除します。」をクリックします。

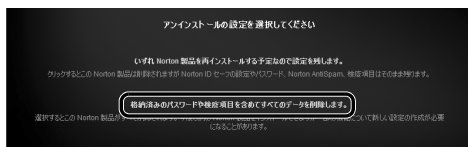

2. 「次へ」をクリックします。



3. 「今すぐに再起動」をクリックします。



5 パソコンが再起動し、次の画面が表示されたら、「同意して次へ」をクリックします。



「ユーザーアカウント制御」ウィンドウが表示されたら、「はい」をクリックします。

6 「使用許諾契約の確認」と表示されたら、「同意してインストールする」をクリックします。

7 「インストール完了」と表示されたら、「完了」をクリックします。

「ウイルスバスター」の画面が消えたらインストールは完了です。

「ウイルスバスター」をお使いになるうえでの注意

■会員契約の有効期限

「ウイルスバスター」の初期設定を完了した日から90日間は、無料で最新のウイルスやスパイウェアに対するパターンファイルなどの更新サービスを受けることができます。それ以降も継続して利用される場合は、有料で契約期間の延長をお申し込みになるか、パッケージ版をご購入ください。

会員契約の有効期限が近づくと、「契約期間終了が近づいてきました」という画面が表示されます。契約期間の延長をお申し込みになる場合は、「更新手続きをする」をクリックし、画面の指示に従って操作してください。

■お問い合わせ先

「ウイルスバスター」についてはトレンドマイクロ株式会社にお問い合わせください。

「ソフトウェアのお問い合わせ先」(→P.146)

この後は、お使いの状況によって操作が異なります。

➡ インターネットに接続する場合

「インターネットの設定をする」(→ P.45)に進んでください。

➡ インターネットに接続しない場合

「ユーザー登録をする」(→ P.52)に進んでください。

インターネットの設定をする

■お使いの状況にあわせて必要な準備をしてください

- プロバイダーと契約している場合
インターネット接続の設定方法について、ご契約のプロバイダーの指示に従って接続してください。
- 初めてインターネットを使う場合
インターネットに接続するには、プロバイダーとの契約が必要です。プロバイダーとは、インターネットに接続するためのサービスを提供している企業や団体です。
プロバイダーと契約すると、インターネットに接続するために必要な情報などが送られてきます。プロバイダーの指示に従って、パソコンの設定をしてください。

重要

- ▶ 有線LANでインターネットに接続する場合は、パソコン本体のLANコネクタ()に、別売のLANケーブルを接続してください。
LANコネクタの場所は、「各部の名称と働き」(→P.20)をご覧ください。設定方法については、ご契約のプロバイダーにご確認ください。
- ▶ 無線LANでインターネットに接続する場合は、「無線LANでインターネットに接続する」(→ P.46)をご覧ください。
- ▶ データ通信カードやアダプターをお使いになりインターネットに接続する場合、設定および使用方法については、データ通信カードやアダプターに添付のマニュアルをご覧ください。データ通信カードやアダプターに関しては、ご契約のデータ通信サービス会社にお問い合わせください。
- ▶ 「Internet Explorer」を初めて起動した場合、「Google ツールバー」の拡張機能の確認画面が表示されます。詳しくは「Google ツールバーの設定をする」(→P.48)をご覧ください。

■インターネットに接続できたら

ウイルスや不正アクセスからパソコンを守るために、お使いのセキュリティ対策ソフトを最新の状態にしてお使いください。

この後は、「Windows を最新の状態にする」(→P.49)に進んでください。

無線 LAN でインターネットに接続する

ここでは、無線LANアクセスポイントと内蔵無線LANを使って、無線LANでインターネットに接続する方法を説明します。

重要

- ▶ お使いのパソコンに無線LANが搭載されているか、「仕様一覧」(→P.180)をご覧ください。確認してください。

無線LANが搭載されていない場合は、有線LANまたは別売の無線LANアダプターをお使いください。

Step1 無線 LAN アクセスポイントを設定する

別売の無線LANアクセスポイントを用意し、インターネットに接続する設定を行ってください。設定方法は、無線LANアクセスポイントのマニュアルをご覧ください。

重要

- ▶ 無線LANアクセスポイントは、セキュリティの設定をしてお使いになることをお勧めします。セキュリティの設定をしないと、通信内容を傍受されたり、ネットワークに侵入されたりする危険があります。

Step2 無線 LAN アクセスポイントの設定を記入する

無線LANアクセスポイントに設定した情報を、次の欄に記入してください。パソコンに無線LANの接続設定をするときに、必要になります。

記入後は第三者に漏れないよう注意してください。無線LANアクセスポイントの設定情報がわからない場合は、**無線LANアクセスポイントのメーカーにお問い合わせください。**

- ネットワーク名 (SSID)



無線LANアクセスポイントの名前のようなものです。パソコンから接続する無線LANアクセスポイントを識別するために利用されます。

- セキュリティの種類



無線LANアクセスポイントに設定するセキュリティは、「WPA2-パーソナル (WPA2-PSK)」や「WEP」などいくつかの種類があります。設定できるセキュリティの種類は、無線LANアクセスポイントにより異なります。

- 暗号化の種類



「AES」または「TKIP」です。セキュリティの種類によっては、暗号化の種類を設定しない場合があります。

- セキュリティキー (PSK または WEP キー)



無線LANアクセスポイントにセキュリティをかけるときに設定するパスワードです。

Step3 無線 LAN の電波を発信する

パソコンの無線LANの電波が発信されているか確認します。

- ESPRIMO の場合

1  (スタート) ▶ 「すべてのプログラム」 ▶ 「無線 LAN 電波オン/オフツール」 ▶ 「無線 LAN 電波オン/オフツール」の順にクリックします。

2 「電波発信」をクリックし、「終了」をクリックします。

すでに電波が発信されている場合は、「終了」をクリックしてください。



●LIFEBOOK の場合

1 パソコン本体で無線 LAN の電波が発信する状態にあることを確認します。

確認方法は機種により異なります。

- ・ワイヤレススイッチがオンになっている
- ・ワイヤレス通信ランプが点灯している

詳しくは、「各部の名称と働き」(→ P.20) をご覧ください。



2 画面右下の通知領域にある をクリックし、 (Plugfree NETWORK) を右クリックします。

3 「接続操作」▶「無線 LAN」▶「電波発信」の順にクリックします。

すでに電波が発信されている場合は、「電波発信」がグレーに表示され選択できません。

重要

▶ パソコンを屋外で使う場合、電波法の定めにより5GHz 帯の電波を停止する必要があります。この操作を行うと、現在使用している電波が2.4GHz 帯であっても、通信がいったん切断されます。(IEEE 802.11a に準拠した無線LANをお使いの場合のみ)

1. 画面右下の通知領域にある  をクリックし、 (Plugfree NETWORK) を右クリックします。
2. 表示されたメニューから、「無線LANモニター」をクリックします。
3. 「無線LAN電波操作」にある「5GHz モード」の  をクリックします。

Step4 パソコンの設定をする

Windows 7の標準機能を使って無線LANの設定を行う方法を説明します。

1 無線 LAN アクセスポイントの電源が入っていることを確認します。

無線LANアクセスポイントの電源の入れ方については、無線LANアクセスポイントに添付されているマニュアルをご覧ください。

2 (スタート)▶「コントロールパネル」▶「ネットワークとインターネット」の「ネットワークの状態とタスクの表示」順にクリックします。「ネットワークと共有センター」ウィンドウが表示されます。

3 「新しい接続またはネットワークのセットアップ」をクリックします。

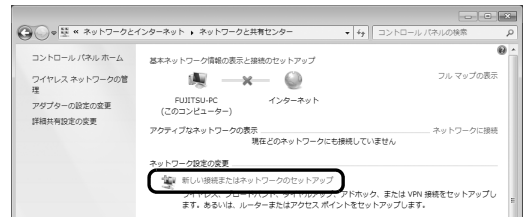

(これ以降の画面は機種や状況により異なります)

4 「ワイヤレスネットワークに手で接続します」を選択して「次へ」をクリックします。



5 Step2 で記入した無線 LAN アクセスポイントの設定情報を入力し、「次へ」をクリックします。パソコンの設定は、無線LANアクセスポイントの設定と同じ情報を入力する必要があります。

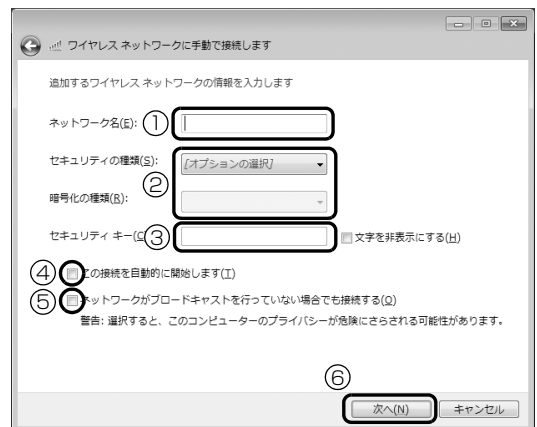

- ①「ネットワーク名 (SSID)」を入力します。
- ②「セキュリティの種類」「暗号化の種類」は、お使いの無線LANアクセスポイントの設定にあわせて選択します。
- ③セキュリティキー (PSK または WEP キー) を入力します。
- ④「この接続を自動的に開始します」の をクリックし、 にします。

- ⑤ 必要に応じて「ネットワークがブロードキャストを行っていない場合でも接続する」の をクリックし、 にします。
- ⑥ 「次へ」をクリックします。

6 正しく設定できると、「正常に○○○を追加しました」と表示されます。

○○○には「ネットワーク名 (SSID)」が表示されます。

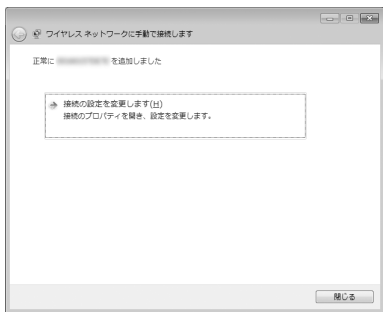

7 「Plugfree NETWORK」の「ネットワーク診断」を使って、正しく接続できたか確認します。

「ネットワーク診断」は、ネットワーク接続に関する情報を収集/分析し、ネットワークに関するトラブルの解決をサポートします。

■LIFEBOOK の場合

1. (スタート)▶「すべてのプログラム」▶「Plugfree NETWORK」▶「メニュー」の順にクリックします。
2. 「Plugfree NETWORK」のメニュー画面で、 (ネットワーク診断) をクリックします。
3. 「ワイヤレスネットワーク接続」が「接続中です」となっていることを確認します。

■ESPRIMO の場合

1. (スタート)▶「すべてのプログラム」▶「Plugfree NETWORK」▶「ネットワーク診断」の順にクリックします。
2. 「ワイヤレスネットワーク接続」が「接続中です」となっていることを確認します。

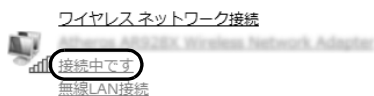

Point

- ▶ 「ワイヤレスネットワーク接続」が「接続中です」にならなかった場合は、もう一度、Step2で記入した無線 LAN アクセスポイントの設定情報と、手順 5 で設定した内容を確認してください。
- ▶ 無線 LAN アクセスポイントで設定した内容と同じ情報をパソコンに設定しないと、ネットワークに接続できません。無線LANアクセスポイントの設定がわからない場合は、無線LANアクセスポイントのメーカーにお問い合わせください。
- ▶ プロバイダーから提供されるインターネット接続に必要な情報が正しく設定されているか確認してください。設定する情報がわからない場合は、ご契約のプロバイダーにお問い合わせください。

8 すべてのウィンドウを閉じます。

これで無線 LAN を使ったインターネット接続は完了です。

Google ツールバーの設定をする

このパソコンには、インターネットの検索や閲覧に便利な「Google ツールバー」が用意されています。「Internet Explorer」を初めて起動したときに、「Google ツールバー」の拡張機能の確認画面が表示されます。次の設定を行ってください。

- 1** 「Google ツールバーを最大限に活用！」というポップアップが表示されたら、内容を確認して、「拡張機能を有効にする」または「いいえ」のどちらかをクリックします。



Point

- ▶ 「いいえ」を選んでも、Google ツールバーの設定ボタン▶「プライバシー」タブをクリックして、拡張機能を有効に変更できます。

これで、「Google ツールバー」の設定は完了です。
基本的な使い方は、①検索ボックスに知りたい情報の名前などを入力し、②検索ボタンをクリックするだけです。
ぜひ、ご活用ください。

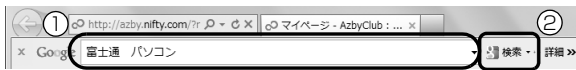

メールの設定をする

このパソコンには、メールソフトとして「Windows Live メール」や「Outlook 2010」（Office 2010 搭載機種のみ）が用意されています。

メールを始めるには、お使いになるメールソフトの設定を行う必要があります。設定方法については、「パソコン準備ばっちりガイド」の「メールを準備する」をご覧ください。

メールを使うには

プロバイダーから提供される次の情報をメールソフトに設定してください。設定する情報がわからない場合は、ご契約のプロバイダーやデータ通信サービス会社にお問い合わせください。

- ・受信（POP）サーバー
- ・送信（SMTP）サーバー
- ・メールアドレス
- ・メールアカウント名
- ・メールパスワード

Windows を最新の状態にする

「Windows® Update」は、マイクロソフト社が提供するサポート機能です。Windows やソフトウェアなどを最新の状態に更新・修正できます。ウイルスや不正アクセスを防ぐための対策もされるので、定期的に行ってください。

重要

- ▶ 「Windows® Update」でマイクロソフト社から提供されるプログラムについては、弊社がその内容や動作、および実施後のパソコンの動作を保証するものではありませんのでご了承ください。

Point

- ▶ 手順 3、4 は初回のみ必要です。

- 1 インターネットに接続されているか確認します。
- 2 「パソコン準備ばっちりガイド」の「Windows を最新の状態にする」をクリックし、「実行する」をクリックします。



（これ以降の画面は機種や状況により異なります）

Point

- ▶ 「パソコン準備ばっちりガイド」画面が表示されていない場合は、デスクトップにある、（パソコン準備ばっちりガイド）をクリックします。

3 「詳細情報の表示」をクリックします。

初めて「Windows® Update」を行う場合は、「Microsoft Update」のインストールを行います。

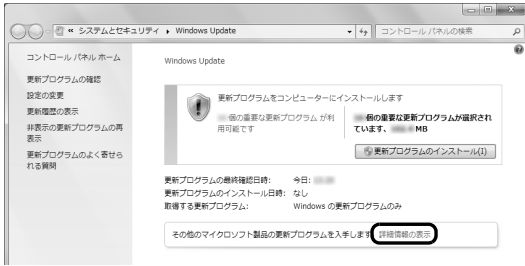

4 「使用条件」をご覧になったうえで使用条件に同意し、「インストール」をクリックします。



- ① 「使用条件」をクリックすると、「マイクロソフトの使用条件」ウィンドウが表示されます。
 - ② をクリックして、 にします。
 - ③ 「インストール」をクリックします。
- 「ユーザーアカウント制御」ウィンドウが表示されたら、「はい」をクリックします。

5 「Windows Update」ウィンドウが表示されたら、画面の指示に従って操作してください。

Point

- ▶ 「Windows Update」ウィンドウが表示されなかった場合は、次の手順で更新プログラムのインストールを行ってください。
 1. **スタート** ▶ 「すべてのプログラム」 ▶ 「Windows Update」の順にクリックします。
 2. 「更新プログラムの確認」をクリックし、画面の指示に従ってください。

サポートナビを設定する

「サポートナビ」で、このパソコンに関する富士通のサポートやサービスの最新情報を確認することができます。

1 「パソコン準備ばっちりガイド」画面の「サポート情報の受信設定をする」をクリックし、「実行する」をクリックします。

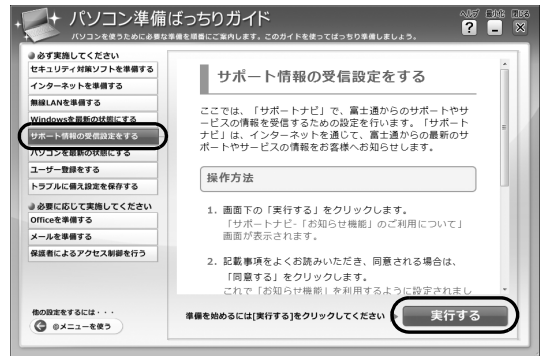

Point

- ▶ 「パソコン準備ばっちりガイド」画面が表示されていない場合は、デスクトップにある、 (パソコン準備ばっちりガイド) をクリックします。
- ### 2 「サポートナビ - 「お知らせ機能」のご利用について」画面が表示されたら、内容をよくお読みになり、「同意する」をクリックします。

これで「お知らせ機能」の設定は完了です。

アップデートナビを実行する

「アップデートナビ」で、このパソコンに関連するドライバやソフトウェアの最新情報を確認し、更新することができます。

- 1 「パソコン準備ばっちりガイド」の「パソコンを最新の状態にする」をクリックし、「実行する」をクリックします。

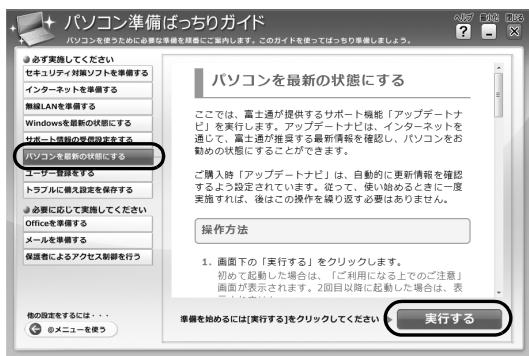

(これ以降の画面は機種や状況により異なります)

Point

- ▶ 「パソコン準備ばっちりガイド」画面が表示されていない場合は、デスクトップにある、 (パソコン準備ばっちりガイド) をクリックします。

- 2 「ご利用になる上でのご注意」の画面が表示されたら内容をよくお読みになり、「同意する」をクリックします。

「アップデートナビ」が最新情報を確認します。しばらくお待ちください。お使いの機種や状況によっては、20分程度時間がかかる場合があります。

- 3 更新項目を確認します。必要に応じて概要、詳細をご覧ください。

更新したくない項目がある場合は、その項目の左にある をクリックして にします。通常は、すべての項目を更新することをお勧めします。

Point

- ▶ 「お使いの環境がお勧めの状態です」と表示されたら、更新は必要ありません。「閉じる」をクリックし、アップデートナビを終了させてください。

- 4 「更新開始」をクリックします。

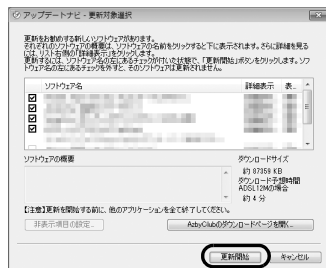

選択されたソフトウェアの更新が始まります。

Point

- ▶ 「更新開始確認」画面が表示されたら、「アップデートナビ」以外のソフトウェアを終了させ、「更新開始確認」画面に従って操作を進めてください。

- 5 パソコンの再起動を要求するメッセージが表示された場合は、「再起動」をクリックします。

パソコンが再起動し、更新が完了します。再起動を要求するメッセージが表示されない場合は、これで完了です。

Point

- ▶ 「アップデートナビ」は自動で最新情報が通知されるように設定されています。画面右下の通知領域にメッセージが表示されたら、画面の指示に従ってください。

ユーザー登録をする

お客様の情報、およびこのパソコンの機種情報を登録いただくことで、お客様 1 人 1 人に、よりきめ細かなサポート・サービスを提供します。

■ユーザー登録をすると

- お客様専用の「ユーザー登録番号」が発行されます。
- 自動的に富士通パソコンユーザーの会員組織「AzbyClub (アズビィクラブ)」の会員となります。AzbyClub とは、お客様にパソコンをより楽しく快適にご利用いただくための会員組織です。入会費、年会費は無料です (2 年目以降も無料)。

ユーザー登録については、「ユーザー登録のご案内」(→ P.142) をご覧ください。

「Office 2010」のプロダクトキーの入力とライセンス認証をする

「Office Home and Business 2010」搭載機種、
「Office Personal 2010」搭載機種

「Office 2010」の初回起動時にプロダクトキーの入力とライセンス認証が必要です。詳しくはパッケージに同梱されている  「お使いになる前に」をご覧ください。

Point

- ▶ パソコンをご購入時の状態に戻すりカバリ後、「Office 2010」をインストールする場合、プロダクトキーの入力はインストール中に行います。初回起動時にはライセンス認証のみ行いません。
- プロダクトキーはパッケージ内のディスクケース裏面に貼付されています。絶対に紛失しないように大切に保管してください。
- ライセンス期間中にパソコン本体を修理した場合は、再度ライセンス認証が必要になることがあります。
- ライセンス認証ができない場合には、「ソフトウェアのお問い合わせ先」(→ P.146) をご覧になり日本マイクロソフト株式会社にお問い合わせください。
- 「Office 2010」の初回起動時にプロダクトキーの入力をする場合、途中でキャンセルし、再度プロダクトキーの入力をしようとするするとパソコンが予期せず再起動する場合があります。プロダクトキーの入力を始めたら「Office 2010」を使えるようになるまで操作を中断しないでください。
- テレビチューナー搭載機種をお使いの場合は、テレビ番組の録画中や予約録画時間を避けて、プロダクトキーの入力とライセンス認証を行ってください。なお、テレビ番組の録画や予約録画が開始してしまったときは、録画の終了を確認してからパソコンを再起動してください。

ここまで設定した状態をバックアップする

いざというときに復元できるように「バックアップナビ」で「パソコンの状態」をバックアップしてください。

重要

▶ 「バックアップナビ」で「パソコンの状態」をバックアップした後、ハードディスクの領域を変更するとバックアップが消えてしまいます。「パソコンの状態」のバックアップデータは、外付けハードディスクなど、このパソコンのハードディスク以外の場所にコピーしておくことをお勧めします。

詳しくは、「「パソコンの状態」のバックアップデータをコピーする」(→ P.116)をご覧ください。

▶ 「バックアップナビ」は、すべてのデータのバックアップ/復元を保証するものではありません。また、著作権保護された映像や音楽などはバックアップ/復元できない場合があります。

1 「パソコン準備ばっちりガイド」の「トラブルに備え設定を保存する」をクリックし、「実行する」をクリックします。

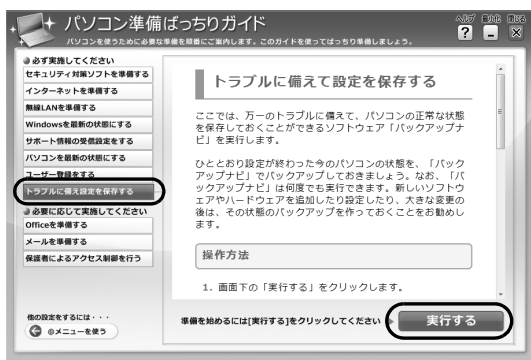

(これ以降の画面は機種や状況により異なります)

「ユーザーアカウント制御」ウィンドウが表示されたら、「はい」をクリックします。

Point

▶ 「パソコン準備ばっちりガイド」画面が表示されていない場合は、デスクトップにある、 (パソコン準備ばっちりガイド) をクリックします。

2 「バックアップナビ」の概要を説明するウィンドウが表示されたら、「次へ」をクリックします。

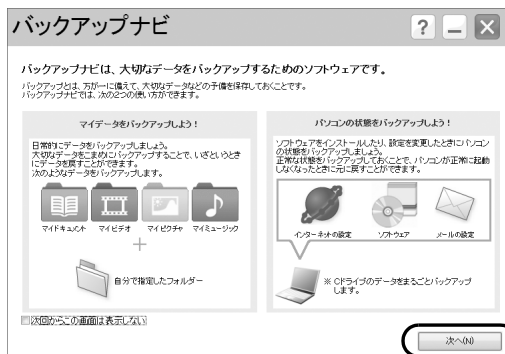

3 次の画面の操作をします。



- ① 「バックアップする」タブをクリックします。
- ② 「パソコンの状態」をクリックします。

4 次の画面の操作をします。

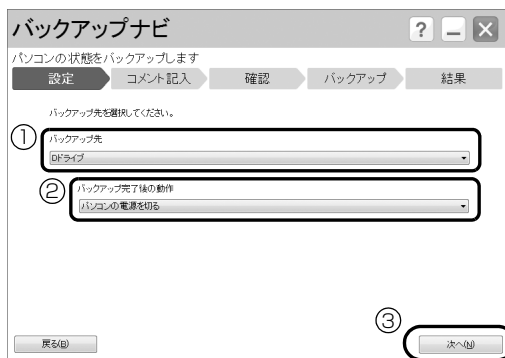

- ① 「Dドライブ」を選択します。
- ② 「パソコンの電源を切る」を選択します。
- ③ 「次へ」をクリックします。

5 コメント入力域に、「パソコンの状態」のバックアップに付けるコメントを入力し、「次へ」をクリックします。

「セットアップ直後」など、どの時点の「パソコンの状態」のバックアップかがわかるように、コメントを入力してください。

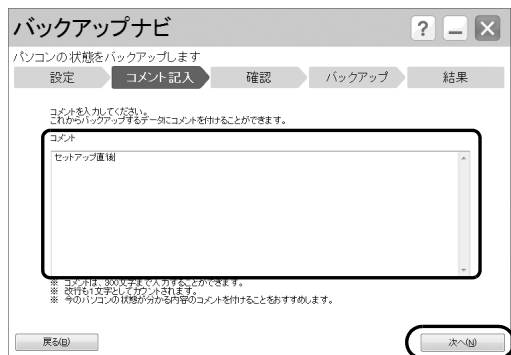

6 内容を確認し、「次へ」をクリックします。

7 「OK」をクリックします。

パソコンが再起動し、「パソコンの状態」をバックアップした後、電源が切れます。

これで、指定したドライブに「パソコンの状態」がバックアップされました。

Point

▶ バックアップ後、初めてWindowsを起動したときに、「バックアップナビ」が起動し、パソコンのバックアップが完了したというメッセージが表示されます。「完了」をクリックして、画面を閉じてください。

「リカバリディスクセット」を作る

「リカバリディスクセットを作っておく」(→P.171) をご覧になり、できるだけ早く「リカバリディスクセット」を作ってください。

このパソコンには、トラブルに備えて、ハードディスクの「リカバリ領域」という場所に、ご購入時のCドライブの中身が保存されています。パソコンにトラブルが起こったときは、このリカバリ領域からCドライブをご購入時の状態に復元できます。

万が一リカバリ領域のデータを利用できなくなる場合に備え、「リカバリディスクセット」を作成することをお勧めします。

Point

▶ リカバリディスクセットの作成には長時間かかります。時間に余裕をもって作業をしてください。

またリカバリディスクセットは購入できます。購入方法については「ディスクが必要な場合」(→P.122) をご覧ください。

パソコンをシャットダウンする (電源を切る)

セットアップが終了したらパソコンの電源を切ります。電源を切ることをシャットダウンといいます。シャットダウンする前に、作業中のデータはないか、もしくはCD/DVDドライブにディスクが入ったままになっていないか (CD/DVDドライブ搭載機種のみ)を確認してください。

1  (スタート) ▶  の順にクリックします。

しばらくするとWindowsが終了し、パソコンの電源が自動的に切れます。

Point

▶ 電源を切る操作ができないときは、「起動・終了時」(→ P.130)をご覧ください。

Windows をスタートする／終了する

クイックスタート機能について

このパソコンには、クイックスタート機能が搭載されています。クイックスタート機能では、パソコンの電源を切らずに Windows を終了するため、次にパソコンを使うときに、高速でスタートさせることができます。クイックスタート機能には、クイックモードとエコクイックモードの2種類のモードがあります。各モードでの Windows がスタートするまでの時間と終了後の消費電力の関係は、次の表のとおりです。

	Windows が スタートする までの時間	消費電力
クイックモードで終了	速 ↑	↓ 低
エコクイックモードで 終了		
パソコンの電源を切る (シャットダウン)		

(消費電力は、お使いの機種により異なります)

Point

- ▶ クイックモードで終了すると、Windows をログオフしたあとスリープに移行します。エコクイックモードで終了すると、Windows をログオフしたあと休止状態に移行します。スリープおよび休止状態について、詳しくは、次のマニュアルをご覧ください。

Web『補足情報』

- ▶ クイックモードで終了すると、バッテリー残量が少なくなると自動的に休止状態に移行します。
- ▶ AH52 シリーズのみ
テレビの録画予約をしている場合、それぞれのモードで終了すると、次のように動作します。
 - ・クイックモードで終了した場合は、スリープに移行します。
 - ・エコクイックモードで終了した場合は、休止状態に移行します。

ご購入時は、クイックモードに設定されています。モードを変更するときは次のように操作してください。

- 1  (スタート) ▶ 「すべてのプログラム」 ▶ 「クイックスタート設定」 ▶ 「クイックスタート設定」の順にクリックします。
- 2 「クイックスタート設定」画面でモードを選択し、「設定を保存」をクリックします。

クイックスタート機能については、次のマニュアルも併せてご覧ください。

 Web『補足情報』

Windows をスタートする

注意

- ⊘ ● 落雷の可能性がある場合は、あらかじめパソコン本体の電源を切り、その後電源ケーブルをコンセントから抜き、ケーブル類を取り外しておいてください。落雷による感電、火災の原因となります。雷が鳴り出したときは、落雷の可能性がなくなるまでパソコン本体やケーブル類に触れないでください。ケーブル類の接続作業は、落雷の可能性がなくなるまで行わないでください。
- ⚠ ● AC アダプタは、このマニュアルをよく読み、正しく接続してください。誤った接続状態でお使いになると、感電・火災の原因となります。また、パソコン本体が故障する原因となります。

重要

- ▶ 必ず内蔵バッテリーパックが取り付けられた状態でお使いください。
- ▶ パソコンを長時間お使いになる場合は、バッテリー切れによるデータ消失などを防ぐため、必ず AC アダプタを取り付けてください。
- ▶ 内蔵バッテリーパックや AC アダプタを取り付けるときは、変形や破損のないことを確認してください。
- ▶ 電源を入れてから Windows がスタートするまでは、キーボードやマウスなどで操作しないでください。正常にスタートできない場合があります。

1 電源ボタン (⏻) を押します。

電源ボタンを4秒以上押し、パソコンの電源が強制的に切れてしまいます。データが失われる場合もありますので、ご注意ください。

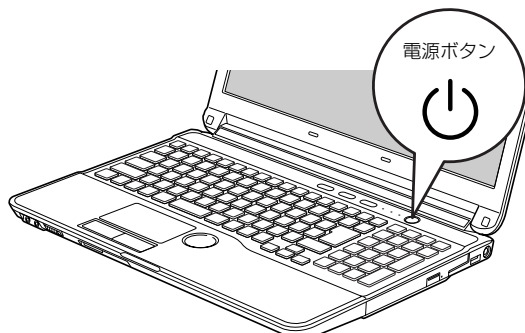

(イラストは機種や状況により異なります)

電源ランプ (Ⓛ) が青色に点灯し、Windows がスタートします。

2 次のような画面が表示されたことを確認します。



(画面は機種や状況により異なります)

Point

- ▶ Windowsのログオンパスワードを設定すると、パソコンをスタートしたときにパスワードを入力する画面が表示されるようになります。パスワードを入力し、(⏻)をクリックしてログオンしてください。詳しくは、(⏻) (スタート) ▶ 「ヘルプとサポート」の順にクリックしてWindowsのヘルプを表示し、「パスワード」で検索して「コンピューターをパスワードで保護する」をご覧ください。

- ▶ Windows がスタートしないときは
 - ・ ACアダプタを接続している場合
ACアダプタが正しく接続されているか確認してください。
 - ・ バッテリーのみで使う場合
 - 内蔵バッテリーパックが正しく取り付けられているか確認してください。
 - バッテリー残量が少なくと電源を入れてもWindowsが起動しないことがあります。残量が少ない場合は、ACアダプタを接続してください。

それでもWindowsがスタートしない場合は、「起動・終了時」(→ P.130)をご覧ください。

- ▶ 機種によっては、起動時に「ジェスチャーコントロール機能」ウィンドウが一時的に表示されます。ジェスチャーコントロール対応ソフトウェアを起動したときにも、この画面が表示されます。ジェスチャーコントロール機能を使わない場合は、次の手順でジェスチャーコントロール機能を無効にしてください。

1. 画面右下の通知領域にある (⏻) をクリックし、表示された (⏻) を右クリックし、「オフ」をクリックします。

Windowsを終了する

重要

- ▶ クイックモード、およびエコクイックモードでWindowsを終了するときには、デスクトップ画面が表示されている状態で終了してください。コンピューターのロックをした状態では、クイックモードやエコクイックモードでWindowsを終了することはできません。
- ▶ Windowsを終了する前に、作業中のデータがある場合は保存してください。また、CD/DVDドライブにディスクが入っている場合は取り出してください。
- ▶ 次のような場合は、「パソコンをシャットダウンする(電源を切る)」(→ P.55)をご覧ください、電源を切ってください。
 - ・ メモリを交換する
 - ・ 内蔵バッテリーパックを取り外す
 - ・ 空冷用通風路のお手入れをする

- ・トラブル解決ナビを起動する
 - ・BIOS を起動する
- ▶ Windows がスタートして 1 分以上経ってから終了するようにしてください。

1 電源ボタン (⏻) を押します。

電源ボタンを 4 秒以上押すと、パソコンの電源が強制的に切れてしまいます。データが失われる場合もありますので、ご注意ください。

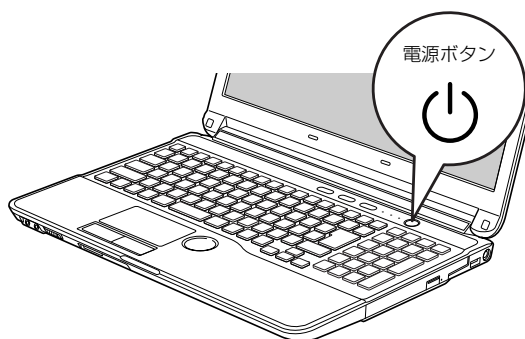

(イラストは機種や状況により異なります)

しばらくすると Windows が終了します。

Point

- ▶ Windows を終了したときの電源ランプ (⏻) の表示は次のとおりです。
 - ・クイックモードで終了：オレンジ点灯
 - ・エコクイックモードで終了：消灯
- ▶ Windows を終了する方法はいろいろあります。
 - ・パソコン本体の「電源ボタン」を押す
 - ・リモコンの「パソコン電源ボタン」を押す (AH52 シリーズのみ)
- ▶ Windows が終了できないときは、「起動・終了時」(→ P.130) をご覧ください。
- ▶ パソコンは Windows を終了した状態でも少量の電力を消費します。バッテリー残量を減らさないためには、AC アダプタを接続してください。
- ▶ 長期間パソコンを使用しない場合は、パソコンをシャットダウンしてから内蔵バッテリーパックと AC アダプタを取り外してください。
 - ・取り外した AC アダプタは、AC アダプタ本体や電源ケーブルが、変形したり、割れたり、傷が付かないように保管してください。保管するときは、AC アダプタに電源ケーブルを巻き付けたりしないでください。

スリープにする／復帰させる

スリープとは、パソコンの電源を切らずに、作業中のデータなどをメモリに保存して、パソコンを待機状態にすることです。

スリープにしておく、次にパソコンを使うときにすぐに使い始めることができます。

パソコンをスリープにするときの注意

次の場合は、いったんパソコンの電源を切り、電源を入れ直してください。

- パソコンを長期間使わないとき
- パソコンの動作が遅くなったり、正常に動作しなくなったりするとき

Point

- ▶ スリープ中は、メモリに保存したデータなどを保持するために少しずつ電力を消費しています。
- ▶ ご購入時は、スリープしてから一定時間経過するか、バッテリーの残量が少なくなると、データなどの保存先をメモリからハードディスクに切り替えて、パソコンの電源を切るように設定されています。

スリープにする

- 1 (スタート) ▶ (シャットダウン) の ▶ 「スリープ」の順にクリックします。ディスプレイの表示が消えスリープになります。

Point

- ▶ 液晶ディスプレイを閉じることで、スリープにすることもできます。詳しくは、次のマニュアルをご覧ください。

Web『補足情報』

スリープから復帰する

1 電源ボタン (⏻) を押します。

パソコンがスリープから復帰 (レジューム) します。電源ボタンは 4 秒以上押さないでください。パソコンの電源が切れてしまいます。

Point

- ▶ スリープにした後は、必ず 10 秒以上経ってから復帰 (レジューム) するようにしてください。
- ▶ 復帰 (レジューム) させた後は、必ず 10 秒以上経ってから、スリープにするようにしてください。
- ▶ 液晶ディスプレイを開くことで、復帰 (レジューム) することもできます。
- ▶ 電源ボタンを押す以外の方法でスリープからレジュームさせると、Windows の仕様により、画面が表示されない場合があります。画面が表示されない場合は、キーボードやマウス、およびフラットポイントなどから入力を行うと画面が表示されます。
- ▶ レジューム後、画面が表示されないままの状態ですら一定時間経過すると、再度スリープになります。

バッテリー

このパソコンは、AC アダプタを使わずにバッテリーのみで動作させることができます。

重要



- ▶ バッテリーのみで使用する場合は、バッテリーが充電されているか確認してください。特にご購入時にはバッテリーが充電されていない場合があるので、ご注意ください。
- ▶ このパソコンは、ご購入時の状態では、「クイックモード」に設定されています。「クイックモード」は、Windows を終了しても少量の電力を消費するため、AC アダプタを接続してお使いになることをお勧めします。

バッテリーの充電

- AC アダプタを接続すると、バッテリーの充電を開始します。充電が始まると、バッテリー充電ランプが点灯します。
- バッテリー残量が 90% 以上の場合は、AC アダプタを取り付けても充電されません。89% 以下になると充電を開始します。

充電状態や残量の確認

バッテリーの充電の確認は、バッテリー充電ランプ/バッテリー残量ランプで行います。

バッテリー充電ランプ (▶ ) およびバッテリー残量ランプ () は、次のように表示されます。

■ バッテリー充電ランプ (▶)

- AC アダプタ接続時

充電ランプの表示	状態
オレンジ点灯	充電中
ブルー点灯	充電完了 [注]

注：ECO Sleep が動作中の場合、電源オフ状態や休止状態ではバッテリー充電ランプは点灯しません。詳しくは、次のマニュアルをご覧ください。

 [Web](#) 『補足情報』

- 次の場合、バッテリー充電ランプがオレンジ点滅します。
 - ・ 内蔵バッテリーパックが熱を持って温度が高くなった場合
 - ・ 冷やされて温度が低くなったときに、バッテリーの保護機能が働いて充電を停止している場合
 内蔵バッテリーパックの温度が平常に戻ると、オレンジ点灯になり充電を再開します。
- AC アダプタ未接続時は、充電ランプは消灯します。

■ バッテリー残量ランプ ()

バッテリー残量ランプの色 [注 1]	バッテリー残量
ブルー	100 ~ 50%
オレンジ	49 ~ 13%
レッド	12% 以下 (LOW バッテリー状態) [注 2]

注 1：本パソコンの電源の状態により次のようになります。

- ・ 電源オン時：点灯
- ・ スリープ中：点灯 (充電中)、またはゆっくり点滅 (充電していないとき)
- ・ クイックモードで終了時：点灯 (充電中)、またはゆっくり点滅 (充電していないとき)
- ・ 休止状態：点灯 (充電中)、または消灯 (充電していないとき)
- ・ エコクイックモードで終了時：点灯 (充電中)、または消灯 (充電していないとき)
- ・ 電源オフ時：点灯 (充電中)、または消灯 (充電していないとき)

なお、「充電中」とは、バッテリー充電ランプがオレンジに点灯しているときを指します。

注 2：LOW バッテリー状態のまま使用し続けると、作成中または保存中のデータが失われることがあります。

- バッテリーパック未装着時は、バッテリー残量ランプは消灯します。
- バッテリー残量ランプが短い間隔でレッド点滅する場合は、バッテリーが正しく充電できないことを示しています。パソコン本体の電源を切ってからバッテリーを取り付け直してください。それでも解消されない場合はバッテリーが異常です。純正の新しいバッテリーと交換してください (→ P.61)。
- バッテリー残量が少なくなると、バッテリーの残り時間とバッテリー残量の不足を案内するポップアップや、「省電源移行バッテリーレベル」ウィンドウが表示されます。表示された場合は、AC アダプタを接続してください。

- 表示されるバッテリーの残量は、バッテリー (リチウムイオン電池) の特性上、使用環境 (温度条件やバッテリーの充放電回数など) により実際のバッテリーの残量とは異なる場合があります。

バッテリーパックの取り扱い上の注意

警告



- バッテリーパックの交換を行う場合は、パソコンの電源を必ず切り AC アダプタを取り外してください。また、パソコンやバッテリーパックのコネクタに触れないでください。感電や故障の原因となります。
- バッテリーを長期間使用すると充電する能力が低下するため、バッテリー駆動時間が短くなります。駆動時間が極端に短くなってきたら、純正の新しいバッテリーパックに交換してください。使用できるバッテリーパックについては、製品情報ページ (<http://www.fmworld.net/fmv/>) をご覧ください。ご購入元にお問い合わせください。
- バッテリーの交換時に、液晶ディスプレイにネジや文房具などを挟んだり、パソコン本体内部にパソコンの部品やネジを落とさないように注意してください。

重要

- ▶ 取り外した内蔵バッテリーパックは、ショート (短絡) 防止のために、内蔵バッテリーパックのコネクタに絶縁テープを貼るなどの処置を行ってください。なお、取り外した内蔵バッテリーパックは乾電池などの電池と混ぜないようにしてください。
- ▶ 内蔵バッテリーパック (リチウムイオン電池) は、貴重な資源です。廃棄する場合は、リサイクルにご協力をお願いします (→ P.155)。

内蔵バッテリーパックの交換方法

1 パソコンの電源を切り (→ P.55)、AC アダプタを取り外します。

2 液晶ディスプレイを閉じ、パソコン本体を裏返します。

3 内蔵バッテリーパックロックを解除します。

①内蔵バッテリーパックロック 1 を矢印の方向にスライドさせたまま、②内蔵バッテリーパックロック 2 を矢印の方向にスライドさせます。

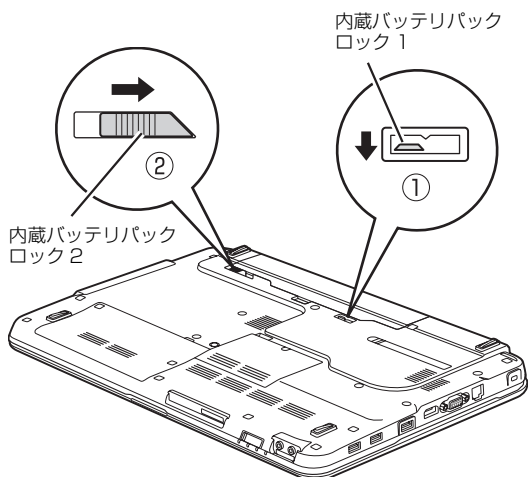

(これ以降のイラストは機種や状況により異なります)

4 内蔵バッテリーパックを取り外します。

①くぼみに指をかけて、②内蔵バッテリーパックを斜めに持ち上げて取り外します。

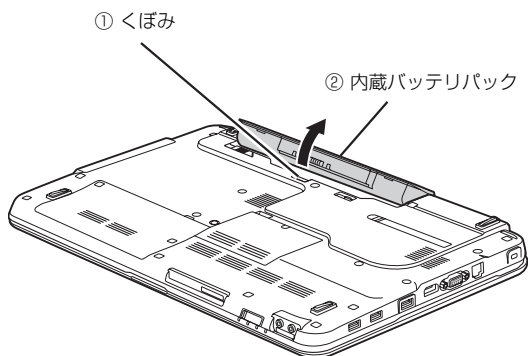

5 新しい内蔵バッテリーパックを取り付けます。

内蔵バッテリーパックのロックが解除されていることを確認し、新しい内蔵バッテリーパックのふちとパソコン本体のふちを合わせ、しっかりとはめこみます。

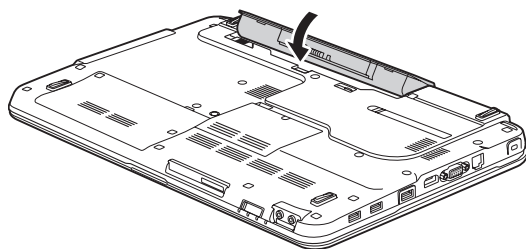

6 内蔵バッテリーパックロック 2 をロックします。

①内蔵バッテリーパックロック 1 を矢印の方向にスライドさせたまま、②内蔵バッテリーパックロック 2 を矢印の方向にスライドさせます。

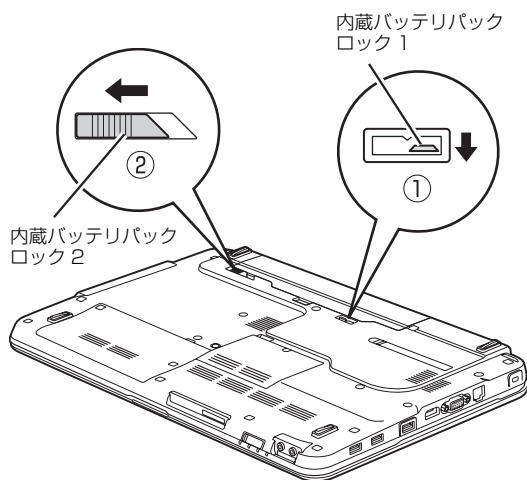

パソコンの節電

このパソコンでは、次のような設定を行うことで消費電力を抑え、節電することができます。

- 画面の明るさ調節
画面を暗くする(→P.70)。
- 電源プラン
電源プランを「省電力」に変更する。
- スリープ/休止状態
パソコンを使用していないとき、自動的にスリープ/休止状態に移行するまでの時間を短くする。
- 「パソコン節電設定」
このパソコンに搭載されている、節電のための機能を集めて簡単に起動できるようにしたソフトウェアです。

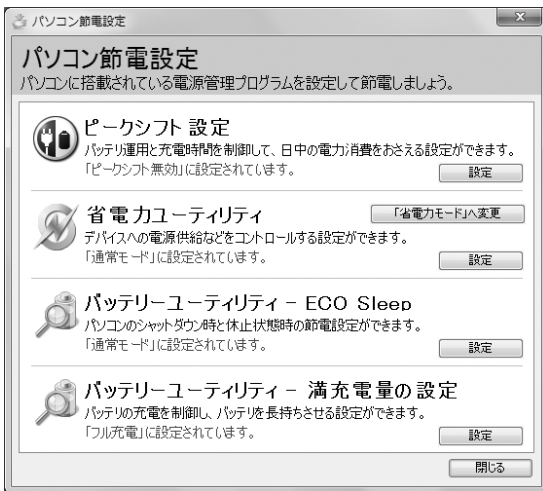

Point

- ▶ 各機能の使い方については、次のマニュアルをご覧ください。

Web「補足情報」

マウス

マウス添付機種のみ

USB レーザーマウスは、底面からの光により照らし出されている陰影を検知し、マウスの動きを判断しています。このため、机の上だけでなく、衣類の上や紙の上でも使うことができます。

マウスをお使いになるうえでの注意

- マウス底面から眼に見えないレーザー光を発しています。直接眼に向けると、眼に悪い影響を与えることがありますので避けてください。
- センサー部分を汚したり、傷を付けたりしないでください。
- 発光部分を他の用途に使わないでください。
- マウスは電源オフUSB充電機能対応以外のUSB2.0コネクタに接続してお使いください(→P.20)。
- USB レーザーマウスは、次のようなものの表面では正しく動作しない場合があります。
 - ・鏡やガラスなど反射しやすいもの
 - ・光沢のあるもの
 - ・濃淡のはっきりしたしま模様や柄のもの(木目調など)
 - ・網点の印刷物など、同じパターンが連続しているもの
- このマウスは非接触でマウスの動きを検知しているため特にマウスパッドを必要としませんが、マウス本体は接触しているため、傷が付きやすい机やテーブルの上では、傷防止のためにマウスパッドなどを使うことをお勧めします。

各部の名称と働き

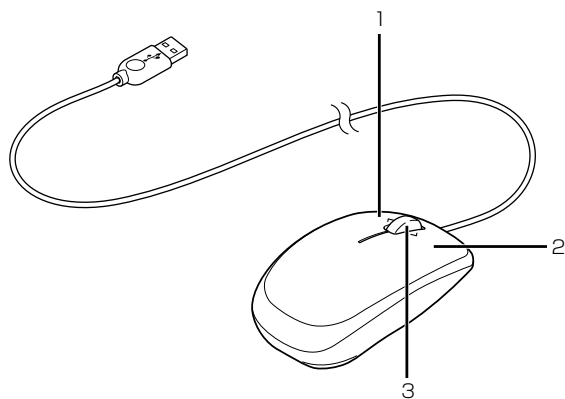

(イラストは機種や状況により異なります)

1 左ボタン

クリックするとき押します。

2 右ボタン

右クリックするとき押します。

3 スクロールホイール

このホイールを回したり横に倒したりすると、画面を上下左右にスクロールできます。

マウスの使い方

ここでは、ご購入時に添付されているマウスの使い方について説明します。

Point

▶ マウスの設定について

マウスの設定は、 (スタート) ▶ 「コントロールパネル」 ▶ 「ハードウェアとサウンド」 ▶ 「デバイスとプリンター」の「マウス」の順にクリックすると表示されるマウスの設定画面で変更することができます。

▶ スクロール機能やズーム機能は、使用するソフトウェアによって動作が異なる場合があります。

■ クリック

左ボタンをカチッと 1 回押して、すぐ離すことです。また、右ボタンを 1 回カチッと押すことを「右クリック」といいます。

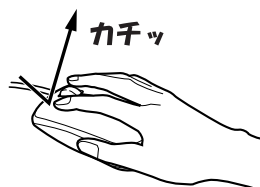

■ ダブルクリック

左ボタンをカチカチッと 2 回素早く押して、すぐ離すことです。





■ ポイント

マウスポインター (☞) をアイコンやメニューなどに合わせることです。ポイントすると、項目が反転表示されたり、項目の説明が表示されたりします。



■ドラッグ

アイコンやウィンドウを、マウスポインター（)でつかむようにして移動させることです。

マウスポインター（)を任意の位置に移動し、左ボタンを押しながら希望の位置までマウスを移動し、指を離します。

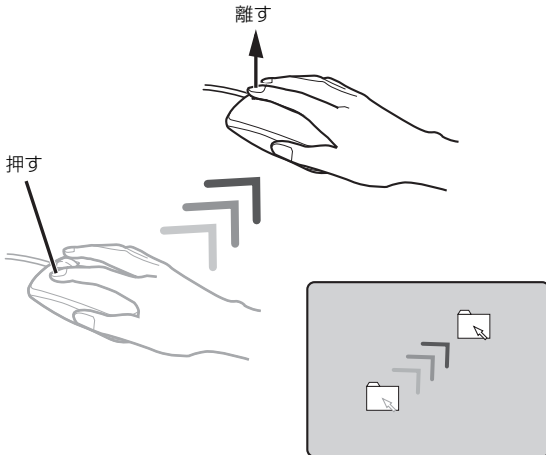



■スクロール

スクロールホイールを回したり横に倒したりして、画面の表示を動かすことです。



■ズーム

ウィンドウ内でスクロールホイールを押してマウスポインター（)をに変更後、スクロールホイールを回して、画面の表示を拡大または縮小して表示することです。

フラットポイント

フラットポイントは、指先の操作でマウスポインターを動かすことのできるポインティングデバイスです。

操作面を指先でなぞることで、画面上のマウスポインターを移動させることができます。

左右のボタンは、それぞれマウスの左右のボタンに相当し、その機能はソフトウェアにより異なります。

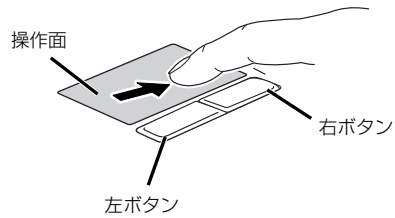

(これ以降のイラストは状況により異なります)

フラットポイントをお使いになるうえでの注意

- フラットポイントは操作面表面の結露、湿気などにより誤動作することがあります。また、濡れた手や汗をかいた手でお使いになった場合、あるいは操作面の表面が汚れている場合は、マウスポインターが正常に動作しないことがあります。このような場合は、電源を切ってから、薄めた中性洗剤を含ませた柔らかい布で汚れを拭き取ってください。
- フラットポイントの操作面で操作するときには、指の先が接触するようにしてください。指の腹を押さえつけるように操作すると、マウスポインターが正常に動作しないことがあります。

フラットポイントの使い方

■マウスポインター（)を移動させる

操作面を指先でなぞることで、画面上のマウスポインター（)を移動させます。

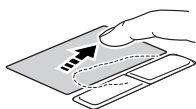

指が操作面の端まできたら、いったん操作面から指を離して、もう一度別の位置からなぞってください。指を離してもマウスポインター（)は動きません。

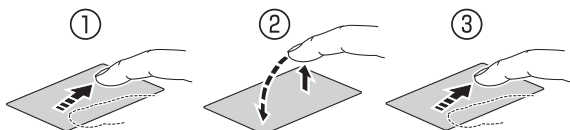

指を離している間はマウスポインターは動きません。

■クリック

左ボタンをカチッと1回押して、すぐに離すか、操作面を1回軽くたたく（タップする）ことです。また、右ボタンを1回カチッと押すことを「右クリック」といいます。

クリック

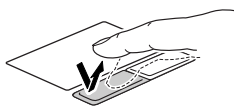

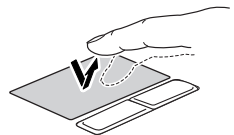

または

タップ

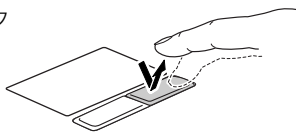

右クリック



操作面をタップするときは、なるべく操作面の中央部分をたたくようにしてください。また、操作面をタップするときや離すときに、マウスポインター（)の位置がずれないように、気を付けてください。

■ダブルクリック

左ボタンをカチカチッと素早く2回押して、すぐに離すか、操作面を2回連続してタップすることです。

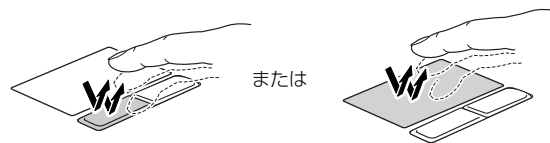

■ドラッグ

アイコンやウィンドウを、マウスポインター（)でつかむようにして移動させることです。

左ボタンを押したまま操作面をなぞり、希望の位置で指を離します。

または、操作面を素早く2回タップし、2回目のタップのときに指を操作面上から離さずになぞり、希望の位置で指を離します。

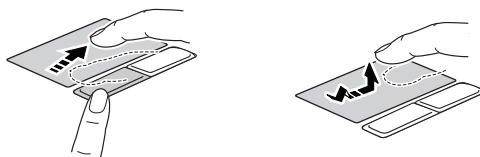
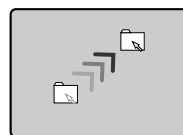

■ポイント

マウスポインター（)をアイコンやメニューなどに合わせることです。ポイントすると、項目が反転表示されたり、項目の説明が表示されたりします。

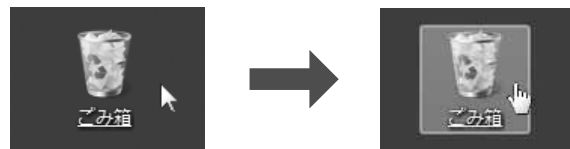

フラットポイントの設定を変更する方法など、詳しくは、次のマニュアルをご覧ください。

 [Web『補足情報』](#)

スクロールパッド

このパソコンには、指先で円を描くようになぞるだけで画面を上下にスクロールできる、「スクロールパッド」を搭載しています。

スクロールパッドの使い方

スクロールパッドに指先を置いて時計回りに指でなぞると、画面が下にスクロールします。また、反時計回りに指でなぞると、画面が上にスクロールします。



ジェスチャーコントロール機能

ジェスチャーコントロール機能とは、パソコンに取り付けられたWebカメラに向かって手を動かすことで、パソコンに触れずに操作する機能です。

ジェスチャーコントロール機能でできること

ジェスチャーコントロール機能は、次のソフトウェアに対応しています。

- Windows Media Center
再生・一時停止・停止・順スキップ・逆スキップ・音量調節・ソフトウェアの終了の操作ができます。
- Windows Media Player
再生・一時停止・停止・順スキップ・逆スキップ・音量調節・ソフトウェアの終了の操作ができます。
- WinDVD
再生・一時停止・停止・チャプター移動・早送り・巻き戻し・音量調節・カーソル移動・ソフトウェアの終了の操作ができます。
- Windows Live フォト ギャラリー
写真を見ているときに、スライドショーやソフトウェアの終了の操作ができます。
- Windows フォトビューアー
写真を見ているときに、スライドショーやソフトウェアの終了の操作ができます。
- PowerPoint (Office Home and Business 2010 搭載機種のみ)
スライドを前・次・最初・最後に移動したり、スライドショーの開始や終了、ソフトウェアの終了の操作ができます。
- DigitalTVbox (搭載機種のみ)
再生・一時停止・順スキップ・逆スキップ・チャンネル変更・音量調節・ソフトウェアの終了の操作ができます。

ジェスチャーコントロール機能をお使いになるうえでの注意

- ジェスチャーコントロール機能をお使いになるときは、「Sense YOU Technology」など Web カメラを使うソフトウェアを起動させないでください (AH52 シリーズのみ)。

- パソコンのWebカメラと手の距離は70～300cmとなるようにしてください。

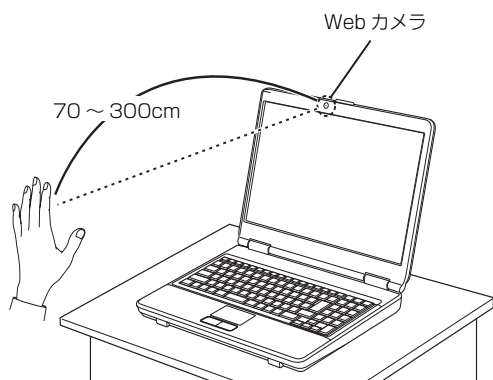

(イラストは機種や状況により異なります)

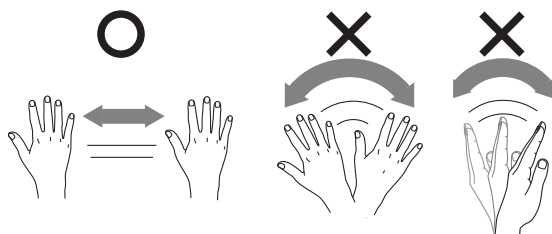

- Webカメラに向かって手のひらが見えるように、手をかざしてください。
- 指と指の間を開きすぎないように、手をかざしてください。
- 初めに認識させるときやメニューを選択しているときは、指が真上を向くように手をかざしてください。また、手を左右に振るときなどは、手首ごと動かし、手が斜めにならないように注意してください。



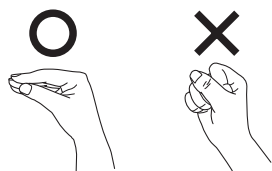

- 決定するときは、次の図のように何かを手で握むような形（クラブ）にしてから手を開いてください。このとき手を握らないよう注意してください。クラブのままにしていると連続動作になります。





- ジェスチャーコントロール機能に使用する手は、右手でも左手でもかまいません。ただし、一部の両手で行う操作を除き、両手で同時に操作することはできません。

- ジェスチャーコントロール機能をお使いになる場合、「PointGrab ハンドジェスチャーコントロール」が起動している必要があります。画面右下の通知領域にある  をクリックし、 (PointGrab ハンドジェスチャーコントロール) が表示されているか、確認してください。



表示されていない場合は、 (スタート) ▶「すべてのプログラム」▶「PointGrab ハンドジェスチャーコントロール」の順にクリックしてください。

 は、グリーンの場合は動作中、オレンジの場合は待機中、グレーの場合はオフを示します。グレーになっている場合は、 を右クリックし、「オン(自動)」をクリックしてください。

- お使いの環境（部屋の明るさ、着衣、背景、光源など）によっては、手を正しく認識できない場合があります。
- お使いの蛍光灯によっては、画面がちらつき、手をうまく認識できない場合があります。その場合は、次の手順でカメラの設定を変更してください。
 1. 画面右下の通知領域にある  をクリックし、表示された  を右クリックします。
 2. 「設定」をクリックします。「PointGrab ハンドジェスチャーコントロールの設定」ウィンドウが表示されます。
 3. 「カメラの設定」をクリックします。「プロパティ」ウィンドウが表示されます。
 4. お住まいの地域の商用電源周波数に合わせて「ちらつき防止」の設定を変更します。東日本にお住まいの場合は「50Hz」を、西日本にお住まいの場合は「60Hz」を選択します。
 5. 「OK」▶「OK」の順にクリックします。

- 「Windows Media Center」を全画面モードで起動中に、ジェスチャーコントロール機能を使うと、一時的にウィンドウモードになります。

- ジェスチャーコントロール機能を使わない場合は、次の手順でジェスチャーコントロール機能を無効にしてください。

1. 画面右下の通知領域にある  をクリックし、表示された  を右クリックし、「オフ」をクリックします。

ジェスチャーコントロール機能を使う

ここでは、「Windows Media Player」の操作を例として説明します。

1 「Windows Media Player」を起動します。

 (スタート) ▶ 「すべてのプログラム」 ▶

「Windows Media Player」の順にクリックします。初めて起動する場合は、画面の指示に従って操作してください。

2 「Windows Media Player」を初めて起動する場合、「PointGrab ハンドジェスチャーコントロールの設定」画面が表示されたら、「はい」をクリックします。

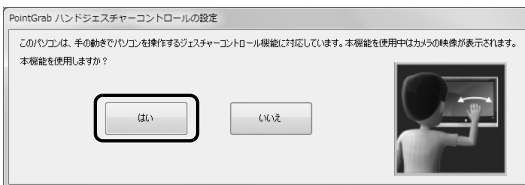

3 音楽を再生します。

Point

▶ 「Windows Media Player」を起動後、一度も音楽を再生していない状態では、ジェスチャーコントロール機能で音楽を再生することはできません。

4 Web カメラに向かって手を振ります。

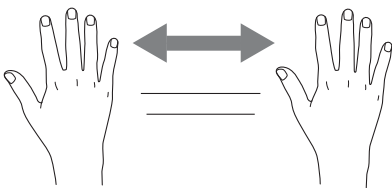

手が認識されるとメニューが表示されます。



(画面は機種や状況により異なります)

Point

▶ 右下のカメラ映像を見ながら手の位置を調整します。カメラの画面枠が緑色になったら、正しく操作できています。







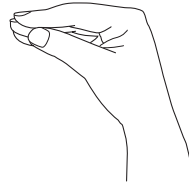



5 手を左右に移動し、いずれかのボタンを選択します。

選択中のボタンは、色が付いて表示されます。

6 目的のボタンを選択したら、手で掴むような形(グラブ)にしてから手を開いて決定します。



「Windows Media Player」で、表示されるボタンの内容は次のとおりです。

	ソフトウェアの起動ができます。
	音量変更モードに切り替えます。 音量を変更するためのバーが表示されます。 表示されたバーの灰色の●を動かして操作してください。  ・ 右に動かすと音量が大きくなります ・ 左に動かすと音量が小さくなります ・ 音量を決定する位置で、手をグラフにしてください
	一時停止／再生します。
	停止します。
	逆スキップをします。 グラフのままにしていると、逆スキップを繰り返します。
	順スキップをします。 グラフのままにしていると、順スキップを繰り返します。
	カーソルモードに切り替えます。 カーソルを上下左右に移動できるようになります。
	マウスモードに切り替えます。 マウスモードのときはマウスポインターの近くに手の形のアイコンが表示されます。  手の動きに合わせてマウスポインターを動かすことができます。グラフにすると左クリックになります。また、グラフのままにしていると右クリックになります。

	ソフトウェアを終了します。 終了の選択画面が表示され、「はい」を選択すると閉じます。
---	---

Point

- ▶ 他の機能の使い方や、ジェスチャーコントロール機能の設定変更の方法については、次のマニュアルをご覧ください。

 [Web『補足情報』](#)

重要

- ▶ 音量はスピーカーから聞こえる音がひずまない範囲に設定・調整してください。スピーカーが故障する原因となる場合があります。
- ▶ 「省電力ユーティリティ」の設定で、オーディオを「ミュートする」に設定している場合、省電力モードに移行すると音声の再生や録音ができなくなります。

設定の変更については、次のマニュアルをご覧ください。

Web『補足情報』**■キーボードで音量を調節する**

- 音量を小さくする

[Fn] を押しながら、**[F8]** を押します。

- 音量を大きくする

[Fn] を押しながら、**[F9]** を押します。

調節中は、画面下部に音量を示すインジケーターが表示されます。

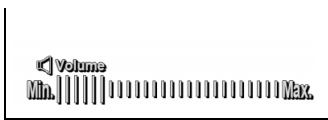



音量小 ← → 音量大

(イラストは機種や状況により異なります)

- 音を消す

[Fn] を押しながら、**[F3]** を押します。

「Mute」と表示され、画面右下の通知領域に  が表示されます。

もう一度押すと、画面下部に現在の音量を示すインジケーターが表示され、音が出るようになります。音量は画面右下の通知領域にある  でも調節できます。

キーボードで、画面の明るさを調節できます。

- 明るくする

[Fn] を押しながら、**[F7]** を押します。

- 暗くする

[Fn] を押しながら、**[F6]** を押します。

調節中は、画面下部に明るさを示すインジケーターが表示されます。



暗い ← → 明るい

(イラストは機種や状況により異なります)

Point

- ▶ 明るさの設定について

- ・ パソコンを再起動したり、スリープから復帰(レジューム)したり、ACアダプタの接続や取り外しを行った直後は、キーボードで明るさを変更しても有効にならないことがあります。このような場合は、しばらく時間をおいてから変更してください。
- ・ ご購入時は、ACアダプタを接続している場合は明るく、バッテリーで使っている場合は少し暗くなるように設定されています。
- ・ 明るさは、ACアダプタを接続している場合と、バッテリーで使っている場合とで別々に設定できます。設定を変更する場合は、次の手順で操作してください。
 1.  (スタート) ▶ 「コントロールパネル」 ▶ 「システムとセキュリティ」 ▶ 「電源オプション」の順にクリックします。
 2. 設定を変更するプランの「プラン設定の変更」をクリックします。
 3. 明るさを変更し、「変更の保存」をクリックします。

CD/DVD ドライブ

このパソコンでは、CD や DVD、Blu-ray Disc (Blu-ray Disc ドライブ搭載機種のみ) などのディスクの再生や読み出し／書き込みを行うことができます。

なお、ここでは BDXL™ 対応 Blu-ray Disc ドライブを Blu-ray Disc ドライブと呼んでいます。

著作物の録音や複製に関する注意

- 音楽や画像などの著作物は、著作権法で保護されています。録音・複製（データ形式の変換を含む）などは、お客様個人またはご家庭内で楽しむ目的のみ、行うことができます。音楽や画像をネットワーク上で配信するなど、上記目的を超える場合は、著作権者の許諾が必要です。
- 著作権を保護されたディスクはコピーできません。ディスクの種類によっては、著作権保護のため、コピープロテクトがかかっている場合があります。このパソコンでは、著作権保護として、デスクランブル機能および相互認証機能が用意されています。著作権を保護されたデータなどをコピーしても、再生できません。

ディスクをお使いになるうえでの注意

- ディスクの再生中や書き込み／書き換え中は、振動や衝撃を与えないでください。
- ディスクに頻繁にアクセスしたり、ディスクに書き込み／書き換えをする場合や、長時間再生する場合は、パソコンに AC アダプタを取り付けることをお勧めします。
- Blu-ray Disc をご覧になるとき (Blu-ray Disc ドライブ搭載機種のみ) は、パソコンに AC アダプタを必ず取り付けてください。
- ケースから取り出すときやパソコンにセットするときなど、ディスクは両面とも触らないようにしてください。
- ディスクは両面とも指紋やほこり、傷などを付けないでください。
- ディスクは両面ともラベルを貼らないでください。
- ディスクの表面にボールペンや鉛筆などの硬いもので字を書くと、ディスクに傷が付くおそれがあります。

- 汚れたり水滴が付いたりしたときは、少し湿らせた布で中央から外側へ向かって拭いた後、乾いた布で拭き取ってください。
シリコンクロスは使用しないでください。
ヘアードライヤーなどで乾燥させたり、自然乾燥をさせないでください。
- ベンジン、シンナー、水、レコードスプレー、静電気防止剤などで拭かないでください。
- 使わないときは、ケースに入れて保管してください。
- 曲げたり、重いものを載せたりしないでください。
- 高温・低温の場所に保管しないでください。

ディスクを再生するうえでの注意

- ディスクの再生直後、数秒間画面が正常に表示されないことがあります。
- デジタル放送を録画した DVD を初めて「WinDVD」で再生するときは、「ユーザーアカウント制御」ウィンドウが表示されます。必ず「はい」をクリックしてください。
- ディスクによっては、正常に再生されなかったり、「WinDVD」の一部の機能が使用できない場合があります。
- 再生するディスクのマニュアルも必ずご覧ください。
- 各ボタンを操作する間隔は、1 秒以上あけてください。
- 再生するディスクによっては、コマ落ちする場合があります。
- ディスクを再生する前に、他のソフトウェアは終了させてください。
- ディスクをパソコンに接続されたデジタルテレビでご覧になる場合、お使いのデジタルテレビによってはテレビの解像度が液晶ディスプレイよりも低いいため、鮮明に表示できない場合があります。
- 著作権保護されたコンテンツ（一般的な市販の Blu-ray Disc のタイトルや Blu-ray Disc に録画したデジタル放送、AVCREC 形式で DVD に録画したデジタル放送など）は、アナログディスプレイでは再生できません。

Point

- ▶ DTS で記録された DVD-VIDEO は、このパソコンでは音声再生ができません。

■「WinDVD」の更新をする

このパソコンには、ディスクを再生するソフトウェア「WinDVD」が用意されています。「WinDVD」は常に最新の状態で更新してお使いください。

「WinDVD」を更新するには、サポートページ (<http://azby.fmworld.net/support/>) の「ダウンロード」からアップデートプログラム (随時提供) をダウンロードして、インストールしてください。

インストール手順については、アップデートプログラムに添付されている「Readme.txt」をご覧ください。

■AACs キーの更新をする (Blu-ray Disc ドライブ搭載機種のみ)

Blu-ray Disc には、著作権保護技術のキーが働いています。

AACs キーは常に最新の状態で更新してお使いください。

更新方法については、下記の URL をご覧ください。

<http://www.fmworld.net/aacs/lifebook/>

ディスクに書き込み／書き換えをするうえでの注意



- ディスクに書き込み／書き換えを行うときは、30℃以上の環境を避けてください。ディスクの書き込み／書き換えが正常に行われなことがあります。
- 書き込み／書き換え中にディスク面に傷を検出した場合、書き込み／書き換えが中断されることがあります。
- ディスクへ正常に書き込み／書き換えができない場合は、書き込み／書き換え速度を落とすことで、できる場合があります。
- DVD プレーヤーで映像を見る目的で、DVD に書き込みをする場合、画像の解像度は 720 × 480 に設定することをお勧めします。
その他の解像度で作成されたファイルを DVD に保存すると、一部の DVD プレーヤーで再生できない場合があります。
- 「Roxio Creator」では DVD-RAM への書き込み／書き換えは行えません。

■書き込み／書き換えを行う前に

ディスクに、書き込み／書き換えを行う前に、次の操作をしてください。

- 他のソフトウェアは終了させてください。
- ディスクに書き込み／書き換え中にスリープや休止状態にならないように、「電源オプション」ウィンドウで「コンピューターをスリープ状態にする」を、「なし」に設定してください。
設定の変更については、次のマニュアルをご覧ください。

Web「補足情報」

- ディスクに書き込み／書き換え中にディスプレイがスクリーンセーバーに移行しないように次の設定をしてください。
 1. デスクトップの何もないところを右クリックします。
 2. 表示されるメニューから、「個人設定」をクリックします。
 3. 「スクリーンセーバー」をクリックします。
 4. 「スクリーンセーバー」の  をクリックし、一覧から「(なし)」をクリックします。
 5. 「OK」をクリックします。
 6.  をクリックします。

■書き込み／書き換え中にはいけない操作

ディスクに書き込み／書き換え中は、次の操作を行わないでください。

書き込み／書き換えに失敗したり、時間がかかる場合があります。

- パソコンの電源を切る
- パソコンをスリープや休止状態にする
- 電源ボタンを押す
- CD/DVD 取り出しボタンを押す
- [Ctrl]** と **[Alt]** を押しながら **[Delete]** を押す
- ディスクを操作するボタンを押す
- 他のソフトウェアを起動または操作する
- LAN などによるデータ転送をする

■一度書き込み／書き換えしたディスクをお使いになるときは

一度書き込み／書き換えしたディスクをお使いになるときは、次の点にご注意ください。

- パケットライト方式でデータが書き込まれたディスクは、このパソコンでは読み込むことはできません。これらのディスクの読み込みや書き込みを行う方法については、ディスクを作成するときに使用したソフトウェアのマニュアルをご覧ください。
- 一度フォーマットや書き込みをした後は、同じソフトウェアを使って書き換え、追記を行ってください。
- DVD+RW や DVD-RW、CD-RW、BD-RE、BD-RE DL、BD-RE XL (BD-RE、BD-RE DL、BD-RE XL は Blu-ray Disc ドライブ搭載機種のみ) に保存したファイルは、そのまま編集や更新をすることはできません。編集や更新をする場合は、次の手順で操作してください。
 1. デスクトップなど、ハードディスクにファイルをコピーします。
 2. ファイルが読み取り専用になっていたら、「読み取り専用」の属性を外します。
「読み取り専用」の属性を外すには、対象のファイルを右クリックし、表示されるメニューから、「プロパティ」をクリックします。
プロパティウィンドウで「全般」タブをクリックし、「読み取り専用」の をクリックして にし、「OK」をクリックします。
 3. ファイルの編集や更新をし、再度ディスクへ書き込みを行います。
- このパソコンで書き込みをしたディスクは、別のパソコンやソフトウェアで利用できない場合があります。

使えるディスク／使えないディスク

■使えるディスク

このパソコンでお使いになることのできるディスクは、次のとおりです。

○：対応 ×：非対応

	読み出し (再生)	書き込み	書き換え
CD-ROM、音楽 CD、ビデオ CD、フォト CD	○	×	×
CD-R	○	○	×
CD-RW	○	○[注1]	○[注1]
DVD-Audio	×	×	×
DVD-ROM、DVD-VIDEO	○[注2]	×	×
DVD-R (4.7GB)	○	○	×
DVD-RW	○	○[注1]	○[注1]
DVD-R DL (8.5GB)	○	○	×
DVD+R (4.7GB)	○	○	×
DVD+RW (4.7GB)	○	○[注1]	○[注1]
DVD+R DL (8.5GB)	○	○	×
DVD-RAM (2.6GB・5.2GB)	×	×	×
DVD-RAM (4.7GB・9.4GB)	○	○[注3]	○[注3]
BD-ROM [注4]	○	×	×
BD-R (25GB) [注4]	○	○	×
BD-R DL (50GB) [注4]	○	○	×
BD-RE (25GB) [注4][注5]	○	○ [注1] [注3]	○ [注1] [注3]
BD-RE DL (50GB) [注4][注5]	○	○ [注1] [注3]	○ [注1] [注3]
BD-R LTH TYPE [注4]	○	○	×
BD-R XL(100GB) [注4]	○	○	×
BD-RE XL(100GB)[注4]	○	○ [注1] [注3]	○ [注1] [注3]

注1 次のディスクに書き込んだデータを削除するには、データをすべて消去する必要があります。

・CD-RW、DVD-RW、DVD+RW に書き込んだデータ
・BD-RE や BD-RE DL、BD-RE XL にライティングソフトで書き込んだデータ

注2 DVD-VIDEO は、リージョン (地域) コードに [2] が含まれているか、もしくは [ALL] のものを使用できません。

注3 購入した DVD-RAM や、Blu-ray Disc (BD-RE や BD-RE DL、BD-RE XL) を使い始めるには、フォーマットを行う必要があります。ディスクのフォーマットについては、「ディスクをフォーマットする」(→P.77) をご覧ください。

注4 Blu-ray Disc ドライブ搭載機種のみ

注5 BD-RE Ver1.0 には対応していません。

■推奨ディスク

次のディスクの使用をお勧めします。

次の表に記載のないディスクをお使いになると、書き込み／書き換え速度が低下することがあります。また、書き込み／書き換えが正常に行えない場合や、再生できない場合があります。

なお、それぞれのディスクの詳しい仕様については、各メーカーのホームページなどをご覧ください。

	メーカー	メーカー型名
CD-R	太陽誘電 (That's)	CDR80WTY、 CDR80WPY
CD-RW	Verbatim (バーベイトム)	SW80QU5V1、 SW80QM5V1、 SW80QP5V1、 SW80EU5V1、 SW80EM5V1
DVD-R	太陽誘電 (That's)	DR-47WTY50BNT、 DR-47WKY10SN、 DR-47WWY50BN、 DVD-R47XY10P
	Verbatim (バーベイトム)	DHR47J10V1
DVD-R (録画用) [注 1]	太陽誘電 (That's)	DR-C12WTY10SNT、 DR-C12WPY10SA
DVD-R DL	Verbatim (バーベイトム)	DHR85HP5V1
DVD-R DL (録画用) [注 1]	三菱化学 メディア	VHR21YDSP10、 VHR21HDSP10
DVD-RW	Verbatim (バーベイトム)	DHW47RP1V1、 DHW47Y10V1
DVD-RW (録画用) [注 1]	三菱化学 メディア	VHW12YSP5
DVD+R	太陽誘電 (That's)	DR+47WTY10PN
DVD+R DL	Verbatim (バーベイトム)	DTR85HP5V1
DVD+RW	ソニー	5DPW47HPS
DVD-RAM	パナソニック	LM-HC47M (4.7GB、カートリッジ無)、 LM-HC47MW5 (4.7GB、カートリッジ無)、 LM-HB47MA (4.7GB、カートリッジ有、 取り出し可)、 LM-HB94M (9.4GB、カートリッジ有、 取り出し可)
	日立マクセル	DRM47PWC.S1P5S A (4.7GB、カートリッジ無)

	メーカー	メーカー型名
DVD-RAM (録画用) [注 1]	パナソニック	LM-AF120LJ (4.7GB、カートリッジ無)
	日立マクセル	DRM120PWC.S1P5S A (120分、カートリッジ無)、 DRM120ES.S1P5S (120分、カートリッジ無)
BD-R [注 2]	Verbatim (バーベイトム)	DBR25RP10V1 (25GB)
	パナソニック	LM-BR25LDH5 (25GB)、 LM-BR25LDW5 (25GB)、 LM-BR25MD (25GB)、 LM-BR25MDH5 (25GB)
BD-R (録画用) [注 1][注 2]	三菱化学 メディア	VBR130YSP10 (180分)
	Verbatim (バーベイトム)	VBR130YP10V1 (180分)、 VBR130RP10V1 (180分)
	パナソニック	LM-BR25LH (180分)、 LM-BR25L10GN (180分)、 LM-BR25MH (180分)、 LM-BR25M10AN (180分)、 LM-BR25M10GN (180分)
BD-R DL [注 2]	Verbatim (バーベイトム)	DBR50RP5V1 (50GB)
	パナソニック	LM-BR50LDW (50GB)、 LM-BR50LDH5 (50GB)、 LM-BR50MDH (50GB)
BD-R DL (録画用) [注 1][注 2]	Verbatim (バーベイトム)	VBR260YP5V1 (360分)、 VBR260RP5V1 (360分)
	パナソニック	LM-BR50LH (360分)、 LM-BR50MH (360分)
BD-RE [注 2]	Verbatim (バーベイトム)	DBE25NP5V1 (25GB)
	パナソニック	LM-BE25DH (25GB)、 LM-BE25DH5A (25GB)
BD-RE (録画用) [注 1][注 2]	三菱化学 メディア	VBE130NSP5 (180分)
	パナソニック	LM-BE25S5A (180分)、 LM-BE25H (180分)、 LM-BE25S5G (180分)
BD-RE DL [注 2]	Verbatim (バーベイトム)	DBE50NP5V1 (50GB)
	パナソニック	LM-BE50DH (50GB)、 LM-BE50DHA (50GB)
BD-RE DL (録画用) [注 1][注 2]	三菱化学 メディア	VBE260NSP3 (360分)
	パナソニック	LM-BE50S5EN (360分)、 LM-BE50H (360分)、 LM-BE50S5RN (360分)
BD-R LTH TYPE [注 2]	Verbatim (バーベイトム)	DLR25RP10V1 (25GB)

	メーカー	メーカー型名
BD-R LTH TYPE (録画用) [注1][注2]	Verbatim (バーベbatim)	VLR130YP5V1 (180分)
BD-R XL (録画用) [注1][注2]	TDK	BRV100HCPWB1A (720分)
	SHARP	VR-100BR1 (720分)
BD-RE XL (録画用) [注1][注2]	パナソニック	LM-BE100J (720分)

注1：ワイヤレスTV対応機種のみ

注2：Blu-ray Discドライブ搭載機種のみ

■使えないディスク

次のディスクはお使いにならないでください。

- 円形以外の異形ディスク（星型やカード型などの変形ディスク）

このパソコンは円形のディスクのみお使いになります。

円形以外の異形ディスクをお使いになると故障する場合があります。

異形ディスクをお使いになり故障した場合は保証の対象外となります。

- 規格外の厚さのDVD媒体

DVD規格では媒体の厚さを1.14mm～1.5mmと規定しています。

記録面が薄い媒体など、一部でもこの範囲外の厚さになっている媒体をお使いになると故障する場合があります。

規格外のDVD媒体をお使いになり故障した場合は保証の対象外となります。

- 規格外の厚さのBlu-ray媒体（Blu-ray Discドライブ搭載機種のみ）

規格では媒体の厚さを1.15mm～1.3mmと規定しています。

記録面が薄い媒体など、一部でもこの範囲外の厚さになっている媒体をお使いになると故障する場合があります。

規格外のBlu-ray媒体をお使いになり故障した場合は保証の対象外となります。

- 中心に穴のあいていないディスク
- 傷またはヒビの入ったディスク、ゆがんだディスクおよび重心の偏ったディスク
お使いになると、ドライブ内部で破損する場合がありますので、お使いにならないでください。
- カートリッジに入れた状態で使用するタイプのDVD-RAM（Type1）
DVD-RAMは、カートリッジなしタイプまたはカートリッジからディスクが取り出せるタイプをお使いください。なお、カートリッジに入れた状態で使用するタイプのDVD-RAMを、カートリッジから無理に取り出してお使いにならないでください。
- BD-RE Ver1.0規格のBlu-ray Disc（Blu-ray Discドライブ搭載機種のみ）
- 市販のクリーニングディスク、レンズクリーナー
お手入れのときにお使いになると、逆にゴミを集めてしまい、CD/DVDドライブのレンズが汚れてしまう場合がありますので、お使いにならないでください。

ディスクをパソコンにセットする／取り出す

ディスクのセット／取り出しは、パソコンの電源が入っている状態のときのみ可能です。

注意



- ディスクをセットまたは取り出す場合は、トレーに指などを入れないでください。けがの原因となることがあります。



- 落雷の可能性がある場合は、あらかじめパソコン本体の電源を切り、その後電源ケーブルをコンセントから抜き、ケーブル類を取り外しておいてください。落雷による感電、火災の原因となります。けがの原因となることがあります。

■ディスクをセットする

重要

- ▶ ディスクをセットするときの注意
 - ・ディスク読み取りヘッドが移動する音がすることがあります。
 - ・Blu-ray Disc をご覧になるときは、パソコンにACアダプタを必ず接続してください(Blu-ray Disc ドライブ搭載機種のみ)。
 - ・ディスクに頻繁にアクセスしたり、書き込み、書き換えをしたり、DVD-VIDEO を再生したりする場合は、パソコンに AC アダプタを接続することをお勧めします。
- ▶ ディスク使用時の注意
 - ディスクはデータの読み出しをするときに高速回転するため、使用時には振動や風切音がすることがあります。

1 トレーを出します。

- ① CD/DVD 取り出しボタンを押すと、トレーが少し飛び出します。②トレーを静かに引き出します。ディスクアクセスランプ点滅中でも操作が可能です。

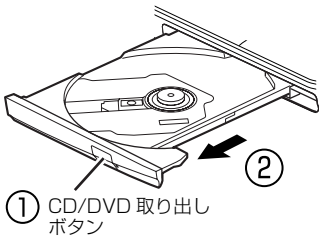

(これ以降のイラストは機種や状況により異なります)

2 トレーを支えながら、ディスクをセットします。

ディスクのレーベル面を上(両面タイプの DVD-RAM の場合は、データの読み取り/書き込みを行う面を下)にして、トレー中央の突起にディスクの穴を合わせ、パチッと音がするまでしっかりとセットします。

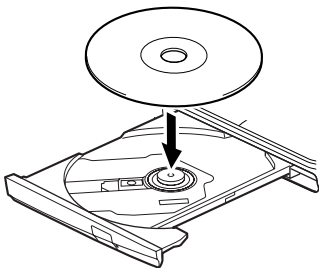

重要

- ▶ ディスクはパチッと音がするまでしっかりとセットしてください。ディスクの穴を突起にきちんとはめこまないと、ディスクがドライブ内部で外れて、読み取りができなかったり、取り出せなくなったりすることがあります。また、トレーやドライブ内部およびディスクを破損する原因となります。

3 カチッと音がするまで、トレーを静かに押し込みます。

ディスクをセットしてから、パソコンで使えるようになるまで、約 10 秒かかります。

4 「自動再生」ウィンドウが表示された場合は、次のどちらかの操作を行います。

- ・すでに使いたいソフトウェアが起動している場合は、 をクリックします。
- ・使いたいソフトウェアが起動していない場合は、表示されている項目の一覧で使いたいソフトウェアをクリックします。

■ディスクを取り出す

1 ディスクを利用しているソフトウェアがあれば終了します。また、ディスク内のファイルを開いている場合はファイルを閉じてください。

2 トレーを出します。

- ① CD/DVD 取り出しボタンを押すと、トレーが少し飛び出します。②トレーを静かに引き出します。ディスクアクセスランプ点滅中でも操作が可能です。

3 トレーを支えながら、ディスクを取り出します。

トレー中央の突起を押さえながら、ディスクがパソコン本体にぶつからないように、ディスクのふちを持ち上げてください。

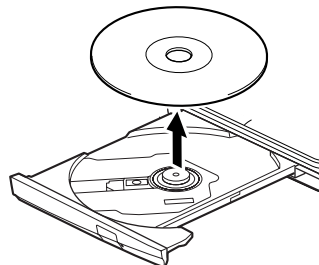

4 カチッと音がするまで、トレイを静かに押し込みます。

ディスクが取り出せなくなった場合は、「CD/DVD」(→P.137)をご覧ください。

ディスクをフォーマットする

次のディスクはお使いになる前にこのパソコンで読み書きできるようにするフォーマット(初期化)を行う必要があります。9.4GB の両面タイプの DVD-RAM については、片面ごとにフォーマットしてください。

●DVD-RAM

●BD-RE、BD-RE DL、BD-RE XL (Blu-ray Disc ドライブ搭載機種のみ)

ここでは、特定のソフトウェアを使用せずに、「コンピューター」から DVD-RAM などに直接データを書き込んで使用する場合のフォーマットの方法を説明します。

特定のソフトウェアを使用して、データの書き込み、書き換えをする場合は、お使いになるソフトウェアのマニュアルやヘルプをご覧ください。フォーマット形式を選択してください。

ワイヤレス TV 対応機種で、録画番組を保存する場合は、次のマニュアルをご覧ください。

📖『テレビ操作ガイド』

⚠ 注意



- DVD-RAM ディスクや Blu-ray Disc をセットまたは取り出すときに、トレイに指などを入れないでください。けがの原因となることがあります。

📌 重要

- ▶ バックアップナビでご利用になる場合は、Windows 7 の「フォーマット」を使用しないでください。バックアップナビでのご利用方法は「[パソコンの状態]をバックアップする場所」(→P.114)をご覧ください。

1 フォーマットするディスクをセットし、(スタート)▶「コンピューター」の順にクリックします。

「コンピューター」ウィンドウが表示されます。

2 ディスクのアイコンを右クリックし、表示されるメニューから、「フォーマット」をクリックします。

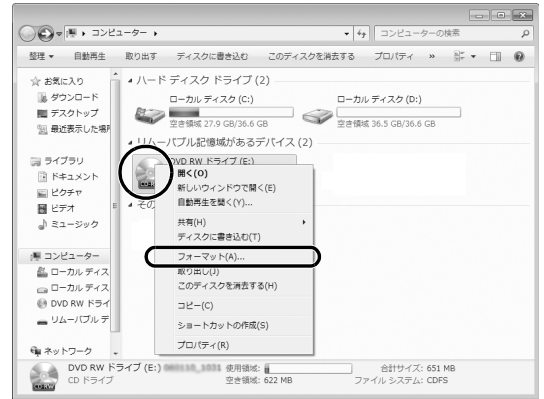

(これ以降の画面は機種や状況により異なります)

3 「ファイルシステム」の▼をクリックして、フォーマット種別を選びます。



■DVD-RAM の場合

「UDF 2.00」を選びます。

■Blu-ray Disc の場合 (Blu-ray Disc ドライブ搭載機種のみ)

「UDF 2.50」を選びます。

Point

- ▶ 「ボリュームラベル」に入力した文字列がディスクの名前になります。ディスクに好きな名前を付けることができます。
- ▶ 「クイックフォーマット」を にすると、フォーマットに時間がかかる場合があります。

4 「開始」をクリックします。

5 フォーマットを確認するメッセージが表示されるので、「OK」をクリックします。

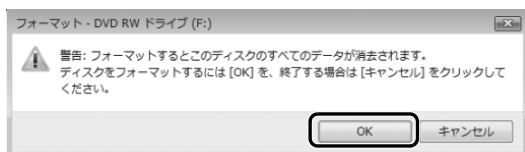

フォーマットが始まります。

6 「フォーマットが終了しました」と表示されたら、「OK」をクリックします。



7 「閉じる」をクリックします。

メモリーカード

ダイレクト・メモリースロットは、デジタルカメラなどに使われているメモリーカードに直接データを読み書きするためのスロットです。

お使いになるうえでの注意

●メモリーカードは、静電気に対して非常に弱い部品で構成されており、人体にたまった静電気により破壊される場合があります。メモリーカードを取り扱う前は、一度アルミサッシやドアノブなどの金属に手を触れて、静電気を放電してください。

●次のメモリーカードをお使いになる場合はアダプターが必要です。

・miniSDカード、microSDカード、microSDHCカード

・メモリースティック マイクロ

必ずアダプターに差し込んでからお使いください。そのままダイレクト・メモリースロットに挿入すると、メモリーカードが取り出せなくなります。

また、メモリーカードを取り出す場合は、必ずアダプターごとに取り出してください。アダプターだけをダイレクト・メモリースロットに残すと、故障の原因となります。

miniSD カードアダプター

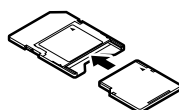

miniSD カード

microSD カードアダプター

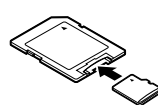

microSD カード
microSDHC カード

メモリースティック マイクロアダプター

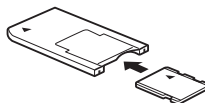

メモリースティック マイクロ

●端子が露出しているminiSDカードアダプターは使
用できません。

ダイレクト・メモリスロット内部の端子が接触し、故障の原因となります。

miniSD カードのアダプターは、裏面中央部から端子が露出していない製品をご利用ください。

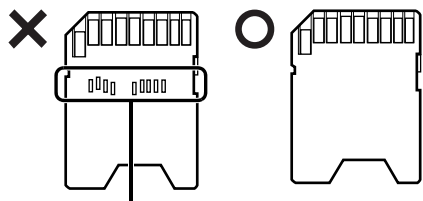



端子が露出している

- Windows 7のReadyBoostには対応していません。
- メモリーカードや記録されているデータの取り扱いについては、メモリーカードや周辺機器のマニュアルをご覧ください。
- メモリーカードをデジタルカメラなどで使っている場合は、お使いの機器でフォーマットしてください。このパソコンでフォーマットすると、デジタルカメラなどでメモリーカードが使えなくなります。デジタルカメラなどでのフォーマットの方法については、お使いの機器のマニュアルをご覧ください。
- ワイヤレス TV 対応機種の場合は、番組の視聴中や録画中または予約録画の待機中は、メモリーカードの差し込みや取り出しを行わないでください。

使えるメモリーカード

ダイレクト・メモリスロットが対応しているメモリーカードと、その最大容量は次のとおりです。

ただし、すべてのメモリーカードの動作を保証するものではありません。

 [注 1]	<ul style="list-style-type: none"> ・SDメモリーカード (2GB) ・miniSD カード (2GB) ・microSD カード (2GB) ・SDHC カード (32GB) ・microSDHC カード (32GB) ・SDXC カード (64GB)
 [注 2]	<ul style="list-style-type: none"> ・メモリースティック Duo (128MB) ・メモリースティック PRO Duo (32GB) ・メモリースティック PRO-HG Duo (32GB) ・メモリースティック マイクロ (16GB)

注 1：・マルチメディアカード、セキュアマルチメディアカードには対応していません。

・SDIO カードには対応していません。

・著作権保護機能 (CPRM [シーピーアールエム]) に対応しています。

注 2：・AH54 シリーズを除く

・メモリースティック、メモリースティック PRO は使用できません。

・マジックゲート機能が必要なデータの記録／再生はできません。

メモリーカードを差し込む／取り出す

■メモリーカードを差し込む

⚠ 注意

- メモリーカードを差し込む場合は、ダイレクト・メモリスロットに指などを入れないでください。
けがの原因となることがあります。

1 メモリーカードをダイレクト・メモリスロットに差し込みます。

アダプターが必要なメモリーカードは、必ずアダプターに差し込んだ状態でセットしてください。

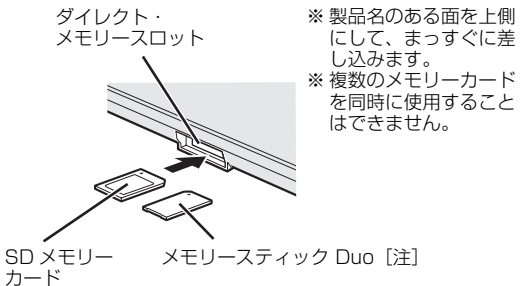

注：メモリスティック Duo 対応機種のみ

(イラストは機種や状況により異なります)

重要

- 書き込み禁止の状態のメモリーカードにファイルの書き込みや削除を行った場合、エラーメッセージの表示に時間がかかることや、メモリーカードの内容の一部が正しく表示されないことがあります。その場合は、書き込み禁止の状態を解除し、差し込み直してください。
- Windows が起動している状態でデジタルカメラで撮影した写真が入ったメモリーカードを差し込むと、写真データを取り込むためのソフトウェア「マイフォト」が自動的に起動します。
- デジタルカメラで撮影した写真が入ったメモリーカードを差し込んでからパソコンの電源を入れると、Windows が起動した後、自動的に写真データを取り込むように設定することができます。設定方法は、「ワンプッシュフォトコピーの設定をする」(→P.81)をご覧ください。

■メモリーカードを取り出す

⚠ 注意

- メモリーカードを取り出す場合は、ダイレクト・メモリスロットに指などを入れないでください。
けがの原因となることがあります。

重要

- ダイレクト・メモリスロットからメモリーカードを取り出す場合は、次のことに注意してください。

- メモリーカードを強く押さないでください。指を離れたときメモリーカードが飛び出し、紛失したり、衝撃で破損したりするおそれがあります。
- メモリーカードを引き抜くときは、ひねったり斜めに引いたりして、メモリーカードに無理な力がかからないようにしてください。
- ダイレクト・メモリスロットを人に向けたり、顔を近づけたりしないでください。メモリーカードが飛び出して、思わぬけがをすることがあります。
- 必ずメモリーカードを一度押して、少し飛び出した状態にしてから引き抜くようにしてください。そのまま引き抜くと誤動作の原因になります。

1 画面右下の通知領域にある をクリックし、表示された (ハードウェアを安全に取り外してメディアを取り出す) をクリックします。

メモリーカードによっては、 (ハードウェアを安全に取り外してメディアを取り出す) が表示されないものもあります。アイコンが表示されない場合には、メモリーカードのマニュアルをご覧ください。

2 「nnnの取り出し」をクリックします。

nnnにはお使いのメモリーカードの名称が表示されます。

3 「nnnはコンピューターから安全に取り外すことができます。」というメッセージが表示されたら、メモリーカードをパソコンから取り出します。メモリーカードを一度押すと、少し飛び出します。飛び出したメモリーカードを引き抜きます。

ワンプッシュフォトコピーの設定をする

デジタルカメラで撮影した写真が入ったメモリーカードを差し込んでからパソコンの電源を入れると、Windows が起動した後、自動的に写真データを取り込むように設定することができます（ワンプッシュフォトコピー）。

なお、ご購入時の状態では、この機能は無効になっています。お使いになる場合は次の手順で設定を有効にしてください。

Point

- ▶ ご利用になるメモリーカードは事前にパソコンに認識させておく必要があります。Windows が起動している状態でパソコンにセットして認識させてから、この機能をお使いください。
- ▶ スリープ・休止状態からの復帰時には写真を取り込みません。また、複数のユーザーアカウントがある場合やユーザーパスワードを設定している場合は、ログオン画面で一時停止します。

1 (スタート)▶「すべてのプログラム」▶「PowerUtility」▶「ワンプッシュフォトコピー」▶「ワンプッシュフォトコピーの設定」の順にクリックします。

「ワンプッシュフォトコピーの設定」ウィンドウが表示されます。

2 「お使いになるうえでの注意事項」をよくお読みになり、「ワンプッシュフォトコピー」の「使う」の を にし、「OK」をクリックします。

シャットダウンした状態で、メモリーカードを差し込んでからパソコンの電源を入れると、Windows が起動した後に「ワンプッシュフォトコピー」ウィンドウが表示されます。

写真データの取り込みを開始するまでのカウントダウンが始まり、0 秒になると取り込みを行います。

ワイヤレス TV

ワイヤレス TV 対応機種のみ

添付のワイヤレス TV ユニットを使うことで、パソコン本体にアンテナを接続せずにテレビを楽しむことができます。

ここでは、ワイヤレス TV ユニットを設置する方法について説明します。

テレビを見るためのソフトウェアの設定方法や、テレビを見る方法、放送を受信できる環境については、次のマニュアルをご覧ください。

📖『テレビ操作ガイド』

テレビを見るために必要な準備

初めてテレビを見るときは、次の作業が必要です。

- 1 接続方法を確認する (→ P.81)
- 2 必要なものを用意する (→ P.82)
- 3 ワイヤレス TV ユニットを設置する (→ P.84)

接続方法を確認する

アンテナケーブルの接続方法は、アンテナの設置形態、壁のアンテナコネクタの形、お使いになるケーブルによって異なります。次の図を参考に、必要なケーブル類を用意してください。

ここではワイヤレス TV ユニットのみを接続する場合を紹介しています。

■個別にアンテナを設置している場合

地上・BS・110 度 CS デジタル放送を視聴する場合

UHF アンテナ (地上デジタル放送対応)

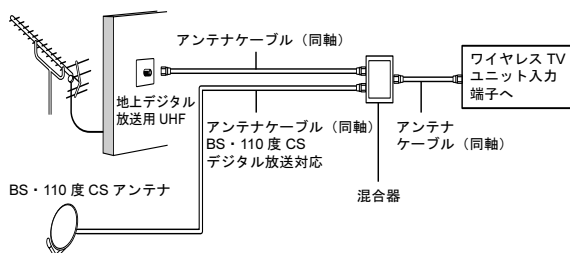

□地上デジタル放送を視聴する場合

UHF アンテナ（地上デジタル放送対応）

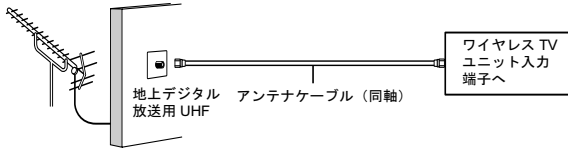

■マンションなどの共同受信の場合

マンションなどの共同受信の場合は、視聴できる放送が異なります。マンションの管理会社もしくは管理組合にお問い合わせください。

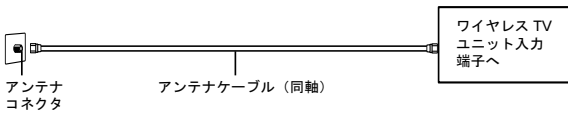

必要なものを用意する

■必ず用意してください

- ワイヤレス TV ユニット
- AC アダプタと電源ケーブル（ワイヤレス TV ユニット用）
- miniB-CAS カード



miniB-CAS カードは台紙に貼り付けられています。

重要

- ▶ miniB-CAS カードはお子様の手の届かないところに置いてください。誤って飲み込むと窒息の原因となります。万一飲み込んだ場合は、すぐに医師に相談してください。

□アンテナケーブル（別売）

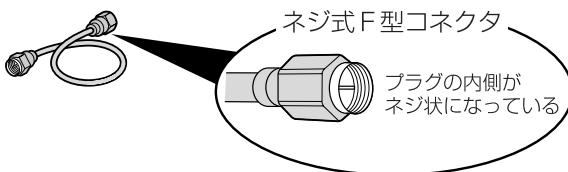

アンテナケーブルとワイヤレス TV ユニットの接続には、ノイズの影響を受けにくいネジ式の F 型コネクタプラグ付アンテナケーブルの使用をお勧めします。なお、ケーブルは適切な長さのものを用意してください。

重要

- ▶ ネジ式でない F 型コネクタプラグ付アンテナケーブルは、ネジ式に比べノイズの影響を受けやすいため、映像が乱れることがあります。

■必要に応じて用意してください

アンテナ線の形状などによって、必要なものが異なります。ここでは、代表的なものを説明します。「接続方法を確認する」（→ P.81）を参考に、用途に合った製品をご購入ください。

□分配器

1 本のアンテナ線を、複数の端子で使うために分配する機器です。

ワイヤレス TV ユニットとお持ちのテレビを同時にご使用になる場合は必要になります。

□混合器

別々の電波を、1 本の線に混合するための機器です。また、UHF のアンテナ線と BS・CS のアンテナ線を混合できるものや、分波器として使えるものがあります。

□ブースター

受信電波が弱い場合に電波を増幅させるための機器です。

□アッテネーター

強すぎる電波を減衰して受信できるようにするものです。

□電源供給装置

BS・110 度 CS デジタル放送用アンテナに電源を供給する機器です。個別にアンテナを設置していて、アンテナ電源を供給可能なデジタル機器とアンテナを共有していない場合は必要になります。

ワイヤレス TV ユニットの各部の名称と働き

■前面

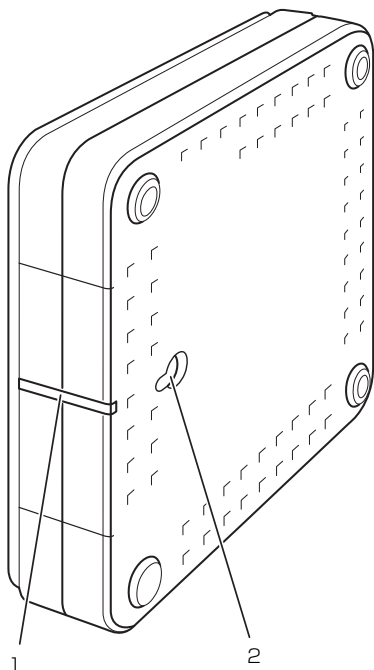

1 電源ランプ／通信ランプ

ワイヤレス TV ユニットの電源が入っているときに点灯します。パソコンと通信しているときは、点滅します。

2 壁掛け用ネジ穴

ワイヤレス TV ユニットの壁にかけて使用するときに使います。

■背面

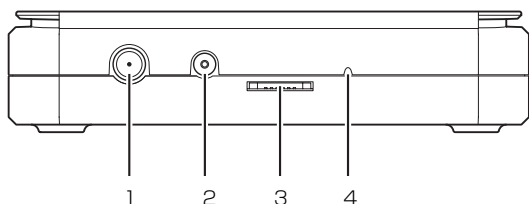

1 アンテナ入力端子 (地上デジタル、BS・110度CS デジタル)

テレビアンテナと接続します。

2 DC-IN コネクタ (==)

添付の AC アダプタを接続します。

3 miniB-CAS カードスロット (B)

miniB-CAS カードを差し込みます。

4 接続設定ボタン

長押しすると工場出荷状態となり、パソコンとの接続設定ができる状態になります。

■ワイヤレス TV ユニットの仕様確認方法

ワイヤレス TV ユニットの仕様については、底面に貼付しているラベルをご確認ください。

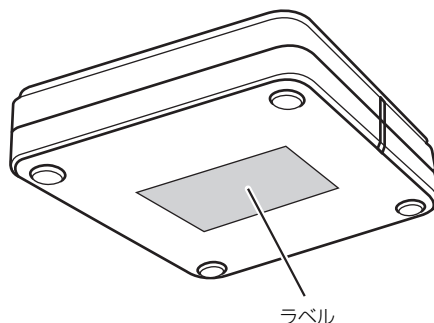

ワイヤレス TV ユニットをお使いになるうえでの注意

- 次のような場所に設置してください。
 - ・ 水平で落下のおそれがない場所
 - ・ 風通しのよい涼しい場所
 - ・ 設置面以外の周囲に 10cm 以上の空間がある場所
- 次のような場所には設置しないでください。
 - ・ 直射日光の当たる場所
 - ・ 暖房器具の近くなど
 - ・ ほこりの多い場所
 - ・ 空気の流れが悪く熱のこもりやすい場所
 - ・ 湿度の高い場所
 - ・ 不安定な場所
 - ・ 水や油など液体がかかる場所
 - ・ 足で踏んだり、ぶつけたりするような場所
- ワイヤレス TV ユニットとパソコンの距離が離れていると、映像が乱れる場合があります。また、距離が近くても電波を通しにくい障害物があると映像が乱れる事があります。
- ワイヤレス TV ユニットとパソコンの周りに障害物があると、映像が乱れる場合があります。できるだけ周りに障害物のないところでご使用ください。
- ワイヤレス TV ユニットの上に、物などを載せないでください。
- 予約録画を実行する前に、必ず設置場所で視聴ができることをご確認ください。
- ワイヤレス TV ユニットは、パソコン本体とセットで動作するため、修理の際はパソコン本体とセットでお預かりいたします。ご了承ください。
- ワイヤレス TV ユニットは、定期的に点検清掃してください。

ワイヤレス TV ユニットの設置する

■ワイヤレス TV ユニットの設置方法

ワイヤレス TV ユニットの設置方法は以下のいずれかの方法で設置してください。

□平置き

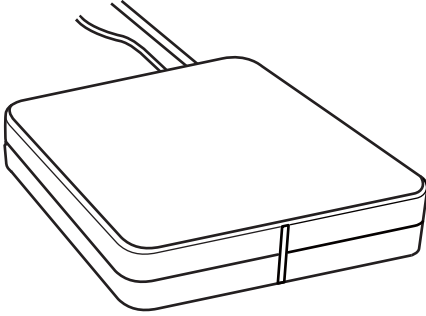

□縦置き

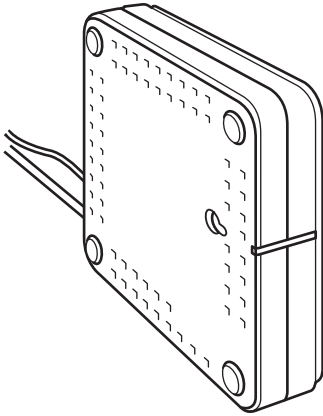

□壁掛け

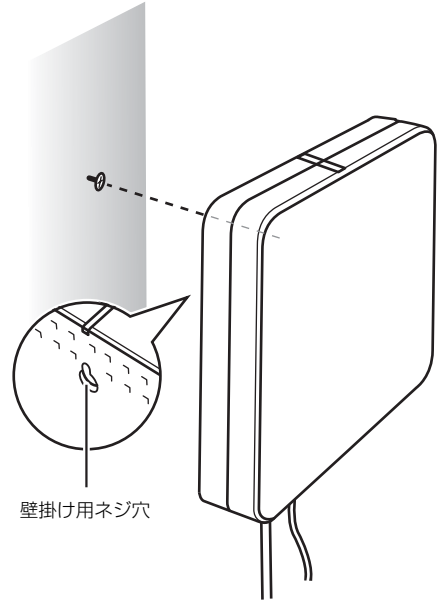

壁にネジを取り付け、壁掛け用ネジ穴を引っ掛けます。下図の寸法のネジを使用してください。

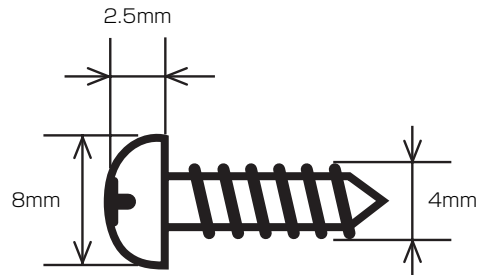

重要

- ▶ 壁にかけてご使用になる場合は、ワイヤレス TV ユニットが落下したりしないよう、しっかり取り付け、AC アダプタは平らで堅い机の上などに置いてください。
- ▶ 壁にかけてご使用になる場合は、ACアダプタのケーブルやアンテナケーブルが伸びた状態にならないように、少し余裕をもたせて設置してください。
- ▶ 木材など、ネジをしっかり固定できるところに確実に取り付けてください。落下して破損する恐れがあります。
- ▶ ユニットの保持するのに十分な強度が得られるように、取り付ける壁の状態に合わせて、ねじ込みの深さを十分に確保できるネジを使用してください。

■miniB-CAS カードをセットする



- ▶ miniB-CASカードの台紙に記載されている説明をよくお読みください。
- ▶ miniB-CASカードは必ずワイヤレスTVユニットに挿入してください。miniB-CAS カードを正しく挿入していないと、デジタル放送を視聴することができません。
- ▶ miniB-CAS カードについては、次のマニュアルをご覧ください。

📖『テレビ操作ガイド』

- 1 miniB-CAS カードの角が欠けている部分を右後ろ側に、mini-B-CAS と書いてある面を上にして、ワイヤレスTVユニット背面のminiB-CAS カードスロットに挿入します。

miniB-CASカードの向きが正しいことを確認し、奥までしっかりと差し込んでください。

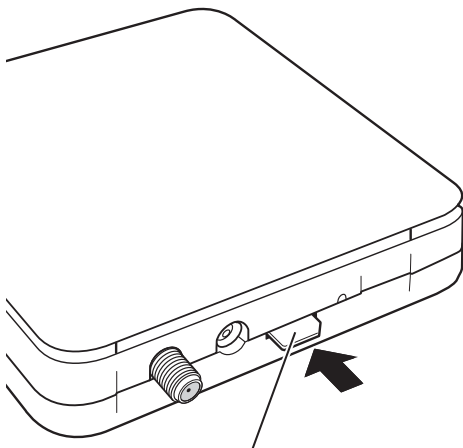

miniB-CAS カード



- ▶ miniB-CASカードは通常ワイヤレスTVユニットにセットしたままにしておきますが、取り外す場合は、AC アダプタをコンセントから抜いた状態で取り外してください。

■アンテナケーブルを接続する



- 雷が鳴り出したときは、落雷の可能性がなくなるまでパソコン本体やケーブル類に触れないでください。ケーブル類の接続作業は、落雷の可能性がなくなるまで行わないでください。
- 落雷の可能性がある場合は、あらかじめパソコン本体の電源を切り、その後電源ケーブルをコンセントから抜き、ケーブル類を取り外しておいてください。落雷による感電、火災の原因となります。

- アンテナケーブルを接続するときは、コネクタの中心にある金属芯を折らないでください。
- F 型コネクタプラグ付アンテナケーブルをお使いの場合、ネジを締めるときに指をはさまないように気を付けてください。

- 1 アンテナケーブルをワイヤレスTVユニット背面のアンテナ入力端子に接続します。
- 2 アンテナケーブルを「接続方法を確認する」(→ P.81) を参考にして、壁などのアンテナコネクタに接続してください。

■AC アダプタを接続する

- 1 AC アダプタに電源ケーブルを接続します。
AC アダプタは、ゆるんだり抜けたりしないようにしっかりと接続してください。
- 2 AC アダプタをワイヤレスTVユニット背面のDC-IN コネクタに接続します。
- 3 電源プラグをコンセントに接続します。
電源ランプが点灯し、ワイヤレスTVユニットの電源が入ります。
ワイヤレスTVユニットの電源を切る場合は、電源プラグをコンセントから抜いてください。



- ▶ 長期間ご使用にならないときは、安全のため必ず電源プラグをコンセントから抜いてください。

これでワイヤレスTVユニットの設置は完了です。この後は、📖『テレビ操作ガイド』の「テレビを見るための準備をする」をご覧ください。 「DigitalTVbox」の初回設定を行ってください。

リモコン

リモコン添付機種のみ

リモコンで操作できること

- テレビを見る
- テレビを録画する
- 録画したテレビ番組を見る
- DVD や Blu-ray Disc を見る
- 音楽を聴く
- パソコンを電源オン/オフ、スリープ、または休止状態にする

テレビに関する操作について、詳しくは、次のマニュアルをご覧ください。

 『テレビ操作ガイド』



リモコンをお使いになるうえでの注意

- 操作は、このパソコンに添付のリモコンで行ってください。
- リモコンをお使いになる場合、Windows が起動しているときはリモコンマネージャーが起動している必要があります。画面右下の通知領域に  (リモコンマネージャー) が表示されているか、確認してください。
- 直射日光などの強い光があたる場所での使用は避けてください。使用距離が短くなる場合があります。
- 信号を受けやすいように、リモコンをパソコン本体の受光部に向けてください。
- パソコン本体の受光部とリモコンの間に障害物がない場所に設置してください。
- リモコンをプラズマディスプレイ、プラズマテレビ、およびハロゲンヒーターなどの近くでお使いになると、リモコンが正常に動作しないことがあります。これはプラズマディスプレイ、プラズマテレビ、およびハロゲンヒーターなどから放射される赤外線により、リモコンとパソコン本体の受光部との通信が妨害されるために起こる現象です。このようなときは、パソコン本体またはプラズマディスプレイやプラズマテレビ、およびハロゲンヒーターなどの設置場所を変更してください。



- ディスプレイを閉じた状態でリモコン操作を行った場合、パソコンが起動することがあります。ディスプレイを閉じた状態でパソコンが動作すると、放熱が妨げられるため、故障の原因となります。パソコンが起動した場合は、ディスプレイを開き、電源を切るか、スリープか休止状態にしてください。録画予約をしている場合は、ディスプレイを開いたままの状態ですリープか休止状態にしてください。

リモコンに乾電池を入れる

警告

-  乾電池を機器に入れる場合は、+ (プラス) と - (マイナス) の向きに注意し、表示どおりに入れてください。間違えると電池の破裂・液漏れ・発火の原因となります。
-  充電式電池はお使いにならないでください。充分な機能・性能で動作しない場合があったり、電池寿命が極端に短くなったりします。また、故障の原因となる場合があります。

注意

-  電池ボックスに金属物を入れたり、落としたりしないでください。故障の原因となることがあります。
-  使い切って寿命のなくなった乾電池はすぐに取り出してください。電池の液漏れなどの原因となることがあります。
-  使用済み乾電池を充電して使用しないでください。液漏れ、破裂の原因になります。

Point

- ▶ ご購入時に添付されている乾電池は初期動作確認用です。すぐに寿命に達する場合がありますので、お早めに新しい乾電池に交換してください。

1 リモコンを裏返し、電池ボックスのふたを開けま
す。

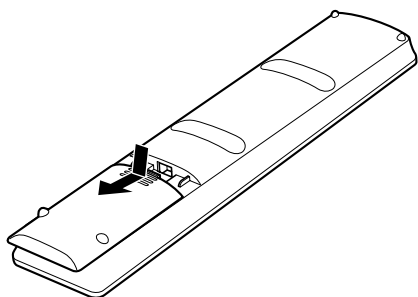

2 乾電池の+（プラス）と-（マイナス）の向きを
確かめてから添付の乾電池を入れます。

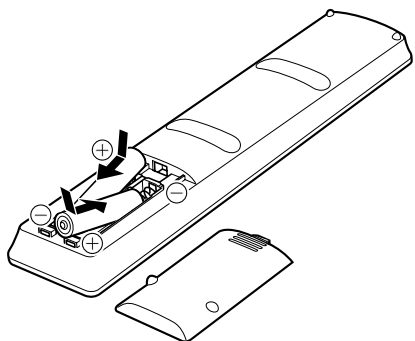

3 電池ボックスのふたを閉めます。

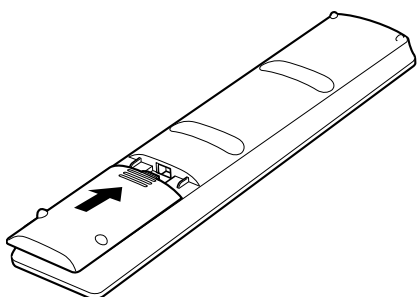

各部の名称と働き

Windows が起動しているときの主な機能について説明しています。

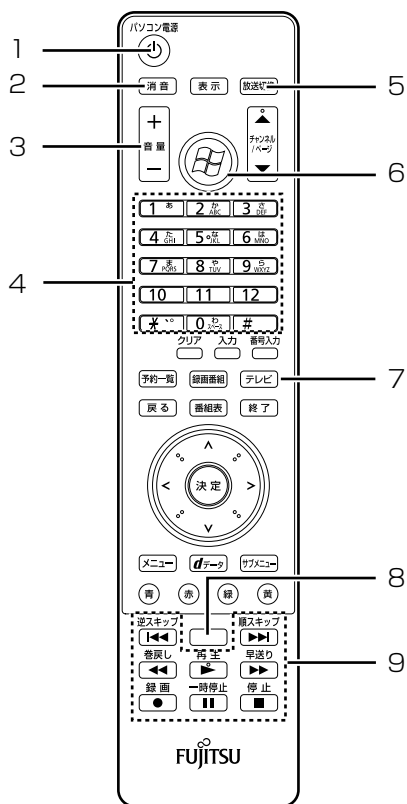

1 パソコン電源ボタン

パソコン本体の電源ボタンのように使います。

2 消音ボタン

パソコンから出力されている音声を一時的に消します。もう一度押しと元に戻ります。

3 音量ボタン

パソコン本体の音量を調節します。

4 数字ボタン

テレビのチャンネル、DVD-VIDEO や Blu-ray Disc のチャプターなどを指定します。

5 放送切換ボタン

このパソコンで受信する放送を切り換えます。

6 Media Center ボタン

「Windows Media Center」を起動します。

7 テレビボタン

テレビを見るためのソフトウェアを起動します。

8 刻印のないボタン

このパソコンでは使用できません。

9 操作ボタン

音楽 CD、DVD-VIDEO や録画したテレビ番組の再生などができます。

パソコン本体のリモコン受光範囲

使用可能範囲は、液晶ディスプレイを開いた角度によっても異なります。

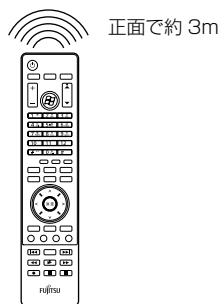
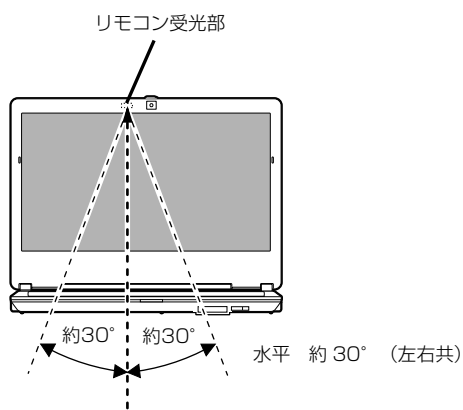
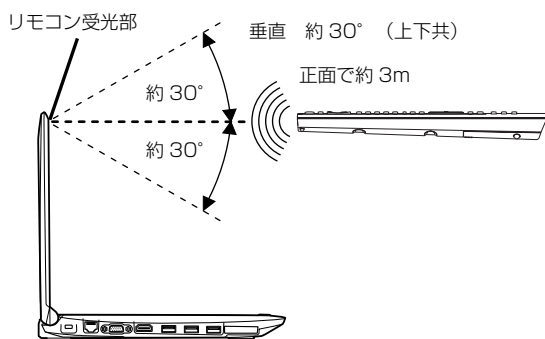

(イラストは機種により異なります)

Web カメラ

Web カメラでできること

このパソコンの Web カメラでは、主に次のことができます。

Point

- ▶ Web カメラを使用する場合は、部屋を明るくしてください。
- ▶ Webカメラを使用するソフトウェアを複数同時に使うことはできません。

● テレビ電話を楽しむ

インターネットに接続している仲間と、リアルタイムでメッセージの交換などもできます。Windows Live Messenger を使います。

● 動画や静止画を撮影する

撮影したデータは、メールに添付することもできます。YouCam を使います。

● ジェスチャーコントロール機能を使う

パソコンに取り付けられた Web カメラに向かって手を動かすことで、マウスやキーボードを使わずにパソコンを操作することができます。

● Sense YOU Technology を使う

Web カメラを使ってパソコンの前に人がいるかどうかを検出します。機能は、次のとおりです。

- ・画面をオンまたはオフに切り替える
- ・パソコンを長時間使用していることをお知らせする
- ・動画や音楽の再生を一時停止または再生を再開する

Web カメラを使うソフトウェアの起動方法と使い方

■ YouCam

□ 起動方法

Ⓜ (スタート) ▶ 「すべてのプログラム」 ▶ 「CyberLink YouCam」 ▶ 「CyberLink YouCam」 の順にクリックします。

詳しい使い方については、「YouCam」のヘルプをご覧ください。

「YouCam」のヘルプは、画面右上の **?** をクリックすると表示されます。

■Windows Live Messenger

□起動方法

🖱️ (スタート) ▶ 「すべてのプログラム」 ▶ 「Windows Live Messenger」 の順にクリックします。

Point

- ▶ 「Windows Live Messenger」のご利用には、Windows Live ID の取得が必要です。
- ▶ 「Windows Live Messenger」をこのパソコンよりアンインストールした場合、再度インストールするには「Windows Live Messenger」のホームページ (<http://messenger.live.jp/>) よりプログラムをダウンロードする必要があります。

Sense YOU Technology (人感センサー機能)

Sense YOU Technology とは

Sense YOU Technology [センス ユー テクノロジー] とは、Web カメラを利用して人の顔を検出する富士通独自の技術です。

Sense YOU Technology でできることは次のとおりです。なお、ご購入時の設定では、これらの機能は無効になっています。

■画面オフ機能

パソコンの前に人がいるかどうかを検出し、画面をオンまたはオフに切り替えることができます。

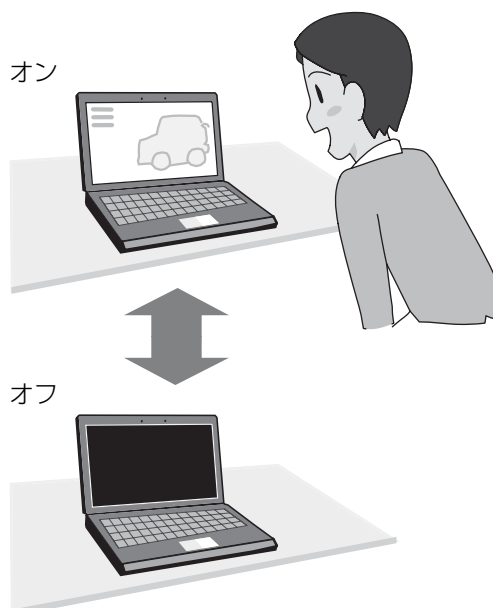

■休憩おすすめタイマー

パソコンの前に長時間人がいることを検出し、休憩をおすすめするメッセージを表示することができます。

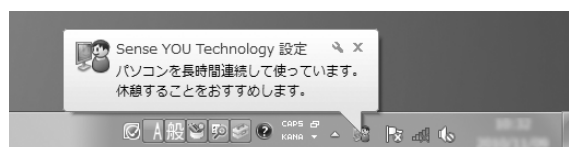

■おまかせポーズ機能

パソコンの前に人がいるかどうかを検出し、動画や音楽を自動的に一時停止したり再生を再開したりすることができます。この機能は次のソフトウェアに対応しています。

- Windows Media Player
- WinDVD
- DigitalTVbox（搭載機種のみ）

Point

- ▶ 対応しているソフトウェアが複数同時に起動している場合、おまかせポーズ機能はお使いになりません。
- ▶ 常に手前に表示するように設定したウィンドウが表示されている場合や、画面右下の通知領域にポップアップが表示されている場合、おまかせポーズ機能が正しく働かない場合があります。
- ▶ Windows Media Player を全画面モードで起動中に、おまかせポーズ機能が働くと、一時的にウィンドウモードになります。
- ▶ 「おやすみディスプレイ」機能を有効にしていると、おまかせポーズ機能で一時停止している間は、画面の表示や音声が消えます。「おやすみディスプレイ」機能については、次のマニュアルをご覧ください。

Web「補足情報」

Sense YOU Technology をお使いになる うえでの注意

- 次の場合、人を検出できないことがあります。
 - ・ Web カメラから 1.5m 以上離れている場合
 - ・ サングラス、マスク、眼帯などを着用している場合
 - ・ 顔を横または上下に向けていたり、首をかしげたりしている場合
 - ・ カメラに対して逆光の場合や部屋が暗い場合上記に該当しない場合でも、ご使用の環境によっては、Sense YOU Technology が正しく動作しない場合があります。
- 次のものを Web カメラが撮影すると、パソコンの前に人がいると誤検出することがあります。
 - ・ 人の顔が掲載されたポスターや雑誌
 - ・ テレビや鏡に映る人
- 2 人以上パソコンの前にいる状態で Sense YOU Technology を有効にした場合、1 人がパソコンの前から離れると、Sense YOU Technology が正しく動作しないことがあります。
- 休憩おすすすめタイマーは、1 時間以上パソコンの前に人がいることを検知し続けると休憩をおすすすめする機能です。ただし、途中で 15 分以上パソコンの前に人がいることを検出しなかった場合は、休憩していると判断して連続使用時間の計測をリセットします。
また、次のような場合にも連続使用時間の計測をリセットします。
 - ・ 休憩おすすすめタイマーを無効から有効に変更したとき
 - ・ 「Sense YOU Technology 設定」を終了したとき
 - ・ 省電力状態から復帰したとき
 - ・ 「Sense YOU Technology 設定」の機能が一時的に無効になったとき
- AC アダプタを接続していない場合、Sense YOU Technology は無効になります。
- Sense YOU Technology を有効にした場合、自動的にスリープや休止状態になりません（AH52 シリーズを除く）。
- YouCam の機能を利用するため、YouCam が通知領域に格納されている必要があります（AH52 シリーズを除く）。
- Web カメラの設定を「白黒モード」、「上下反転」に変更していると、人を検出できません。「Sense You Technology 設定」ウィンドウの「カメラの設定」をクリックして表示される「FJ Camera のプロパティ」ウィンドウで、次の項目を にしてください。
 - ・ 「画像コントロール」の「上下反転」
 - ・ 「特殊コントロール」の「白黒モード」
- 画面オフ機能とおまかせポーズ機能を同時にお使いになることはできません。
おまかせポーズ機能は「おやすみディスプレイ」機能を利用して画面を消します。
- 画面オフ機能やおまかせポーズ機能を有効にしても、「おやすみディスプレイ」機能で画面の表示が消えている場合は、人を検出して画面は元の状態に戻りません。

- 次のソフトウェアを起動している間は、Sense YOU Technology は無効になります。
 - ・ Windows Media Player [注]
 - ・ Windows Media Center
 - ・ WinDVD [注]
 - ・ Windows Live Messenger
 - ・ NetworkPlayer
 - ・ YouCam
 - ・ Corel DirectDiscRecorder
 - ・ DigitalTVbox (搭載機種のみ) [注]
- 注：おまかせポーズ機能はお使いになれます。

Sense YOU Technology の初期設定

Sense YOU Technology を初めてお使いになるときは、初期設定が必要です。次の手順で設定を行うからお使いください。

- 1 (スタート) ▶ 「すべてのプログラム」 ▶ 「Sense YOU Technology」 ▶ 「Sense YOU Technology 設定」 の順にクリックします。

「Sense YOU Technology 設定」 ウィンドウが表示されます。

- 2 お使いになる機能の をクリックして にします。

画面オフ機能、休憩おすすめタイマーをお使いになる場合は「画面オフ機能」タブを、おまかせポーズ機能をお使いになる場合は、「おまかせポーズ機能」タブをクリックします。

「画面オフ機能を使う」をお使いになる場合は、必要に応じて次の項目を設定します。

- ・ 画面オフまでの時間
Web カメラに人の顔が検知されなくなってから画面を消すまでの時間を設定します。
- ・ 10 秒前からカウントダウンを表示する
 にすると、画面がオフになる 10 秒前からカウントダウンするウィンドウが表示されます。
- ・ 画面復帰時にログイン画面にする
 にすると、画面オフ状態から復帰するときに、ログイン画面を表示します。Sense YOU Technology を有効にすると、自動的にスリープや休止状態にならないため、Windows のログオンパスワードを設定している場合は、この機能を有効にしてください。

- 3 「適用」 をクリックします。

- 4 「お使いになるうえでのご注意」が表示された場合は、内容を確認し、「OK」をクリックします。
- 5 ウィンドウ右にあるプレビューエリアで、顔が緑色の枠に囲まれているか確認します。

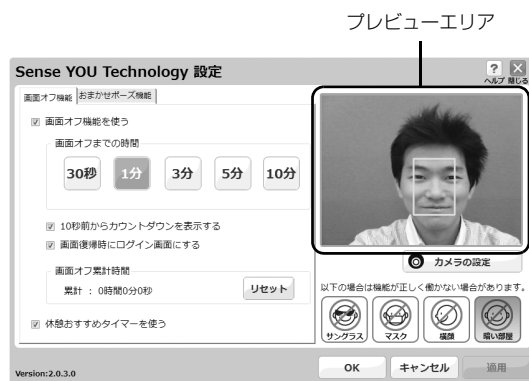

(以降の画面は機種や状況により異なります)

Point



- ▶ おまかせポーズ機能をお使いになる場合は、 (スタート) ▶ 「すべてのプログラム」 ▶ 「Windows Media Player」の順にクリックし、「Sense YOU Technology 設定」 ウィンドウ右にあるプレビューエリアに黄色い枠が表示されたことを確認します。



- ▶ 「Sense YOU Technology 設定」ウィンドウ右にあるプレビューエリアに、「YouCam」と表示されている場合は、Sense YOU Technology が正しく動作していません (AH52 シリーズを除く)。

このような場合は、次の手順で Sense YOU Technology 設定を再起動してください。

1. Webカメラを使用する他のソフトウェアを終了します。

2. 画面右下の通知領域にある  をクリックし、表示された  を右クリックし、「終了」をクリックします。
3.  (スタート) ▶ 「すべてのプログラム」 ▶ 「Sense YOU Technology」 ▶ 「Sense YOU Technology 設定」の順にクリックします。

6 「OK」をクリックします。



Sense YOU Technology を使う

重要

▶ Sense YOU Technology は、利用するたびに機能を有効にする必要があります。

次のような場合にも再度機能を有効にしてください。



- ・ パソコンを再起動したとき
 - ・ パソコンの電源を切り、再度電源を入れたとき
 - ・ ログオフやユーザーの切り替えを行ったとき
- このようなときに自動的に Sense YOU Technology を有効にしたい場合は、次の手順で設定を行ってください。



1. 画面右下の通知領域にある  をクリックし、表示される  (Sense YOU Technology 設定) を右クリックします。
2. 「次回から自動で起動する」をクリックします。

1  (スタート) ▶ 「すべてのプログラム」 ▶ 「Sense YOU Technology」 ▶ 「Sense YOU Technology 設定」の順にクリックします。

「Sense YOU Technology 設定」ウィンドウが表示され、 (Sense YOU Technology 設定) が通知領域に格納されます。

2 「OK」をクリックします。

3 画面右下の通知領域にある  をクリックし、 が表示されていることを確認します。

 と表示された場合は、無効になっています。有効にするには、 を右クリックして表示されるメニューから、お使いになる機能を選択し、クリックしてください。

Point

▶ 画面をオフにするカウントダウンが頻繁に表示される場合は、「Sense YOU Technology の初期設定」(→P.91)の手順5を参考に、「Sense YOU Technology 設定」ウィンドウの右にあるプレビューエリアで、正しく検出されていることを確認してください。

▶ 環境によっては顔がうまく検出されない場合があります。その場合は、次の手順でカメラの設定を変更すると改善する場合があります。

1.  (スタート) ▶ 「すべてのプログラム」 ▶ 「Sense YOU Technology」 ▶ 「Sense YOU Technology 設定」の順にクリックします。
「Sense YOU Technology 設定」ウィンドウが表示されます。
2. 「カメラの設定」をクリックします。
3. 「FJ Cameraのプロパティ」の「色合い」を微調整します。
4. 「OK」▶ 「OK」の順にクリックします。

搭載されているソフトウェアを使う

このパソコンには、搭載されているソフトウェアを簡単に探すための、「@メニュー」が搭載されています。やりたいことがあるけれど、どのソフトウェアを使えば良いかわからないときは、「@メニュー」で探すことができます。

「@メニュー」を起動するには、 (スタート) ▶ 「すべてのプログラム」▶ 「@メニュー」▶ 「1. @メニュー」の順にクリックします。

「@メニュー」の使い方

- 1 「ソフトを探す」をクリックします。
- 2 カテゴリを選択します。
- 3 やりたいことを選択します。
- 4 「このソフトを使う」をクリックして、ソフトウェアを起動します。



(画面は機種や状況により異なります)



- ▶ このパソコンに搭載されているソフトウェアの一覧は、富士通製品情報ページ (<http://www.fmworld.net/fmv/>) に掲載されています。「AzbyClubサポート」でQ&Aナンバー「8107-4567」を検索して、ソフトウェア一覧を確認する方法をご覧ください。

周辺機器の取り扱い

周辺機器とは、USB マウス、プリンター、デジタルカメラ、USB メモリ、携帯オーディオプレーヤーなどのパソコン本体に接続する装置の総称です。

警告



- 周辺機器のなかには、取り付け/取り外しを行うときに、パソコンや周辺機器の電源を切り、AC アダプタや電源ケーブルをコンセントから抜いた状態で行わなければならない場合があります。必ず添付のマニュアルでご確認ください。感電の原因となります。
- 周辺機器のケーブルは、このマニュアルをよく読み、正しく接続してください。誤った接続状態でお使いになると、感電・火災の原因となります。また、パソコンおよび周辺機器が故障する原因となります。

周辺機器の取り扱い上の注意

- 周辺機器の接続は、取り付ける周辺機器のマニュアルをよくご覧になり、正しく行ってください
- 弊社純正品をお使いください
弊社純正の周辺機器については、販売店にお問い合わせいただくか、富士通ショッピングサイト「WEB MART」(<http://www.fujitsu-webmart.com/>) をご覧ください。
他社製品につきましては、このパソコンで正しく動作するかどうか、保証いたしかねます。他社製品をお使いになる場合は、製造元のメーカーにお問い合わせくださいますようお願いいたします。
- 一度に取り付ける周辺機器は1つだけにしてください
一度に複数の周辺機器を取り付けると、ドライバーのインストールなどが正常に行われずおそれがあります。1つの周辺機器の取り付けと動作確認が完了してから、別の周辺機器を取り付けてください。
- コネクタの向きを確認し、まっすぐ接続してください

●電源オフ USB 充電機能対応の USB2.0 コネクタの電源オフ USB 充電機能を有効にしてお使いになる場合は、次のことに注意してください

- ・充電を必要としない USB 周辺機器は、電源オフ USB 充電機能に対応する USB コネクタに接続しないでください。
- ・USB キーボードまたは USB マウスは、電源オフ USB 充電機能対応以外の USB2.0 コネクタに接続してください。

●テレビ番組の視聴中や録画中は周辺機器を接続しないでください（ワイヤレス TV 対応機種のみ）

テレビ番組の視聴中や録画中、または録画予約の待機中は、周辺機器を取り付けたり取り外したりしないでください。

電源オフ USB 充電機能

電源オフ USB 充電機能とは

電源オフ USB 充電機能とは、パソコンが電源オフ、スリープ、休止状態のときでも、USB 充電に対応した周辺機器を充電することができる機能です。

電源オフ USB 充電機能は、ご購入時には無効に設定されています。

お使いになる場合は、「電源オフ USB 充電ユーティリティ」で設定を変更してください。

電源オフ USB 充電機能をお使いになるうえでの注意

電源オフ USB 充電機能を有効にした場合、充電を必要としない USB 周辺機器（USB メモリ、キーボード、マウスなど）は、電源オフ USB 充電機能に対応する USB コネクタに接続しないでください。
※ 電源オフ USB 充電機能対応の USB コネクタ（）の場所については、「各部の名称と働き」をご覧ください。

- 周辺機器によっては、電源オフ USB 充電ができない場合があります。
- スリープから復帰したときに、電源オフ USB 充電機能対応の USB コネクタに接続した USB 周辺機器について、次の現象が発生する場合があります。なお、現象が発生しても USB 周辺機器本体および記録データが破損することはありません。
 - ・デバイス認識のポップアップウィンドウが表示される
 - ・「自動再生」ウィンドウが表示される
 - ・接続した USB 周辺機器のドライブ名が変わる
 - ・接続した USB 周辺機器と連携しているソフトウェアが起動する

- 電源ボタンを4秒以上押してこのパソコンの電源を切った場合は、電源オフ USB 充電はできません。

電源オフ USB 充電機能を設定する

1 (スタート) ▶ 「すべてのプログラム」 ▶ 「電源オフ USB 充電ユーティリティ」 ▶ 「設定」の順にクリックします。

「ユーザーアカウント制御」ウィンドウが表示された場合は、「はい」をクリックします。

2 お使いになる設定を選択します。

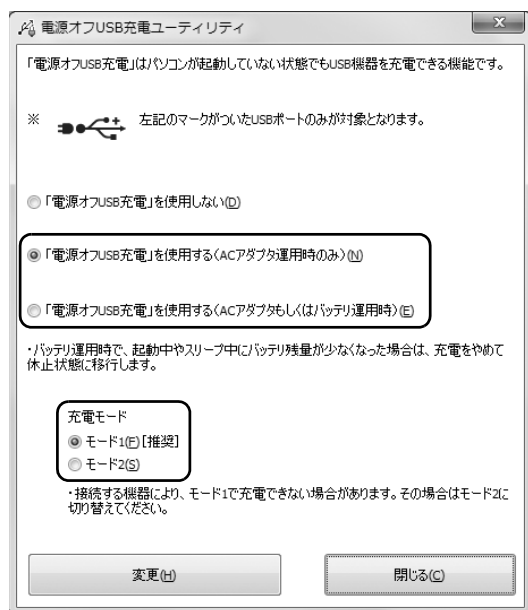

Point

- ▶ 「充電モード」は、通常はモード1を選択してください。モード1で充電できない場合は、モード2に切り替えることで充電できることがあります。
- ▶ 「電源オフ USB 充電」を使用する (AC アダプタもしくはバッテリー運用時) を選択した場合、バッテリー運用時にバッテリー残量が 12%以下になると、電源オフ USB 充電は停止します。AC アダプタを接続すると、電源オフ USB 充電を再開します。

3 「変更」をクリックします。

「設定を変更しました。」というメッセージが表示されます。

4 「OK」をクリックします。

メモリ

メモリの組み合わせを確認する

■ご購入時のメモリの組み合わせ

このパソコンは、次の組み合わせでメモリが搭載されています。

お使いの機種	総容量	メモリスロット	
		1	2
AH77/E	8GB	4GB	4GB
AH56/E、AH54/E、AH52/EA	4GB	2GB	2GB
AH77/EN、AH56/EN、AH54/EN、AH52/ENA (8GB を選択)	8GB	4GB	4GB
AH77/EN、AH56/EN、AH54/EN、AH52/ENA (4GB を選択)	4GB	2GB	2GB
AH77/EN、AH56/EN、AH54/EN (2GB を選択)	2GB	1GB	1GB

■メモリの組み合わせ例

お使いの機種によっては、メモリ容量を増やして、パソコンの処理能力などを上げることができます。メモリを交換する場合は、必ず次の表のように組み合わせてください。

総容量	メモリスロット		デュアルチャンネル [注]
	1	2	
2GB	1GB	1GB	2GB
4GB	2GB	2GB	4GB
6GB	4GB	2GB	4GB
8GB (最大)	4GB	4GB	8GB

注：デュアルチャンネルとして動作する合計容量

Point

- ▶ 同じ仕様のメモリを2枚取り付けると、理論上、2倍の転送速度でデータのやり取りが可能になり性能が向上します。異なった容量のメモリの組み合わせにした場合は、少ない容量のメモリ分のみデュアルチャンネルとして動作します。

メモリの取り扱い上の注意

- 操作に必要な箇所以外には手を触れないでください。故障の原因となります。
- メモリの交換時に、液晶ディスプレイにネジや文房具などを挟んだり、パソコン本体内部にパソコンの部品やネジを落とさないように注意してください。
- メモリがうまく取り付けられないときは、無理にメモリを取り付けず、いったんメモリを抜いて、取り付け直してください。

警告



- メモリの取り付け・取り外しを行う場合は、必ずパソコンの電源を切り、ACアダプタやバッテリー、および周辺機器を取り外してください。なお、スリープや休止状態では、取り付け／取り外しを行わないでください。感電の原因となります。

また、データが消失したり、パソコンやメモリが故障する原因となります。



- 取り外したカバー、キャップ、ネジ、電池などの部品は、小さなお子様の手の届かないところに置いてください。誤って飲み込むと窒息の原因となります。万一、飲み込んだ場合は、すぐに医師に相談してください。

注意



- メモリの取り付け位置のすぐそばに高温になる部分があります。メモリの取り付け／取り外しを行うときは、パソコンの電源を切って、しばらくしてから行ってください。火傷の原因となります。

重要

- ▶メモリを取り扱う前に、一度アルミサッシやドアノブなどの金属に手を触れて、静電気を放電してください。メモリは、静電気に対して非常に弱い部品で構成されており、人体にたまった静電気により破壊される場合があります。
- ▶メモリは何度も抜き差ししないでください。
- ▶メモリの表面の端子やIC部分に触れたり押ししたりしないでください。また、メモリに強い力をかけないようにしてください。
- ▶メモリは下図のようにふちを持ち、金色の線が入っている部分（端子）には、絶対に手を触れないでください。

この部分には手を触れないでください。

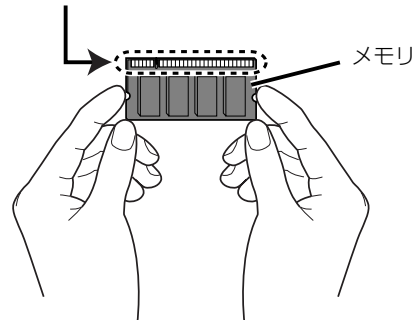

必要なものを用意する

■メモリ

このパソコンに取り付けられるメモリについては、富士通ショッピングサイト「WEB MART」の「周辺機器」(<http://www.fujitsu-webmart.com/>)をご覧ください。

■プラスドライバー（ドライバーサイズ：1番）
ネジのサイズに合ったものをお使いください。他のドライバーを使うと、ネジの頭をつぶすおそれがあります。

メモリの交換方法

メモリは、パソコン本体下面のメモリスロットに取り付けられています。

- 1 パソコンの電源を切り（→ P.55）、10分ほど待ってから AC アダプタを取り外します。

電源を切った直後は、パソコン本体内部が熱くなっています。

- 2 液晶ディスプレイを閉じ、パソコン本体を裏返します。

- 3 内蔵バッテリーパックを取り外します。

- 4 メモリスロットカバーを取り外します。

①ネジ（1ヶ所）を取り外します。②メモリスロットカバーを取り外します。

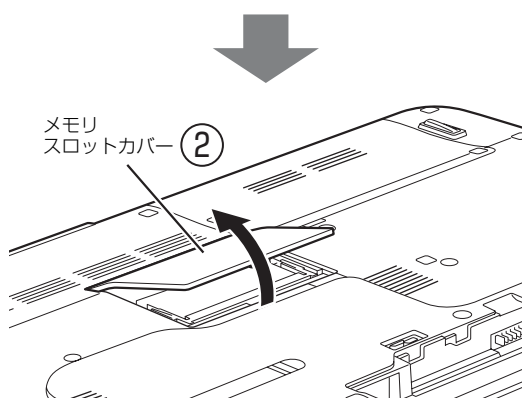
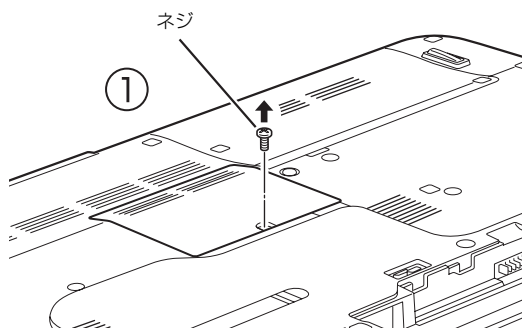

（これ以降のイラストは機種や状況により異なります）

- 5 交換したいメモリを取り外します。

①メモリを押さえている両側のツメを左右に開くと、メモリが少し斜めに持ち上がります。

②両手でメモリのふちを持って斜め上の方向に引っ張り、メモリスロットから取り外します。下段にあるメモリスロット1のメモリを交換する場合は、上段にあるメモリスロット2のメモリを先に取り外してください。

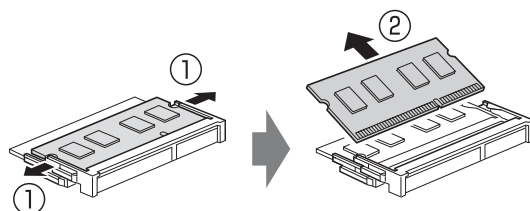

- 6 メモリを取り付けます。

①両手でメモリのふちを持って、メモリの欠けている部分とコネクタの突起を合わせ、斜め上からしっかりと差し込みます。

②パチンと音がするまで下に倒します。

メモリを押さえている両側のツメが、きちんとはまっていることを確認してください。

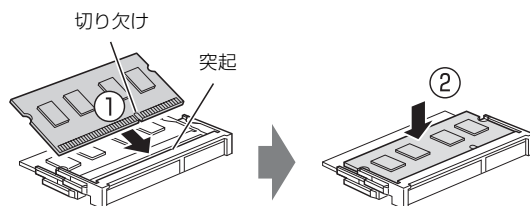

7 メモリスロットカバーを取り付けます。

①メモリスロットカバーを取り付けます。②ネジを合わせ、ネジで固定します。

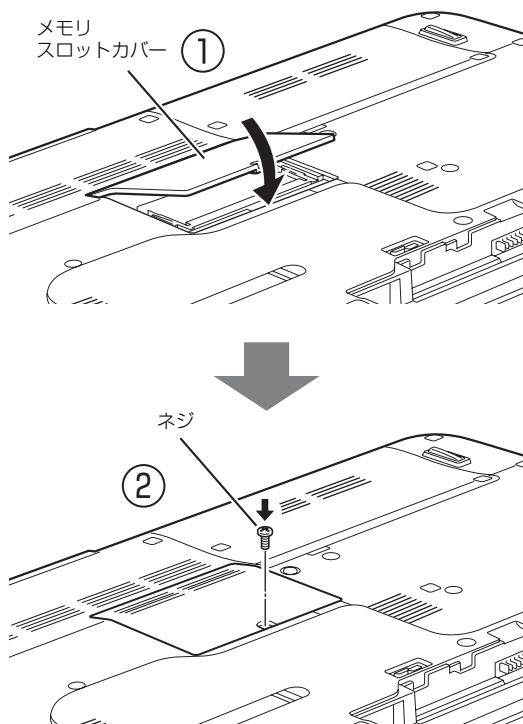

8 内蔵バッテリーパックを取り付けます。

続いて、メモリが正しく取り付けられたかメモリ容量を確認しましょう。

メモリ容量を確認する

1 パソコンの電源を入れます。

「拡張メモリエラー」または「メモリエラーです。」というメッセージや「Extended Memory Failed」という英語のメッセージが表示されたり、画面に何も表示されない場合は、電源ボタンを4秒以上押し、電源を切り、メモリを取り付け直してください。

2 (スタート)▶「コントロールパネル」の順にクリックします。

「コントロールパネル」ウィンドウが表示されます。

3 「システムとセキュリティ」▶「システム」の順にクリックします。

4 「実装メモリ」欄に表示されたメモリ容量を確認します。



(画面は状況により異なります)

Point

▶ メモリ容量の数値が正しくない場合は、メモリがきちんと取り付けられているかを確認してください。

5 ウィンドウの右上にある [X] をクリックして、ウィンドウを閉じます。

F-LINK (ケータイ連携機能)

F-LINK とは

F-LINK は、ネットワークを使ってパソコンや携帯電話間でデータのやり取りができる富士通独自の技術です。ケーブルを接続したり、媒体を用意したりする必要がないので大変便利です。



F-LINK を使うと、次のようなことができます。

- 携帯電話のデータをパソコンで一括管理する
携帯電話内の写真、動画などのデータや、歩数・活動量を自分のパソコンに取り込んで一括管理します。
- データのやり取りをする
パソコンと携帯電話間やパソコンどうしに必要なデータを指定し、やり取りをします(「ダイレクト送信」「ダイレクト受信」)。パソコンで編集した写真や動画を携帯電話に送信したり、携帯電話で撮影した写真や動画を同じネットワーク内の人のパソコンに送信したりできます。
- データを共有する
パソコンと携帯電話間やパソコンどうしで共有フォルダーを設定し、共有フォルダーから必要なデータを取り込むことができます。

F-LINK をお使いになるうえでの注意

■携帯電話の対応機種について

F-LINK に対応した携帯電話については、ホームページ (<http://azby.fmworld.net/support/soft/flink/>) をご覧ください。

■注意事項

- このパソコンにあらかじめインストールされている「ノートン インターネット セキュリティ」や「ウイルスバスター」以外のセキュリティ対策ソフトをインストールしている場合、次のプログラムからネットワークの接続の要求があったときは、接続を許可するように設定してください。
・ F-LINK.exe

- 送受信したデータを利用するには、送信側/受信側ともにデータを利用できる環境が必要です(例:受信側に送信側と同様のソフトウェアが搭載されていない場合、データは閲覧できません)。なお、携帯電話によっては扱えるファイル形式やファイルサイズが異なります。携帯電話に添付のマニュアルをご覧ください。
- ルーターで機器間の通信を遮断する設定が行われていた場合、ルーター経由で F-LINK の機能が動作しません。ルーターを経由する場合は、機器間の通信を許可する設定をしてください。設定の方法は、ルーターのマニュアルをご覧ください。
- インテル WiDi 搭載機種で、インテル WiDi のソフトウェアが起動しているときは、F-LINK はご利用になれません。
インテル WiDi について、詳しくは次のマニュアルをご覧ください。
Web『補足情報』
- 画面イメージや操作手順は、ご購入時の状態のパソコンと携帯電話の操作になります。F-LINK のアップデートや携帯電話の機種によって操作が異なる場合があります。F-LINK のヘルプや携帯電話のマニュアルをご覧ください。

F-LINK の基本的な使い方

ケータイ連携の基本的な使い方を説明します。その他の使い方については、F-LINK のヘルプをご覧ください。なお、F-LINK をお使いになる前に、無線 LAN が利用できる状態になっていることを確認してください。

Point

- ▶ F-LINK のヘルプは、 (スタート) ▶ 「すべてのプログラム」 ▶ 「F-LINK」 ▶ 「ヘルプ」の順にクリックすると表示されます。

■携帯電話のデータをパソコンで一括管理する

次のデータをパソコンで一括管理できます。

- 写真
- 動画
- 歩数・活動量

初めてお使いになるときは、初期登録が必要です。

□携帯電話の初期登録をする

- 1 登録する携帯電話を準備します。
- 2 (スタート)▶「すべてのプログラム」▶「F-LINK」▶「F-LINK」の順にクリックします。
- 3 「ケータイ連携」タブをクリックし、「ケータイ登録」をクリックします。



(これ以降の画面は機種や状況により異なります)

- 4 画面の表示に従って、携帯電話を操作します。
- 5 しばらくすると、次のような画面に切り替わります。



Point

- ▶ 歩数・活動量は、「ウォーキング日記」がインストールされている場合のみ表示されます。
- ▶ 「ケータイ経由でインターネットに接続」をクリックすると、携帯電話のネットワークを経由してインターネットに接続することができます。この機能は、パソコンがインターネットに接続できる環境にない場合のみご利用になれます。画像を含むホームページの閲覧など、データ量の大きい通信を行うと携帯電話の通信料が高額となりますので、ご注意ください。

これで登録は完了です。

□携帯電話のデータを取り込む 最初に、携帯電話で操作します。

- 1 F-LINK を起動し、「パソコン連携」を選択します。しばらくすると、パソコン側で F-LINK が自動的に起動します。

Point

- ▶ 携帯電話の操作については、携帯電話のマニュアルをご覧ください。

ここからは、パソコンで操作します。

- 2 「nn と連携中 (nn にはお使いの携帯電話の名称が表示されます)」と表示されたら、取り込みたいデータのボタンをクリックします。



Point

- ▶ 歩数・活動量は、「ウォーキング日記」がインストールされている場合のみご利用になれます。

- 3 携帯電話内のデータがパソコンに取り込まれ、それぞれのソフトウェアが起動できます。

写真と動画の場合は「マイフォトビューアー」、歩数・活動量の場合は「ウォーキング日記」が起動します。

Point

- ▶ 「次回、ケータイ連携時に自動的に取込む」の を にすると、次回以降は連携を開始すると自動的に携帯電話のデータをパソコンに取り込みます。

- ▶ 2回目以降は、前回からの差分のデータのみ取り込まれます。
- ▶ 写真や動画は、「ライブラリ」内の「ピクチャ」の中にある「F-LINK」フォルダーに取り込まれます。

■パソコンから携帯電話にファイルを送る

最初に、受信側の携帯電話で操作します。

- 1 F-LINKを起動し、「ダイレクト受信」を選択します。

Point

- ▶ 携帯電話の操作については、携帯電話のマニュアルをご覧ください。

- 2 「自宅モード」または「外出先モード」を選択し、「OK」を押します。

しばらくすると、画面に「受信待機中です」と表示されます。

Point

- ▶ 送信元が特定できない駅やカフェなどの公共の場所で受信する場合には、「外出先モード」をお使いいただくことをお勧めします。
- ▶ 「外出先モード」の場合、パスキーを入力する必要があります。パスキーは受信側と送信側で同じものを入力する必要があります。パスキーは、8文字以上の半角数字にすることをお勧めします。

続いて、パソコンで操作します。

- 3 (スタート)▶「すべてのプログラム」▶「F-LINK」▶「F-LINK」の順にクリックします。
- 4 「ダイレクト送信」タブをクリックします。

- 5 「送信先」欄で送信する携帯電話を選択し、「選択」をクリックしてデータを選択します。



Point

- ▶ 送信先が表示されない場合、「送信先」欄右上にある「更新」をクリックしてください。
- ▶ 送信先を選択した後、もう一度クリックすると選択を解除することができます。また同時に複数の送信先を選択することができます。

- 6 「送信データ」欄にデータが表示されたら、送信するファイルを選択して、「送信」をクリックします。

Point

- ▶ 一度に複数のファイルを送信する場合は、**[Ctrl]**を押しながら、送信するファイルを選択してください。
- ▶ 「パスキー」ウィンドウが表示された場合、パスキーを入力し、「OK」をクリックしてください。

- 7 「ファイルを送信しました。」と表示されたら、「OK」をクリックします。

これで、携帯電話にデータが送信できました。この後は、携帯電話でデータの確認や保存をしてください。

■携帯電話からパソコンにファイルを送る

最初に、受信側のパソコンで操作します。

- 1 (スタート)▶「すべてのプログラム」▶「F-LINK」▶「F-LINK」の順にクリックします。
- 2 「受信BOX」タブをクリックし、「ダイレクト受信」をクリックします。



- 3 「現在、このパソコンに接続している他の機器の接続が一時的に切断されます。続行しますか?」と表示された場合、「はい」をクリックします。
- 4 「ダイレクト受信の設定」ウィンドウが表示されたら、「自宅モード」または「外出先モード」を選択し、「ダイレクト受信」をクリックします。しばらくすると、画面に「ダイレクト受信の準備中です。」と表示されます。

Point

- ▶ 送信元が特定できない駅やカフェなどの公共の場所で受信する場合には、「外出先モード」をお使いいただくことをお勧めします。
- ▶ 「外出先モード」の場合、パスキーを入力する必要があります。パスキーは受信側と送信側で同じものを入力する必要があります。パスキーは、8文字以上の半角数字にすることをお勧めします。
- ▶ 共有データの設定をしている場合には、「確認」ウィンドウが表示されます。表示されたメッセージ画面をお読みになり、「共有を解除する」または「共有を解除しない」を選択してください。

続いて、携帯電話で操作します。

- 5 F-LINKを起動し、「ダイレクト送信」を選択します。

Point

- ▶ 携帯電話の操作については、携帯電話のマニュアルをご覧ください。

- 6 送信するパソコンとファイルを選択し、送信します。

続いて、パソコンで操作します。

- 7 「ファイルを受信しました。」と表示されたら「OK」をクリックします。

Point

- ▶ ファイルをダブルクリックすると、ファイルが開いて内容を確認することができます。
- ▶ 受信したデータを保存しておきたいときは、「保存」をクリックして任意の場所に保存してください。
- ▶ 「受信データ」欄にあるデータを削除する場合は、データを選択し、「削除」をクリックしてください。

■「データ共有 / 取込」について

データを共有することは、「データ共有 / 取込」を使ってもできます。「データ共有 / 取込」は、F-LINK 対応のパソコンや携帯電話から直接データの取り込みができます。詳しい使い方については、F-LINK のヘルプをご覧ください。

- 「データ共有 / 取込」で共有しているフォルダーが共有相手から読み取りできないときは、次の手順に従って、設定を変更してください。

1. (スタート)▶「コントロールパネル」▶「インターネットとネットワーク」の「ネットワークの状態とタスクの表示」の順にクリックします。「ネットワークと共有センター」ウィンドウが表示されます。
2. 「共有の詳細設定の変更」をクリックします。
3. 「パスワード保護共有」の「パスワード保護の共有を無効にする」の を にしてください。一度設定すると、次回以降設定を変更する必要はありません。

●「データ共有 / 取込」で携帯電話の共有フォルダーを開くまでに時間がかかる場合や読み込みに失敗する場合は、次の設定を変更してください。

1. 「Internet Explorer」を起動して、「ツール」▶「インターネット オプション」の順にクリックします。
2. 「接続」の「LAN の設定」をクリックします。
3. 「設定を自動的に検出する」および「LAN にプロキシサーバーを使用する」の をクリックして にしてください。

お手入れ

このパソコンを快適にお使いいただくための、日ごろのお手入れについて説明します。

警告



- 感電やけがの原因となるので、お手入れの前に、次の事項を必ず行ってください。
 - ・ パソコン本体の電源を切り、AC アダプタとバッテリーを取り外してください。
 - ・ プリンターなど、周辺機器の電源を切り、パソコン本体から取り外してください。
- 清掃するときは、清掃用スプレー（可燃性物質を含むもの）を使用しないでください。故障・火災の原因となります。

パソコン本体やキーボードのお手入れ

- パソコン本体、ワイヤレス TV ユニット（ワイヤレス TV 対応機種のみ）、およびマウスなどの汚れを取る場合
 - ・ 爪や指輪などで傷を付けないように注意してください。
 - ・ OA クリーニング用のクロスや不織布などの乾いた柔らかい布を使って軽く拭き取ってください。
 - ・ 汚れがひどい場合は、水または水で薄めた中性洗剤を含ませた布を固く絞って拭き取り、中性洗剤を使用した場合は、水に浸した布で拭き取ってください。また、拭き取るときは、パソコン本体、ワイヤレス TV ユニット（ワイヤレス TV 対応機種のみ）、およびマウスに水が入らないよう十分に注意してください。
 - ・ シンナーやベンジンなど揮発性の強いものや、化学ぞうきん、清掃用スプレー（可燃性物質を含むもの）は絶対に使わないでください。

- キーボードのキーとキーの間のほこりを取る場合
 - ・ゴミは吹き飛ばして取らないでください。キーボード内部にゴミが入り、故障の原因となる場合があります。また、掃除機などを使って、キーを強い力で引っ張らないでください。
 - ・ほこりなどを取る場合は、柔らかいブラシなどを使って軽くほこりを取り除いてください。そのとき、毛先が抜けやすいブラシは使用しないでください。キーボード内部にブラシの毛などの異物が入り、故障の原因となる場合があります。
- マウスのお手入れを行う場合は、マウスを取り外してください。
- リモコンのお手入れを行う場合はあらかじめ乾電池を取り出してください（ワイヤレス TV 対応機種のみ）。
- ワイヤレス TV ユニットのお手入れを行う場合は、AC アダプタとアンテナケーブルを取り外してください（ワイヤレス TV 対応機種のみ）。

液晶ディスプレイのお手入れ

- 液晶ディスプレイの背面を手で支えてください。パソコンが倒れるおそれがあります。
- OA クリーニング用のクロスや不織布などの乾いた柔らかい布かメガネ拭きを使って軽く拭き取ってください。水や中性洗剤を使用して拭かないでください。
- 市販のクリーナーや化学ぞうきんを使うと、成分によっては、画面の表面のコーティングを傷めるおそれがあります。次のものは、使わないでください。
 - ・アルカリ性成分を含んだもの
 - ・界面活性剤を含んだもの
 - ・アルコール成分を含んだもの
 - ・シンナーやベンジンなどの揮発性の強いもの
 - ・研磨剤を含むもの
- 爪や指輪などで傷を付けないように注意してください。
- 液晶ディスプレイの表面を固いものでこすったり、強く押しついたりしないでください。破損するおそれがあります。

CD/DVD ドライブのお手入れ

市販のクリーニングディスクやレンズクリーナーを使うと、逆にゴミを集めてしまい、CD/DVD ドライブのレンズが汚れてしまう場合があります。故障の原因になりますので絶対に使わないでください。うまく読み取れない場合には、ディスクの指紋、ほこりなどの汚れを拭き取ることで改善されることがあります。拭き取り方法はディスクの種類により異なります。詳しくはディスクの説明書／レーベルなどをご覧ください。

空冷用通風路のお手入れ

このパソコンは、性能を維持するために放熱用のファンを内蔵していますが、ご利用の環境によって通風路や、パソコン内部の空気の流れがさえぎられ、高温になると、本来の性能を発揮できなくなる場合があります。

■「お手入れナビ」について

このパソコンには、パソコン本体のお手入れ時期を通知するソフトウェア「お手入れナビ」がインストールされています。「お手入れナビ」は、定期的にお手入れ時期を通知したり、吸気孔、排気孔などにほこりがたまっている可能性があるときにお手入れ時期を通知したりします。なお、このパソコンご購入時には、定期的な通知が無効になっています。

ここでは、次の内容について説明します。

- 定期的なお手入れ時期の通知を有効にする方法
- 「お手入れナビ」が表示するメッセージと、メッセージが表示されたときの対処方法

ほこりの堆積量は、お使いの環境によって異なります。1ヶ月に1度程度お手入れをしてください。

□定期的なお手入れ時期の通知を有効にする

定期的に「お手入れナビ」からお手入れ時期がきたことを通知させる場合は、次の操作をしてください。

- 1 (スタート) ▶ 「すべてのプログラム」 ▶ 「お手入れナビ」 ▶ 「お手入れナビの設定」の順にクリックします。

「お手入れナビの設定」ウィンドウが表示されます。

- 2 「定期的なお手入れ時期をお知らせする」の をクリックして にし、「OK」をクリックします。



(画面は機種や状況により異なります)

□「お手入れナビ」が表示するメッセージ

- 「パソコンの内部や通風孔のお手入れの時期が来ました。」という画面が表示された場合

定期的なお手入れ時期がくると、画面右下に「大切なお知らせです。こちらをクリックして、詳細をお確かめください。」という画面が表示されたり、画面右下の通知領域に (DustSolution) が表示されたりします。この場合は、次の手順で操作してください。

- 1 作業中のデータを保存し、ソフトウェアを終了します。
- 2 画面右下の通知領域に (DustSolution) が表示されている場合は、 (DustSolution) をクリックします。
- 3 「大切なお知らせです。こちらをクリックして、詳細をお確かめください。」をクリックします。「大切なお知らせ」ウィンドウが表示されます。

- 4 「今すぐお手入れをする」の をクリックして にし、「次へ」をクリックします。

「お手入れの手順」ウィンドウが表示されます。

- 5 画面のメッセージをよく読んでから、「今すぐ清掃をする」をクリックします。

パソコン本体の電源が切れたら、パソコン本体のお手入れをしてください。

●警告メッセージが表示された場合

吸気孔、排気孔にほこりがたまっていたり、ふさいでいたりする可能性がある場合や、パソコンのCPUファンが正しく動作していない場合に、次の警告メッセージが表示されます。

- ・「パソコン内部の空気の流れがさえぎられ、高温になっています。」
- ・「パソコンのCPUファンが正しく動作していません。」

警告メッセージが表示された場合は、作業中のデータを保存し、ソフトウェアを終了してから、画面の指示に従って操作してください。

■空冷用通風路をお手入れをするうえでの注意

- 十分に換気してください。
清掃時には、ほこりなどを口や鼻から吸い込まないように、窓を開けたり、換気扇を回したりするなどして、十分に換気してください。
- 洗剤は使用しないでください。
- エアダスターなどの清掃用スプレー（可燃性物質を含むもの）を使用しないでください。
- ほこりを取り除くときは、プラスチック製の楊子や歯間ブラシなどをお使いください。
金属などの硬いものや、木製の折れやすいものなどを使うと故障の原因となります。
- 清掃時に破損した場合、保証期間にかかわらず修理は有償となります。取り扱いについては、充分ご注意ください。
- 静電気を放電してください。
パソコン本体内部は、静電気に対して非常に弱い部品で構成されており、掃除機の吸引口や人体にたまった静電気によって破壊される場合があります。パソコン本体内部のお手入れをする前に、一度金属質のものに手を触れたり金属質のものに掃除機の吸引口先端を触れさせたりして、静電気を放電してください。

■清掃方法

- 装置内部には高温になる部分があります。
空冷用通風路のお手入れを行うときは、パソコン本体の電源を切ってしばらくしてから行ってください。やけどの原因になることがあります。

- 1 パソコン本体の電源を切り（→ P.55）、ACアダプタを取り外します。
- 2 液晶ディスプレイを閉じ、パソコン本体を裏返します。
液晶ディスプレイを閉じる場合は、文房具などをはさまないようにして静かに閉じてください。
- 3 内蔵バッテリーパックを取り外します。
- 4 ダストカバーを取り外します。
①ツメを矢印の方向に押しながら、②ダストカバーを取り外します。

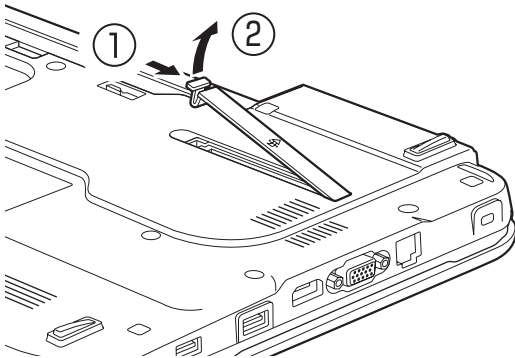

（これ以降のイラストは機種や状況により異なります）

- 5 ダストカバーと空冷用通風路を清掃します。

ダストカバーと空冷用通風路のほこりを取り除いてください。

金属部分を傷つけないように注意してください。

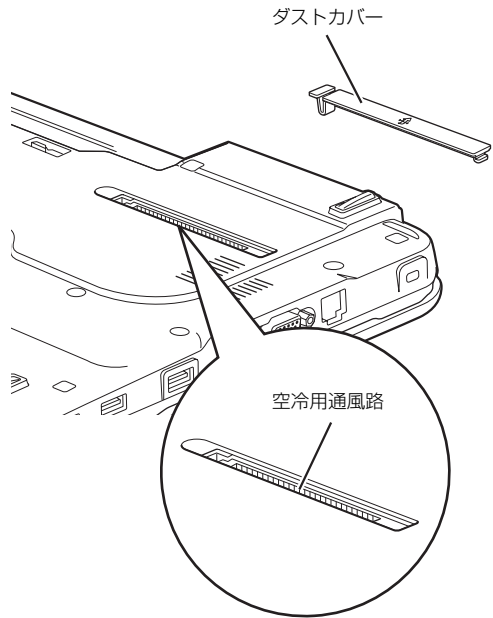

6 ダストカバーを取り付けます。

ダストカバーをツメのない側から差し込み、カチッと音がするまでしっかりはめこみます。
ダストカバーを取り外したまま使用しないでください。取り外したまま使用すると、故障の原因となります。

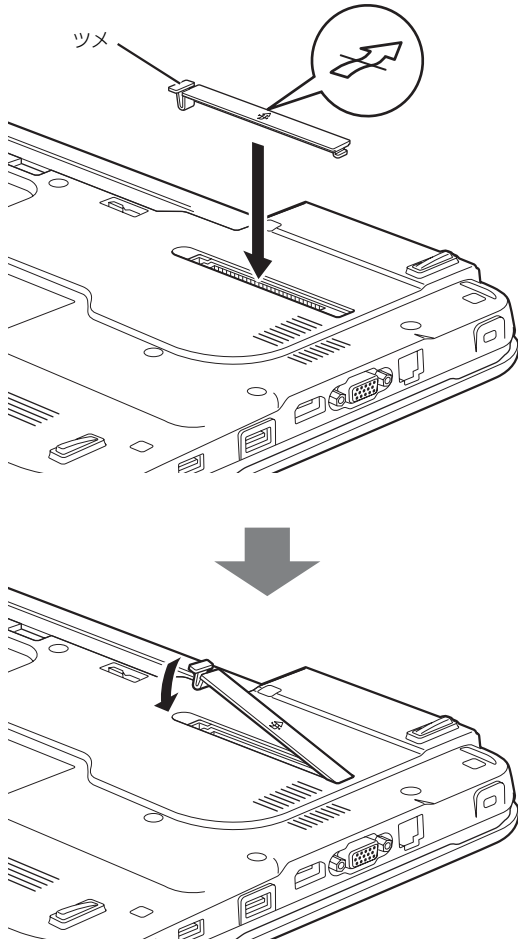

7 内蔵バッテリーパックを取り付けます。

バックアップナビ

Windows が起動しなくなった場合や、データを誤って紛失してしまった場合に備え、大切なデータのコピーを保存しておくことを「バックアップ」といいます。バックアップは大変重要ですので、忘れずに行うようにしてください。

このパソコンは「バックアップナビ」というバックアップツールを搭載しています。

バックアップナビの機能

2種類のバックアップ方法を組み合わせて効率的にバックアップをとりましょう。

■日々作成するデータをバックアップ

デジカメで撮った写真や、作成した文書などは定期的にバックアップしましょう。

「バックアップナビ」では、マイドキュメントやマイピクチャなどのそれぞれのユーザーが持っているフォルダーのデータを「マイデータ」と呼んでいます。「バックアップナビ」では「マイデータ」をまとめて簡単にバックアップできます。

詳しくは「マイデータ」(→ P.109) をご覧ください。

自動バックアップ

「マイデータ」を定期的にバックアップするよう設定できます。「毎日」または「週に1回」など設定しておく、忘れずにバックアップできて便利です。

●ご利用になるうえでの注意

- ・LIFEBOOK の場合、液晶ディスプレイは開いた状態でお使いください。
- ・テレビチューナー搭載機種の場合、テレビ番組の視聴、録画中はバックアップしないでください。

この他にも、いくつか注意していただきたい点があります。「自動バックアップの変更」画面右上の  をクリックし、表示されるヘルプの注意事項をよく読んでから設定してください。

■Cドライブをまるごとバックアップ

トラブルに備えて、パソコンが快適に使用できている状態をまるごとバックアップしましょう。

「バックアップナビ」ではCドライブをまるごとバ

ックアップできます。パソコンのセットアップが完了した後、およびインターネットやメールなどパソコンの設定を変更した後にバックアップすることをお勧めします。

詳しくは「パソコンの状態」(→ P.114) をご覧ください。

バックアップナビをお使いになるうえでの注意事項

■すべてのデータのバックアップ／復元を保証するものではありません

すべてのデータの保存／復元を保証するものではありません。また著作権保護された映像(デジタル放送の録画番組など)や音楽などは保存／復元できない場合があります。

■管理者権限を持つユーザーアカウントで

Windows にログオンしていることを確認してください

管理者権限を持たない「標準ユーザー」で Windows にログオンしている場合は、「ユーザーアカウント制御」ウィンドウで管理者権限を持つユーザーアカウントのパスワードを入力してバックアップしてください。

■「バックアップナビ」以外のソフトウェアはすべて終了させてください

■DドライブにバックアップしたデータはDVDなどのディスクや外付けハードディスクなどにコピーしてください

パソコンが故障したときは、Dドライブにバックアップしたデータも含め、ハードディスクのすべてのデータが使えなくなる可能性があります。

■「トラブル解決ナビ」以外で領域を変更した場合は、「バックアップナビ」はお使いになれません

市販のソフトウェアなどでハードディスクの領域設定を行った場合は「バックアップナビ」はお使いになれません。

「バックアップナビ」を使える状態にするには、「リカバリ領域を復元する」(→ P.175) をご覧になり、「全ドライブをご購入時の状態に戻す」を実行してください。

■このパソコンにバックアップした場合、他のパソコンには復元できません

バックアップしたデータを復元できるのは、このパソコンの C ドライブのみです。

■スリープや休止状態にしないでください

バックアップ／復元や、バックアップデータをディスクにコピー中にスリープや休止状態などの省電力状態にすると、データが正常に書き込まれなくなります。パソコンを省電力状態にする操作はしないでください。

■ディスクにコピーする場合の注意事項

- データを書き込めるディスクは、DVD-R、DVD+R、DVD+RW、DVD-RW、DVD+R DL です。Blu-ray Disc 対応機種では、BD-R、BD-R DL、BD-RE、BD-RE DL もお使いになれます。BDXL™対応 Blu-ray Disc ドライブ搭載機種では BD-R XL もお使いになれます。
- 未使用のディスク、またはディスクの消去を行った再利用のディスクをお使いください。ディスクの消去を行う場合は、Windows 7 の機能を使わず、「Roxio Creator」の「クイック消去」か「完全消去」機能をお使いください。
- CD/DVD ドライブのない機種の場合、ディスクに書き込み可能な USB 接続の外付けドライブが必要です。「スーパーマルチドライブユニット (FMV-NSM53)」をお勧めします。操作を開始する前にあらかじめ接続することをお勧めします。
- DVD などのディスクに書き込むには、「Roxio Creator」が必要です。「Roxio Creator」はこのパソコンに用意されています。「Roxio Creator」を削除すると、書き込みができなくなります。

マイデータ

バックアップ／復元できる項目

- ユーザーのデータ
ライブラリに登録されているデータがバックアップされます。
 - ・マイドキュメント
 - ・マイビデオ
 - ・マイピクチャ
 - ・マイミュージック
- 自分で指定したフォルダー

「マイデータ」の注意事項

■次のデータは、バックアップできません

- 著作権保護された音楽データ、映像データ
デジタル放送の録画番組、インターネット上の音楽配信サイトからダウンロードしたファイルなど、著作権保護された映像データや音楽データなどはバックアップ／復元できない場合があります。著作権保護された音楽データ、映像データのバックアップ／復元については、お使いのソフトウェアのマニュアルやヘルプをご覧ください。
- テレビ番組を録画したデータ
容量が大きいため、個別に DVD などのディスクにバックアップすることをお勧めします。

「マイデータ」をバックアップする

- 1  (スタート) ▶ 「すべてのプログラム」 ▶ 「バックアップナビ」 ▶ 「バックアップナビ」の順にクリックします。
- 2 「ユーザーアカウント制御」ウィンドウが表示されたら、「はい」をクリックします。
「続行するには管理者アカウントのパスワードを入力して、[はい] をクリックしてください。」と表示されている場合は、そのアカウントのパスワードを入力してから「はい」をクリックします。

3 「バックアップナビ」の概要を説明するウィンドウが表示されたら、「次へ」をクリックします。



4 次の画面の操作をします。



- ① 「バックアップする」タブをクリックします。
- ② 「マイデータ」をクリックします。

5 ① 「バックアップ開始」をクリックします。

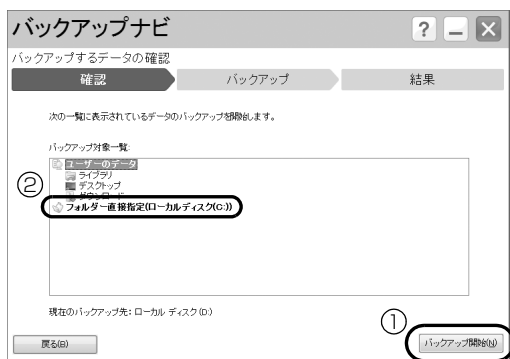

Point

- ▶ ② 「フォルダー直接指定」には自分で追加したフォルダーが表示されます。ユーザーのデータ以外にバックアップしたいフォルダーがある場合、「マイデータ」をバックアップする前に「管理」タブから追加してください。

6 「バックアップの完了」画面が表示されたら次の操作をします。



- ① 「バックアップ結果」を確認します。
 - ② コメントを記入します。
 - ③ 「完了」をクリックします。
- 手順 4 の画面に戻ります。

これで「マイデータ」のバックアップは完了です。

「マイデータ」のバックアップデータをコピーする

ここではDドライブにバックアップしたデータをディスクにコピーする手順を紹介します。コピー元やコピー先に他の媒体を選択する場合は画面の指示に従ってください。

1 バックアップナビを起動します。

「マイデータ」をバックアップする(→ P.109)の手順 1～3 を行ってください。

2 次の画面の操作をします。



- ① 「管理」タブをクリックします。
- ② 「マイデータ」をクリックします。

3 「コピーする」をクリックします。



4 コピー元を選択します。

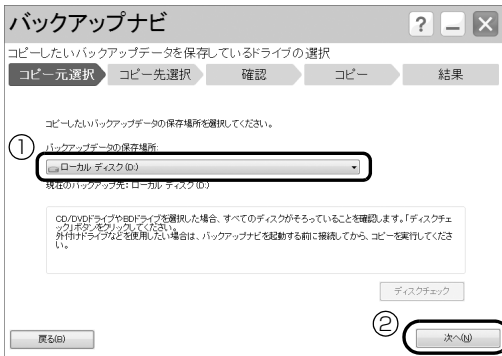

- ① 「バックアップデータの保存場所」で「ローカルディスク (D:)」を選択します。
- ② 「次へ」をクリックします。

5 コピー先を選択します。



- ① 「コピー先ドライブ」で「BDドライブ」または「DVDドライブ」を選択します。
 - ② 「ディスクの種類」ではお使いになるディスクの種類を選択します。
 - ③ 「次へ」をクリックします。
- 6** 内容を確認して「コピー開始」をクリックします。

7 内容を確認して「OK」をクリックします。

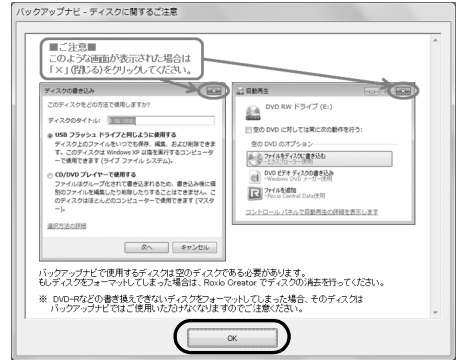

- 8** 「○枚目のディスクを書き込みます。」というメッセージが表示されたら、用意したディスクのレーベル面に画面に指示されたレーベル名を記入します。○は作成するディスクが何枚目か表示されます。レーベル面に記入するときは、ボールペンや鉛筆などの先の硬いものは使わないでください。ディスクに傷が付くおそれがあります。

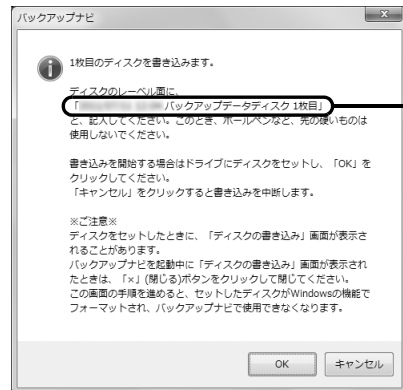

- 9** 記入したディスクをセットし、ディスクが認識されるまで 10 秒ほど待ちます。



- ▶ ディスクをセットしたとき、「自動再生」または「ディスクの書き込み」というウィンドウが表示されることがあります。ウィンドウ右上の  をクリックすると、そのまま操作を続けることができます。

10 「OK」をクリックします。

ディスクへの書き込みが始まります。完了するまでしばらくお待ちください。書き込みが完了すると、CD/DVD ドライブが開きます。

11 ディスクを取り出します。

- 「DドライブのバックアップデータをEドライブにコピーしました」というメッセージが表示された場合（ドライブ名はコピー先のドライブ名が表示されます）

手順 12 に進んでください。

- 「〇枚目のディスクを書き込みます。」というメッセージが表示された場合

手順 8 に戻ってください。

12 「完了」をクリックします。

手順 3 の画面に戻ります。

これで「マイデータ」のバックアップデータのコピーは完了です。

「マイデータ」を復元する

重要

- ▶ バックアップしたときから復元するまでの間に、バックアップしたファイルを変更したり、新しくファイルを作ったり、設定を変更すると、その内容はバックアップされていません。そのまま復元すると、バックアップした時点でのファイルや設定内容が復元されるので、その間に変更した設定や内容はすべて消えてしまいます。十分に注意してください。
- ▶ 複数のユーザーでパソコンをお使いの場合は、バックアップしたときと同じユーザー名で復元してください。バックアップしたときと違うユーザー名では正常に復元できない可能性があります。

1 バックアップナビを起動します。

「マイデータ」をバックアップする（→ P.109）の手順 1～3 を行ってください。

2 復元したいバックアップデータが、外付けのハードディスクや USB メモリにある場合は、接続します。

3 次の画面の操作をします。



① 「復元する」タブをクリックします。

② 「マイデータ」をクリックします。

4 次の画面の操作をします。



① 「バックアップデータの保存場所」で復元したいバックアップデータを保存しているドライブまたは「BD ドライブ」、「DVD ドライブ」を選択します。

② 「BD ドライブ」または「DVD ドライブ」を選択した場合はディスクが揃っていることを確認します。「ディスクチェック」をクリックし、画面の指示に従って操作してください。ディスクの確認を終えた後、③ 「次へ」がクリックできるようになります。

③ 「次へ」をクリックします。

5 復元するデータを選択します。



- ① 「バックアップデータ一覧」で復元したいバックアップデータを選択します。
- ② 「マイデータ」にユーザーごとのデータを指定している場合、「他のユーザーの一覧」に表示されているユーザーのデータも復元するかどうかを指定します。自分以外のユーザーのデータも復元したい場合に、チェックします。
- ③ 「次へ」をクリックします。

6 手順 4 で「BD ドライブ」または「DVD ドライブ」を選択した場合は、画面に指定されたディスクをセットし、「OK」をクリックします。

1 枚目の場合は手順 4 で既にセットしています。複数枚のディスクから復元する場合は、この後、画面の指示に従って指定されたディスクをセットして操作を進めてください。

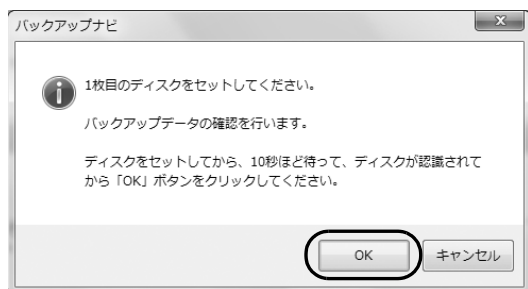

7 内容を確認し、「復元開始」をクリックします。

8 「この場所には同じ名前のファイルが既にあります。」と表示されたら、①「以降、同じ処理を適用する」にチェックし、②「復元する」をクリックします。

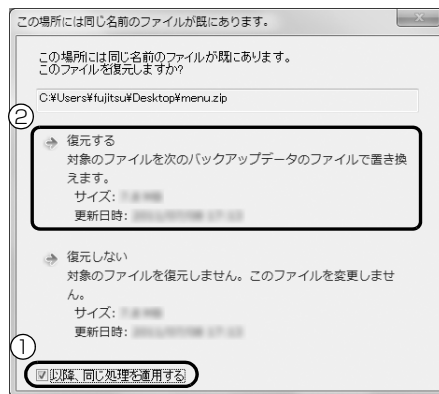

9 「復元の完了」の画面が表示されたら、「完了」をクリックします。

手順 3 の画面に戻ります。

ディスクがセットされている場合は取り出します。

これで「マイデータ」の復元は完了です。

パソコンの状態

ハードディスクのCドライブをまるごとバックアップします。パソコンにトラブルが発生した場合、Cドライブをまるごとバックアップしたときの状態に戻すことができます。

「パソコンの状態」の注意事項

■パソコンに不具合が起こっているときは、「パソコンの状態」をバックアップしないでください
「パソコンの状態」をバックアップすると、パソコンのCドライブをそのままの状態で保存するため、不具合も保存されてしまい、復元時に不具合も復元してしまいます。

■保存先の容量を確認してください

「パソコンの状態」のバックアップデータは、前回のバックアップデータを上書きすることなく、バックアップするごとに新規で作成されます。Cドライブで使用している容量より保存先の容量が少ない場合は、「パソコンの状態」のバックアップはできません。不要になったバックアップデータは削除してください(→P.120)。

「パソコンの状態」をバックアップする場所

「パソコンの状態」をバックアップする場所を選択できます。また、作成した「パソコンの状態」のバックアップデータをDVDなどのディスクや外付けハードディスクにコピーできます。

■Dドライブ

外部のドライブなどを接続する手間がなく簡単に「パソコンの状態」のバックアップ、復元できます。ただし、次の場合は、Dドライブのバックアップも含めハードディスクのすべてのデータが使えなくなります。そのような場合に備え、このパソコンのハードディスク以外の場所にバックアップデータをコピーすることをお勧めします。

- ハードディスクの領域を変更したとき
(LIFEBOOK NH77/ED および LIFEBOOK SH76/E を除く)

ハードディスク全体のファイルが削除されてしまうため、Dドライブに作成した「パソコンの状態」のバックアップデータも削除されます。領域変更する場合は、あらかじめパソコンのハードディスク以外にバックアップをコピーしてください。

- このパソコンが故障したとき

パソコンが故障したときは、Dドライブに作成した「パソコンの状態」のバックアップデータも含め、ハードディスクのすべてのデータが使えなくなる可能性があります。

■DVDなどのディスク

DVDなどのディスクに直接「パソコンの状態」をバックアップできません。いったんDドライブか外付けハードディスクかネットワーク上のドライブにバックアップをとり、その後「バックアップナビ」をお使いになりDVDなどのディスクにコピーしてください。

重要

- ▶ 必要なディスクの枚数は「パソコンの状態」のバックアップデータの容量やディスクの容量により異なります。
- ▶ 「パソコンの状態」のバックアップデータを書き込んだDVDなどを使って、パソコンを起動することはできません。

■外付けハードディスク、USBメモリ

直接「パソコンの状態」をバックアップできます。外付けハードディスクはUSB接続のものを用意してください。USB接続以外の接続方式では正常に動作しない場合があります。

重要

- ▶ 「パソコンの状態」をバックアップ、および復元する場合、「バックアップナビ」起動時に外付けハードディスクやUSBメモリを接続しないでください。
 - ・外付けハードディスクなどの外部記憶装置を接続したまま「パソコンの状態」のバックアップ、および復元を開始すると、大切なデータを壊してしまう可能性があります。
 - ・外付けハードディスクやUSBメモリは、「バックアップナビ」起動後に、画面の指示に従って接続してください。
- ▶ メモリーカードなどのその他の外部記憶装置は、必ずパソコンから取り外した状態で操作してください。

■ネットワーク上のドライブ

直接「パソコンの状態」をバックアップできます。ネットワークの知識が必要です。別のパソコンの共有フォルダーに、「パソコンの状態」をバックアップしたり、そこから復元したりできます。ネットワーク上のドライブを使う方法は、「AzbyClubサポート」(→ P.126)で紹介しています。「AzbyClubサポート」でQ&Aナンバー「4409-3381」を検索してご覧ください。

「パソコンの状態」をバックアップする

1 バックアップナビを起動します。

「マイデータ」をバックアップする(→ P.109)の手順 1 ~ 3 を行ってください。

2 次の画面の操作をします。



- ① 「バックアップする」タブをクリックします。
- ② 「パソコンの状態」をクリックします。

3 次の画面の操作をします。

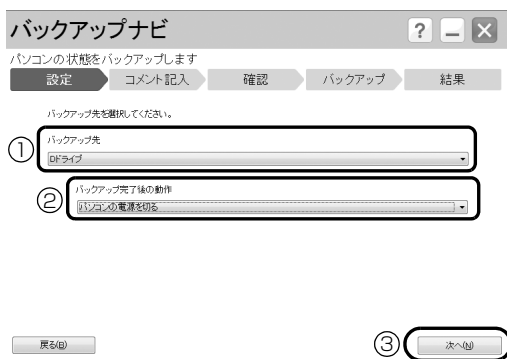

- ① 「Dドライブ」または外付けハードディスクなどにバックアップする場合は「その他のドライブ」を選択します。バックアップ先の外付けハードディスクなどは後で接続します。

- ② Dドライブを選択した場合に表示されます。「パソコンの電源を切る」または「再起動する」を選択します。
- ③ 「次へ」をクリックします。

4 コメント入力域に、「パソコンの状態」のバックアップデータに付けるコメントを入力し、「次へ」をクリックします。

いつの時点の「パソコンの状態」かがわかるように、コメントを入力してください。

- 例) ・セットアップ直後
・光ファイバーに設定変更

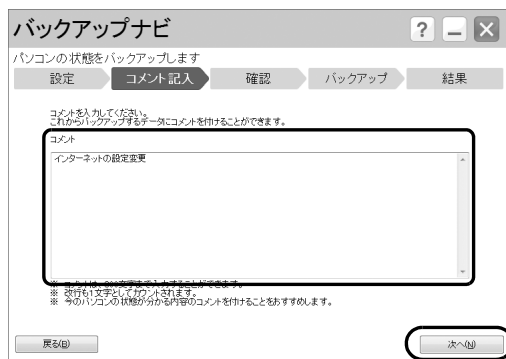

5 内容を確認して「次へ」をクリックします。

6 「OK」をクリックします。

■Dドライブにバックアップする場合

再起動して、「パソコンの状態」をバックアップし電源が切れます。これで、バックアップは完了です。

Point

- ▶ バックアップ先にDドライブを選択した場合、バックアップ後初めてWindowsを起動したとき、バックアップの結果が表示されます。「完了」をクリックすると画面が閉じます。

- ▶ ここで作成した「パソコンの状態」のバックアップデータはデータの一覧に「New」と表示されています。



- その他のドライブにバックアップする場合
手順 7 に進んでください。

- 7 「「パソコンの状態のバックアップデータ」作成」という画面が表示されたら、パソコンの USB コネクタに外付けハードディスクや USB メモリを接続し、認識されるまで 10 秒ほど待ってから、「保存先選択」をクリックします。



- 8 次の画面の操作をします。



(画面は機種や状況により異なります)

- ① 保存先のドライブを選択します。
- ② 「次へ」をクリックします。

- 9 「次へ」をクリックします。

- 10 「実行」をクリックします。

「パソコンの状態」のバックアップが始まります。しばらくお待ちください。終了までの時間表示が増えることがあります。これは、途中で終了時間を計算し直しているためです。完了すると「「パソコンの状態のバックアップデータ」が作成されました。」と表示されます。

Point

- ▶ ここで作成した「パソコンの状態」のバックアップデータはデータの一覧に「NEW」と表示されています。

- 11 「OK」をクリックします。

パソコンが再起動します。

これで、指定したドライブに「パソコンの状態」がバックアップされました。

「パソコンの状態」のバックアップデータをコピーする

D ドライブなどに作成した「パソコンの状態」のバックアップデータは DVD などのディスクや外付けハードディスクなどにコピーできます。

Point

- ▶ 外付けハードディスクや USB メモリにコピーする場合は、「バックアップナビ」を起動する前に接続してください。

- 1 バックアップナビを起動します。

「マイデータ」をバックアップする」(→ P.109)の手順 1 ~ 3 を行ってください。

2 次の画面の操作をします。

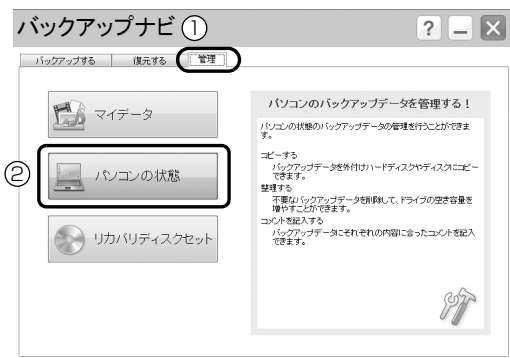

- ① 「管理」タブをクリックします。
- ② 「パソコンの状態」をクリックします。

3 「コピーする」をクリックします。



4 コピー元を選択します。



- ① 「バックアップデータの保存場所」で「ローカルディスク (D:)」を選択します。
- ② 「バックアップデータ一覧」でコピーをとるバックアップをクリックします。
- ③ 「次へ」をクリックします。

5 コピー先を選択します。

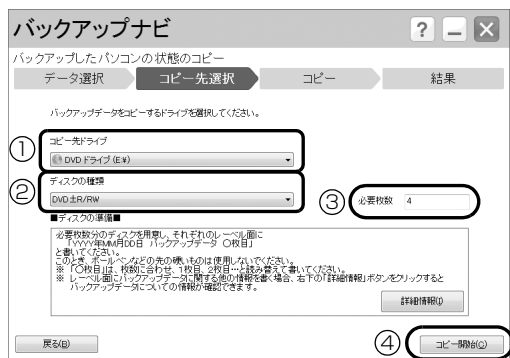

■ DVD ドライブ以外にコピーする場合

- ① 「コピー先ドライブ」で、コピー先のドライブを選択します。
- ④ 「コピー開始」をクリックします。
手順 10 に進んでください。

■ DVD ドライブまたは BD ドライブにコピーする場合

- ① 「コピー先ドライブ」で「DVD ドライブ」または「BD ドライブ」を選択します。
- ② 「ディスクの種類」でお使いになるディスクの種類を選択します。
- ③ 必要枚数分のディスクを用意し、それぞれのラベル面に「YYYY 年 MM 月 DD 日 バックアップデータ ○枚目」と記入します。(YYYY 年 MM 月 DD 日にはバックアップした年月日を記載します。)
ラベル面に記入するときは、ボールペンや鉛筆などの先の硬いものは使わないでください。ディスクに傷が付くおそれがあります。
- ④ 「コピー開始」をクリックします。
手順 6 に進んでください。

6 「OK」をクリックします。

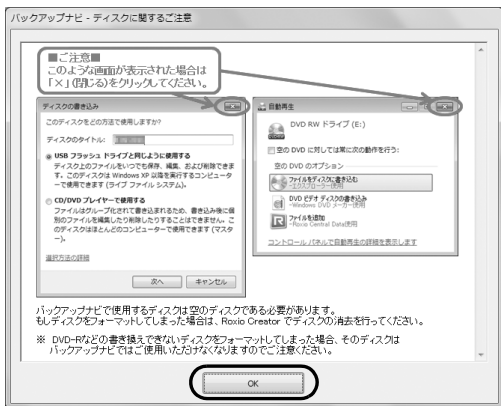

7 画面に表示された 1 枚目のディスクをセットし、認識されるまで 10 秒ほど待ってから、「OK」をクリックします。

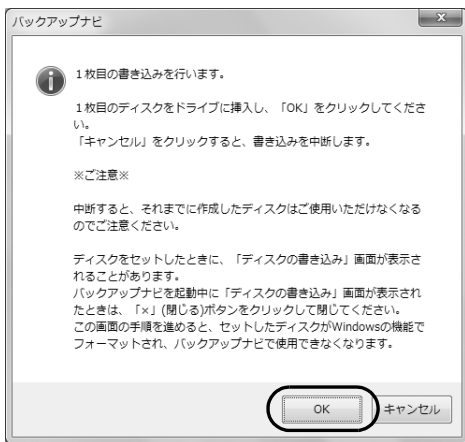

Point

▶ ディスクをセットしたとき、「自動再生」または「ディスクの書き込み」というウィンドウが表示されることがあります。ウィンドウ右上の  をクリックすると、そのまま操作を続けることができます。

ディスクへの書き込みが始まります。完了するまでしばらくお待ちください。

書き込みが完了すると、CD/DVD ドライブが開きます。

8 ディスクを取り出して、次のディスクをセットし、認識されるまで 10 秒ほど待ってから、「OK」をクリックします。

次のディスクへの書き込みが始まります。完了するまでしばらくお待ちください。

書き込みが完了すると、CD/DVD ドライブが開きます。

9 すべてのディスクにコピーできるまで手順8を繰り返します。

10 「バックアップデータのコピーを完了しました。」と表示されたら、「完了」をクリックします。

手順3の画面に戻ります。

これで「パソコンの状態」のバックアップデータのコピーは完了です。

「パソコンの状態」を復元する

Cドライブをまるごと、「パソコンの状態」のバックアップ時点に戻します。

Cドライブの現在のデータは失われてしまいます。DドライブまたはDVDなどのディスクや別の媒体などにバックアップしてください。

1 「トラブル解決ナビ」を起動します。

起動方法は「「トラブル解決ナビ」を起動する」(→P.129)をご覧ください。

2 次の画面の操作をします。

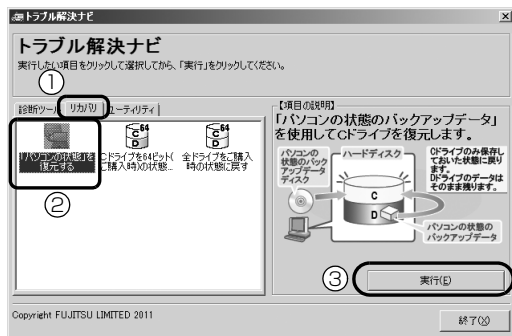

(画面は機種や状況により異なります)

① 「リカバリ」タブをクリックします。

② 「「パソコンの状態」を復元する」をクリックします。

③ 「実行」をクリックします。

「バックアップナビ」の「ご使用上の注意」の画面が表示されます。

3 画面の内容を確認し、次の操作をします。

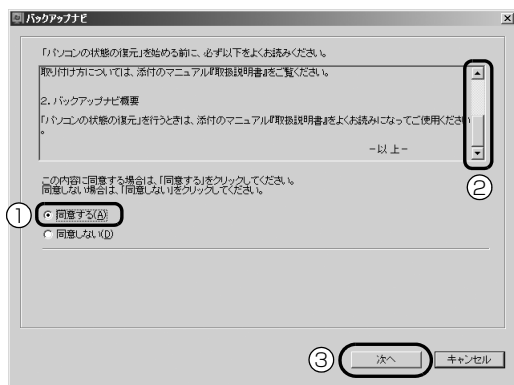

- ① 「同意する」をクリックしてに☑します。
- ② 「ご使用上の注意」を下までスクロールすると、「同意する」が選択できるようになります。
- ③ 「次へ」をクリックします。

4 復元したい「パソコンの状態」のバックアップデータを選択します。



- ① 復元する「パソコンの状態」のバックアップデータをクリックして選択します。
- ② Dドライブ以外に保存したバックアップデータを復元する場合、DVDなどのディスクをセットしたり、外付けハードディスクやUSBメモリを接続したりした後、「更新」をクリックします。「作成されているバックアップデータの一覧」に「パソコンの状態」のバックアップデータが表示されます。
- ③ 「決定」をクリックします。

Point

- ▶ DVDなどのディスクから復元する場合は、ディスクを用意し、画面の指示に従って操作してください。

- ▶ Dドライブに保存した「パソコンの状態」のバックアップデータが表示されない場合削除してしまっている可能性があります。ハードディスクの領域設定を変更した場合、CドライブのデータもDドライブのデータやバックアップデータも削除されます。(LIFEBOOK NH77/ED および LIFEBOOK SH76/E は領域設定を変更できません。)

5 「OK」をクリックします。

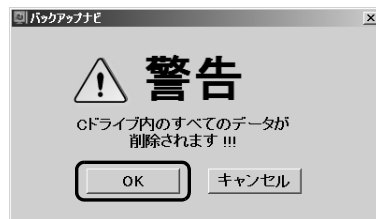

「パソコンの状態」のバックアップデータを使ってCドライブの復元が始まり、復元の進行状況を示す画面が表示されます。

6 そのまましばらくお待ちください。

終了までの残り時間は正確に表示されない場合や増える場合があります。これは途中で終了時間を計算し直しているためです。しばらくすると、「リカバリが正常に完了しました。」と表示されます。

Point

- ▶ 複数枚のDVDなどのディスクから復元する場合は、次のディスクを入れるようメッセージが表示されます。画面の指示に従って操作してください。

7 「OK」をクリックします。

パソコンが再起動します。

これで、「パソコンの状態」のバックアップデータを使った復元が完了しました。

「パソコンの状態」のバックアップデータを削除する

「バックアップナビ」の「管理」タブで、D ドライブなどに保存した「パソコンの状態」のバックアップデータを削除できます。画面の指示に従って操作してください。



- ▶ 外付けハードディスクや USB メモリに保存した「パソコンの状態」のバックアップデータを削除する場合は、「バックアップナビ」を起動する前に外付けハードディスクや USB メモリを接続してください。

ご購入時の状態に戻す必要があるか再確認

Cドライブをご購入時の状態に戻すリカバリをする、今まで作成したCドライブ内のデータや設定がすべて削除されてしまいます。そのためリカバリ後には、セットアップを行ったり、必要に応じてソフトウェアをインストールしたり、現在お使いの状態に戻すには大変手間がかかります。

通常はご購入時の状態に戻すリカバリを行う必要はほとんどありません。本当にご購入時の状態に戻す必要があるか、下の図でもう一度確認してください。

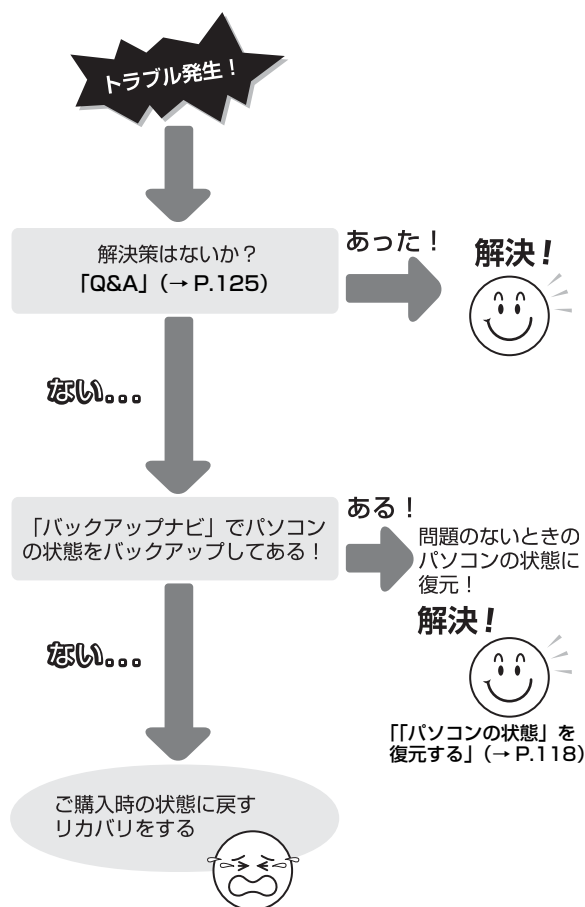

ご購入時の状態に戻すリカバリの準備

バックアップをする

リカバリを行うと、Cドライブのデータはすべて削除されます。

必要なデータはバックアップしてください。

バックアップ方法については、「バックアップ」(→ P.108)をご覧ください。

ご購入時の状態に戻すリカバリの注意

■外付けハードディスクなどの外部記憶装置は必ず取り外してください

リカバリを行う前に必ず取り外してください。外付けハードディスクなどの外部記憶装置を接続したまま操作を続けると、大切なデータを壊してしまう可能性があります。

■付属ディスプレイ、キーボード、マウス以外の周辺機器（プリンター、デジタルカメラ、スキャナーなどの装置、HDMI 出力端子、USB コネクタに接続しているすべての周辺機器）は取り外してください

セットした ExpressCard などすべて取り外してください。アンテナケーブルや LAN ケーブルなどもすべて抜いてください。接続したままだとマニュアルに記載されている手順と異なってしまう場合があります。

LIFEBOOK をお使いの場合は、マウスも取り外してください。

■メモリーカードは取り出してください

メモリーカードをセットしていると、マニュアルに記載されている手順と異なってしまう場合があります。

■ファイルコピー中は他の操作をしないでください

むやみにクリックせず、しばらくお待ちください。他の操作をすると、リカバリが正常に終了しない場合があります。

■時間に余裕をもって作業しましょう

リカバリ実行からソフトウェアのインストール終了まで、早く終了する機種でも2～3時間はかかります。半日以上は時間をとり、じっくりと作業することをお勧めします。

■機種名（品名）を確認してください

お使いのパソコンによって、作業などが異なります。まず、機種名（品名）などを確認してください。

■LIFEBOOK をお使いの方は、必ず AC アダプタを接続してください





作業中に起こる可能性のあるトラブルの解決方法

■画面が真っ暗になった





パソコンが再起動して画面が暗くなる場合は、手順に記載しています。

手順に記載がないのに、画面が真っ暗になった場合は、省電力機能が働いた可能性があります。

●ESPRIMO の場合

マウスを動かして数秒待つか、マウスのボタンを1回押してください。または、キーボードの     や **[Shift]** を押してください。

●LIFEBOOK の場合

フラットポイントの操作面に触れるか、キーボードの     や **[Shift]** を押してください。それでも復帰しない場合は、電源ボタンを押してください。

■電源が切れない

電源ボタンを4秒以上押して（（電源）に触れて電源を入れる機種では4秒以上触れて）電源を切ってください。

ディスクが必要な場合

- リカバリ領域を削除している場合、リカバリ領域が破損してしまった場合は、「リカバリディスクセット」が必要です
- ディスクがない場合や破損してしまった場合、弊社のホームページから購入できます
「リカバリディスク有償サービス」
<http://azby.fmworld.net/support/attachdisk/>
ただし、Webカスタムメイドモデルの「リカバリディスクセット」は電話で申し込んで購入してください。
「富士通パーソナル製品に関するお問い合わせ窓口」
0120-950-222（通話料無料）
- CD/DVD ドライブが搭載されていない機種でディスクを使ってリカバリする場合、ポータブル CD/DVD ドライブを用意してください
 - ・ポータブル CD/DVD ドライブは、「スーパーマルチドライブユニット（FMV-NSM53）」をお勧めします。
 - ・リカバリを開始する前のパソコンの電源が切れた状態のときに、あらかじめ接続してください。

ご購入時の状態に戻すリカバリを実行する

準備ができたならリカバリを実行します。ハードディスクのCドライブの内容がいったんすべて消去され、リカバリ領域（または「リカバリディスクセット」）からWindowsやソフトウェアがインストールされてご購入時の状態に戻ります。

Cドライブを初期状態に戻す

1 「トラブル解決ナビ」を起動します。

「「トラブル解決ナビ」を起動する」（→ P.129）をご覧ください。

2 次の画面の操作をします。

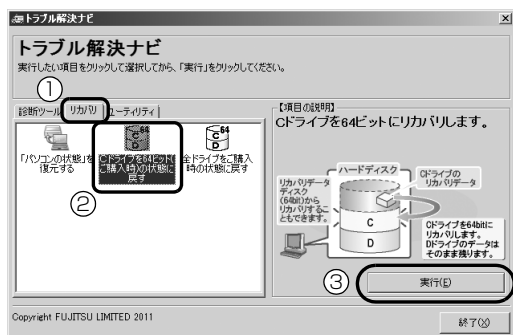

- ① 「リカバリ」タブをクリックします。
- ② 「Cドライブを64ビット（ご購入時）の状態に戻す」をクリックします。
- ③ 「実行」をクリックします。

3 「ご使用上の注意」の内容を確認し、次の画面の操作をします。

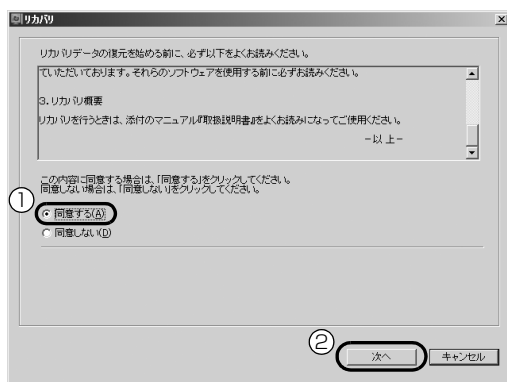

- ① 「同意する」をクリックして☉にします。
「ご使用上の注意」を下までスクロールすると、「同意する」が選択できるようになります。
- ② 「次へ」をクリックします。

Point

- ▶ ハードディスクにリカバリデータがない場合は、リカバリディスクセットを要求するメッセージが表示されます。ディスクを用意し、画面の指示に従って操作してください。

4 警告画面で、「OK」をクリックします。

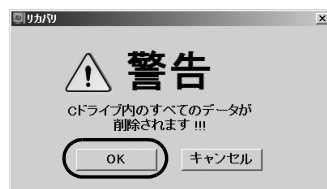

復元の進行状況を示す画面が表示され、ご購入時の状態に戻すリカバリが始まります。終了までの残り時間は正確に表示されない場合や増える場合があります。これは途中で終了時間を計算し直しているためです。

5 そのまましばらくお待ちください。

しばらくすると、「リカバリが正常に完了しました。」と表示されます。

6 「OK」をクリックします。

パソコンが再起動します。この間、画面が真っ暗になったり、画面に変化がなかったりすることがありますが、故障ではありません。「Windowsのセットアップ」画面が表示されるまで、電源を切らずに、そのままお待ちください。

Windows のセットアップをする

これで Windows がご購入時の状態に戻りました。この後、ご購入後初めて電源を入れたときと同じように、Windows のセットアップが必要です。「セットアップする」(→ P.36) をご覧になり、セットアップしてください。ただし、ユーザー登録は再度行う必要はありません。

Point

- ▶ 「Office 2010」搭載機種で、「リカバリディスク有償サービス」で購入したリカバリディスクセットを使い、ご購入時の状態に戻すリカバリを行った場合、「Office 2010」がインストールされた状態にリカバリされません。セットアップ後に「Office 2010」のパッケージを使い、インストールしてください。インストール方法についてはパッケージに同梱されている  「お使いになる前に」をご覧ください。

トラブル発生時の基本的な対処

トラブルを解決するにはいくつかのポイントがあります。トラブル発生時は次の手順に沿って、対応してください。

- 1 落ち着いて状況を確認する (→ P.125)
- 2 マニュアルで調べる (→ P.126)
- 3 インターネットで調べる (→ P.126)
- 4 「富士通ハードウェア診断ツール」を使う (→ P.127)
- 5 サポートの窓口にご相談する (→ P.129)

落ち着いて状況を確認する

トラブルが発生したときは、落ち着いて、直前に行った操作や現在のパソコンの状況を確認しましょう。

■表示されたメッセージはメモしておく
画面上にメッセージなどが表示されたら、メモしておいてください。マニュアルで該当するトラブルを検索する場合や、お問い合わせのときに役立ちます。

■パソコンや周辺機器の状況を確認する
電源が入らない、画面に何も表示されない、ネットワークに接続できない、などのトラブルが発生したら、まず次の点を確認してください。

- パソコンや周辺機器の電源など、使用する装置の電源はすべて入っていますか？
ネットワーク接続ができなくなった場合は、ネットワークを構成する機器（ハブなど）の接続や電源も確認してください。
- 電源ケーブルや周辺機器との接続ケーブルは正しいコネクタに接続されていますか？また、ゆるんだりしていませんか？
- 電源コンセント自体に問題はありますか？
他の電器製品を接続して動作するか確認してください。
- キーボードの上に物を載せていませんか？
キーが押されていると、パソコンが正常に動作しないことがあります。

このほか、「起動・終了時」(→ P.130)の「電源が入らない」、「画面に何も表示されない」もあわせてご覧ください。

■「省電力ユーティリティ」の設定を確認する
(「省電力ユーティリティ」搭載機種のみ)

「省電力ユーティリティ」を使って「省電力モード」にしている場合は、設定によってはオーディオや有線LAN、無線LANなどが使用できなくなります。また、「省電力モード」のときにCPUのパフォーマンスを下げている設定をしている場合は、動画の再生時にコマ落ちが発生することがあります。

このような場合は、「省電力ユーティリティ」の設定を確認してください。

「省電力ユーティリティ」については、 (スタート) ▶「すべてのプログラム」▶「省電力ユーティリティ」▶「ヘルプ」の順にクリックして、表示される説明をご覧ください。

 Web『補足情報』

■直前の状態に戻す

周辺機器の取り付けやソフトウェアのインストールの直後にトラブルが発生した場合は、いったん直前の状態に戻してください。

- 周辺機器を取り付けた場合は、取り外します。
- ソフトウェアをインストールした場合は、アンインストールします。

その後、製品に添付されているマニュアル、「Readme.txt」などの補足説明書、インターネット上の情報を確認し、取り付けやインストールに関して何か問題がなかったか確認してください。発生したトラブルに該当する記述があれば、指示に従ってください。

■セーフモードで起動できるか確認する

セーフモードは、Windows が正常に起動できないとき、必要最低限の機能で起動するモードです。そのためトラブルの原因を突き止めるのに適しています。起動方法は次のとおりです。

- 1 パソコン本体に外付けハードディスクなどを接続している場合は、取り外します。
- 2 パソコンの電源が入っていたら、電源を切ります。
- 3 キーボードの **[F8]** の位置を確認し、押せるように準備しておきます。
- 4 パソコンの電源を入れます。

5 FUJITSUのロゴ画面が表示されたらすぐ、**[F8]** を押します。

[F8] を軽く押しただけでは認識されない場合があります。画面が切り替わるまで何度も押してください。

6 「詳細ブートオプション」画面が表示されたら、お使いの OS が選択されていることを確認します。

Point

▶ Windows が起動してしまった場合は、**[F12]** (スタート) ▶ **[シャットダウン]** の **[再起動]** の順にクリックし、パソコンを再起動して、操作をやり直してください。

▶ 「詳細ブートオプション」画面が表示されず、Windows も起動しない場合は、電源ボタンを 4 秒以上押して電源を切り、10 秒以上待ってから、再度電源を入れて操作をやり直してください。

7 **[↑]** **[↓]** で「セーフモード」を選択し、**[Enter]** を押します。

セーフモードで起動します。

■BIOS の設定をご購入時の状態に戻す

Windows が起動しないときなど、BIOS セットアップを起動し、BIOS の設定を戻すと問題が解決できることがあります。

Point

▶ BIOS パスワードを設定していた場合、BIOS をご購入の状態に戻してもパスワードは解除されません。

1 パソコン本体に外付けハードディスクなどを接続している場合は、取り外します。

2 パソコンの電源が入っていたら、電源を切ります。

3 キーボードの **[F2]** の位置を確認します。

4 **[F2]** を押しながら、パソコンの電源ボタンを押します。

5 FUJITSU のロゴ画面が表示され、短いビーブ音が鳴ったら、**[F2]** から指を離します。

BIOS の画面が表示されます。

Point

▶ Windows が起動してしまった場合は、**[F12]** (スタート) ▶ **[シャットダウン]** の **[再起動]** の順にクリックし、パソコンを再起動して、操作をやり直してください。

▶ BIOS の画面が表示されず、Windows も起動しない場合は、電源ボタンを 4 秒以上押して電源を切り、10 秒以上待ってから、再度電源を入れて操作をやり直してください。

6 **[←]**、**[→]**、**[↑]**、または **[↓]** で「終了」または「Exit」メニュー ▶ 「標準設定値を読み込む」または「Load Setup Defaults」の順に選んで **[Enter]** を押します。

7 「はい」または「Yes」を選んで **[Enter]** を押します。

8 「変更を保存して終了する」または「Exit Saving Changes」を選んで **[Enter]** を押します。

9 「はい」または「Yes」を選んで **[Enter]** を押します。Windows が起動します。

マニュアルで調べる

このマニュアルの「よくあるトラブルと解決方法」(→ P.130) をご覧になり、発生したトラブルの解決方法がないかご確認ください。

インターネットで調べる

富士通のホームページ「AzbyClub サポート」では「Q&A」「ネットで故障診断」などのサポート情報や、「パソコン活用」「ビギナーガイド」などの活用情報、およびこのパソコンに関連したドライバーを提供しています。ドライバーをアップデートしたりインストールし直したりすることで、トラブルが解決できる場合がありますので、最新のドライバーについても、あわせてご確認ください。

■「AzbyClub サポート」

<http://azby.fmworld.net/support/>

「AzbyClub サポート」では、次のような情報を提供しています。

●Q&A、パソコン活用情報

数多くの Q&A 事例や、便利なパソコンの使い方を紹介しています。キーワードから検索したり、困っていることから調べたりすることができます。

- ウイルス・セキュリティ情報
- よくあるお問い合わせ
- 最新のドライバーやマニュアルのダウンロード

Point

- ▶「AzbyClub サポート」は「サポートナビ」を使うと簡単にアクセスすることができます。「サポートナビ」は、次のいずれかの方法で起動してください。
 - ・サポート (Support) ボタンを押します。
 - ・デスクトップにある (サポートナビ) をクリックします。
 - ・ (スタート) ▶「すべてのプログラム」▶「サポートナビ」の順にクリックします。



<http://azby.fmworld.net/webpcrepair/>

「富士通ハードウェア診断ツール」を使う

Windows が起動しなくなったときに、このパソコンのハードウェア (CPU、メモリ、ディスプレイ、ハードディスク、CD/DVD ドライブ) に問題がないか診断します。

- 「トラブル解決ナビ」から起動できます。
- パソコン本体の電源を切り、あらかじめ周辺機器を取り外しておいてください。
- 診断したいハードウェアを選択できます。
- 診断時間は 5 ~ 20 分程度です。

■「トラブル解決ナビ」の起動方法

- 1 パソコンの電源が切れた状態で、サポート (Support) ボタンを押します。メニューが表示されます。
- 2 メニューが表示されたら、 を押し、「トラブル解決ナビ」または「Recovery and Utility」を選択して、 を押します。「トラブル解決ナビ」ウィンドウが表示されます。

Point

- ▶「トラブル解決ナビ」が表示されない場合は、次のように対処してください。
 - ・BIOS の設定をご購入時の状態に戻すと解決する場合があります (→ P.126)。
 - ・市販のソフトウェアや、Windows 7 の「ディスクの管理」で領域設定を変更していると、「トラブル解決ナビ」が起動しなくなります。この場合は、「リカバリ領域を復元する」(→ P.175) をご覧になり、「全ドライブをご購入時の状態に戻す」を実行してください。



Point

- ▶「Q&A」で解決しなかった場合は、専用の受付フォームからお問い合わせいただく、メールサポートもご利用いただけます。ご利用には、ユーザー登録が必要です (→ P.142)。

□ネットで故障診断

無料で故障診断や、修理の申し込みができます。

- トラブル箇所・状況ごとに解決手順を案内
- 故障診断時には修理の概算見積金額を表示
- 引き取り修理 (パソコン修理便) 申し込み
- コールバック (ご希望日時に富士通からお電話を差し上げるサービス) 申し込み

■「富士通ハードウェア診断ツール」で診断する

- 1 「診断ツール」タブ▶「富士通ハードウェア診断ツール」の順にクリックし、「実行」をクリックします。

「富士通ハードウェア診断ツール」ウィンドウと「注意事項」ウィンドウが表示されます。

- 2 表示された注意事項をよく読み、「OK」をクリックします。

「注意事項」ウィンドウが閉じます。

- 3 診断したいアイコンにチェックが入っていることを確認し、「実行」をクリックします。

ハードウェア診断が始まります。

診断時間は通常 5 ～ 20 分程度ですが、お使いのパソコンの環境によっては、長時間かかる場合があります。

Point

- ▶ 「CD/DVD ドライブに CD-ROM または DVD-ROM をセットしてください」などと表示された場合は、お手持ちの CD や DVD をセットして「診断開始」をクリックしてください。ただし、データが書き込まれていないディスクや、コピーガードされたメディア（映画などの DVD、Blu-ray Disc、およびコピーコントロール CD など）は使用できません。
 - ▶ 診断を取りやめる場合は「スキップ」をクリックしてください。
- 4 「診断結果」ウィンドウに表示された内容を確認します。
表示された内容に従って操作を行ってください。エラーコードが表示された場合には、メモなどに控え、お問い合わせのときにサポート担当者にお伝えください。
 - 5 「診断結果」ウィンドウの「閉じる」をクリックします。
「富士通ハードウェア診断ツール」ウィンドウに戻ります。
 - 6 「終了」をクリックします。
「終了」ウィンドウが表示されます。

- 7 「はい」をクリックします。

「トラブル解決ナビ」ウィンドウに戻ります。

「診断プログラム」実行後に「富士通ハードウェア診断ツール」を使用した場合は、パソコンの電源が切れます。

Point

- ▶ Windows が起動しなくなったときは、起動メニューから起動できる「診断プログラム」を使用してもハードウェアの障害箇所を診断できます。診断時間は通常 5 ～ 20 分程度ですが、診断するパソコンの環境によっては長時間かかる場合があります。

1. BIOS の設定をご購入時の状態に戻します（→ P.126）。
2. パソコン本体に外付けハードディスクなどを接続している場合は、取り外します。
3. パソコンの電源が入っていたら、電源を切ります。
4. サポート（Support）ボタンを押します。
5. メニューが表示されたら、**[↓]**を押して、「診断プログラム」または「Diagnostic Program」を選択し、**[Enter]**を押します。
6. 「診断プログラムを実行しますか？」または「Do you want to continue?」と表示されたら、**[Y]**を押してハードウェア診断を開始します。

ハードウェア診断が終了すると、診断結果が表示されます（お使いの機種によっては、いったんパソコンが再起動した後で診断結果が表示されます）。

- ・ 診断後にエラーコードが表示された場合は、メモしておき、サポートの窓口伝えてください。

- ・ トラブルが検出されなかった場合

[Enter]を押してください。「富士通ハードウェア診断ツール」ウィンドウと「注意事項」ウィンドウが表示されます。

この後の操作については、「「富士通ハードウェア診断ツール」で診断する」（→ P.128）をご覧ください。

- ・トラブルが検出された場合
画面に表示された内容をメモなどに控え、お問い合わせのときにサポート担当者にお伝えください。その後、**[Y]** を押してパソコンの電源を切ってください。

サポートの窓口相談する

「トラブル発生時の基本的な対処」(→ P.125) 手順 1~4 でトラブル解決のための対処をした後も回復しない場合には、サポートの窓口相談してください。

■電話相談サポート (Azby テクニカルセンター)
「富士通パーソナル製品に関するお問い合わせ窓口」(→ P.151) をご覧ください。

■故障や修理に関する受付窓口
「修理サービスを利用する」(→ P.152) をご覧ください。

■パソコン修理便
「お引き取りとお届け (パソコン修理便)」(→ P.153) をご覧ください。

■ソフトウェアに関するお問い合わせ
本製品に添付されているソフトウェアは、提供会社によってお問い合わせ先が異なります。お問い合わせについては、「ソフトウェアのお問い合わせ先」(→ P.146) をご覧ください。

「トラブル解決ナビ」を起動する

■ハードディスクから起動する

- 1 パソコンの電源が切れた状態で、サポート (Support) ボタンを押します。
メニューが表示されます。
- 2 メニューが表示されたら、**[↓]** を押し、「トラブル解決ナビ」または「Recovery and Utility」を選択して、**[Enter]** を押します。
「トラブル解決ナビ」ウィンドウが表示されます。

■「トラブル解決ナビディスク」から起動する

◎「トラブル解決ナビディスク」または◎「トラブル解決ナビ&ソフトウェア&リカバリデータディスク (64 ビット版)」から「トラブル解決ナビ」を起動する方法です。パソコンを廃棄するときやリカバリ領域の削除/復元をするときなど、特別な操作をするときだけ行います。

- 1 キーボードの **[F12]** の位置を確認します。
- 2 **[F12]** を押しながら、パソコンの電源ボタンを押します。
- 3 FUJITSU のロゴ画面が表示され、短いビーブ音が鳴ったら、**[F12]** から指を離します。
起動メニューが表示されます。
「アプリケーションメニュー」または「Application Menu」が表示された場合は、**[Tab]** を押して「起動メニュー」または「Boot Menu」に切り替えます。
- 4 ◎「トラブル解決ナビディスク」または◎「トラブル解決ナビ&ソフトウェア&リカバリデータディスク (64 ビット版)」をセットします。
認識されるまで 10 秒ほど待ってから、次の手順に進んでください。
- 5 **[↓]** を押して「CD/DVD」や「CD/DVD Drive」などを選択し、**[Enter]** を押します。
- 6 そのまましばらくお待ちください。
この間、画面が真っ暗になったり、画面に変化がなかったりすることがありますが、故障ではありません。電源を切らずに、そのままお待ちください。
- 7 「トラブル解決ナビ」ウィンドウが表示されます。

■「トラブル解決ナビ」が起動しない場合の解決方法



「トラブル解決ナビ」が表示されない場合は、次のように対処してください。

- BIOS の設定をご購入時の状態に戻すと解決する場合があります (→ P.126)。
- 市販のソフトウェアや、Windows 7 の「ディスクの管理」で領域設定を変更している場合は、「リカバリ領域を復元する」(→ P.175) をご覧になり、「全ドライブをご購入時の状態に戻す」を実行してください。

よくあるトラブルと解決方法



起動・終了時

症状	考えられる原因	対処方法
電源が入らない	電源ケーブルや AC アダプタが正しく接続されていない	電源ケーブルや AC アダプタが正しく接続されているか確認してください (→ P.33)。
	バッテリー残量が少ない	AC アダプタを接続し、バッテリーを充電してください。
	バッテリーパックが正しく取り付けられていない	バッテリーパックが正しく取り付けられているか確認してください (→ P.59)。
	上記の対処で解決しない	AC アダプタと内蔵バッテリーパックをいったん取り外し、2～3分放置後、再び取り付けてください。
Scroll Lock ランプが点滅し、Windows が起動しない (AH シリーズ (AH42 シリーズを除く)、SH シリーズ、PH シリーズ (PH50 シリーズを除く) のみ)	メモリが正しく取り付けられていない	メモリが正しく取り付けられているか確認してください (→ P.97)。
	サポートしていないメモリを取り付けている	取り付けられたメモリがこのパソコンでサポートされているか確認してください (→ P.96)。
ビープ音(ブザー)が鳴る	連続して誤った BIOS パスワードを入力した	電源ボタンを 4 秒以上押して電源を切り、10 秒以上待ってから電源を入れて、操作をやり直してください。
画面に何も表示されない	外部ディスプレイのみに表示する設定になっている	[Fn] + [F10] または [Fn] + [P] を押して、表示先を切り替えてください。
	画面が暗すぎる	[Fn] + [F7] を押して、画面を明るくしてください。
	ディスプレイのバックライトが消灯している	何かキーを押してください。
	スリープや休止状態になっている	電源ボタンを押してください。
	上記の対処で解決しない	電源ボタンを 4 秒以上押して電源を切り、10 秒以上待ってから電源を入れ直してください。 なお、ハードディスクに保存されていない作業中のデータは失われます。
Windows が起動しない	周辺機器が正しく取り付けられていない	周辺機器のマニュアルをご覧ください。正しく取り付けられているか確認してください。
	Windows を正常に終了できなかった	セーフモードで起動し、パソコンを再起動してください (→ P.125)。
	上記の対処で解決しない	ハードウェアの診断を行ってください(→P.127)。

症状	考えられる原因	対処方法
電源が切れない	Windows が動いていない	次の手順で Windows を終了させてください。 ハードディスクが動作しているときに電源を切ると、ファイルが失われたり、ハードディスクが壊れたりする可能性がありますので、ご注意ください。 1. [Ctrl] + [Alt] + [Delete] を押す。 2. 画面右下の  をクリックする。
	ポインティングデバイスが使えない	次の手順で、Windows を終了させてください。 1.  を押す。 2. カーソルキーで シャットダウン を選択して、 [Enter] を押す。
	上記の対処で解決しない	電源ボタンを 4 秒以上押して、電源を切ってください。 なお、ハードディスクに保存されていない作業中のデータは失われます。
勝手に電源が入る	リモコンのパソコン電源ボタンが押されている（リモコン添付機種のみ）	リモコンを確認してください。

Point

- ▶ このパソコンには、Windows が起動しなくなったとき、C ドライブにあるお客様のデータファイル（ドキュメントや画像など）を D ドライブにコピーする「かんたんバックアップレスキュー Light」が搭載されています。
お使いになるには、「トラブル解決ナビ」を起動し（→ P.127）、「ユーティリティ」タブの「かんたんバックアップレスキュー Light」をクリックしてください。なお、操作については、表示された「必ずお読みください」をご覧ください。

症状	考えられる原因	対処方法
ソフトウェアが見つからない	—	どのソフトウェアを使えば良いかわからないときは、「@メニュー」で探すことができます(→P.93)。
ソフトウェアが動かなくなった	—	次の手順でソフトウェアを終了させてください。 なお、ソフトウェアを強制終了した場合、ソフトウェアの作業内容を保存することはできませんので、ご注意ください。 1. [Ctrl] + [Shift] + [Esc] を押す。 2. 「アプリケーション」タブをクリックする。 3. 動かなくなったソフトウェアを選択し、「タスクの終了」をクリックする。
ソフトウェアのインストールが正常に行われない	セキュリティ対策ソフトの影響を受けている	セキュリティ対策ソフトをいったん終了してから、インストールしてください。
	上記の対処で解決しない	各ソフトウェアのサポート窓口にお問い合わせください(→P.146)。
ソフトウェアがうまく動かない	同時に複数のソフトウェアを起動している	使用していないソフトウェアを終了させてください。
	ハードディスクの空き容量が少ない	不要なファイルを削除したり、ごみ箱を空にしたりして、空き容量を増やしてください。
	ソフトウェアの設定が間違っている	ソフトウェアのマニュアルやヘルプをもう一度ご覧になり、正しく設定されているか、注意事項や制限事項はないか確認してください。
	ファイアウォール機能が動作を制限している	お使いの環境に応じてファイアウォール機能の設定を変更してください。
	上記の対処で解決しない	ソフトウェアを再起動してください。
ユーザーアカウント制御画面が表示される	—	ログオンしているユーザーアカウントの種類によって、対処が異なります。 ■管理者の場合 「はい」をクリックする。 ■標準ユーザーの場合 管理者権限をもつユーザーアカウントのパスワードを入力する。
画面右下の通知領域にソフトウェアのアイコンが表示されない	ソフトウェアが起動していない	 (スタート) ▶ 「すべてのプログラム」の順にクリックし、表示されるメニューからソフトウェアを起動してください。
	アイコンが隠れている	通知領域にある  をクリックしてください。

症状	考えられる原因	対処方法
「ジェスチャーコントロール機能」ウィンドウが表示される (NH シリーズ、AH シリーズ (AH42 シリーズを除く) のみ)	ジェスチャーコントロール機能が動作している	ジェスチャーコントロール機能を使わない場合は、  をクリックして、「ジェスチャーコントロール機能」ウィンドウを閉じてください。 ジェスチャーコントロール機能について、詳しくは「取り扱い」－「ジェスチャーコントロール機能」をご覧ください。

バッテリー

症状	考えられる原因	対処方法
バッテリー残量ランプが赤色に点灯／点滅している (バッテリー残量ランプ搭載機種のみ)	バッテリー残量が少ない	AC アダプタを接続し、バッテリーを充電してください。
	正しく充電できていない	・電源を切ってから、バッテリーパックを取り付け直してください。 ・AC アダプタを接続し、バッテリーを充電してください。
	上記の対処で解決しない	バッテリーパックを交換してください (→ P.61)。
バッテリー充電／残量ランプがオレンジ色に点滅している (バッテリー充電／残量ランプ搭載機種のみ)	バッテリー残量が少ない	AC アダプタを接続し、バッテリーを充電してください。
バッテリー充電ランプがオレンジ色に点滅している (バッテリー充電ランプ搭載機種のみ)	バッテリーの保護機能が働き、充電を休止している	しばらくそのままお待ちください。自動的に充電を再開します。
バッテリー充電／残量ランプが紫色に点滅している (バッテリー充電／残量ランプ搭載機種のみ)	正しく充電できていない	・電源を切ってから、バッテリーパックを取り付け直してください。 ・AC アダプタを接続し、バッテリーを充電してください。
	バッテリーの保護機能が働き、充電を休止している	しばらくそのままお待ちください。自動的に充電を再開します。
	上記の対処で解決しない	バッテリーパックを交換してください (→ P.61)。
バッテリー充電ランプまたはバッテリー充電／残量ランプが消灯している	AC アダプタが正しく接続されていない	AC アダプタが正しく接続されているか確認してください。

症状	考えられる原因	対処方法
バッテリー駆動時間が極端に短い	バッテリーパックが寿命に達している	新しいバッテリーパックに交換してください。
バッテリーが充電されない	AC アダプタが正しく接続されていない	AC アダプタが正しく接続されているか確認してください。
	バッテリー残量が 90%以上で充電を中断した	バッテリー残量が 89%以下になるまで、バッテリーで駆動させてください。その後、AC アダプタを接続し、充電を再開してください。

ポインティングデバイス

症状	考えられる原因	対処方法
マウスポインターの動きがおかしい、または動かない	マウスが正しく動作しづらい場所を使っている	次のようなものの表面を避けて使用してください。 <ul style="list-style-type: none"> ・ 光を反射しやすいもの ・ 光沢があるもの ・ 濃淡のはっきりした柄のあるもの ・ 同じパターンが連続しているもの
	マウスのスクロールホイールを押している	スクロールホイールから指を離し、マウスの左右どちらかのボタンを押してください。
	フラットポイントが無効になっている	[Fn] + [F4] を押して、有効にしてください。
	フラットポイントの操作面が汚れている	電源を切ってから、薄めた中性洗剤を含ませた柔らかい布で汚れを拭き取ってください。
		次の手順で「マウスのプロパティ」を表示し、設定を変更してください。 <ol style="list-style-type: none"> 1.  (スタート) ▶ 「コントロールパネル」 ▶ 「ハードウェアとサウンド」の順にクリックする。 2. 「デバイスとプリンター」の「マウス」をクリックする。 Web 『補足情報』
フラットポイントが使えない	フラットポイントが無効になっている	[Fn] + [F4] を押して、有効にしてください。
スクロールパッドが使えない (スクロールパッド搭載機種のみ)	スクロールパッドが無効になっている	スクロールパッドの設定を確認してください。 Web 『補足情報』

キーボード

症状	考えられる原因	対処方法
押したキーと違う文字が入力される	Num Lockが有効になっている	[Num Lk] を押してください。
	Caps Lockが有効になっている	[CapsLock] を押してください。
	文字の入力方法が変更されている	[Alt] + [2222] (カタカナ／ひらがな) を押してください (→ P.27)。
数字が入力できない (テンキー搭載機種のみ)	Num Lockが無効になっている	[Num Lk] を押してください。
キーボードに液体をこぼしてしまっ	—	<ol style="list-style-type: none"> 1. すぐにパソコンの電源を切り、ACアダプタを取り外してください。 2. キーボードを水平にしたまま、乾いた柔らかい布で液体を拭き取ってください。 3. バッテリーパックを取り外してください。 4. 「富士通パーソナル製品に関するお問い合わせ窓口」に点検を依頼してください(→ P.146)。



文字入力

症状	考えられる原因	対処方法
入力した文字が上書きされる	上書き入力モードになっている	[Insert] を押してください。
文字が正しく入力できない	入力モードが変更されている	言語バーの入力モードを変更してください。
	テンキーモードになっている (テンキーのない機種のみ)	[Num Lk] を押してください。
	「ローマ字入力／かな入力」が変更されている	[Alt] + [2222] (カタカナ／ひらがな) を押してください (→ P.27)。

サウンド

症状	考えられる原因	対処方法
スピーカーから音が出ない	消音 (ミュート) になっている	[Fn] + [F3] を押して、スピーカーを ON にしてください (→ P.70)。
	音量が小さい	[Fn] + [F9] を押して、適切な音量にしてください (→ P.70)。
	ヘッドホンを接続している	ヘッドホンを取り外すか、ヘッドホンを接続したときの設定を変更してください。 [Web] 『補足情報』
音が割れる	音量が大きすぎる	[Fn] + [F8] を押して、適切な音量にしてください (→ P.70)。
マイクからうまく録音ができない	録音の設定が適切でない	録音の設定を確認してください。 [Web] 『補足情報』

ディスプレイ

症状	考えられる原因	対処方法
画面に何も表示されない	外部ディスプレイのみに表示する設定になっている	[Fn] + [F10] を押して、表示先を切り替えてください。
	画面が暗すぎる	[Fn] + [F7] を押して、画面を明るくしてください。
	ディスプレイのバックライトが消灯している	何かキーを押してください。
	スリープや休止状態になっている	電源ボタンを押してください。
	上記の対処で解決しない	電源ボタンを 4 秒以上押して電源を切り、10 秒以上待ってから電源を入れ直してください。 なお、ハードディスクに保存されていない作業中のデータは失われます。
画面が急に表示されなくなった	パソコンが磁気に反応し、スリープや休止状態になった	磁気の発生するものを遠ざけ、電源ボタンを押してください。
画面の表示が見にくい	画面の明るさが合っていない	[Fn] + [F7] または [Fn] + [F6] を押して、画面の明るさを調節してください。
	画質が合っていない	次の手順で画質を調節してください。 1.  (スタート) ▶ 「コントロールパネル」の順にクリックする。 2. 「ハードウェアとサウンド」▶ 「ディスプレイ」の順にクリックする。 3. 「ディスプレイ」ウィンドウ左の「色の調整」をクリックする。 4. 画面の指示に従って操作する。
画面の明るさを調節できない	再起動、レジューム、AC アダプタの接続や取り外しを行った直後に明るさを調節した	しばらく待ってから調節してください。
画面の表示が乱れる	ゲームソフトなどをインストールしたときに、ディスプレイドライバーが置き換えられた	ディスプレイドライバーを再インストールしてください。 ディスプレイドライバーの再インストールについては、「Q&A」をご覧ください (→ P.126)。
	解像度や発色数の設定が変更されている	解像度や発色数を変更してください。  Web 『補足情報』
アイコンやウィンドウの一部が画面に残ってしまった	—	ウィンドウを一度最小化し、再度表示してください。
外部ディスプレイに画面が表示されない	外部ディスプレイケーブルが正しく接続されていない	ケーブルを接続し直してください。
	外部ディスプレイでサポートされていない解像度で表示しようとしている	お使いの外部ディスプレイのマニュアルで、サポートされている解像度を確認してください。

症状	考えられる原因	対処方法
インテル WiDi で表示させようとしている外部ディスプレイに画面が表示されない (インテル WiDi 搭載機種のみ)	電波が発信されていない (ワイヤレススイッチがオフになっている)	ワイヤレススイッチをオンにしてください。
	インテル WiDi 用ソフトウェアが起動していない	デスクトップにある「Intel (R) Wireless Display」アイコンをクリックして、インテル WiDi 用ソフトウェアを起動し、接続の設定をしてください。
	パソコン本体に、別の外部ディスプレイをケーブルを使用して接続している	インテル WiDi を使用するときには、パソコン本体にケーブルで接続している外部ディスプレイを取り外してください。
インテル WiDi に接続中、 [Fn] + [F10] で表示ディスプレイの切り替えができない (インテル WiDi 搭載機種のみ)	—	[Fn] + [P] を押して、表示先を切り替えてください。





CD/DVD









症状	考えられる原因	対処方法
再生できない	ディスクが正しくセットされていない	ディスクのレーベル面を上、または、読み取り面を下にして、セットしてください。
	ディスクの表面が汚れている	指紋やほこりなどを拭き取ってください。
	対応していないディスクを再生しようとしている	「取り扱い」 - 「CD/DVD ドライブ」をご覧ください。 対応しているか確認してください。 ポータブル CD/DVD ドライブをお使いの場合は、ポータブル CD/DVD ドライブのマニュアルをご覧ください。 対応しているか確認してください。
取り出せない	電源が入っていない	電源を入れてから、CD/DVD 取り出しボタンを押してください。
	—	1.  (スタート) ▶ 「コンピューター」 をクリックします。 2. CD/DVD ドライブのアイコンを右クリックし、表示されるメニューから「取り出し」 をクリックします。
	上記の対処で解決しない	1. パソコンの電源を切ります。 2. CD/DVD 取り出しボタンの横の穴に、クリップの先などを差し込みます。 3. トレーを静かに引き出し、ディスクを取り出します。

メモリーカード

症状	考えられる原因	対処方法
メモリーカードの内容が正しく表示されない	メモリーカードが書き込み禁止になっている	書き込み禁止の状態を解除し、差し込み直してください。

有線 LAN

症状	考えられる原因	対処方法
ネットワークに接続できない	LAN ケーブルが外れている	LAN ケーブルを接続してください。
	LAN ケーブルや、ケーブルのコネクタに損傷がある	LAN ケーブルを交換してください。
	「省電力ユーティリティ」の設定を変更している (「省電力ユーティリティ」搭載機種のみ)	「省電力ユーティリティ」の設定を確認してください。「省電力ユーティリティ」については、  (スタート)▶「すべてのプログラム」▶「省電力ユーティリティ」▶「ヘルプ」の順にクリックして、表示される説明をご覧ください ( Web『補足情報』)。
	ECO (エコ) ボタンを押している (ECO (エコ) ボタン搭載機種のみ)	ECO (エコ) ボタンを押して、通常モードに切り替えてください ( Web『補足情報』)。
	ネットワーク機器の電源が入っていない	ネットワーク機器のマニュアルをご覧ください。電源を入れてください。
	ネットワーク機器が正常に動作していない	ネットワーク機器のマニュアルをご覧ください。
	無線 LAN と有線 LAN の設定を同じにしている	「インターネットの設定をする」(→ P.45) をご覧になり、設定を確認してください。
	スリープや休止状態からレジュームした	ネットワークに接続中は、スリープや休止状態にしないことをお勧めします。
	上記の対処で解決しない	1.  (スタート)▶「すべてのプログラム」▶「Plugfree NETWORK」▶「メニュー」の順にクリックします。 2. 「Plugfree NETWORK」のメニュー画面で、  をクリックし、ネットワークの状態を診断してください。

症状	考えられる原因	対処方法
ネットワークに接続できない	電波が発信されていない (ワイヤレススイッチがオフになっている)(ワイヤレススイッチ搭載機種のみ)	ワイヤレススイッチをオンにしてください (→ P.20)。
	電波が発信されていない (AH42 シリーズで、ワイヤレス通信ランプが消灯している)	 +  を押してください (→ P.20)。
	電波が発信されていない (Plugfree NETWORK で電波を停止している)	画面右下の通知領域にある  をクリックし、表示された  を右クリックし、表示されるメニューから「接続操作」▶「無線 LAN」▶「電波発信」をクリックしてください。
	「省電力ユーティリティ」の設定を変更している (「省電力ユーティリティ」搭載機種のみ)	「省電力ユーティリティ」の設定を確認してください。「省電力ユーティリティ」については、  (スタート)▶「すべてのプログラム」▶「省電力ユーティリティ」▶「ヘルプ」の順にクリックして、表示される説明をご覧ください。  『補足情報』
	ECO (エコ) ボタンを押している (ECO (エコ) ボタン搭載機種のみ)	ECO (エコ) ボタンを押して、通常モードに切り替えてください。  『補足情報』
	ネットワーク機器の電源が入っていない	ネットワーク機器のマニュアルをご覧ください。電源を入れてください。
	ネットワーク機器が正常に動作していない	ネットワーク機器のマニュアルをご覧ください。
	パソコンとネットワーク機器の設置場所が適切でない	パソコンとネットワーク機器の距離が遠かったり、間に障害物があったりすると、電波が届きにくくなります。 設置場所を変えることで、改善できる場合があります。
	無線 LAN と有線 LAN の設定を同じにしている	「インターネットの設定をする」(→ P.45) をご覧くださいになり、設定を確認してください。
無線 LAN のプロファイルが正しくない		
スリープや休止状態からレジュームした	ネットワークに接続中は、スリープや休止状態にしないことをお勧めします。	
上記の対処で解決しない	1.  (スタート)▶「すべてのプログラム」▶「Plugfree NETWORK」▶「メニュー」の順にクリックします。 2. 「Plugfree NETWORK」のメニュー画面で、  をクリックし、ネットワークの状態を診断してください。	

USB 機器

症状	考えられる原因	対処方法
USB 機器が使えない	ケーブルが正しく接続されていない	ケーブルを正しく接続してください。
	ドライバーに問題がある	USB 機器のマニュアルをご覧ください、必要なドライバーをインストールしてください。
	USB 機器の消費電力が大きすぎる	次の手順で、USB コネクタの電力使用状況を確認し、必要に応じて使用しないUSB 機器を取り外してください。 1.  (スタート) ▶ 「コントロールパネル」の順にクリックする。 2. 「システムとセキュリティ」▶ 「システム」の順にクリックする。 3. 「システム」ウィンドウ左の「デバイスマネージャー」をクリックする。 4. 「ユニバーサル シリアル バス コントローラー」をダブルクリックし、「USB Root Hub」をダブルクリックする。 5. 「電力」タブをクリックし、接続されているデバイスが必要とする電力が、使用可能な電力の合計を超えていないか確認する。
	上記の対処で解決しない	パソコンを再起動して、USB 機器を接続し直してください。

ハードディスク

症状	考えられる原因	対処方法
ハードディスクからカリカリ音がする	—	パソコンを操作していなくても、ハードディスクが動作することがあります。故障ではありませんので、そのままお使いください。
何も操作しなくてもディスクアクセスランプが点滅する	—	パソコンを操作していなくても、ハードディスクが動作し、ディスクアクセスランプが点滅することがあります。故障ではありません。
頻繁にフリーズするなど、動作が不安定になる	C ドライブの空き容量が少ない	不要なファイルを削除したり、ごみ箱を空にしたりして、空き容量を増やしてください。また、万が一に備えてバックアップをとっておくことをお勧めします (→ P.108)。

メール

症状	考えられる原因	対処方法
受信したメールが文字化けしている	機種依存文字が使用されている	送信者に機種依存文字を使わずにメールを送るよう依頼してください。
メールを送受信できない	インターネットに接続していない	「インターネットの設定をする」(→ P.45) をご覧になり、接続してください。
	メールアドレスが間違っている	メールアドレスを確認してください。
	メールソフトの設定が間違っている	プロバイダーのマニュアルをご覧になり、メールソフトの設定を確認してください。
	上記の対処で解決しない	時間をおいてから送受信してください。 それでも改善されない場合は、プロバイダーにお問い合わせください。

リカバリ

症状	考えられる原因	対処方法
ご購入時の状態に戻すリカバリができない	リカバリ領域を削除した、または破損している	「リカバリデータディスク」を使用してリカバリしてください(→ P.121)。 「リカバリデータディスク」がない、または破損している場合は、「ディスクが必要な場合」(→ P.122) をご覧になり、「リカバリデータディスク」をご購入ください。

その他

症状	考えられる原因	対処方法
「ジー」や「キーン」という音がする	—	静かな場所では、「ジー」や「キーン」という音が聞こえる場合があります。 パソコン本体内部の電子回路の動作音であり、故障ではありませんので、そのままお使いください。

ユーザー登録のご案内

ユーザー登録とは

ご購入されたパソコンとお客様の情報を、富士通に登録していただくことです。

ユーザー登録をすると、富士通パソコンユーザーの会員組織「AzbyClub（アズビィクラブ）」の会員となります。（入会費・年会費無料）

AzbyClub 会員になると、1年間の無料電話相談などの手厚いサポートや会員専用の充実したサービスをご利用いただけます。

また、ユーザー登録の際に、「AzbyClub ユーザー名」をあわせて取得いただくと、パソコンライフをもっと楽しくするサービスがご利用いただけるようになります。

詳しくは、「AzbyClub 会員のためのサポート&サービス紹介」（→ P.144）をご覧ください。

「AzbyClub ユーザー名」については、「AzbyClub ユーザー名とは」（→ P.143）をご覧ください。

重要

- ▶ ご登録いただける住所は、日本国内のみとなります。
- ▶ ご登録いただいた情報を基に、「AzbyClub 会員規約」で規定された範囲で、アンケートや弊社または弊社の子会社、関連会社もしくは提携会社の製品、サポートやサービスなどのご案内をさせていただく場合があります（受け取りの中止は随時行えます）。なお、アンケートなどを送付するときに、必要情報を委託先に預託することがあります。

ユーザー登録をする前に

次の図でユーザー登録が必要か、ご確認ください。

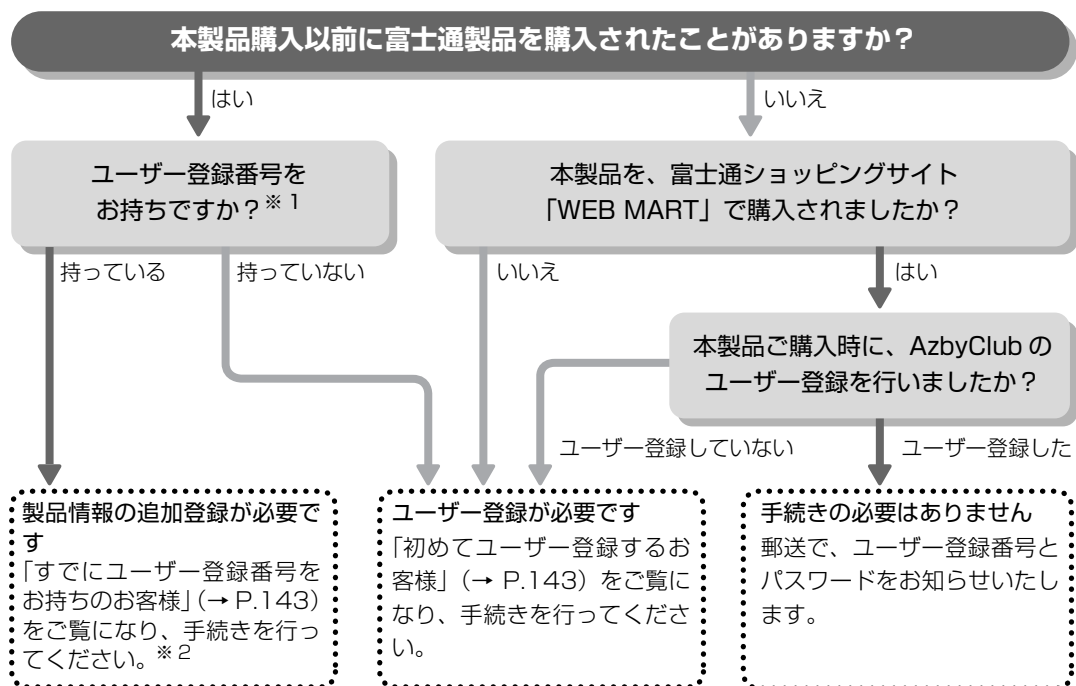

※ 1 ユーザー登録番号をお忘れの場合は、「ユーザー登録番号やパスワードを忘れた場合」（→ P.144）をご覧ください。

※ 2 本製品を、富士通ショッピングサイト「WEB MART」でご購入のお客様は、製品情報の追加登録は不要です。

ユーザー登録をする

ここではインターネットでユーザー登録する方法を説明します。操作できない場合など、ユーザー登録に関するお問い合わせは、「電話お問い合わせ窓口」(→P.161)をご覧ください。

■必要なものを用意してください。

□保証書

製品の情報を確認するときに必要なになります。登録後も大切に保管してください。



□筆記用具

ユーザー登録時に発行されるユーザー登録番号などを本マニュアルに控えていただくときに必要になります。

■初めてユーザー登録するお客様

インターネットのユーザー登録専用ホームページからユーザー登録してください。インターネットに接続している場合のみ、専用ページに進むことができます。

- 1 デスクトップ上の **富士通パソコンユーザー登録** をクリックし、表示された画面上の説明をお読みになり、**ユーザー登録開始** をクリックします。



(画面は機種や状況により異なります)

Point

- ▶ デスクトップ上に **富士通パソコンユーザー登録** がない場合は、デスクトップ上の **富士通パソコンユーザー登録** をクリックします。

2 画面上の説明をお読みになり、手続きを行ってください。

ユーザー登録時に発行されるユーザー登録番号などを、次の欄に記入して、大切に保管してください。記入後は第三者に漏れないよう注意してください。

ユーザー登録番号	
パスワード	
AzbyClubユーザー名	

AzbyClub ユーザー名とは

ゲーム、占い、動画などのお楽しみコンテンツから、企業情報、新聞記事などの便利な情報までパソコンライフをもっと楽しくする@nifty提供のサービスをご利用いただけるIDです。新規ユーザー登録や製品情報の追加登録の際には、AzbyClub ユーザー名もあわせて取得することをお勧めします。(入会費・年会費無料)

- すでにユーザー登録番号をお持ちのお客様
インターネットの「マイページ」から、今回ご購入いただいたパソコンの情報を追加登録してください。

- 1 AzbyClub の「マイページ」にアクセスし、ユーザー登録番号とパスワードを入力して「ログイン」をクリックします。

<http://azby.fmworld.net/>



2 ログイン後のページで「登録情報変更」をクリックします。

※ もう一度、ユーザー登録番号とパスワードを入力する場合があります。



3 画面上の説明をお読みにになり、手続きを行ってください。



▶ ユーザー登録情報を変更したいときは、AzbyClubの「マイページ」(<http://azby.fmworld.net/>)の「登録情報変更」から行ってください。弊社より、常に最適なサポートやサービスをご提供させていただくため、住所やメールアドレスなどが変更になった場合には、登録情報の更新をお願いいたします。

■ユーザー登録番号やパスワードを忘れた場合
AzbyClubの「マイページ」から、手続きを行います。「登録番号の再通知 / パスワードの再発行」から、ユーザー登録番号の確認やパスワードの再発行をしてください。

<http://azby.fmworld.net/>



AzbyClub 会員のためのサポート & サービス紹介

「AzbyClub (アズビィクラブ)」とは、富士通パソコンユーザーの会員組織です。会員の特典として、富士通のパソコンをより楽しく快適に利用いただくために、次のサポートやサービスをご用意しております。

AzbyClub 「マイページ」

<http://azby.fmworld.net/>



(画面は状況により異なります)

富士通パソコンユーザーのためのポータルページです。

ユーザー登録をすると、登録した機種にあわせた情報がご覧になります。

ほかにも、インターネット検索のための検索バーをはじめ、ニュースやお天気情報、富士通パソコンユーザー向けのお買い物やサービス情報、無料壁紙、富士通からの重要なお知らせなど、役立つ内容があります。

■登録した機種にあわせた情報

機種にあわせたおすすめQ&A情報で、操作上の悩みを事前チェック&らくらく解決することができます。



■パソコン使いこなし・サービス紹介コーナー
すぐに使えるパソコンテクニクや、富士通/パソコンユーザー向けのサービス情報などが毎週更新されます。



たまった一時ファイルをクリアする
一時ファイルがたまるとハードディスク容量を圧迫する場合があります。今回は、一時ファイルを削除する方法をご案内します。

[続きを読む]

- ・閉じるたびに自動的に削除する
- ・一時ファイルの保存先を変更
- ・Eの「履歴」を削除する
- ・Eの起動が遅いときは

1 / 6 前へ 次へ 再生する

■壁紙コーナー

季節ごとの美しい風景や、かわいい動物の壁紙を無料でダウンロードできます。



壁紙ダウンロード
心地良さそうに佇む仔猫の壁紙を公開！
[ダウンロードページへ](#)

AzbyClub メール配信

お持ちの富士通のパソコンやAzbyClubに関する最新情報をはじめ、サポート情報、各種キャンペーン、お買い得情報などをお届けします。

詳しくは、「マイページ」の「メールマガジン」をご覧ください。



AzbyClub 会員専用サポート

マニュアルや、AzbyClub ホームページなどで確認しても、問題が解決できない場合、電話やメールで技術相談を受けられます。

詳しくは、「サポート窓口に相談する」(→ P.146)をご覧ください。

AzbyClub バリュー plus

<http://azby.fmworld.net/valueplus/>

高品質なサポート・サービスの提供で、お客様の豊かなパソコンライフを支援する有償サービスです。

「スキルにあわせて楽しくパソコンを学びたい」「パソコンを使いこなしたい」「もしものトラブル時にも備えたい」といったお客様のご利用ニーズに合わせ、多彩なメニューを提供しています。

サポート窓口にご相談する

マニュアルやインターネットで調べてもトラブルが解決しない場合は、サポート窓口にご相談ください。
ご相談内容によって、お問い合わせ先が異なります。次の内容をご覧ください、お問い合わせ窓口をご確認ください。

ソフトウェアのお問い合わせ先

「サポート対象外のソフトウェア」、「ソフトウェア提供会社がサポートするソフトウェア」以外のソフトウェアは、弊社がサポートいたします。

各ソフトウェアのサポート先をご確認ください。

搭載されているソフトウェアはお使いの機種により異なります。

■サポート対象外のソフトウェア

次のソフトウェアは、各ソフトウェア提供会社により無料で提供されている製品のため、**ユーザーサポートはありません**。

アドビ リーダー アドビ フラッシュ プレーヤー ジャバ エスイー ランタイム エンバイロメント
Adobe® Reader®, Adobe® Flash® Player, Java SE Runtime Environment 6

■ソフトウェア提供会社がサポートするソフトウェア

お問い合わせ先についてお間違えのないよう、お確かめのうえお問い合わせください。

●有料のサポートについて

ソフトウェアのお問い合わせ先の中には、サポートを有料としている場合があります。

●ご使用にあたって

本ソフトウェア製品の中には第三者のソフトウェア製品が含まれています。お客様の本ソフトウェア製品の使用開始については、お客様が弊社の「ご使用条件」に同意された時点とし、第三者のソフトウェア製品についても同時に使用開始とさせていただきます。

なお、第三者のソフトウェアについては、製品の中に特に記載された契約条件がある場合には、その契約条件に従い、取り扱われるものとします。

記号	<small>アットニフティ</small> @nifty でブロードバンド	ニフティ株式会社 @nifty お申し込み受付デスク 電話：0120-50-2210 受付時間：9:00～21:00（年中無休）※携帯電話・PHS 着信可
D	<small>デジブック ブラウザー</small> DigiBook® Browser for FUJITSU	株式会社 DigiBook 電話：03-6805-9240 FAX：03-5468-1250 受付時間：10:00～17:00 URL：https://secure.digibook.net/contact/ Eメール：info@digibook.net
E	<small>マイクロソフト オフィス</small> e 解説 Microsoft Office 2010 教室	株式会社イーフロンティア ユーザーサポート係 電話：0570-028-222（携帯電話からの場合：03-3267-1129） 受付時間：10:00～12:00、13:00～17:00（土・日・祝祭日・指定休業日を除く） URL：http://www.e-frontier.co.jp/support/
G	<small>ゲームパック</small> GAMEPACK2011F	ダットジャパン株式会社 ユーザーサポートセンター 電話：011-716-5310 FAX：011-716-5350 受付時間：10:00～12:00、13:00～17:00（土・日・祝祭日・年末年始を除く） URL：http://www1.datt.co.jp/f/ Eメール：support@datt.co.jp
	<small>グーグル</small> Google ツールバー	グーグル株式会社 ヘルプセンター URL：http://www.google.com/support/toolbar/

I	<small>アイ</small> i-フィルター® 6.0	デジタルアーツ株式会社 サポートセンター 電話：月～金／03-3580-5678、土・日・祝祭日／0570-00-1334 受付時間：10:00～18:00（指定休業日を除く） URL：http://www.daj.jp/faq/ お問い合わせフォーム：http://www.daj.jp/ask/ 90日間の試用期間中、サポートいたします。
M	<small>マイクロソフト オフィス ホーム</small> Microsoft® Office Home and Business 2010 <small>マイクロソフト オフィス パーソナル</small> Microsoft® Office Personal 2010 <small>マイクロソフト エクセル</small> ・ Microsoft® Excel® 2010 <small>マイクロソフト ワンノート</small> ・ Microsoft® OneNote® 2010 <small>マイクロソフト アウトLOOK</small> ・ Microsoft® Outlook® 2010 <small>マイクロソフト パワーポイント</small> ・ Microsoft® PowerPoint® 2010 <small>マイクロソフト ワード</small> ・ Microsoft® Word 2010 <small>マイクロソフト オフィス</small> ・ Microsoft® Office ナビ 2010	日本マイクロソフト株式会社 無償サポート 電話：0120-54-2244 セットアップ、インストールに関するお問い合わせ： 受付時間：月～金／9:30～12:00、13:00～19:00、 土・日／10:00～17:00（祝祭日・年末年始・指定休業日を除く） 基本操作に関するお問い合わせ： 受付時間：月～金／9:30～12:00、13:00～19:00、 土／10:00～17:00（日・祝祭日・年末年始・指定休業日を除く） ・セットアップ、インストールに関するお問い合わせについては、有効期限はありません。 ・基本操作に関するお問い合わせについては、お客様が初めてお問い合わせいただいた日から起算して90日間が有効期間です（サポートライフサイクル期間内）。 URL：http://support.microsoft.com/
	<small>マイクロソフト シルバーライト</small> Microsoft® Silverlight™	日本マイクロソフト株式会社 次の手順でお問い合わせください。 1. Silverlight サポートページにアクセスします。 URL：http://go.microsoft.com/fwlink/?LinkID=199242 2. ページ右側の「お問い合わせ」の下にある「マイクロソフトへ問い合わせる」をクリックします。 3. 画面の指示に従って、お問い合わせください。
T	<small>ツイート レコーダー ライト</small> Tweet Recorder Lite	株式会社イーフロンティア ユーザーサポート係 電話：0570-028-222（携帯電話からの場合：03-3267-1129） 受付時間：10:00～12:00、13:00～17:00（土・日・祝祭日・指定休業日を除く） URL：http://www.e-frontier.co.jp/tweetrec/lite/
W	<small>ウィンドウズ ライブ</small> Windows Live® <small>ウィンドウズ ライブ メッセージャー</small> ・ Windows Live® Messenger <small>ウィンドウズ ライブ ライター</small> ・ Windows Live® Writer <small>ウィンドウズ ライブ</small> ・ Windows Live® フォト ギャラリー <small>ウィンドウズ ライブ</small> ・ Windows Live® ムービー メーカー <small>ウィンドウズ ライブ</small> ・ Windows Live® メール <small>ウィンドウズ ライブ メッシュ</small> ・ Windows Live® Mesh	日本マイクロソフト株式会社 次の手順でお問い合わせください。 1. サポートページにアクセスします。 URL：http://www.windowsslivehelp.com/ 2. 「Windows Live Solution Center へようこそ」の表内から確認する製品を選択します。 3. 疑問点の解決方法を検索し、解決しないときは各ページの「質問する」リンクからお問い合わせください。
Y	<small>ユーカム</small> YouCam	サイバーリンク株式会社 サイバーリンク・カスタマーサポート 電話：0570-080-110（PHS、一部のIP電話の場合：03-5205-7670） 受付時間：10:00～13:00、14:00～17:00 （土・日・祝祭日・指定休業日を除く） URL：http://support.jp.cyberlink.com/

あ 行	ウイルスバスター 2011 クラウド™	トレンドマイクロ株式会社 ウイルスバスターサービスセンター 電話：0570-01-9610 ・「0570」から始まる電話番号はナビダイヤルと呼ばれる、NTT コミュニケーションズ（株）のサービス名称です。 ・上記ナビダイヤルは東京、大阪、九州に着信し、通話料はおお客様のご負担となります。 ・PHS、海外からはご利用いただけません。 受付時間：9:30～17:30（年中無休） URL： http://www.trendmicro.co.jp/support/ http://tmqa.jp （パソコン、携帯共通） 90日間の試用期間中、サポートいたします。
か 行	柿木将棋Ⅷ^{エイト ライト} Light	株式会社エンターブレイン エンターブレインユーザーサポート窓口 電話：03-3265-7575 受付時間：12:00～17:00（土・日・祝祭日を除く） URL： http://www.enterbrain.co.jp/game_site/kakinoki/support.html
	学研パーソナル英和辞典 学研パーソナル和英辞典 学研パーソナル現代国語辞典 学研パーソナル版漢字辞典	株式会社学研教育出版 デジタルコンテンツ事業室 電話：03-3493-3286（辞書データについてのお問い合わせ先） 受付時間：10:00～12:00、13:00～17:00（土・日・祝祭日を除く） 辞書のひき方や、「電子辞書」の使い方については「Azby テクニカルセンター」 （→P.151）へお問い合わせください。
	現代用語の基礎知識 2011 年版	株式会社自由国民社 辞典編集部 電話：03-6233-0788（辞書データについてのお問い合わせ先） 受付時間：9:30～12:00、13:30～17:30（土・日・祝祭日を除く） 辞書のひき方や、「電子辞書」の使い方については「Azby テクニカルセンター」 （→P.151）へお問い合わせください。
	広辞苑第六版	株式会社岩波書店 電子出版編集部 電話：03-5210-4082（辞書データについてのお問い合わせ先） 受付時間：13:00～17:00（土・日・祝祭日を除く） 辞書のひき方や、「電子辞書」の使い方については「Azby テクニカルセンター」 （→P.151）へお問い合わせください。
さ 行	ジーニアス英和辞典 MX ジーニアス和英辞典 MX 新漢語林 MX 明鏡国語辞典 MX あふれる新語 KY 式日本語 問題な日本語 築地魚河岸ことばの話	株式会社大修館書店 電子出版開発室 電話：03-3294-2352（辞書データについてのお問い合わせ先） 受付時間：10:00～12:00、13:00～16:00（土・日・祝祭日・年末年始を除く） 辞書のひき方や、「電子辞書」の使い方については「Azby テクニカルセンター」 （→P.151）へお問い合わせください。
	新和英中辞典第 5 版 リーダーズ英和辞典第 2 版	株式会社研究社 電子出版室 電話：03-3288-7711（辞書データについてのお問い合わせ先） 受付時間：10:00～12:00、13:00～17:00（土・日・祝祭日を除く） 辞書のひき方や、「電子辞書」の使い方については「Azby テクニカルセンター」 （→P.151）へお問い合わせください。

た 行	デイリー日中英・中日英辞典 デイリー日中英 3 か国語会話辞典 デイリー日韓英・韓日英辞典 デイリー日韓英 3 か国語会話辞典 デイリー日西英・西日英辞典 デイリー日伊英・伊日英辞典 デイリー日独英・独日英辞典 デイリー日独英 3 か国語会話辞典 デイリー日仏英・仏日英辞典 デイリー日仏英 3 か国語会話辞典	株式会社 三省堂 CD-ROM 製品 ユーザーサポート係 電話：03-3230-9416（携帯電話からの場合：03-3230-9580） （辞書データについてのお問い合わせ先） 受付時間：10:00～12:00、13:00～17:00（土・日・祝祭日・指定休業日を除く） 辞書のひき方や、「電子辞書」の使い方については「Azby テクニカルセンター」 （→ P.151）へお問い合わせください。
	デジタル全国地図いつも NAVI <small>ナビ</small>	株式会社ゼンリンデータコム お客様相談室 URL：http://www.zmap.net/contactus/index.html Eメール：itsmo_navi@zenrin-datacom.net 90日間の試用期間中、サポートいたします。
	とびだす熱帯魚！	株式会社アンバランス ユーザーサポート 電話：03-5283-3625 FAX:03-5283-3665 受付時間：13:00-18:00（土・日・祝祭日を除く） URL：http://www.unbalance.co.jp/support/ Eメール：support@unbalance.co.jp
な 行	脳力トレーナー 脳年齢 脳ストレス計 アタマスキャン for 富士通	株式会社インターチャネル インターチャネル お客様サポート窓口 電話：050-3049-7578 受付時間：12:00～17:00（土・日・祝祭日・サポートセンター休業日を除く） URL：http://www.interchannel.co.jp/index.php/support.html Eメール：u-support-a@interchannel.co.jp
	ノートン™ インターネット セキュリティ 2012 (Norton™ Internet Security 2012)	株式会社シマンテック シマンテック・テクニカル・サポートセンター ・このセンターは技術的なお問い合わせ用の窓口です。 ・ご利用期間は更新期間（90日間）となります。（更新サービス延長を申し込み いただくと、引き続きこのサポートをご利用いただけます。詳しくは、製品別 サポートページ（URL：http://www.symss.jp）をご覧ください。） ・バンドル版を使用のお客様から寄せられるよくある問い合わせに対する解決策 を下記のページにて確認することができます。 また、解決策が見つからない場合、バンドル版の問い合わせ窓口へお問い合わせ いただくことも可能です。 URL：http://www.symss.jp/jpo-fujitsu-reg/ 電話：03-5642-2686 受付時間：月～金／10:00～19:00、土・日・祝祭日／10:00～16:00 ・更新サービス延長のお申し込みは、サポートセンターとは異なるお問い合わせ 先になります。 シマンテック・ストア URL：http://www.symantecstore.jp/users.asp 電話：0570-005557（ナビダイヤル） 営業時間：10:00～17:00（土・日・祝祭日を除く）
は 行	筆ぐるめ Ver.18	富士ソフト株式会社 インフォメーションセンター 電話：03-5600-2551 受付時間：9:30～12:00、13:00～17:00 （土・日・祝祭日および指定休業日を除く／11月1日から12月30日までは無休） URL：http://info.fsi.co.jp/fgw/ Eメール：users@fsi.co.jp

ま 行	マカフィー® サイトアドバイザーライブ 30 日間限定版	マカフィー株式会社 ①マカフィー・テクニカルサポートセンター 電話：0570-060-033（携帯電話からの場合：03-5428-2279） 受付時間：9:00～21:00（年中無休） ②マカフィー・カスタマーオペレーションセンター 電話：0570-030-088（携帯電話からの場合：03-5428-1792） 受付時間：9:00～17:00（土・日・祝祭日を除く） ①②共通 URL：http://www.mcafee.com/japan/mcafee/support/ お問い合わせフォーム：http://www.mcafee.com/japan/mcafee/support/supportcenter.asp 30 日間の試用期間中、サポートいたします。
--------	---	---

富士通パーソナル製品に関するお問い合わせ窓口

Azby テクニカルセンターは、AzbyClub 会員専用の技術相談窓口です。音声ガイダンスに従って、窓口番号を選択してください。

Azby テクニカルセンター

キューゴーマル フジッー

0120-950-222

▶▶ ダイヤル **1** をプッシュ

 **通話料無料 / 受付時間：9:00～21:00**

携帯電話, PHS, 海外からはこちら

ゴーチヨン ニーニーゴーチ

045-514-2255

(通話料金お客様負担)

受付時間：9:00～17:00

※ 電話番号はお間違えないように、充分ご確認のうえおかけください。

※ システムメンテナンスのため、サポートを休止させていただく場合があります。

※ サポート内容は予告なく変更する場合があります。

詳しくはホームページ (<http://azby.fmworld.net/azbytech/>) をご覧ください。

■お問い合わせ前に確認してください

●「AzbyClub サポート」(<http://azby.fmworld.net/support/>) で解決方法を確認しましたか？

知りたい情報やトラブル解決方法をお調べいただけます。詳しくは「インターネットで調べる」(→ P.126) をご覧ください。

●ユーザー登録はしましたか？

電話サポートの利用にはユーザー登録が必要です。ユーザー登録方法は「ユーザー登録のご案内」(→ P.142) をご覧ください。

●ソフトウェアのお問い合わせ先を確認しましたか？
各ソフトウェア提供会社のお問い合わせ先は「ソフトウェアのお問い合わせ先」(→ P.146) をご覧ください。

●お使いのパソコンをお手元に用意いただいていますか？

お電話中に操作を行っていただく場合がございますので、お手元にご用意ください。

●データのバックアップはしましたか？

大切なデータの予備を保存しておく、安心です。バックアップ方法については「バックアップ」(→ P.108) をご覧ください。

■ご利用料金とお支払いについて

●ご利用料金

・パソコン本体に初めて電源を入れた日(保証開始日)から、**1年間無料**でご利用いただけます。[注]

注：Refreshed PC に関する電話による技術サポートに関しては、1年目もお問い合わせ1件あたり2,000円(税込)となります。

また、受付時間は月～金曜日(祝日を除く)9時～17時となります。

・2年目以降

お問い合わせ1件あたり2,000円(税込)

※ AzbyClub カードでお支払いの場合は、1,500円/件(税込)でご利用いただけます。

Point

▶ お問い合わせ1件は、お電話の回数ではなく、技術相談1項目ごとに1件と扱います。同じご相談内容であれば次回お問い合わせいただく際、料金は加算いたしません。(ただし14日以内に限りです)

▶ AzbyClub カードについて詳しくは、(<http://azby.fmworld.net/azbycard/>) をご覧ください。

●お支払い方法

お支払い方法は、音声ガイダンスに従って、次のいずれかを選択してください。

クレジットカード支払い	音声ガイダンスで、クレジットカード番号、有効期限の入力をお願いします。
コンビニ振込	コンビニ振込をご利用の場合は、手数料が別途200円かかります。

■電話相談サポートの活用方法について

●サポートコール予約

<http://azby.fmworld.net/callback/>

サポートコールの予約ができます(24時間受付)。

●電話窓口の混雑状況

<http://azby.fmworld.net/konzatsu/>

つながりやすさの状況をホームページで公開しています。「つながりやすい時間帯」を参考におかけください。

FAX 情報サービス

「パソコンが起動しない場合」、「画面がおかしい場合」などのトラブルの内容に応じた解決方法を、FAX で入手できます。

初めてご利用いただく際は、「0001（FAX 資料番号一覧）」をお取り出しいただき、ご希望の資料番号をご確認ください。

音声ガイダンスに従って、ご希望の資料番号と # を入力した後、FAX のスタートボタンを押して、受話器を戻してください。

FAX 情報サービス

キューゴーマル フジツウ

0120-950-222

▶▶ダイヤル **9** をプッシュ

 通話料無料 / 受付時間：24時間365日

※ システムメンテナンスのため、サポートを休止させていただく場合があります。

修理サービスを利用する

修理を申し込む前の準備

- 故障かどうかをもう一度ご確認ください
パソコンのトラブルは、設定の誤りなど、故障以外が原因のこともあります。実際に「故障や修理に関する受付窓口」へのお電話の半数以上は、パソコンの故障ではなく、設定を変更することで問題が解決しています。
「ネットで故障診断」(<http://azby.fmworld.net/webpcrepair/>) で、本当にパソコンが故障しているか確認してください。
- 修理規定をご確認ください
お申し込み前に必ず「富士通パーソナルコンピュータ修理規定」(→ P.164)を確認のうえ、同意をお願いします。
- 修理料金の目安をご確認できます
ホームページで概算修理料金をご覧ください。
<http://azby.fmworld.net/support/repair/syuribin/charge.html>
また、「FAX 情報サービス」(→ P.152)でも概算修理料金表を入手できます。(資料番号：6121)
- 保証書をお手元にご用意ください
保証期間は、初めてパソコン本体の電源を入れた日(保証開始日)から1年間となります。保証期間内は無料で修理させていただきます。
ただし、保証期間内でも有料となる場合があります。詳しくは、保証書裏面「無料修理規定」を確認してください。
- 故障品をお手元にご用意ください
お申し込み時に操作いただく場合があるため、お手元に故障品をご用意ください。
- データのバックアップをおとりください
修理前の診断作業および修理の結果、記憶装置(ハードディスク等)内に記録されたお客様データが消失する場合があります。弊社ではいかなる作業においても、お客様のデータの保証はいたしかねるため、大切なデータは必ずお客様自身でDVDなどのディスクや外付けハードディスクなどにバックアップしてください。
バックアップの方法については「バックアップ」(→ P.108)をご覧ください。
また、パソコンの故障などによりお客様がバック

アップできない場合には、「PC データ復旧サービス」(有料) もご利用いただけます。

PCデータ復旧サービス(有料)

<http://azby.fmworld.net/datarescue/>

修理の申し込み

パソコンの修理は、ホームページまたは電話でお申し込みください。

■ホームページで申し込む(ネットで故障診断)
「ネットで故障診断」では、パソコンが故障しているかどうかを調べることができます。
故障と診断された場合は、ホームページから修理を申し込むことができます。

ネットで故障診断

<http://azby.fmworld.net/webpcrepair/>

■電話で申し込む

音声ガイダンスに従って、窓口番号を選択してください。

故障や修理に関する受付窓口 (富士通パーソナルエコーセンター)

キューニーロク ニーニーマル
0120-926-220

▶▶ダイヤル **2** ▶▶ **2** をプッシュ

☎ 通話料無料 / 受付時間：9:00~21:00

携帯電話,PHS,海外からはこちら

ゴーイチヨン ニーニーロクマル
045-514-2260

(通話料金お客様負担)

受付時間：9:00~17:00

- ※ 電話番号はお間違えないように、充分ご確認のうえおかけください。
- ※ システムメンテナンスのため、サポートを休止させていただく場合があります。
- ※ **ご購入後 1ヶ月以内のパソコン**は、**2**▶▶**1**「富士通パソコン診断センター」にご相談ください。

重要

- ▶ 修理のために交換した故障部品は返却しません。あらかじめご了承ください。
- ▶ 修理のお申し込みの際は、お客様の名前や電話番号をお伺いいたします。お客様の個人情報の取り扱いについては「富士通パーソナルコンピュータ修理規定」(→ P.164)の第13条(個人情報の取り扱い)をご覧ください。

お引き取りとお届け(パソコン修理便)

弊社指定の宅配業者がご自宅へパソコンを引き取りに伺います。

引き取りから修理・お届けまで約 7 日間です(土・日・祝日を含む)。[注]

注：修理の内容によっては、日数を要する場合があります。
また、離島の場合は船便のための日数がかかります。

■お引き取り日時について

お引き取りは、修理受付の翌日以降(9:00~21:00[注])で指定できます。

注：地域により異なります。お申し込み時にご確認ください。
また、交通事情等により指定日時にお伺いできない場合があります。

■お引き取りについて

宅配業者が指定日時にご自宅へ伺います。
梱包は宅配業者が行いますので、故障品は梱包せずに玄関先にご準備ください。

重要

- ▶ 次の各種パスワードは事前に解除してください。確認のために修理作業が中断し、修理に時間がかかる場合があります。
 - ・ Windowsのユーザーアカウントのパスワード
 - ・ BIOS パスワード
 - ・ ハードディスクパスワード

- 保証書を用意してください(保証期間中の場合)。宅配業者が故障品と一っしょに梱包いたします。
- 宅配業者がお渡しする「お預かり伝票」を大切に保管してください。
- 引き取り後のキャンセルについては、診断料を申し受けます。あらかじめご了承ください。

●「修理状況確認サービス」

(<http://azby.fmworld.net/support/pcrepair/>)
で携帯電話やパソコンのメールアドレスをご登録
ください。故障品の当社への到着、お見積もり発行
時の連絡、修理完了品の発送、お届け予定日などを
メールでお知らせします。

■お届けとお支払いについて

修理完了品を玄関先までお届けします。有料の場合は
代金引換払いとなりますので、宅配業者に現金でお支
払いください。

●修理料金について

- ・保証期間内（保証開始日より1年間）：無料（保
証書記載の「無料修理規定」による）
 - ・保証期間外：有料（修理にかかる部品代、技術料等）
- ※ 交通事情などにより、ご指定の日時にお伺いできない場合
があります。

修理状況の確認

ホームページや電話で、修理状況を確認できます。

■ホームページで確認する

（修理状況確認サービス）

パソコンや携帯電話（iモード、Ezweb、Yahoo!ケー
タイ）で「お預かり伝票」の「修理お問合せ伝票番号」
（8桁の番号）を入力して、修理状況を確認できます。

修理状況確認サービス

パソコンでも携帯電話でも

<http://azby.fmworld.net/support/pcrepair/>

携帯電話から

バーコード読み取り機能付
きの携帯電話では、右のバ
ーコードからアクセスいた
だけます。



- ※ 携帯電話の操作方法については、お使いの携帯電話のメー
カーにお問い合わせください。
- ※ スマートフォンでもご利用いただけます。

■電話で確認する

音声ガイダンスに従ってダイヤルを押してください。
「お預かり伝票」の「修理お問合せ伝票番号」（8桁の
番号）と、修理お申し込み時にご登録されたお電話番
号を入力してください。

富士通修理お問い合わせダイヤル

キューニーロク ニーニーマル
0120-926-220

▶▶ダイヤル **3** をプッシュ

☎ 通話料無料 / 受付時間：24時間365日

携帯電話、PHS、海外からはこちら

ゴーイチヨン ニーニーロクマル
045-514-2260

（通話料金お客様負担）

受付時間：9：00～17：00

※ システムメンテナンスのため、サポートを休止させていた
だく場合があります。

訪問修理サービス（有料）

弊社指定の修理サービス会社でご自宅に伺い、その場
で修理を行う有料サービスです。

ご利用料金は、修理作業完了後に、修理担当者に現金
でお支払いください。

●訪問修理の料金体系

	訪問料金	修理料金
保証期間内 （保証開始日より 1年間）	有料	無料 （保証書記載の「無料修理 規定」による）
保証期間外	有料	有料

※ 離島の場合は、訪問料金とは別に、訪問に要する実費（フェ
リー代、宿泊代等）をご負担いただく場合があります。
訪問修理サービスの詳細は、「富士通パーソナルエコーセ
ンター」にお問い合わせください。

PC引取点検サービス（有料）

パソコンを安心して長く使っていただくために、ハー
ドウェア・ソフトウェアの点検や、外部・内部の清掃
を行う有料サービスです。

PC引取点検サービス

<http://azby.fmworld.net/support/repair/tenken>

富士通パソコンの廃棄・リサイクルに関するご案内

個人でご購入のお客様が本製品を廃棄する場合は、次のお申し込みホームページよりお申し込みください。

リサイクルの流れや注意事項などの最新の情報は、お申し込みホームページでご確認ください。

お申し込み ホームページ	http://azby.fmworld.net/recycle/
お問い合わせ 電話番号	03-5715-3140 (通話料金お客様負担) 受付時間 9:00 ~ 17:00 (土・日・祝日および弊社指定休日を除く)

注 引越しなどでパソコンのリサイクルをお急ぎの場合は、お手続きの早いクレジットカードでのお支払いでお申し込みいただくことをお勧めします。
詳しくは、上記ホームページより「引越しなどでお急ぎの方へ」をクリックしてください。

重要

▶ 法人、企業のお客様へ

お申し込みホームページは、個人のお客様専用のため、法人、企業のお客様はご利用いただけません。

法人、企業のお客様向けパソコンリサイクルについては、弊社ホームページ「IT 製品の処分・リサイクル」(<http://jp.fujitsu.com/about/csr/eco/products/recycle/recycleindex.html>)をご覧ください。

PC リサイクルマークについて

PC リサイクルマークは、メーカーとユーザーのみならずが協力し合って、ご使用済み家庭用パソコンを資源に変えるためのマークです。PC リサイクルマークが付いた使用済み当社製パソコンは、新たな料金負担なく回収・再資源化いたします。ご使用済み家庭用パソコンのリサイクル活動に、ぜひご協力をお願いいたします。

PC リサイクルマークの付いていない当社製パソコンについては、有償で回収・再資源化をうけたまわります。料金など詳しくは、お申し込みホームページをご確認ください。

PC リサイクルマーク

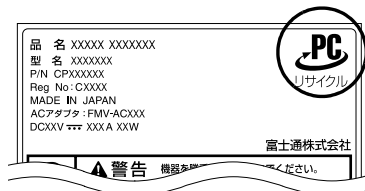

(装置銘板は機種により異なります)

ご利用の流れ

最新の情報はお申し込みホームページでご確認ください。

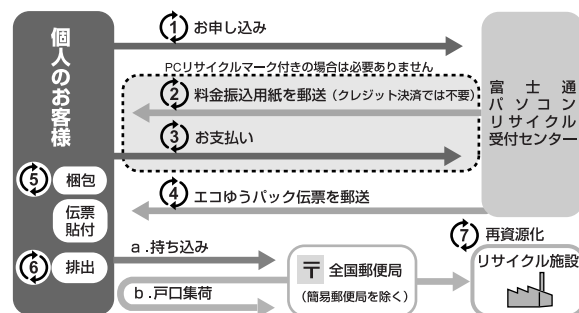

1 お申し込み

使用済みの富士通個人向けパソコンのリサイクル回収のお申し込みをしてください。PC リサイクルマークのあるパソコンについては、無料でリサイクル回収いたします。

- ・ホームページからいつでもお申し込みいただけます。
- ・付属ディスプレイのある ESPRIMO の場合、パソコン本体と付属ディスプレイそれぞれの申し込み手続きと梱包が必要です。

2 料金振込用紙を郵送

お支払い方法で郵便振替、コンビニエンスストア振込を選択されたお客様へ、料金振込用紙が郵送されます。

注 クレジットカード決済時は、料金振込用紙の郵送はありません。

3 お支払い

回収再資源化料金をお支払いいただきます。
お支払い方法は、クレジットカード決済（ホームページから申し込みの場合のみ）、郵便振替またはコンビニエンスストア振込がご利用いただけます（手数料はかかりません）。郵便振替、コンビニエンスストア振込の場合は、当社からお送りする振込用紙でお支払いください。

4 エコゆうパック伝票を郵送

PC リサイクル専用の「エコゆうパック伝票」が郵送されます。

5 梱包・伝票貼付

お申し込みのパソコンを梱包し、「エコゆうパック伝票」を外側に貼り付けてください。

6 梱包済みパソコンの排出

パソコンの回収は郵便事業株式会社の支店・郵便局（簡易郵便局を除く）にお持ち込みいただくか、戸口集荷にてうけたまわります。戸口集荷の場合、引き取り日時については直接お客様と郵便事業株式会社の支店・郵便局で調整していただきます。

注 エコゆうパックは、コンビニエンスストアではお取り扱いできません。

注 回収後の申し込みのキャンセルおよびリサイクル製品の返却はできません。

7 再資源化

お引き渡しいただいたパソコンは、当社指定の配送業者が当社指定の再資源化処理業者まで配送します。再資源化処理業者にて、法律に沿った適正な再資源化処理を行います。

サービスをご利用になるうえで

- 他社製パソコンは弊社では回収・再資源化できません。**各製造メーカー**にお申し込みください。
- ガラス面が破損した CRT ディスプレイなど、運送上危険なものは回収できません。
- ご購入時の標準添付品のうち、マウス、キーボード、ケーブル類、スピーカーなどは本体といっしょに梱包していただければ同時に回収いたします（マニュアル、CD-ROM 媒体などは回収できません）。

- 弊社ホームページ (http://azby.fmworld.net/recycle/recycle_rurles.html)、またはエコゆうパック伝票に同封されている「使用済家庭用パーソナルコンピュータ回収委託規約」を必ずお読みいただき、**同意したうえで**お引き渡しください。
- エコゆうパックは、コンビニエンスストアではお取り扱いできません。
- エコゆうパック伝票には**有効期限があります**ので、すみやかにお引き渡しいただきますようお願いいたします。
- お引き渡しされた後は、再資源化のキャンセル/パソコンの**返却はできません**。
- お引き渡しになるときは、パソコン内のデータは**お客様ご自身の責任**で消去してください。データの消去については、「パソコンの廃棄・譲渡時のハードディスク上のデータ消去に関するご注意」(→P.157)をご覧ください。
- 廃棄前に、メモリーカードや DVD などのディスクがパソコン本体にセットされたままになっていないか確認してください。

梱包するときに

- 梱包の条件は次のとおりです。

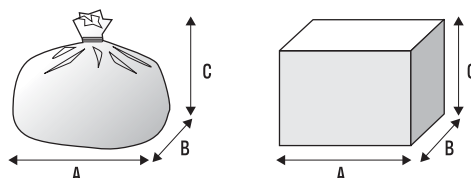

- ・厚手のポリ袋(薄手のポリ袋は2枚重ね)やビニール袋などの破れにくい袋、もしくは段ボール箱
- ・使用済みパソコンは、重さ 30kg まで
- ・A + B + C の長さ = 1.7m 以内
※ 1.7m 以内になるように梱包願います。
- ・同梱できるもの



- エコゆうパック伝票はビニールケースに入れたまま、裏面をはがし、梱包箱（もしくは袋）の上面や側面の目立つ場所に貼り付けてください。

- 梱包した使用済みパソコンが 30kg を超える、梱包の縦、横、高さの合計が 1.7m を超えるなどの理由により、郵便局で引き取りができない場合があります。そのときは、富士通パソコンリサイクルのお問い合わせ電話番号にご連絡ください。

廃棄に関するご注意

ここでは、本製品（付属品を含む）を廃棄する場合に知っておいていただきたいことについて説明します。

パソコンの廃棄・譲渡時のハードディスク上のデータ消去に関するご注意

パソコンは、オフィスや家庭などで、いろいろな用途に使われるようになってきています。これらのパソコンの中のハードディスクという記憶装置に、お客様の重要なデータが記録されています。

したがって、そのパソコンを譲渡あるいは廃棄するときには、これらの重要なデータを消去するということが必要です。

ところが、このハードディスク内に書き込まれたデータを消去するというのは、それほど簡単ではありません。「データを消去する」という場合、一般に

- ① データを「ごみ箱」に捨てる
- ② 「削除」操作を行う
- ③ 「ごみ箱を空にする」コマンドを使って消す
- ④ ソフトで初期化（フォーマット）する
- ⑤ 付属のリカバリー CD を使い、工場出荷状態に戻す

などの作業を行うと思います。

まず、「ごみ箱」にデータを捨てても、OS のもとでファイルを復元する事ができてしまいます。更に②～⑤の操作をしても、ハードディスク内に記録されたデータのファイル管理情報が変更されるだけで、実際はデータが見えなくなっているだけの場合があります。

つまり、一見消去されたように見えますが、Windows などの OS のもとで、それらのデータを呼び出す処理ができなくなっただけで、本来のデータは残っているという状態にあるのです。

したがって、特殊なデータ回復のためのソフトウェアを利用すれば、これらのデータを読みとることが可能な場合があります。このため、悪意のある人により、このパソコンのハードディスク内の重要なデータが読みとられ、予期しない用途に利用される恐れがあります。

パソコンユーザが、廃棄・譲渡等を行う際に、ハードディスク上の重要なデータが流出するというトラブルを回避するためには、ハードディスクに記録された全データを、ユーザの責任において消去することが非常に重要です。消去するためには、専用ソフトウェア

あるいはサービス（有償）を利用するか、ハードディスク上のデータを物理的・磁氣的に破壊して、読めなくすることを推奨します。

なお、ハードディスク上のソフトウェア（OS、アプリケーションソフトなど）を削除することなくパソコンを譲渡すると、ソフトウェアライセンス使用許諾契約に抵触する場合がありますため、十分な確認を行う必要があります。

■ハードディスクデータ消去

パソコンの廃棄・譲渡時のデータ流出というトラブルを回避する安全策の1つとして、専用ソフトウェア「ハードディスクデータ消去」が添付されています。「ハードディスクデータ消去」は、WindowsなどのOSによるファイル削除やフォーマットと違い、ハードディスクの全領域について、元あったデータに固定パターンを上書きするため、データが復元されにくくなります。

ただし、「ハードディスクデータ消去」で消去した場合でも、特殊な設備や特殊なソフトウェアを使ってデータを復元される可能性はゼロではありませんので、あらかじめご了承ください。

□お使いになるうえでのご注意

- 必要なデータはバックアップしてください
- ◎「トラブル解決ナビディスク」または◎「トラブル解決ナビ&ソフトウェア&リカバリデータディスク（64ビット版）」が必要です
「ハードディスクデータ消去」を実行する前に、必ずリカバリディスクセットを作成してください（→P.171）。
購入することもできます。購入方法は、「ディスクが必要な場合」（→P.122）をご覧ください。
- 「ハードディスクデータ消去」実行後にご購入時の状態に戻す場合
◎「トラブル解決ナビディスク」または◎「トラブル解決ナビ&ソフトウェア&リカバリデータディスク（64ビット版）」を使って起動してください。「トラブル解決ナビ」が表示されたら、「リカバリ」タブで「全ドライブをご購入時の状態に戻す」を選択します。リカバリディスクセットを使い、画面の指示に従って操作してください。
- データ消去終了まで、数時間かかります
途中で電源を切らないでください。ハードディスクが壊れる可能性があります。

- ご購入時に取り付けられている内蔵ハードディスクのみ消去できます

□準備

- 外付けハードディスクなどの外部記憶装置は必ず取り外してください
- 周辺機器は取り外してください
- CD/DVDドライブが搭載されていない機種の場合、ポータブルCD/DVDドライブを用意してください
・ポータブルCD/DVDドライブは、「スーパーマルチドライブユニット（FMV-NSM53）」をお勧めします。
・操作を開始する前のパソコンの電源が切れた状態のときに、あらかじめ接続してください。
- LIFEBOOKの場合、必ずACアダプタを接続してください

□ハードディスクデータ消去手順

- 1 ◎「トラブル解決ナビディスク」または◎「トラブル解決ナビ&ソフトウェア&リカバリデータディスク（64ビット版）」を使って「トラブル解決ナビ」を起動します。
「「トラブル解決ナビ」を起動する」（→P.129）の「「トラブル解決ナビディスク」から起動する」をご覧ください。
- 2 「ユーティリティ」タブをクリックして「ハードディスクデータ消去」をクリックし、「実行」をクリックします。
「ハードディスクデータ消去」の画面が表示されます。
- 3 内容をよくお読みになり、同意していただいた場合は、「同意します」をクリックして◎にし、「次へ」をクリックします。
消去するハードディスクを選択する画面が表示されます。
- 4 データを消去したいハードディスクが選択されていることを確認し、「次へ」をクリックします。
データを消去する方式を選ぶ画面が表示されます。

Point

- ▶ LIFEBOOK NH77/EDでは、「全てのハードディスク」を選択してください。

5 通常は「固定データ書き込み」または「DoD 標準 (米国防総省規格)」のどちらかを選んで \odot にし、「次へ」をクリックします。

ハードディスクがSSD (フラッシュメモリディスク) の場合は、「SSD 対応 (フラッシュメモリディスク用)」を選んでください。

エラーが発生したときの処理を選ぶ画面が表示されます。

6 内容をよくお読みになり、「ハードディスクのエラーを検出した時点で処理を中断します【推奨】」または「エラーを検出した際、その部分をスキップして処理を続けます」のどちらかをクリックして \odot にし、「次へ」をクリックします。

ハードディスクの情報と、データ消去中の注意事項が表示されます。

7 内容をよくお読みになり、データの消去を実行しても良い場合は、「開始」をクリックします。

確認のウィンドウが表示されます。

8 「OK」をクリックします。

データ消去が始まります。消去には、数時間かかります。

9 「電源ボタンを 4 秒以上押し続けて電源を切ってください。」と表示されたら、 \odot 「トラブル解決ナビディスク」または \odot 「トラブル解決ナビ&ソフトウェア&リカバリデータディスク (64 ビット版)」を取り出し、電源ボタンを 4 秒以上押しして ($\text{\textcircled{I}}$ (電源) に触れて電源を入れる機種では 4 秒以上触れて) 電源を切ります。

■法人・企業のお客様へ

弊社では、法人・企業のお客様向けに、専門スタッフがお客様のもとへお伺いし、短時間でデータを消去する、「データ消去サービス」をご用意しております。消去方法は、専用ソフトウェアによる「ソフト消去」と、消磁装置による「ハード消去」があります。

ソフト消去	専用ソフトウェアを使って、ハードディスクに対して 2 回上書き (ランダムデータ + 0 データ) することにより残存するデータを完全に消去します。DoD や NSA [エヌエスエー] など海外の各種消去規格にも対応可能です。
ハード消去	消磁装置を使用してハードディスクを磁氣的に破壊します (最大磁力: 1.3 テスラ)。

消去作業完了報告書として、作業実施日、消去済み機器一覧、ならびに消去方法を記載した物を納品物として提供します。

詳しくは、「データ消去サービス」

(http://fenics.fujitsu.com/outsourcingservice/lcm/h_elimination/) をご覧ください。

お問い合わせ／お申し込みは、上記ホームページのフォームでお受けしています。

使用済み乾電池の廃棄について

ワイヤレスキーボード、ワイヤレスマウス、リモコンなどには乾電池を使用しており、火中に投げると破裂のおそれがあります。使用済み乾電池を廃棄する場合は、「廃棄物の処理及び清掃に関する法律」の規制を受けます。

■個人のお客様へ

使用済み乾電池を廃棄する場合は、一般廃棄物の扱いとなりますので、地方自治体の廃棄処理に関連する条例または規則に従ってください。

■法人、企業のお客様へ

使用済み乾電池を廃棄する場合は、産業廃棄物の扱いとなりますので、産業廃棄物処分業の許可を取得している会社に処分を委託してください。

液晶ディスプレイが添付または内蔵されている機種をお使いのお客様へ

次の場合を除き、本製品の液晶ディスプレイ内の蛍光管には水銀が含まれております。

●LED バックライト搭載の機種

液晶ディスプレイの仕様については、「仕様一覧」をご覧ください。

使用済みバッテリーの取り扱いについて

LIFEBOOK

●リチウムイオン電池のバッテリーパックは、貴重な資源です。リサイクルにご協力ください。

●使用済みバッテリーは、ショート (短絡) 防止のためビニールテープなどで絶縁処理をしてください。

●バッテリーを火中に投げると破裂のおそれがありますので、絶対にしないでください。

■個人のお客様へ

使用済みバッテリーは廃棄せずに充電式電池リサイクル協力店に設定してあるリサイクル BOX に入れてください。詳しくは、一般社団法人 JBRC [ジェイビーアールシー] のホームページ (<http://www.jbrc.net/hp/contents/index.html>) をご覧ください。

弊社は、一般社団法人 JBRC に加盟し、リサイクルを実施しています。



- ▶ リサイクルにお申し込みいただく場合は、バッテリーパックは外さずに、パソコンといっしょにリサイクルにお出してください。パソコンのリサイクルについては、「富士通パソコンの廃棄・リサイクルに関するご案内」(→ P.155) をご覧ください。

■法人・企業のお客様へ

法人、企業のお客様は、弊社ホームページ「IT 製品の処分・リサイクル」(<http://jp.fujitsu.com/about/csr/eco/products/recycle/recycleindex.html>) をご覧ください。



Li-ion

このマークは、リチウムイオン電池のリサイクルマークです。

電話お問い合わせ窓口

パソコンについて困ったときのための電話相談窓口です。

富士通 パーソナル製品に関するお問い合わせ窓口		
☎ 通話料無料	0120-950-222	受付時間は窓口によって異なります
携帯電話、PHS、海外からはこちら	045-514-2255 <small>(通話料金お客様負担)</small>	受付時間：9：00～17：00

※最新の情報はホームページをご覧ください。(http://azby.fmworld.net/support/contact/madoguchi/)

音声ガイダンスに従って窓口番号を選択してください。

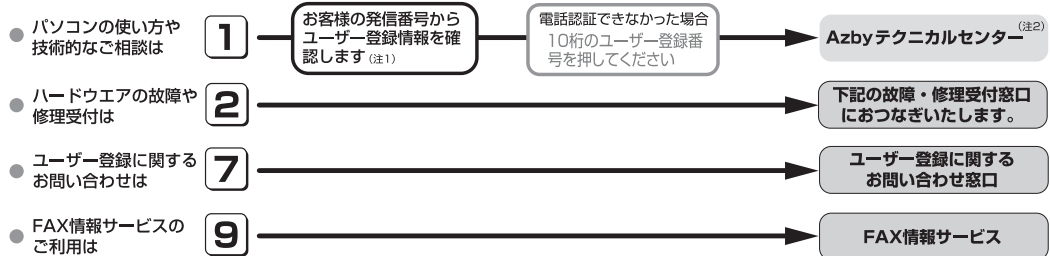

故障や修理に関する受付窓口		
☎ 通話料無料	0120-926-220	受付時間は窓口によって異なります
携帯電話、PHS、海外からはこちら	045-514-2260 <small>(通話料金お客様負担)</small>	受付時間：9：00～17：00

※最新の情報はホームページをご覧ください。(http://azby.fmworld.net/support/repair/contact/)

音声ガイダンスに従って窓口番号を選択してください。

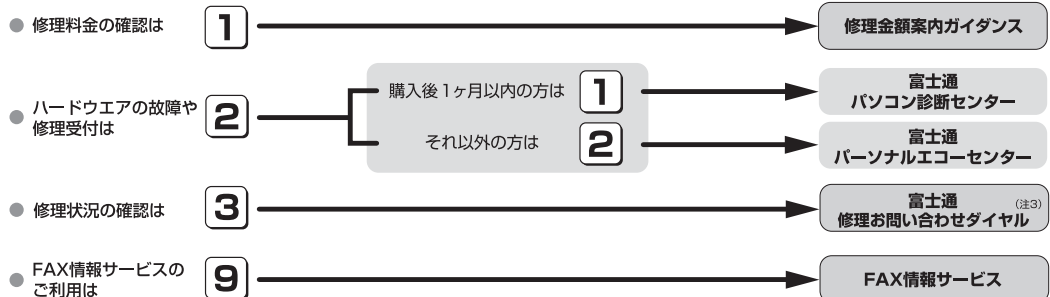

※電話番号はお間違えないように、十分ご確認のうえおかけください。

※システムメンテナンスのため、サポートを休止させていただく場合があります。

※音声ガイダンス内容・操作方法・受付時間は、予告なく変更させていただく場合があります。

注1: ユーザー登録されている電話番号とお客様の発信電話番号が一致した場合には、ユーザー登録番号の入力が省略できます。

非通知設定による発信や、ユーザー登録されている番号と異なる発信番号等、一部ユーザー登録情報の確認ができない場合は、音声ガイダンスの指示に従ってユーザー登録番号を入力してください。

注2: 初めてパソコン本体に電源を入れた日(保証開始日)から1年間無料でご利用いただけます。

注3: 修理状況、見積り金額のご確認には、「修理お問合せ伝票番号」(8桁)が必要となります。音声ガイダンスに従って、「修理お問合せ伝票番号」を入力してください。

音声ガイダンスで「番号が確認できません」というメッセージが流れたら

- プッシュボタン式の電話機で、電話回線の契約が「ダイヤル回線」の場合
→ 電話が繋がった後に、トーン切替ボタン(一般的に[*]ボタン)を押してください。
- ダイヤル式の電話機(一般的な黒電話機)の場合
→ 電話が繋がった後、窓口選択ができませんので、ダイヤルせずにそのままお待ちください。

海外でのノートパソコンの修理について

お客様が海外滞在中に、万が一富士通ノートパソコンが故障した場合、滞在先の国でもハードウェアの修理サービスを受けることができます。本サービスは、保証書に記載している保証期間に関わらず、本体に最初に電源を入れた日から1年間は無料【注】で修理を行います。2年目以降は有料での修理となります。本サービスをご利用いただける国・地域、サービス内容やご利用方法の詳細については、弊社のホームページ (<http://azby.fmworld.net/support/globalrepair/>) の「海外でのノートパソコンの修理について」をご覧ください。

注：機器本体に同梱された保証書記載の「無料修理規定」に定める範囲内の修理に限り、修理料金は無料となります。

■サービスのご利用方法

ご利用いただくにはAzbyClubへのユーザー登録が必要です（入会費・年会費無料）。ユーザー登録方法については、「ユーザー登録をする」（→ P.143）をご覧ください。修理サービスをご利用になる際は、滞在地域のヘルプデスクに電話でご依頼ください（英語および現地語での対応となります）。

なお、ご利用の前に必ず弊社のホームページ (<http://azby.fmworld.net/support/globalrepair/>) をご覧ください。

■海外でのご使用について

- 本サービスの対象機種を含む富士通パソコンおよび周辺機器は日本国内仕様です。
- 本サービスは、お客様個人の責任のもとで対象機種を一時的に海外（ただし対象地域に限る）に持ち出される場合に修理サービスをご提供するものであり、対象地域における動作保証をするものではありません。
- 内蔵の無線LAN、モバイルWiMAXは日本以外の国または地域ではご使用になれません。
- 内蔵のテレビチューナーおよび添付のテレビチューナー・ユニットは日本国内専用ですので、アンテナ入力端子にアンテナを接続しないでください。

- 国・地域により電圧などが異なりますので、ACケーブルなどは、ご使用になれる国・地域の規格にあったものをご使用ください。
- 富士通パソコンを海外に持ち出す場合や、海外で使用する場合については、「AzbyClub サポート」（→ P.126）で紹介しています。「AzbyClub サポート」でQ&A ナンバー「9206-6259」や「4301-7762」を検索してご覧ください。

□各地域のヘルプデスク情報

地域	サービス拠点	ヘルプデスク情報
北米・中南米地域	Fujitsu America, Inc.	<ul style="list-style-type: none"> ・ 電話番号 : +1-901-259-5790 ・ FAX 番号 : +1-901-259-5700 ・ 営業時間 : 月曜日 ~ 金曜日 7時 ~ 19時 (中部標準時 UTC-06:00) ・ 対応言語 : 英語
ヨーロッパ、中東、 アフリカ地域および インド	Fujitsu Technology Solutions	<p>下記リンク先のリストにある滞在国・地域のヘルプデスクにご連絡ください。対応言語は英語および現地語となります。 (注: リンク先は英語です) http://support.ts.fujitsu.com/com/support/servicedesk.html</p> <p>または、国際修理の central number にご連絡ください。</p> <ul style="list-style-type: none"> ・ 電話番号 : +49-89-356-480-226 ・ FAX 番号 : +49-821-804-7149471 ・ 営業時間 : 月曜日 ~ 金曜日 9時 ~ 17時 (中央ヨーロッパ標準時 UTC+01:00) ・ 対応言語 : 英語、ドイツ語
アジア・パシフィック・ オーストラリア地域 (インド、韓国、日本を除く)	Fujitsu PC Asia Pacific Ltd.	<p>修理の問い合わせについては、直接サービスセンター、もしくはヘルプデスクにご連絡ください。詳細については以下のリンクをご確認ください。(注: リンク先は英語です) http://hk.fujitsu.com/pc/service_apac</p>
韓国	Fujitsu Korea Ltd.	<ul style="list-style-type: none"> ・ 電話番号 : +82-2-3787-6000 (コールセンター) ・ FAX 番号 : +82-2-3787-5666 ・ 営業時間 : 月曜日 ~ 金曜日 9時 ~ 18時 (韓国標準時 UTC+09:00) 土曜日 9時 ~ 13時 (韓国標準時 UTC+09:00) ・ 対応言語 : 英語、韓国語

各地域のヘルプデスク情報については、弊社のホームページ (<http://azby.fmworld.net/support/globalrepair/list.html>) の「海外でのノートパソコンの修理について」にて最新情報を確認ください。

富士通パーソナルコンピュータ修理規定

第1条 (本規定の適用)

1. 富士通株式会社 (以下「富士通」といいます) は、お客様が「富士通パーソナルエコーセンター」 < 0120-926-220 (通話料無料) > にて修理の依頼をされた場合、または富士通の専用ホームページ「<http://azby.fmworld.net/support/repair/index.html>」 (以下「専用ホームページ」といいます) にて修理の依頼をされた場合、本規定に定める条件により修理を行います。なお、お客様が日本国外から修理の依頼をされる場合ならびに販売店または販売会社経由で修理の依頼をされる場合は、本規定は適用されないものとします。
2. 前項に基づき富士通が本規定に定める条件により修理を行う場合は、本規定の内容が、次条に定める対象機器に同梱されている保証書 (以下「保証書」といいます) 裏面の無料修理規定 (以下「無料修理規定」といいます) の内容に優先して適用されるものとします。なお、本規定に定めのない事項については、無料修理規定の内容が有効に適用されるものとします。

第2条 (対象機器)

本規定に基づく修理の対象となる機器 (以下「対象機器」といいます) は、お客様が日本国内において購入された日本国内向け富士通製パーソナルコンピュータ (詳細は本規定末尾記載、以下同じ) および当該日本国内向け富士通製パーソナルコンピュータ用の富士通製周辺機器 (ただしプリンタは除きます) とします。

第3条 (修理の形態)

1. 富士通は、お客様より対象機器の修理をご依頼いただいた場合、現象や使用状況等を伺いながら簡単な切り分け診断を行い、修理の必要があると富士通が判断した場合に、次のいずれかの形態により修理を行います。ただし、対象機器の機種または離島等の一部地域等、修理の形態が限定される場合があるものとします。
 - (1) 引取修理 (パソコン修理便)
お客様のご自宅から故障した対象機器を引き取り、修理完了後ご自宅までお届けします。なお、当該引き取りおよびお届けにかかる送料は、保証期間 (保証書に定める保証期間をい、以下同じとします) の内外を問わず、無料となります。
 - (2) 訪問修理
訪問修理が可能な製品について、お客様が訪問修理を希望された場合は、富士通指定の修理サービス会社の担当者がお客様のご自宅を訪問し、修理作業を行います。なお、訪問料は、保証書で特に無料と定められている場合を除き、保証期間の内外を問わず、別途有料となります。また、離島の一部地域では、訪問料とは別に訪問に要する実費 (フェリー代、宿泊代等) をお客様にご負担いただく場合があります。
2. 前項にかかわらず、当該切り分け診断の結果、故障の原因が外付けキーボード、マウス、ACアダプタにあると富士通が判断した場合は、富士通は、原因部品の良品をお客様のご自宅に送付いたします。なお、故障部品については、お客様から富士通に送付していただきます。

第4条 (保証期間内の修理)

1. 保証期間内に、取扱説明書、対象機器添付ラベル等の注意書きに従った正常な使用状態で対象機器が故障した場合には、富士通は、無料修理規定に従い、無料で修理を行います。
2. 前項にかかわらず、次の各号のいずれかに該当する場合は、保証期間内であっても有料修理となります。
 - (1) 保証書が対象機器に添付されていない場合

- (2) 保証書に必要事項の記入がない場合、または字句を書き替えられた場合、その他事実と異なる記載がされていた場合
 - (3) ご使用上の誤り (水などの液体こぼれ、落下、水没等)、または改造、誤接続や誤挿入による故障・損傷の場合
 - (4) 火災、地震、水害、落雷その他の天災地変、公害、塩害、ガス害 (硫化ガス等)、異常電圧や指定外の電源使用による故障・損傷の場合
 - (5) 寿命部品や消耗品の自然消耗、磨耗、劣化等により部品の交換が必要となった場合
 - (6) 接続している他の機器、または不適当な消耗品やメディアの使用に起因して対象機器に生じた故障・損傷の場合
 - (7) お買い上げ後の輸送や移動または落下等、お客様における不適当なお取り扱いにより生じた故障・損傷の場合
 - (8) お客様が設定したパスワードの忘却やお客様が施錠された鍵の紛失により、マザーボード、本体カバーその他の部品の交換が必要になった場合
 - (9) お客様のご使用環境や対象機器の維持・管理方法に起因して生じた故障および損傷の場合 (例: 埃、錆、カビ、虫・小動物の侵入および糞尿による故障等)
3. 第1項にかかわらず、次の各号のいずれかに該当する場合は、保証期間内であっても、別途それぞれの料金が発生するものとします。

- (1) 第3条第1項第(2)号に基づき訪問料が発生した場合は、当該訪問料
- (2) ハードウェア部分に起因する故障ではなく、ソフトウェアの再インストールで復旧する場合であって、お客様が当該再インストールを希望された場合は、ソフト再インストール料

第5条 (保証期間外の修理)

1. お客様による修理のご依頼が保証期間外の場合、富士通は、有料で修理を行います。
2. 次の各号のいずれかに該当する場合は、修理料金の他にそれぞれの料金が発生するものとします。
 - (1) 第3条第1項第(2)号に基づき訪問料が発生した場合は、当該訪問料
 - (2) ハードウェア部分に起因する故障ではなく、ソフトウェアの再インストールで復旧する場合で、お客様が当該再インストールを希望された場合は、ソフト再インストール料
3. お客様による修理のご依頼が保証期間外の引取修理の場合であって、お客様に伺った故障の現象が確認できず、修理の必要がないと富士通が判断した場合は、その診断作業に対して診断料が発生するものとします。また、対象機器お預かり後にお客様が修理のご依頼をキャンセルされた場合 (第6条第2項および第3項に定める場合を含みます) であっても、診断料が発生するものとします。
4. お客様による修理のご依頼が保証期間外の訪問修理の場合であって、富士通指定の修理サービス会社の担当者が、訪問先でお客様に伺った故障の現象が確認できず、修理の必要がないと判断した場合は、当該診断作業に対して訪問料と診断料が発生するものとします。また、担当者がお客様ご指定の場所に訪問し、修理作業に入る前に修理のご依頼をキャンセルされた場合は、訪問料が発生するものとします。

第6条 (修理料金の見積もり)

1. 修理が有料修理の場合であって、お客様が修理のご依頼時に修理料金の見積もりを希望された場合、富士通は、引取修理の場合は対象機器のお預かり後に診断作業を行い、見積金額をお知らせするものとし、訪問修理の場合は訪問前にお客様から現象や使用環境等伺った内容に基づき診断を行い、概算の見積金額をお知らせするものとします。富士通もしくは富士通指定

2. 富士通における補修用性能部品の最低保有期間につきましては、対象機器に同梱されている説明書記載のとおりとなります。補修用性能部品の保有期間の終了をもって、当該対象機器の修理対応は終了となります。

第13条（個人情報の取り扱い）

1. 富士通は、本規定に基づく修理に関してお客様から入手した情報のうち、当該お客様個人を識別できる情報（以下「お客様の個人情報」といいます）につき、以下の利用目的の範囲内で取り扱います。
- (1) 修理を実施すること。
 - (2) 修理の品質の向上を目的として、電子メール、郵便、電話等によりアンケート調査を実施すること。
 - (3) お客様に有益と思われる富士通または富士通の子会社、関連会社もしくは提携会社の製品、サポートサービス等の情報を、電子メール、郵便、電話等によりお客様へ提供すること。
 - (4) お客様の個人情報の取り扱いにつき、個別にお客様の同意を得るために、当該お客様に対し電子メール、郵便、電話等により連絡すること、ならびに、当該同意を得た利用目的に利用すること。
2. 富士通は、前項に定める利用目的のために必要な範囲で、お客様の個人情報を業務委託先に取り扱わせることができるものとします。
3. 富士通は、「個人情報の保護に関する法律」において特に認められている場合を除き、お客様の個人情報につき、第1項に定める以外の利用目的で取り扱い、または前項に定める以外の第三者に開示、提供することはありません。

第14条（責任の限定）

1. 富士通が実施した修理に富士通の責に帰すべき瑕疵が発見され、当該修理完了日より3か月以内に、当該修理時の「診断・修理報告書」を添えてその旨お客様より富士通にご連絡いただいた場合、富士通は自己の責任と費用負担において必要な修理を再度実施いたします。なお、ここでいう瑕疵とは、当該修理を実施した箇所の不具合により再度修理が必要となる場合をいいます。
2. 合理的な範囲で富士通が前項の修理を繰り返し実施したにもかかわらず、前項の瑕疵が修理されなかった場合には、富士通は、当該瑕疵に起因してお客様に生じた損害につき、賠償責任を負うものとします。
3. 対象機器の修理に関連して富士通がお客様に対して損害賠償責任を負う場合、その賠償額は、修理料金相当額を上限とします。
- また、富士通は、富士通の責に帰すことのできない事由から生じた損害、富士通の予見の有無を問わず特別の事情から生じた損害、逸失利益については、責任を負わないものとします。
4. 対象機器の修理に関連してお客様が被った損害が、富士通の故意または重過失に起因するものである場合には、前項の規定は適用されないものとします。

第15条（変更）

富士通は、本規定の内容を変更する必要がある場合は、お客様に対する通知をもって変更できるものとします。なお、当該通知は、専用ホームページでの表示により行われるものとします。

第16条（専属的合意管轄裁判所）

本規定に基づく対象機器の修理に関する訴訟については、東京地方裁判所をもって第一審における合意上の専属的管轄裁判所とします。

付 則

本規定は、2011年5月10日から実施します。

■対象機器

- ・ FMV シリーズ
- ・ ESPRIMO / LIFEBOOK（品名が以下のように表記される製品）

品名： * H *** / ***
 ↑ ↑ ↑
 アルファベット 数字 数字またはアルファベット
 (2～3桁) (1～3桁)

または、

品名： * H / R **
 ↑ ↑
 アルファベット 数字またはアルファベット
 (1～2桁)

AzbyClub 会員規約

第1条（適用範囲）

1. 本会員規約は、富士通株式会社（以下「富士通」といいます）が提供する「AzbyClub」（アズビクラブ）の各サービス（以下「本サービス」といいます）を、次条に定める会員（以下「会員」といいます）が利用する場合に適用されます。
2. 本会員規約とは別に、富士通が本サービス毎に利用規約または利用条件（以下あわせて「利用規約等」といいます）を定めた場合には、会員は、当該利用規約等に従って本サービスを利用するものとします。なお、本会員規約と利用規約等の定めが異なる場合は、当該利用規約等の定めが優先して適用されるものとします。

第2条（会員）

1. 会員とは、本会員規約末尾記載の本サービスの対象製品（以下「サービス対象製品」といいます）を購入し、富士通に対しユーザー登録をしていただいた方で、これに対し富士通が本サービスの利用に必要なユーザー登録番号およびパスワードを発行した方をいいます。
2. ユーザー登録の登録料ならびに AzbyClub の入会金および年会費は無料です。ただし、ユーザー登録の際にかかる通信費等は、別途会員が負担するものとします。

第3条（本サービス）

1. 富士通は、会員に対し、日本国内において日本語にて以下のサービスを提供します。
 - (1) 会員専用ホームページにおけるサービス
 - (a) サービス対象製品に関する最新情報および Q&A 情報の提供
 - (b) ソフトウェアのダウンロードサービス
 - (c) その他の富士通が別途定めるサービス
 - (2) サービス対象製品に関する、Azby テクニカルセンターによるサポート
 - (a) 電話サポート
 - (b) Eメールサポート
 - (3) AzbyClub ポイントサービス
2. 富士通は、本サービスに係る業務の一部または全部を第三者に委託できるものとします。

第4条（会員専用ホームページにおけるサービス）

1. 富士通は、会員に対し、インターネット上に開設した会員専用ホームページを通じてサービス対象製品に関する最新情報および Q&A 情報を提供します。
2. 前項におけるサービスの他、富士通は、ソフトウェアのダウンロードサービスなど別途富士通が定めるサービスを会員に対して実施します。なお、当該サービスの詳細内容、および必要な場合はその利用規約等については、別途富士通から通知するものとします。

3. 当該サービスには有料サービスと無料サービスがあり、有料サービスの利用料金については、会員専用ホームページに掲載するとおりとします。なお、会員が当該サービスを利用する際にかかる通信費等は、別途会員が負担するものとします。

第5条 (Azby テクニカルセンターによるサポート)

1. 富士通は、会員に対し、電話またはEメールにて、以下のサポート(以下「技術サポート」といいます)を提供します。
- (1) サービス対象製品の仕様、利用方法、動作環境に関する質問・相談への対応。
- (2) サービス対象製品の導入支援。
- (3) サービス対象製品が正常に動作しない場合の問題解決のための支援。
2. 技術サポートにおける会員からの問い合わせの受付方法および受付時間については、本会員規約末尾記載のとおりとします。
3. 会員は、技術サポートを利用する場合、サービス対象製品の記憶装置(ハードディスク等)に記憶されたデータ、プログラムならびに設定内容等については、事前に会員の責任においてバックアップをとるものとします。
4. 以下の作業は、技術サポートの対象とならない場合があることを、会員はあらかじめ了承するものとします。
- (1) サービス対象製品以外のハードウェアおよびソフトウェアに対するサポート作業
- (2) サービス対象製品にインストールされているソフトウェアについて、会員が別途バージョンアップ版やアップグレード版等を購入し、バージョンアップやアップグレードを行ったソフトウェアのサポート作業
- (3) 質問に対する作業が、連続的かつ長時間にわたる作業
- (4) 電話またはEメールによるサポートが、不可能または不適切と富士通が判断した場合におけるサポート作業
- (5) マニュアルに記載されていないような、通常想定できない使用方法に対するサポート作業
- (6) ハードウェアの故障・修理に関するお問い合わせ
- (7) その他富士通がサポート対象にならないと判断した作業
5. 技術サポートの利用料金(以下「技術サポート料」といいます)については、本会員規約末尾記載のとおりとします。なお、会員が会員専用ホームページおよびEメールにより技術サポートを利用する際にかかる通信費等は、別途会員が負担するものとします。
6. 前項において技術サポート料が有料となる場合、その支払方法は、原則としてクレジットカード(MASTER/VISA/JCB)での支払いとします。ただし、例外として富士通が認めた場合、別途富士通が指定するコンビニエンスストアでの支払いも可能とします。なお、支払方法は一括払いとします。
7. 前項におけるクレジットカードでの支払いの場合、技術サポート料は当該クレジット会社の会員規約において定められている振替日に会員指定の銀行から引き落とされるものとします。また、コンビニエンスストアでの支払いが認められた場合は、会員は、技術サポート料を別途富士通が定める期日までに支払うものとします。なお、当該支払に要する手数料は、会員の負担とします。

第6条 (AzbyClub ポイントサービス)

1. 富士通は、以下に定める会員に対し、AzbyClub ポイントサービス(以下「ポイントサービス」といいます)を提供します。
- (a) ポイントサービス開始後、富士通が提供するショッピングサイトWEB MART(以下「WEB MART」といいます)で商品を購入した会員
- (b) AzbyClub カードを所有している会員
- (c) その他、富士通が別途通知した会員
2. 会員は、発行されたAzbyClub ポイント(以下「ポイント」といいます)を蓄積、消費することにより、WEB MARTでの商品購

入時における割引の適用、AzbyClub で実施する懸賞への応募、景品との交換その他のサービスを利用できます。なお、各サービスの具体的な内容およびポイント消費数等の詳細については、別途定めるものとします。

3. ポイントには、AzbyClub やWEB MART 等での商品購入に伴い発行されるポイント(以下「ショッピングポイント」といいます)と、富士通が提供する各種サービスの利用に伴い発行されるポイント(以下「キャンペーンポイント」といいます)の2種類があります。なお、ポイント発行数については、別途各サービス毎に定めるものとします。
4. キャンペーンポイントは、別途定める上限数を超えて蓄積することはできません。
5. ショッピングポイントは、会員が購入した商品が出荷された時点で発行されます。なお、WEB MART において富士通が定める「販売条件」(以下「販売条件」といいます)に基づき会員が当該商品を返品した場合は、当該ポイントは無効となります。
6. 会員がWEB MARTでの商品購入時に割引の適用を目的としてポイントを消費する場合、当該ポイントの消費は、商品の代金決済が完了した時点で確定するものとします。なお、販売条件に基づき会員が商品を返品した場合は、当該ポイントの消費はなかったものとして扱われます。
7. ポイントの有効期間は、発行から1年目の日の属する月の末日までとします。ただし、当該有効期間内にポイントの発行または消費があった場合、会員が保有するすべてのポイントの有効期間は、当該発行または消費のあった日から1年目の日の属する月の末日まで、自動的に延長されるものとします。
8. 会員は、ポイントの第三者への譲渡、売買、現金との交換等は一切できないものとします。
9. ポイントの発行および消費は、本会員規約の第2条第1項に定めるユーザー登録番号およびパスワードにより管理されるものとし、ポイントサービスの利用時に会員がこれらを入力しなかったことにより、ポイントの発行が受けられない、もしくはポイントを消費できず商品購入時の割引が受けられない等の不利益を被ったとしても、富士通は一切責任を負わないものとします。
10. 会員が、本会員規約の第11条(退会)または第12条(会員資格の取消等)に基づき、AzbyClub を退会し、または会員資格を取り消された場合、ユーザー登録が抹消された時点で当該会員の保有するすべてのポイントは無効となります。
11. 富士通は、事前に会員に通知することにより、ポイントサービスを終了することがあります。この場合、会員の保有するポイントは、第7項にかかわらず、当該ポイントサービスの終了日をもってすべて無効となります。

第7条 (会員の遵守事項)

1. 会員は、富士通が本サービスを提供するにあたり必要と判断したデータおよび情報等を、富士通に提供するものとします。
2. 会員は、富士通が依頼する問題解決に必要と判断した予防または修正のための作業をすみやかに実施するものとします。
3. 会員は、本会員規約に基づき本サービスを受ける権利につき、第三者に譲渡、再許諾等できないものとします。また、本サービスにより富士通が会員に提供した情報その他著作物は、その会員のみ利用することができるものであり、会員は富士通の書面による事前の承諾なくして、当該情報その他著作物を第三者に利用させないものとします。
4. 会員は、氏名、住所等、富士通への届出内容に変更があった場合は、すみやかにその旨富士通へ届け出るものとします。会員が当該届出を怠った場合、富士通は当該会員に対して本サービスを提供しないことがあります。

5. 会員は、サービス対象製品に関する所有権、著作権等を保有する等、サービス対象製品を適法に利用していることを富士通に対し保証するものとします。万が一適法に利用していないことが判明した場合には、富士通は当該会員に対して本サービスを提供しないことができるものとします。

6. 会員は、富士通より通知されたユーザー登録番号、パスワードを自己の責任をもって管理するものとし、それらが不正使用された場合であっても、富士通は一切責任を負わないものとします。

第 8 条 (個人情報の取り扱い)

1. 富士通は、本サービスの利用にあたり会員が富士通に登録した情報のうち、当該会員個人を識別できる情報 (以下「会員の個人情報」といいます) につき、以下の利用目的の範囲内で取り扱います。

- (1) 本サービスを提供すること。
- (2) 本サービスの向上を目的として、E メール、郵便、電話等によりアンケート調査を実施すること。
- (3) 本サービスの向上を目的として、会員における Eメールの開封状況、富士通の Web ページの閲覧状況、その他会員における本サービスの利用に関する情報を収集、および分析すること。
- (4) 会員に有益と思われる富士通または富士通の子会社、関連会社もしくは提携会社の製品、サポートサービス等の情報を、Eメール、郵便、電話等により会員へ提供すること。
- (5) 会員の個人情報の取り扱いにつき、個別に会員の同意を得るために、当該会員に対し Eメール、郵便、電話等により連絡すること、ならびに当該同意を得た利用目的に利用すること。
- (6) キャンペーン品・モニター品・当選賞品などを会員へ発送すること。

2. 富士通は、会員から AzbyClub ユーザー一名の利用申込みがあった場合に限り、ニフティ株式会社の提供するサービスを利用するために、会員の個人情報のうち AzbyClub ユーザー一名発行に必要な情報 (氏名、住所、電話番号など) を契約に基づきニフティ株式会社へ提供します。

AzbyClub ユーザー一名については、付則に記載します。

3. 富士通は、前各項に定める利用目的のために必要な範囲で、会員の個人情報を業務委託先に取り扱わせることができるものとします。
4. 富士通は、「個人情報の保護に関する法律」において特に認められている場合を除き、会員の個人情報につき、本条に定める以外の利用目的で取り扱い、または前項に定める以外の第三者に開示、提供することはありません。

第 9 条 (サービスの打ち切り)

富士通は、会員への事前の通知により、本サービスの提供の全部または一部を打ち切る場合があることを会員は了承するものとします。

第 10 条 (責任の限定)

1. 富士通は、会員が本サービスを利用することにより得た情報等について何らの保証をするものではありません。
2. 本サービスのうち有料サービスの利用または利用不能により会員が損害を被った場合には、当該本サービスの利用料金相当額を限度として富士通は賠償責任を負うものとします。ただし、本サービスのうち無料サービスの利用または利用不能により会員が損害を被った場合には、富士通は賠償責任を負わないものとします。
3. いかなる場合においても富士通は、富士通の責に帰すことのできない事由から生じた損害、富士通の予見の有無を問わず特別の事情から生じた損害、逸失利益ならびに第三者からの損害賠償請求に基づく損害については、責任を負わないものとします。
4. 本サービスの利用または利用不能により会員が被った損害が、富士通の故意または重過失に起因するものである場合には、第 2 項および前項の規定は適用されないものとします。

第 11 条 (退会)

1. 会員が AzbyClub からの退会を希望する場合は、事前に富士通に届け出るものとします。なお、AzbyClub から退会すると、同時にユーザー登録も抹消されます。

第 12 条 (会員資格の取消等)

1. 会員が次のいずれかに該当する場合、富士通はその会員資格を取り消し、同時にユーザー登録のすべてを抹消することがあります。
 - (1) ユーザー登録時に虚偽の事項が記載されていたことが判明した場合
 - (2) 本サービスのうち有料サービスを利用した際に、利用料金の支払を遅滞もしくは拒否した場合
 - (3) 本会員規約に違反した場合
 - (4) 本サービスの運営を妨げる行為を行った場合
 - (5) 他者になりすまして本サービスを利用した場合
 - (6) 他者を誹謗中傷したり公序良俗に反する行為をした場合
 - (7) 富士通が事前に承認した場合を除き、本サービスを使用して、営業活動、営利を目的とした利用およびその準備を目的とした利用を行った場合
 - (8) その他富士通が不適切と判断した行為を行った場合
2. 前項のいずれかの行為を会員が行ったことにより、富士通が損害を被った場合、富士通は会員に対し当該損害の賠償を請求することがあります。

第 13 条 (本サービスの中断)

富士通は、天災地変、労働争議等の不可抗力により本サービスの提供ができない場合、本サービス提供用の設備の保守上または工事上やむをえない場合、その他富士通がその運用上または技術上、本サービスの一時的な中断を必要とした場合には、本サービスの提供を中断することがあることを、会員は了承するものとします。

第 14 条 (変更)

富士通は、以下の事項を変更する必要が生じた場合は、会員に対する通知をもって変更できるものとします。

- (1) 本会員規約ならびに利用規約等の内容
- (2) 本サービスの利用料金
- (3) サービス対象製品
- (4) 本サービスの内容

第 15 条 (通知)

本サービスならびに本会員規約における富士通から会員への通知は、会員専用ホームページでの表示により行われるものとします。

第 16 条 (専属的合意管轄裁判所)

会員と富士通の間で、本サービスにつき訴訟を提起する場合、東京地方裁判所を第一審の専属的合意管轄裁判所とします。

付則

本会員規約は、2011 年 5 月 10 日から改定実施します。

■サービス対象製品 (※ 1)

- ・ ESPRIMO (※ 2)
- ・ LIFEBOOK (※ 2)
- ・ FMV-DESKPOWER (※ 3)
- ・ FMV-TEO
- ・ FMV-BIBLO (※ 3)
- ・ FMV-STYLISTIC (※ 4)
- ・ Pocket LOOX (※ 4)
- ・ INTERTOP (※ 4)
- ・ FMV-TOWNS (※ 4)
- ・ ファミリーネットワークステーション (※ 4)
- ・ FMV ステーション (※ 4)
- ・ メディアタンク (※ 4)
- ・ Refreshed PC (※ 4)
- ・ その他、富士通が別途「サービス対象製品」と定める富士通製品

※ 1：ソフトウェアについては、上記製品にあらかじめインストールされているものうち、富士通がサポートするもののみが対象となります。その他のソフトウェアのサポート窓口については、製品添付のマニュアルをご確認ください。

※ 2：以下の条件を満たす製品が対象です。

- (1) 日本国内において購入された日本国内向け製品
- (2) 品名が以下のように表記される製品

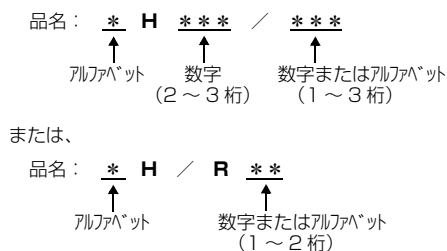

※ 3：以下 OS がプレインストールされた FMV を除きます。

- ・ Microsoft® Windows® 3.1 Operating System
- ・ Microsoft® Windows® 95 Operating System
- ・ Microsoft® Windows® 98 operating system
- ・ Microsoft® Windows® 98 operating system SECOND EDITION
- ・ Microsoft® Windows® Millennium Edition

※ 4：本サービスは ESPRIMO/LIFEBLOCK、FMV-DESKPOWER/TEO/BIBLO シリーズでの利用を基本とさせていただきます。その他の機器での利用に際しては、会員専用ホームページにおけるサービスの利用が一部制限される場合がありますので、あらかじめご了承ください。

■技術サポートの受付方法、受付時間ならびに利用料

※最新の情報につきましては、会員専用ホームページでご確認ください。

(1) 受付方法および受付時間

	受付方法	受付時間
電話による技術サポート	電話での受付	9時～21時365日 (システムメンテナンス日を除く)
	会員専用ホームページによる予約受付	24時間365日 (システムメンテナンス日を除く)
メールによる技術サポート	会員専用ホームページによるお問い合わせ受付	

注・受付時間は、サービス対象製品および受付方法により異なる場合があります。詳細につきましては、会員専用ホームページでご確認ください。また、受付時間内であっても、時間帯により電話が繋がりにくい場合がございますので、あらかじめご了承ください。

(2) 利用料

次の料金表のとおりとします。

① 電話による技術サポートの場合：以下のとおりとします。

期間	技術サポート料
無料期間中(無料期間は下表をご参照ください)	何度でも無料
無料期間終了後	2,000円/件(税込) ただし、AzbyClub カードでのお支払の場合：1,500円/件(税込)

<無料期間>

サービス対象製品のモデル [* 1]	無料期間
2009年冬モデル (2009年10月発表) 以降のモデル	初めてパソコンに電源をいれた日(以下「保証開始日」といいます)から1年間
2009年夏モデル (2009年4・6月発表) 2009年春モデル (2008年12月発表)	2011年3月31日まで[* 2]
2008年秋冬モデル (2008年8・11月発表) 以前のモデル	2010年5月31日まで[* 2]

* 1：ご使用になっているパソコンのモデルが分からない方は、以下ホームページをご確認ください。

<http://azby.fmworld.net/machineselect/seasoncheck/>

* 2：無料期間が「保証開始日から1年間」よりも短い場合、無料期間を「保証開始日から1年間」まで延長いたします。

② Eメールによる技術サポートの場合：無料

注・技術サポートの中断(会員規約第13条)が生じた場合でも、無料期間は延長されません。

・お問い合わせ件数につきましては、電話された回数とは関係なく、会員からお問い合わせいただいた技術相談1項目に対し、富士通が回答したことをもって1件とします。なお、富士通は、当該回答後14日以内に限り、当該回答の内容に関する会員からのお問い合わせを受け付けます。この場合、件数は加算されません。1件のお問い合わせの中に複数の技術相談項目が含まれていた場合は、複数件として扱います。

・サービス対象製品を複数台所有しておられる場合、1台でも無料期間内であれば、他のサービス対象製品(Refreshed PC、FMV らくらくバック利用規約に定めるサービス対象製品および FMV らくらくパソコン利用規約に定めるサービス対象製品は除く)についても無料で技術サポートをご利用いただけます。

・富士通 WEB MART、購入相談窓口にて、電話サポートにつき「お問い合わせ初回より有料」を選択してご購入いただいた富士通製品の扱いについて

当該富士通製品に関しましては、サービス対象製品であっても、上記の料金表の電話サポートに関する無料期間は適用されず、お問い合わせ1件目より有料(通常2,000円/件(税込)、AzbyClub カードでのお支払の場合1,500円/件(税込))とさせていただきます。

○ Refreshed PC の扱いについて

Refreshed PC に関する電話による技術サポートに関しましては、電話での受付時間は月～金曜日(祝日を除く)の9:00～17:00とします。また、技術サポートの利用料については、上記料金表の定めは適用されず、電話および Eメールいずれもお問い合わせ1件目より有料(通常2,000円/件(税込)、AzbyClub カードでのお支払の場合1,500円/件(税込))とさせていただきます。

○ FMV らくらくバックおよび FMV らくらくパソコンの扱いについて FMV らくらくバックおよび FMV らくらくパソコンに関する技術サポートの利用料については、上記料金表の定めは適用されず、電話および Eメールいずれもお問い合わせ1件目より有料(通常2,000円

／件（税込）、AzbyClub カードでのお支払の場合 1,500 円／件（税込）とさせていただきます。

■ AzbyClub ユーザー名について

1. 富士通は、会員が希望する場合、会員に対し、ユーザー登録番号とは別に、AzbyClub ユーザー名およびパスワード（以下あわせて「AzbyClub ユーザー名等」といいます）を無料で発行します。ただし、AzbyClub ユーザー名等の発行にかかる通信費等は、別途会員が負担するものとします。なお、AzbyClub ユーザー名等の発行を受けるためには、会員は、ニフティ株式会社が定める@nifty会員規約および個人情報保護ポリシーに同意する必要があります。
2. 会員は、富士通により発行された AzbyClub ユーザー名等を自己の責任をもって管理するものとし、AzbyClub ユーザー名等が不正使用された場合であっても、富士通は一切責任を負わないものとしします。
3. 会員は、AzbyClub ユーザー名等を使用して、本サービスの他、ニフティ株式会社および富士通が指定するその他の第三者（以下「提携先」といいます）の提供するサービス（以下「提携サービス」といいます）を利用することができます。会員は、提携サービスに関して問い合わせがある場合、当該提携サービスの提供元に対して直接問い合わせるものとしします。
4. 会員が AzbyClub ユーザー名等を使用して提携サービスを利用する場合、会員は、提携先の定める利用規約等に従うものとしします。なお、ニフティ株式会社以外が提供する提携サービスの利用に際しては、当該提携サービス提供元の会員規約および個人情報保護ポリシーへの同意が別途必要になる場合があります。
5. 会員が有償の提携サービスを利用した場合、当該有償提携サービスの利用料金は、富士通からではなく、当該有償提携サービスの提供元から請求される場合があります。
6. 提携サービスについて、富士通は、何らの保証も行わないものとします。本サービスの利用を除き、AzbyClub ユーザー名等の利用に関して、富士通は一切の責任を免れるものとし、会員は、提携サービスに起因して損害を被った場合であっても、富士通に対し、一切の請求を行わないものとしします。
7. 会員は、富士通所定の方法により届け出ることにより、AzbyClub ユーザー名等を使用して本サービスを利用することを一時停止し、または AzbyClub ユーザー名等を削除することができます。なお、AzbyClub ユーザー名等を使用して本サービスを利用することを一時停止し、または AzbyClub ユーザー名等を削除した場合であっても、会員は、本会員規約に基づく会員資格を失わないものとしします。
8. 富士通は、以下の場合に、本会員規約に基づく会員資格を失わせることなく、会員が AzbyClub ユーザー名等を使用して本サービスを利用することを、一時停止または削除することができるものとしします。
 - (1) 会員が提携サービスの利用規約等に基づき当該提携サービスの利用資格を一時停止または取り消された場合。
 - (2) 会員が提携サービスの利用資格を自ら一時停止し、もしくは取り消した場合。
 - (3) その他の理由により富士通が必要と認めた場合。

リカバリディスクセットを作っておく

このパソコンには、トラブルに備えて、ハードディスクの「リカバリ領域」という場所に、ご購入時のCDドライブの中身が保存されています。パソコンにトラブルが起こったときは、このリカバリ領域からCDドライブをご購入時の状態に復元できます。

リカバリ領域のデータを利用できなくなる場合に備え、パソコンご購入後はできるだけ早く、リカバリ領域のデータをディスクにバックアップしてください。

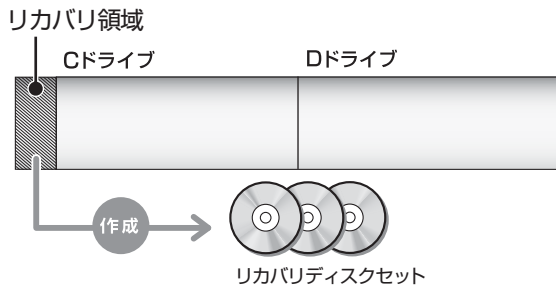

■リカバリディスクセットとは

「バックアップナビ」を使って作成する次のディスクです。

お使いの機種の基本 OS については「仕様一覧」(→ P.180) をご覧ください。

Point

- ▶ リカバリディスクセットの作成には長時間かかります。時間に余裕をもって作業をしてください。またリカバリディスクセットは購入できます。購入方法については「ディスクが必要な場合」(→ P.122) をご覧ください。

□BD-R で作成した場合

- トラブル解決ナビ&ソフトウェア&リカバリデータディスク (64ビット版)

Point

- ▶ BD-R でリカバリディスクセットを作成したり、使用したりできるのは、BDXL™対応 Blu-ray Disc 搭載機種および Blu-ray Disc 搭載機種のみです。
- ▶ すべてのデータが入ったディスクを1枚作成します。

□DVD-R で作成した場合

- トラブル解決ナビディスク
- リカバリデータディスク 1 (64ビット版)
- リカバリデータディスク 2 (64ビット版)
- リカバリデータディスク 3 (64ビット版) [注]
- ソフトウェアディスク 1
- ソフトウェアディスク 2 [注]

注：お使いの機種によっては、ない場合もあります。

リカバリディスクセットを作るうえでの注意

■LIFEBOOK をお使いの方は、AC アダプタを接続してください

■ディスクを用意してください

- お使いになれるディスク
DVD-R または BD-R です。その他のディスクはお使いになれません。
- 画面の指示に従ってディスクのレーベル面にディスクの内容を記入してからセットします。

■「Roxio Creator」が必要です

「Roxio Creator」はこのパソコンに用意されています。「Roxio Creator」を削除すると、リカバリ領域のデータをディスクに書き込むことができなくなります。

■CD/DVD ドライブが搭載されていない機種の場合、ポータブル CD/DVD ドライブを用意してください

ポータブル CD/DVD ドライブは、「スーパーマルチドライブユニット (FMV-NSM53)」をお勧めします。作成を始める前に接続してください。

ポータブル CD/DVD ドライブでお使いになれるのは DVD-R のみです。

■リカバリデータディスクおよびソフトウェアディスクではパソコンは起動できません

リカバリディスクセットの作成手順

- 1 (スタート) ▶ 「すべてのプログラム」 ▶ 「バックアップナビ」 ▶ 「バックアップナビ」の順にクリックします。
- 2 「ユーザーアカウント制御」ウィンドウが表示されたら、「はい」をクリックします。
「続行するには管理者アカウントのパスワードを入力して、[はい]をクリックしてください。」と表示されている場合は、そのアカウントのパスワードを入力してから「はい」をクリックします。
- 3 「バックアップナビ」の概要をウィンドウが表示されたら、「次へ」をクリックします。
- 4 次の画面の操作をします。



- ① 「管理」タブをクリックします。
- ② 「リカバリディスクセット」をクリックします。

- 5 次の画面の操作をします。

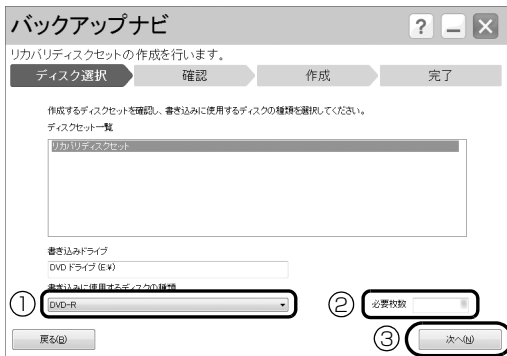

- ① BDXL™ 対応 Blu-rayDisc 搭載機種および Blu-ray Disc 搭載機種で BD-R をお使いになる場合は、クリックして選択してください。
- ② 必要なディスクの枚数を確認します。
- ③ 「次へ」をクリックします。

- 6 作成するディスクを選択します。

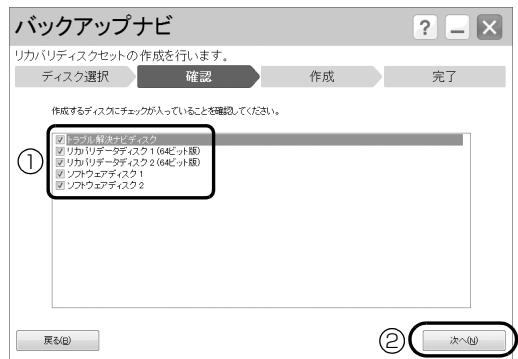

(画面は機種や状況により異なります)

- ① すべてのディスクにチェックが入っていることを確認してください。ご購入時の状態に戻すリカバリにはすべてのディスクが必要です。
- ② 「次へ」をクリックします。

- 7 内容を確認して「OK」をクリックします。

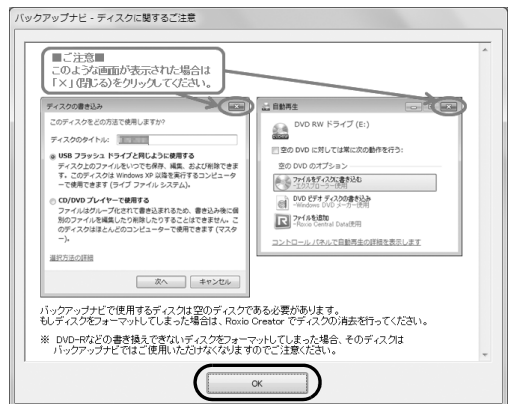

8 「「○○○」の書き込みを行います。」というメッセージが表示されたら、用意したディスクのレーベル面に○○○と記入します。

○○○は作成するディスクの名前が表示されます。

レーベル面に記入するときは、ボールペンや鉛筆などの先の硬いものは使わないでください。ディスクに傷が付くおそれがあります。

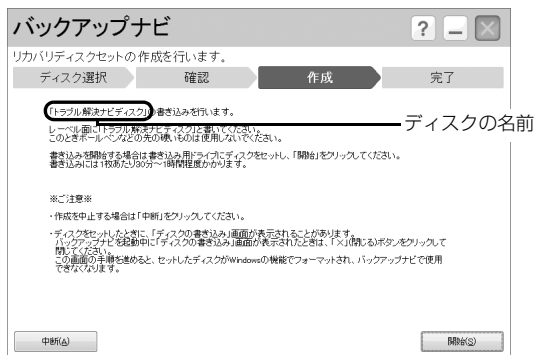

9 記入したディスクをセットします。

Point

▶ ディスクをセットしたとき、「自動再生」または「ディスクの書き込み」というウィンドウが表示されることがあります。ウィンドウ右上の  をクリックすると、そのまま操作を続けることができます。

10 ディスクが認識されるまで10秒ほど待ってから、「開始」をクリックします。

ディスクへの書き込みが始まります。完了するまでしばらくお待ちください。書き込みが完了するとCD/DVDドライブが開き、メッセージが表示されます。

■「「○○○」の書き込みを行います。」というメッセージが表示された場合

手順11に進んでください。

■「リカバリディスクセットの作成に成功しました。」というメッセージが表示された場合

手順12に進んでください。

11 ディスクを取り出して、次に作成するディスクのレーベル面に○○○と記入し、手順9に戻ります。

12 ディスクを取り出して、「完了」をクリックします。手順4の画面に戻ります。

これでリカバリディスクセットの作成は完了です。

ハードディスクの領域について

CドライブとDドライブの割合を変更する

LIFEBOOK NH77/EDおよびLIFEBOOK SH76/Eを除く

CドライブとDドライブの割合を変更すると、すべてのデータが削除されます。本当に変更が必要か検討してから操作してください。

■注意事項

- データはすべて削除されます
この操作をすると、ハードディスク内のデータ（Cドライブ、Dドライブ共に）がすべて削除されます。あらかじめ必要なデータをDVDや外付けのハードディスクなどにバックアップしておいてください。
- 外付けハードディスクなどの外部記憶装置は必ず取り外してください
外付けハードディスクなどの外部記憶装置を接続したまま操作を続けると、大切なデータを壊してしまう可能性があります。
- NTFSに設定されます
FAT32に設定してある場合も、Cドライブ、Dドライブ共に自動でNTFSに変更されます。
- ドライブの容量制限
Cドライブ、Dドライブともに100GBより小さい容量には変更できません。
- 領域設定を変更するときは、必ず「トラブル解決ナビ」をお使いください
市販のソフトウェアや、Windows 7の「ディスクの管理」で領域設定を変更してしまうと、「バックアップナビ」の「パソコンの状態」のバックアップや復元、およびCドライブをご購入時の状態に戻すリカバリなどができなくなります。
この場合は、「リカバリ領域を復元する」(→P.175)をご覧ください。
- Dドライブを少なくすぎないようにしてください
Dドライブの容量が少ないと、「バックアップナビ」を使ったバックアップができなくなってしまう場合があります。
- LIFEBOOKをお使いの方は、必ずACアダプタを接続してください

■領域設定の変更手順

- 1 「トラブル解決ナビ」を起動します。
「トラブル解決ナビ」を起動する(→ P.129)をご覧ください。
- 2 次の画面の操作をします。



(アイコンの数や配置はお使いの機種により異なります)

- ① 「ユーティリティ」タブをクリックします。
 - ② 「領域設定」をクリックします。
 - ③ 「実行」をクリックします。
- 3 「同意する」をクリックして  にし、「次へ」をクリックします。
ハードディスクの領域を設定する画面が表示されます。
 - 4 スライダーを左右にドラッグして、CドライブとDドライブの容量を指定します。

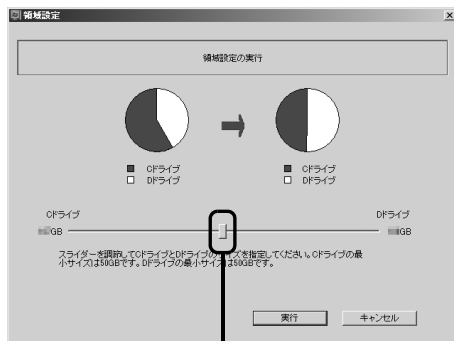

左右にドラッグ

(画面は機種や状況により異なります)

- 5 容量を決めたら、「実行」をクリックします。
- 6 「はい」をクリックします。
ハードディスクの領域が設定されます。
- 7 「完了」をクリックします。

- 8 この後、Cドライブをご購入時の状態に戻します。
「ご購入時の状態に戻すリカバリを実行する」(→ P.123)をご覧ください。
ご購入時に戻すリカバリを実行すると、領域の変更が完了します。

リカバリ領域を削除する

リカバリ領域を削除して、その分ハードディスクの使用できる容量を増やすことができます。
ただしリカバリ領域を削除すると、ハードディスクのCドライブとDドライブがご購入時の状態に戻ります。そのためすべてのデータが削除されます。本当にリカバリ領域の削除が必要か検討してから操作してください。

Point

- ▶ LIFEBOOK NH77/EDの場合、Cドライブのみご購入時の状態に戻り、Dドライブのデータは削除されません。

■注意事項

- ハードディスクの内容はすべて削除されます
あらかじめ必要なデータをDVDや外付けのハードディスクなどにバックアップしておいてください。
LIFEBOOK NH77/EDの場合のみ、Dドライブのデータは削除されません。
- リカバリ領域の削除後にはリカバリディスクセットを使ってご購入時の状態に戻すリカバリを行う必要があります
「リカバリディスクセット」を必ず作成してください(→ P.171)。
購入することもできます。購入方法は「ディスクが必要な場合」(→ P.122)をご覧ください。
- 外付けハードディスクなどは必ず取り外してください
外付けハードディスクなどの外部記憶装置を接続したまま操作を続けると、大切なデータを壊してしまう可能性があります。
- CD/DVDドライブが搭載されていない機種の場合、ポータブルCD/DVDドライブを用意してください
・ポータブルCD/DVDドライブは、「スーパーマルチドライブユニット (FMV-NSM53)」をお勧めします。
・操作を開始する前のパソコンの電源が切れた状態のときに、あらかじめ接続してください。

- LIFEBOOK をお使いの方は、必ず AC アダプタを接続してください

■リカバリ領域の削除手順

- 1 ①「トラブル解決ナビディスク」または②「トラブル解決ナビ&ソフトウェア&リカバリデータディスク (64 ビット版)」を使って「トラブル解決ナビ」を起動します。

「トラブル解決ナビ」を起動する(→ P.129)の「トラブル解決ナビディスク」から起動するをご覧ください。

- 2 次の画面の操作をします。

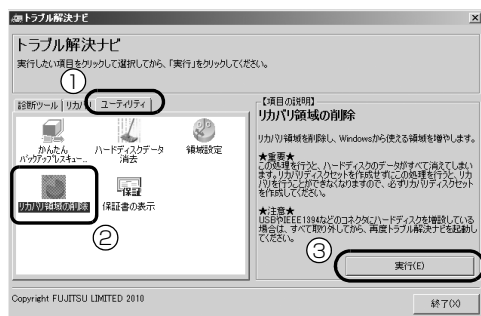

(アイコンの数や配置はお使いの機種により異なります)

- ① 「ユーティリティ」タブをクリックします。
- ② 「リカバリ領域の削除」をクリックします。
- ③ 「実行」をクリックします。

ご使用上の注意が表示されます。

- 3 内容をよくお読みになり、同意する場合は「同意する」をクリックして④にし、「次へ」をクリックします。

「ご使用上の注意」を下までスクロールすると、「同意する」が選択できるようになります。

- 4 画面のメッセージに従って操作します。

この後は、

1. リカバリディスクセットの確認
2. ハードディスクの領域を設定する
3. リカバリを実行する

の順に進んでいきます。画面のメッセージに従って操作を進めてください。

「リカバリが正常に完了しました。」と表示されたら手順5に進んでください。

- 5 「OK」をクリックします。

パソコンが再起動します。この間、画面が真っ暗になったり、画面に変化がなかったりすることがありますが、故障ではありません。「Windows のセットアップ」画面が表示されるまで、電源を切らずに、そのままお待ちください。

「セットアップする」(→ P.36)をご覧ください。ただし、ユーザー登録は再度行う必要はありません。

リカバリ領域を復元する

削除したリカバリ領域を復元するためには「全ドライブをご購入時の状態に戻す」を行います。リカバリ領域のみ復元することはできません。

「リカバリディスクセット」を用意してください。

重要

- ▶ LIFEBOOK NH77/ED の場合でも、「全ドライブをご購入時の状態に戻す」を行うとハードディスクの内容はすべて削除されます。D ドライブの内容もすべて削除されます。

■注意事項

- ハードディスクの内容はすべて削除されます
リカバリ領域を復元するときに、ハードディスクの領域が設定し直されます。このためハードディスクの内容はすべて削除されます。あらかじめ必要なデータを DVD や外付けのハードディスクなどにバックアップしておいてください。
- 「リカバリディスクセット」が必要です
リカバリ領域の復元には、「リカバリディスクセット」が必要です。「リカバリディスクセット」を作成していない場合や、紛失・破損された場合は購入できません。詳しくは「ディスクが必要な場合」(→ P.122)をご覧ください。
- 外付けハードディスクなどは必ず取り外してください
外付けハードディスクなどの外部記憶装置を接続したまま操作を続けると、大切なデータを壊してしまう可能性があります。

- CD/DVDドライブが搭載されていない機種の場合、ポータブル CD/DVD ドライブを用意してください
 - ・ポータブル CD/DVD ドライブは、「スーパーマルチドライブユニット (FMV-NSM53)」をお勧めします。
 - ・操作を開始する前のパソコンの電源が切れた状態のときに、あらかじめ接続してください。
- LIFEBOOK をお使いの方は、必ず AC アダプタを接続してください

■リカバリ領域の復元手順

- 1 ①「トラブル解決ナビディスク」または②「トラブル解決ナビ&ソフトウェア&リカバリデータディスク (64 ビット版)」を使って「トラブル解決ナビ」を起動します。
 「「トラブル解決ナビ」を起動する」(→ P.129)の「「トラブル解決ナビディスク」から起動する」をご覧ください。
- 2 次の画面の操作をします。

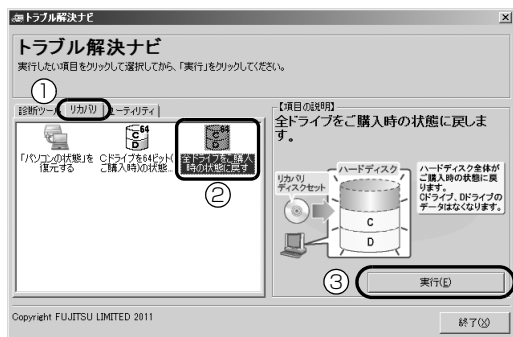

(画面は機種や状況により異なります)

- ① 「リカバリ」タブをクリックします。
 - ② 「全ドライブをご購入時の状態に戻す」をクリックします。
 - ③ 「実行」をクリックします。
ご使用上の注意が表示されます。
- 3 内容をよくお読みになり、同意する場合は「同意する」をクリックして④にし、「次へ」をクリックします。

4 画面のメッセージに従って操作します。

この後は、

1. リカバリディスクセットの確認
2. ハードディスクの領域を設定する
3. リカバリ領域にリカバリデータを復元する
4. リカバリを実行する

の順に進んでいきます。画面のメッセージに従って操作を進めてください。

「リカバリが正常に完了しました。」と表示されたら手順5に進んでください。

5 「OK」をクリックします。

パソコンが再起動します。この間、画面が真っ暗になったり、画面に変化がなかったりすることがありますが、故障ではありません。「Windows のセットアップ」画面が表示されるまで、電源を切らずに、そのままお待ちください。

「セットアップする」(→ P.36)をご覧ください。ただし、ユーザー登録は再度行う必要はありません。

インターネットを安心してお使いいただくために

青少年によるインターネット上の有害サイトへのアクセス防止について

インターネットの発展によって、世界中の人とメールのやりとりをしたり、個人や企業が提供しているインターネット上のサイトを活用したりすることが容易になっており、それに伴い、青少年の教育にもインターネットの利用は欠かせなくなっています。しかしながら、インターネットには違法情報や有害な情報などを掲載した好ましくないサイトも存在しています。特に、下記のようなインターネット上のサイトでは、情報入手の容易化や機会遭遇の増大などによって、青少年の健全な発育を阻害し、犯罪や財産権侵害、人権侵害などの社会問題の発生を助長していると考えられています。

- アダルトサイト（ポルノ画像や風俗情報）
- 他人の悪口や誹謗中傷を載せたサイト
- 出会い系サイト・犯罪を助長するようなサイト
- 暴力残虐画像を集めたサイト
- 毒物や麻薬情報を載せたサイト

サイトの内容が青少年にとっていかに有害であっても、他人のサイトの公開を止めさせることはできません。情報を発信する人の表現の自由を奪うことになるからです。また、日本では非合法であっても、海外に存在しその国では合法のサイトもあり、それらの公開を止めさせることはできません。

有害なインターネット上のサイトを青少年に見せないようにするための技術が、「フィルタリング」といわれるものです。フィルタリングは、情報発信者の表現の自由を尊重しつつ、情報受信側で有害サイトの閲覧を制御する技術です。100% 万全ではありませんが、多くの有害サイトへのアクセスを自動的に制限できる有効な手段です。特に青少年のお子様がいいらっしゃるご家庭では、「フィルタリング」を活用されることをお勧めします。

「フィルタリング」を利用するためには、一般に下記の2つの方法があります。

「フィルタリング」はお客様個人の責任でご利用ください。

- パソコンにフィルタリングの機能をもつソフトウェアをインストールする

- インターネット事業者のフィルタリングサービスを利用する

これらのソフトウェアのインストール方法やご利用方法については、それぞれのソフトウェアの説明書またはヘルプをご確認ください。

なお、ソフトウェアやサービスによっては、「フィルタリング」機能を「有害サイトブロック」、「有害サイト遮断」、「Web フィルタ」、「インターネット利用管理」などと表現している場合があります。あらかじめ機能をご確認のうえ、ご利用されることをお勧めします。

■「i-フィルター[®] 6.0」を使う

このパソコンには、「i-フィルター[®] 6.0」が用意されています。

ご利用期間 90 日間のお試し版となっていますので、ぜひお試しください。初めてお使いになるときは、次の手順で初期設定を行ってください。

なお、お試し版を登録するにはメールアドレスが必要です。

- 1 インターネットに接続します。
- 2 (スタート)▶「すべてのプログラム」▶「@メニュー」▶「1. @メニュー」の順にクリックします。
- 3 次の画面の操作をします。

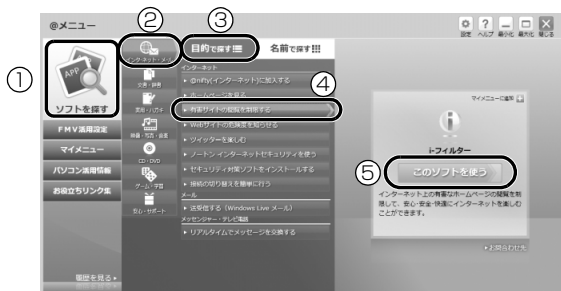

(画面は機種や状況により異なります)

- ① 「ソフトを探す」をクリックします。
- ② 「インターネット・メール」をクリックします。
- ③ 「目的で探す」をクリックします。
- ④ 「有害サイトの閲覧を制限する」をクリックします。
- ⑤ 「このソフトを使う」をクリックします。

4 「ユーザーアカウント制御」ウィンドウが表示された場合は、「はい」をクリックします。

「続行するには管理者アカウントのパスワードを入力して、[はい]をクリックしてください。」と表示されている場合は、そのアカウントのパスワードを入力してから「はい」をクリックします。「有害サイトフィルタリングソフト「i-フィルター 6.0」のご紹介」の画面が表示されます。

5 「「i-フィルター 6.0」お試し版をインストールする」をクリックします。

「i-フィルター® 6.0」の使用許諾の画面が表示されます。

この後は画面の指示に従ってインストールを進めてください。

Point

- ▶ 次のような画面が表示された場合は、「i-フィルター® 6.0」はインストール済みです。「OK」▶「完了」の順にクリックして、画面を閉じてください。



6 「i-フィルター 6.0」の画面が表示されたら、インターネットに接続していることを確認して、「「i-フィルター 6.0」お試し版を登録する」をクリックします。

この後は画面の指示に従って登録を進めてください。

登録が完了すると「i-フィルター® 6.0」が利用できるようになります。

次回使うときは、画面右下の通知領域に表示された



アイコンから、設定を行うことができます。

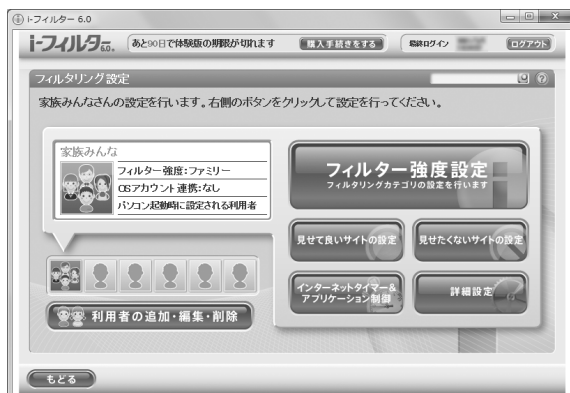

利用開始から 90 日間を超えてご利用になる場合は、継続利用の登録（有償）を行うか、市販のフィルタリングソフトウェアをご購入のうえ、ご利用ください。

[参考情報]

- 社団法人電子情報技術産業協会（ユーザー向け啓発資料「パソコン・サポートとつきあう方法」）
- デジタルアーツ株式会社（i-フィルター® 6.0 提供会社）
「フィルタリングとは - 家庭向けケーススタディー」

インターネットを安心して利用するためのソフトウェアについて

このパソコンには、危険なホームページへのアクセスを警告する、「サイトアドバイザーライブ」が用意されています。「サイトアドバイザーライブ」は、Webブラウザや検索エンジンと連動してホームページの安全性を表示したり、「保護モード」によって有害なサイトへの進入を制限したりします。

「サイトアドバイザーライブ」を利用するには、ユーザー登録してください。ユーザー登録にはメールアドレスが必要です。

また、利用開始から 30 日間を超えてご利用になる場合は、期間延長の手続き（有償）を行ってください。初めてお使いになるときは、次の手順で初期設定を行ってください。

- 1 インターネットに接続します。
- 2  (スタート) ▶ 「すべてのプログラム」 ▶ 「@メニュー」 ▶ 「1. @メニュー」の順にクリックします。

3 次の画面の操作をします。

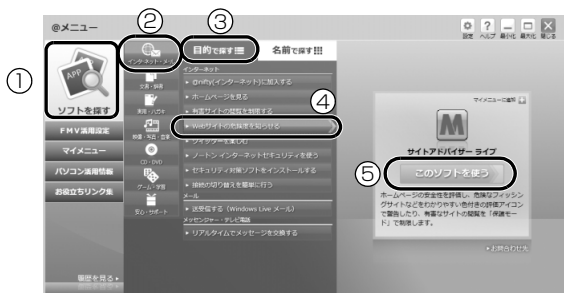

(画面は機種や状況により異なります)

- ① 「ソフトを探す」をクリックします。
- ② 「インターネット・メール」をクリックします。
- ③ 「目的で探す」をクリックします。
- ④ 「Web サイトの危険度を知らせる」をクリックします。
- ⑤ 「このソフトを使う」をクリックします。

4 「ユーザーアカウント制御」ウィンドウが表示された場合は、「はい」をクリックします。

「続行するには管理者アカウントのパスワードを入力して、[はい]をクリックしてください。」と表示されている場合は、そのアカウントのパスワードを入力してから「はい」をクリックします。ソフトウェアのインストールが始まります。

5 この後は画面の指示に従ってインストールとユーザー登録を進めてください。

6 「Internet Explorer」が起動します。

インストールとユーザー登録が完了すると「Internet Explorer」に「サイトアドバイザーライブ」の緑色のアイコンが追加されます。



パソコン本体の仕様

■LIFEBOOK AH77/E

パソコンの仕様は、改善のために予告なく変更することがあります。あらかじめご了承ください。

注記については、「仕様一覧の注記について」(→P.199)をご覧ください。

品名		LIFEBOOK AH77/E	
基本 OS 注1		Windows® 7 Home Premium 64 ビット 正規版 Service Pack 1 適用済み	
CPU 注2		インテル® Core™ i7-2670QM プロセッサ (HT テクノロジー対応)	
	動作周波数	2.20GHz (インテル® ターボ・ブースト・テクノロジー 2.0 対応: 最大 3.10GHz) 注3	
	コア数/スレッド数	4 コア / 8 スレッド	
	2次キャッシュメモリ	256KB × 4 (CPU 内蔵)	
	3次キャッシュメモリ	6MB (CPU 内蔵)	
システムバス		5.0GT/s DMI 注4	
チップセット		モバイル インテル® HM65 Express チップセット	
メインメモリ (標準/最大)		標準 8GB (4GB × 2) (PC3-10600 DDR3 SDRAM) デュアルチャネル対応、ECC なし、最大 8GB 注6	
メモリスロット数 (空き)		SO-DIMM スロット × 2 (0)	
表示機能	グラフィック・アクセラレーター	Intel® HD Graphics 3000 (CPU 内蔵)	
	ビデオメモリ 注7	最大 1696MB (メインメモリと共有)	
	液晶ディスプレイ 注8	LED バックライト付高色純度・高輝度 15.6 型ワイド TFT カラー (フルフラットファインパネル)	
	解像度/最大表示色 注9	1366 × 768 ドット / 1677 万色	
	外部ディスプレイ表示 注9	外部ディスプレイ	最大 1920 × 1200 ドット / 最大 1677 万色
		HDMI 出力	最大 1920 × 1080 ドット / 最大 1677 万色
インテル WiDi 注10		最大 1920 × 1080 ドット / 最大 1677 万色	
ハードディスクドライブ 注11		約 750GB (Serial ATA 5400 回転/分) 注12	
CD/DVD ドライブ		BDXL™ 対応 Blu-ray Disc ドライブ (スーパーマルチドライブ機能対応)	
オーディオ機能	オーディオコントローラ	チップセット内蔵 + High Definition Audio コーデック	
	PCM 録音再生機能	サンプリング周波数 最大 192kHz、24 ビット (再生時) 注13、 サンプリング周波数 最大 96kHz、16 ビット (録音時) 注13、 同時録音再生機能	
	MIDI 再生機能	OS 標準機能にてサポート	
	スピーカー/マイク	ステレオスピーカー内蔵/デジタル (モノラル) マイク内蔵 注14	
Web カメラ		内蔵 (有効画素数 約 30 万画素) × 1	
入力装置	キーボード	日本語キーボード (キーピッチ 約 18.4mm、キーストローク 約 2mm、108 キー、JIS 配列準拠) (テンキー付)	
	ポインティングデバイス	フラットポイント (ジェスチャー機能対応)、スクロールパッド、 USB レーザーマウス標準添付	
	ワンタッチボタン	ECO ボタン、メニューボタン、サポートボタン搭載	

品名		LIFEBOOK AH77/E	
通信機能	LAN	1000BASE-T/100BASE-TX/10BASE-T 準拠 ^{注15}	
	無線 LAN ^{注16}	規格	IEEE 802.11b 準拠、IEEE 802.11g 準拠、IEEE 802.11n 準拠 (Wi-Fi [®] 準拠) ^{注17}
		内蔵アンテナ	ダイバーシティ方式 ^{注18}
テレビ機能		-	
インターフェイス ^{注20}	ダイレクト・メモリー スロット ^{注21 注22}	SDメモリーカード/メモリースティック Duo 対応	
	USB ^{注23}	USB3.0 準拠×2 (左側面×2)、 USB2.0 準拠×3 (背面×1、右側面×1、左側面×1 (電源オフ USB 充電機能付))	
	外部ディスプレイ	アナログ RGB ミニ D-SUB 15 ピン×1	
	HDMI 出力 ^{注24}	×1	
	LAN	RJ-45 ×1	
	オーディオ	ヘッドホン・ラインアウト兼用端子 ^{注25} : φ3.5mm ステレオ・ミニジャック/ マイク・ラインイン兼用端子 ^{注26} : φ3.5mm ステレオ・ミニジャック	
電源供給方式	ACアダプタ ^{注27}	入力 AC100V ~ 240V、出力 DC19V (5.27A)	
	バッテリー	内蔵バッテリーパック (L) : リチウムイオン 63Wh	
バッテリー駆動時間 (JEITA 測定法 1.0 ^{注3 注28})		約 6.2 時間	
バッテリー充電時間 ^{注29}		約 4.3 時間	
消費電力 ^{注30 注31} (標準時/最大時/スリープ時)		約 18W / 約 110W / 約 0.9W	
エネルギー消費効率 (2011 年度基準)		富士通製品情報ページ (http://www.fmworld.net/fmv/) にある、 製品情報の仕様をご覧ください。	
外形寸法 (幅×奥行×高さ) (突起部含まず)		W380 × D258.5 × H28.5 ~ 33.0mm	
本体質量 (バッテリーパック含む) ^{注33}		約 2.9kg	
状態表示		LED	
盗難防止用ロック取り付け穴		あり	
温湿度条件		温度 5 ~ 35 °C / 湿度 20 ~ 80%RH (動作時)、 温度 -10 ~ 60 °C / 湿度 20 ~ 80%RH (非動作時) (ただし、動作時、非動作時とも結露しないこと)	
サポート OS ^{注34}		Windows [®] 7 Ultimate 64 ビット 正規版 Service Pack 1 適用済み ^{注36} 、 Windows [®] 7 Professional 64 ビット 正規版 Service Pack 1 適用済み ^{注36} 、 Windows [®] 7 Home Premium 64 ビット 正規版 Service Pack 1 適用済み	

■LIFEBOOK AH56/E

パソコンの仕様は、改善のために予告なく変更することがあります。あらかじめご了承ください。

注記については、「仕様一覧の注記について」(→ P.199) をご覧ください。

品名		LIFEBOOK AH56/E	
基本 OS 注1		Windows® 7 Home Premium 64ビット 正規版 Service Pack 1 適用済み	
CPU 注2		インテル® Core™ i5-2520M プロセッサ (HT テクノロジー対応)	
	動作周波数	2.50GHz (インテル® ターボ・ブースト・テクノロジー 2.0 対応: 最大 3.20GHz)	
	コア数/スレッド数	2 コア / 4 スレッド	
	2次キャッシュメモリ	256KB × 2 (CPU 内蔵)	
	3次キャッシュメモリ	3MB (CPU 内蔵)	
システムバス		5.0GT/s DMI 注4	
チップセット		モバイル インテル® HM65 Express チップセット	
メインメモリ (標準/最大)		標準 4GB (2GB × 2) (PC3-10600 DDR3 SDRAM) デュアルチャネル対応、ECC なし、最大 8GB 注5注6	
メモリスロット数 (空き)		SO-DIMM スロット × 2 (0)	
表示機能	グラフィック・アクセラレーター	Intel® HD Graphics 3000 (CPU 内蔵)	
	ビデオメモリ 注7	最大 1696MB (メインメモリと共有)	
	液晶ディスプレイ 注8	LED バックライト付高色純度・高輝度 15.6 型ワイド TFT カラー (フルフラットファインパネル液晶)	
	解像度/最大表示色 注9	1366 × 768 ドット / 1677 万色	
	外部ディスプレイ表示 注9	外部ディスプレイ	最大 1920 × 1200 ドット / 最大 1677 万色
		HDMI 出力	最大 1920 × 1080 ドット / 最大 1677 万色
インテル WiDi 注10		最大 1920 × 1080 ドット / 最大 1677 万色	
ハードディスクドライブ 注11		約 750GB (Serial ATA 5400 回転/分) 注12	
CD/DVD ドライブ		BDXL™ 対応 Blu-ray Disc ドライブ (スーパーマルチドライブ機能対応)	
オーディオ機能	オーディオコントローラ	チップセット内蔵 + High Definition Audio コーデック	
	PCM 録音再生機能	サンプリング周波数 最大 192kHz、24 ビット (再生時) 注13、 サンプリング周波数 最大 96kHz、16 ビット (録音時) 注13、 同時録音再生機能	
	MIDI 再生機能	OS 標準機能にてサポート	
	スピーカー/マイク	ステレオスピーカー内蔵/デジタル (モノラル) マイク内蔵 注14	
Web カメラ		内蔵 (有効画素数 約 30 万画素) × 1	
入力装置	キーボード	日本語キーボード (キーピッチ 約 18.4mm、キーストローク 約 2mm、108 キー、JIS 配列準拠) (テンキー付)	
	ポインティングデバイス	フラットポイント (ジェスチャー機能対応)、スクロールパッド、 USB レーザーマウス標準添付	
	ワンタッチボタン	ECO ボタン、メニューボタン、サポートボタン搭載	

品名		LIFEBOOK AH56/E	
通信機能	LAN	1000BASE-T/100BASE-TX/10BASE-T 準拠 ^{注15}	
	無線 LAN ^{注16}	規格	IEEE 802.11b 準拠、IEEE 802.11g 準拠、IEEE 802.11n 準拠 (Wi-Fi [®] 準拠) ^{注17}
		内蔵アンテナ	ダイバーシティ方式 ^{注18}
テレビ機能		—	
インターフェイス ^{注20}	ダイレクト・メモリー スロット ^{注21}	SDメモリーカード対応/メモリースティック Duo	
	USB ^{注23}	USB3.0 準拠×2 (左側面×2)、 USB2.0 準拠×3 (背面×1、右側面×1、左側面×1 (電源オフ USB 充電機能付))	
	外部ディスプレイ	アナログ RGB ミニ D-SUB 15 ピン×1	
	HDMI 出力 ^{注24}	×1	
	LAN	RJ-45 ×1	
	オーディオ	ヘッドホン・ラインアウト兼用端子 ^{注25} : ϕ 3.5mm ステレオ・ミニジャック/ マイク・ラインイン兼用端子 ^{注26} : ϕ 3.5mm ステレオ・ミニジャック	
電源供給方式	ACアダプタ ^{注27}	入力 AC100V ~ 240V、出力 DC19V (3.42A)	
	バッテリー	内蔵バッテリーパック : リチウムイオン 22Wh (標準添付) / 内蔵バッテリーパック (L) : リチウムイオン 63Wh (オプション)	
バッテリー 駆動時間 (JEITA 測定法 1.0 ^{注28})	内蔵バッテリー パック	約 2.0 時間	
	内蔵バッテリー パック (L)	約 6.4 時間	
バッテリー 充電時間 ^{注29}	内蔵バッテリー パック	約 2.0 時間	
	内蔵バッテリー パック (L)	約 4.3 時間	
消費電力 ^{注30 注31} (標準時/最大時/スリープ時)		約 18W / 約 71W / 約 0.8W	
エネルギー消費効率 (2011 年度基準)		富士通製品情報ページ (http://www.fmwORLD.net/fmv/) にある、 製品情報の仕様をご覧ください。	
外形寸法 (幅×奥行×高さ) (突起部含まず)		W380 × D258.5 × H28.5 ~ 33.0mm	
本体質量 (バッテリーパック含む) ^{注33}		内蔵バッテリーパック装着時 : 約 2.7kg 内蔵バッテリーパック (L) 装着時 : 約 2.9kg	
状態表示		LED	
盗難防止用ロック取り付け穴		あり	
温湿度条件		温度 5 ~ 35 °C / 湿度 20 ~ 80%RH (動作時)、 温度 -10 ~ 60 °C / 湿度 20 ~ 80%RH (非動作時) (ただし、動作時、非動作時とも結露しないこと)	
サポート OS ^{注34}		Windows [®] 7 Ultimate 64 ビット 正規版 Service Pack 1 適用済み ^{注36} 、 Windows [®] 7 Professional 64 ビット 正規版 Service Pack 1 適用済み ^{注36} 、 Windows [®] 7 Home Premium 64 ビット 正規版 Service Pack 1 適用済み	

■LIFEBOOK AH54/E

パソコンの仕様は、改善のために予告なく変更することがあります。あらかじめご了承ください。

注記については、「仕様一覧の注記について」(→ P.199) をご覧ください。

品名		LIFEBOOK AH54/E	
基本 OS 注1		Windows® 7 Home Premium 64ビット 正規版 Service Pack 1 適用済み	
CPU 注2		インテル® Core™ i3-2330M プロセッサ (HT テクノロジー対応)	
	動作周波数	2.20GHz	
	コア数/スレッド数	2 コア / 4 スレッド	
	2次キャッシュメモリ	256KB × 2 (CPU 内蔵)	
	3次キャッシュメモリ	3MB (CPU 内蔵)	
システムバス		5.0GT/s DMI 注4	
チップセット		モバイル インテル® HM65 Express チップセット	
メインメモリ (標準/最大)		標準 4GB (2GB × 2) (PC3-10600 DDR3 SDRAM) デュアルチャンネル対応、ECC なし、最大 8GB 注5注6	
メモリスロット数 (空き)		SO-DIMM スロット × 2 (0)	
表示機能	グラフィック・アクセラレーター	Intel® HD Graphics 3000 (CPU 内蔵)	
	ビデオメモリ 注7	最大 1696MB (メインメモリと共有)	
	液晶ディスプレイ 注8	LED バックライト付 15.6 型ワイド TFT カラー (スーパーファイン液晶)	
	解像度/最大表示色 注9	1366 × 768 ドット / 1677 万色	
	外部ディスプレイ表示 注9	外部ディスプレイ	最大 1920 × 1200 ドット / 最大 1677 万色
		HDMI 出力	最大 1920 × 1080 ドット / 最大 1677 万色
インテル WiDi 注10		最大 1920 × 1080 ドット / 最大 1677 万色	
ハードディスクドライブ 注11		約 640GB (Serial ATA 5400 回転/分) 注12	
CD/DVD ドライブ		スーパーマルチドライブ	
オーディオ機能	オーディオコントローラ	チップセット内蔵 + High Definition Audio コーデック	
	PCM 録音再生機能	サンプリング周波数 最大 192kHz、24 ビット (再生時) 注13、 サンプリング周波数 最大 96kHz、16 ビット (録音時) 注13、 同時録音再生機能	
	MIDI 再生機能	OS 標準機能にてサポート	
	スピーカー/マイク	ステレオスピーカー内蔵 / デジタル (モノラル) マイク内蔵 注14	
Web カメラ		内蔵 (有効画素数 約 30 万画素) × 1	
入力装置	キーボード	日本語キーボード (キーピッチ 約 18.4mm、キーストローク 約 2mm、108 キー、JIS 配列準拠) (テンキー付)	
	ポインティングデバイス	フラットポイント (ジェスチャー機能対応)、スクロールパッド、 USB レーザーマウス標準添付	
	ワンタッチボタン	ECO ボタン、メニューボタン、サポートボタン搭載	

品名		LIFEBOOK AH54/E	
通信機能	LAN	100BASE-TX/10BASE-T 準拠	
	無線 LAN 注16	規格	IEEE 802.11b 準拠、IEEE 802.11g 準拠、IEEE 802.11n 準拠 (Wi-Fi® 準拠) 注17
		内蔵アンテナ	ダイバーシティ方式
テレビ機能		-	
インターフェース注20	ダイレクト・メモリー スロット注21	SDメモリーカード対応	
	USB注23	USB3.0 準拠×2 (左側面×2)、 USB2.0 準拠×3 (背面×1、右側面×1、左側面×1 (電源オフ USB 充電機能付))	
	外部ディスプレイ	アナログ RGB ミニ D-SUB 15ピン×1	
	HDMI 出力注24	×1	
	LAN	RJ-45 × 1	
	オーディオ	ヘッドホン・ラインアウト兼用端子注25：φ3.5mm ステレオ・ミニジャック / マイク・ラインイン兼用端子注26：φ3.5mm ステレオ・ミニジャック	
電源供給方式	ACアダプタ注27	入力 AC100V ~ 240V、出力 DC19V (3.42A)	
	バッテリー	内蔵バッテリーパック：リチウムイオン 22Wh (標準添付) / 内蔵バッテリーパック (L)：リチウムイオン 63Wh (オプション)	
バッテリー 駆動時間 (JEITA 測定法 1.0注28)	内蔵バッテリー パック	約 2.4 時間	
	内蔵バッテリー パック (L)	約 7.7 時間	
バッテリー 充電時間注29	内蔵バッテリー パック	約 2.0 時間	
	内蔵バッテリー パック (L)	約 4.3 時間	
消費電力注30注31 (標準時/最大時/スリープ時)		約 13W / 約 71W / 約 0.8W	
エネルギー消費効率 (2011 年度基準)		富士通製品情報ページ (http://www.fmworld.net/fmv/) にある、 製品情報の仕様をご覧ください。	
外形寸法 (幅×奥行×高さ) (突起部含まず)		W380 × D258.5 × H25.0 ~ 29.6mm	
本体質量 (バッテリーパック含む) 注33		内蔵バッテリーパック装着時：約 2.5kg 内蔵バッテリーパック (L) 装着時：約 2.7kg	
状態表示		LED	
盗難防止用ロック取り付け穴		あり	
温湿度条件		温度 5 ~ 35 °C / 湿度 20 ~ 80%RH (動作時)、 温度 -10 ~ 60 °C / 湿度 20 ~ 80%RH (非動作時) (ただし、動作時、非動作時とも結露しないこと)	
サポート OS 注34		Windows® 7 Ultimate 64ビット 正規版 Service Pack 1 適用済み注36、 Windows® 7 Professional 64ビット 正規版 Service Pack 1 適用済み注36、 Windows® 7 Home Premium 64ビット 正規版 Service Pack 1 適用済み	

■LIFEBOOK AH52/EA

パソコンの仕様は、改善のために予告なく変更することがあります。あらかじめご了承ください。

注記については、「仕様一覧の注記について」(→ P.199) をご覧ください。

品名		LIFEBOOK AH52/EA	
基本 OS 注1		Windows® 7 Home Premium 64ビット 正規版 Service Pack 1 適用済み	
CPU 注2		インテル® Pentium® プロセッサ B950	
	動作周波数	2.10GHz	
	コア数/スレッド数	2 コア / 2 スレッド	
	2次キャッシュメモリ	256KB × 2 (CPU 内蔵)	
	3次キャッシュメモリ	2MB (CPU 内蔵)	
システムバス		5.0GT/s DMI 注4	
チップセット		モバイル インテル® HM65 Express チップセット	
メインメモリ (標準/最大)		標準 4GB (2GB × 2) (PC3-10600 DDR3 SDRAM) デュアルチャンネル対応、ECC なし、最大 8GB 注5注6	
メモリスロット数 (空き)		SO-DIMM スロット × 2 (0)	
表示機能	グラフィック・アクセラレーター	Intel® HD Graphics (CPU 内蔵)	
	ビデオメモリ 注7	最大 1696MB (メインメモリと共有)	
	液晶ディスプレイ 注8	LED バックライト付高色純度・高輝度 15.6 型ワイド TFT カラー (フルフラットファインパネル)	
	解像度/最大表示色 注9	1366 × 768 ドット / 1677 万色	
	外部ディスプレイ表示 注9	外部ディスプレイ	最大 1920 × 1200 ドット / 最大 1677 万色
		HDMI 出力	最大 1920 × 1080 ドット / 最大 1677 万色
インテル WiDi		—	
ハードディスクドライブ 注11		約 640GB (Serial ATA 5400 回転/分) 注12	
CD/DVD ドライブ		BDXL™ 対応 Blu-ray Disc ドライブ (スーパーマルチドライブ機能対応)	
オーディオ機能	オーディオコントローラ	チップセット内蔵 + High Definition Audio コーデック	
	PCM 録音再生機能	サンプリング周波数 最大 192kHz、24 ビット (再生時) 注13、 サンプリング周波数 最大 96kHz、16 ビット (録音時) 注13、 同時録音再生機能	
	MIDI 再生機能	OS 標準機能にてサポート	
	スピーカー/マイク	ステレオスピーカー内蔵/デジタル (モノラル) マイク内蔵 注14	
Web カメラ		内蔵 (有効画素数 約 30 万画素) × 1	
入力装置	キーボード	日本語キーボード (キーピッチ 約 18.4mm、キーストローク 約 2mm、108 キー、JIS 配列準拠) (テンキー付)	
	ポインティングデバイス	フラットポイント (ジェスチャー機能対応)、スクロールパッド、 USB レーザーマウス標準添付	
	ワンタッチボタン	ECO ボタン、メニューボタン、サポートボタン搭載	
通信機能	LAN	1000BASE-T/100BASE-TX/10BASE-T 準拠 注15	
	無線 LAN 注16	規格	IEEE 802.11a 準拠、IEEE 802.11b 準拠、IEEE 802.11g 準拠、 IEEE 802.11n 準拠 (5GHz 帯チャンネル: W52/W53/W56) (Wi-Fi® 準拠) 注17
		内蔵アンテナ	ダイバーシティ方式 注18

品名		LIFEBOOK AH52/EA
テレビ機能		ワイヤレス TV ユニット標準添付 (地上デジタル・BS デジタル・110 度 CS デジタル放送対応、AVCREC 対応 ^{注19})、 リモコン (赤外線方式) 標準添付
インターフェイス ^{注20}	ダイレクト・メモリー スロット ^{注21}	SD メモリーカード/メモリースティック Duo 対応
	USB ^{注23}	USB3.0 準拠×2 (左側面×2)、 USB2.0 準拠×3 (背面×1、右側面×1、左側面×1 (電源オフ USB 充電機能付))
	外部ディスプレイ	アナログ RGB ミニ D-SUB 15 ピン×1
	HDMI 出力 ^{注24}	×1
	LAN	RJ-45 ×1
	オーディオ	ヘッドホン・ラインアウト兼用端子 ^{注25} : φ3.5mm ステレオ・ミニジャック/ マイク・ラインイン兼用端子 ^{注26} : φ3.5mm ステレオ・ミニジャック
電源供給方式	AC アダプタ ^{注27}	ECO Sleep 対応、入力 AC100V ~ 240V、出力 DC19V (4.22A)
	バッテリー	内蔵バッテリーパック (L) : リチウムイオン 63Wh
バッテリー駆動時間 (JEITA 測定法 1.0 ^{注28})		約 6.4 時間
バッテリー充電時間 ^{注29}		約 4.3 時間
消費電力 ^{注30 注32} (標準時/最大時/スリープ時)		約 18W / 約 71W / 約 0.8W
エネルギー消費効率 (2011 年度基準)		富士通製品情報ページ (http://www.fmworld.net/fmv/) にある、 製品情報の仕様をご覧ください。
外形寸法 (幅×奥行×高さ) (突起部含まず)		W380 × D258.5 × H28.5 ~ 33.0mm
本体質量 (バッテリーパック含む) ^{注33}		約 2.9kg
状態表示		LED
盗難防止用ロック取り付け穴		あり
温湿度条件		温度 5 ~ 35 °C / 湿度 20 ~ 80%RH (動作時)、 温度 -10 ~ 60 °C / 湿度 20 ~ 80%RH (非動作時) (ただし、動作時、非動作時とも結露しないこと)
サポート OS ^{注34}		Windows® 7 Ultimate 64 ビット 正規版 Service Pack 1 適用済み ^{注36} 、 Windows® 7 Professional 64 ビット 正規版 Service Pack 1 適用済み ^{注36} 、 Windows® 7 Home Premium 64 ビット 正規版 Service Pack 1 適用済み

■LIFEBOOK AH77/EN

インターネットの富士通ショッピングサイト「WEB MART」でのみご購入いただける製品の仕様です。

★ご購入時に選択したものをご覧ください。

パソコンの仕様は、改善のために予告なく変更することがあります。あらかじめご了承ください。

注記については、「仕様一覧の注記について」(→ P.199) をご覧ください。

品名		LIFEBOOK AH77/EN	
基本 OS 注1 ★		Windows® 7 Professional 64 ビット 正規版 Service Pack 1 適用済み注36 / Windows® 7 Home Premium 64 ビット 正規版 Service Pack 1 適用済み	
CPU 注2		インテル® Core™ i7-2670QM プロセッサ (HT テクノロジー対応)	
	動作周波数	2.20GHz (インテル® ターボ・ブースト・テクノロジー 2.0 対応: 最大 3.10GHz) 注3	
	コア数/スレッド数	4 コア / 8 スレッド	
	2次キャッシュメモリ	256KB × 4 (CPU 内蔵)	
	3次キャッシュメモリ	6MB (CPU 内蔵)	
システムバス		5.0GT/s DMI 注4	
チップセット		モバイル インテル® HM65 Express チップセット	
メインメモリ (標準/最大) ★		標準 2GB (1GB × 2) / 標準 4GB (2GB × 2) / 標準 8GB (4GB × 2) (PC3-10600 DDR3 SDRAM) デュアルチャネル対応、ECC なし、最大 8GB 注5 注6	
メモリスロット数 (空き)		SO-DIMM スロット × 2 (0)	
表示機能	グラフィック・ アクセラレーター	Intel® HD Graphics 3000 (CPU 内蔵)	
	ビデオメモリ注7	標準メモリ 2GB の場合: 最大 786MB (メインメモリと共有) 標準メモリ 4GB 以上の場合: 最大 1696MB (メインメモリと共有)	
	液晶ディスプレイ注8 ★	LED バックライト付高色純度・高輝度 15.6 型ワイド TFT カラー (フルフラットファインパネル) / LED バックライト付高色純度 15.6 型ワイド TFT カラー (フルフラットファインパネル)	
	解像度/最大表示色注9	1366 × 768 ドット / 1677 万色	
	外部ディスプレイ表示注9	外部ディスプレイ	最大 1920 × 1200 ドット / 最大 1677 万色
		HDMI 出力	最大 1920 × 1080 ドット / 最大 1677 万色
インテル WiDi 注10		最大 1920 × 1080 ドット / 最大 1677 万色	
ハードディスクドライブ注11 ★		約 500GB / 約 640GB / 約 750GB (Serial ATA 5400 回転/分) 注12	
CD/DVD ドライブ		BDXL™ 対応 Blu-ray Disc ドライブ (スーパーマルチドライブ機能対応)	
オーディオ機能	オーディオコントローラ	チップセット内蔵 + High Definition Audio コーデック	
	PCM 録音再生機能	サンプリング周波数 最大 192kHz、24 ビット (再生時) 注13、 サンプリング周波数 最大 96kHz、16 ビット (録音時) 注13、 同時録音再生機能	
	MIDI 再生機能	OS 標準機能にてサポート	
	スピーカー/マイク	ステレオスピーカー内蔵 / デジタル (モノラル) マイク内蔵注14	
Web カメラ		内蔵 (有効画素数 約 30 万画素) × 1	
入力装置	キーボード	日本語キーボード (キーピッチ 約 18.4mm、キーストローク 約 2mm、108 キー、JIS 配列準拠) (テンキー付)	
	ポインティングデバイス	フラットポイント (ジェスチャー機能対応)、スクロールパッド ご購入時の選択によっては、USB レーザーマウスが添付されます。	
	ワンタッチボタン	ECO ボタン、メニューボタン、サポートボタン搭載	

品名		LIFEBOOK AH77/EN	
通信機能	LAN	1000BASE-T/100BASE-TX/10BASE-T 準拠 ^{注15}	
	無線 LAN ^{注16}	規格	IEEE 802.11b 準拠、IEEE 802.11g 準拠、IEEE 802.11n 準拠 (Wi-Fi [®] 準拠) ^{注17}
		内蔵アンテナ	ダイバーシティ方式 ^{注18}
テレビ機能		-	
インターフェース ^{注20}	ダイレクト・メモリー スロット ^{注21 注22}	SDメモリーカード/メモリースティック Duo 対応	
	USB ^{注23}	USB3.0 準拠×2 (左側面×2)、 USB2.0 準拠×3 (背面×1、右側面×1、左側面×1 (電源オフ USB 充電機能付))	
	外部ディスプレイ	アナログ RGB ミニ D-SUB 15 ピン×1	
	HDMI 出力 ^{注24}	×1	
	LAN	RJ-45 ×1	
	オーディオ	ヘッドホン・ラインアウト兼用端子 ^{注25} ：φ3.5mm ステレオ・ミニジャック/ マイク・ラインイン兼用端子 ^{注26} ：φ3.5mm ステレオ・ミニジャック	
電源供給方式	ACアダプタ ^{注27}	入力 AC100V ~ 240V、出力 DC19V (5.27A)	
	バッテリー ★	内蔵バッテリー パック	リチウムイオン 22Wh
		内蔵バッテリー パック (L)	リチウムイオン 63Wh
バッテリー駆動時間 (JEITA 測定法 1.0 注3 注28) ★	内蔵バッテリー パック	約 2.0 時間	
	内蔵バッテリー パック (L)	約 6.2 時間	
バッテリー充電時間 注29 ★	内蔵バッテリー パック	約 2.0 時間	
	内蔵バッテリー パック (L)	約 4.3 時間	
消費電力 ^{注30 注31} (標準時/最大時/スリープ時)	フルフラットファインパネル (高輝度) を選択した場合：約 18W / 約 110W / 約 0.9W フルフラットファインパネルを選択した場合：約 15W / 約 110W / 約 0.9W		
エネルギー消費効率 (2011 年度基準)	富士通製品情報ページ (http://www.fmwORLD.net/fmv/) にある、 製品情報の仕様をご覧ください。		
外形寸法 (幅×奥行×高さ) (突起部含まず)	W380 × D258.5 × H28.5 ~ 33.0mm		
本体質量 (バッテリーパック含む) ^{注33}	内蔵バッテリーパック装着時：約 2.7kg 内蔵バッテリーパック (L) 装着時：約 2.9kg		
状態表示	LED		
盗難防止用ロック取り付け穴	あり		
温湿度条件	温度 5 ~ 35 °C / 湿度 20 ~ 80%RH (動作時)、 温度 -10 ~ 60 °C / 湿度 20 ~ 80%RH (非動作時) (ただし、動作時、非動作時とも結露しないこと)		
サポート OS ^{注34 注35}	Windows [®] 7 Ultimate 64 ビット 正規版 Service Pack 1 適用済み ^{注36} 、 Windows [®] 7 Professional 64 ビット 正規版 Service Pack 1 適用済み ^{注36} 、 Windows [®] 7 Home Premium 64 ビット 正規版 Service Pack 1 適用済み		

■LIFEBOOK AH56/EN

インターネットの富士通ショッピングサイト「WEB MART」でのみご購入いただける製品の仕様です。

★ご購入時に選択したものをご覧ください。

パソコンの仕様は、改善のために予告なく変更することがあります。あらかじめご了承ください。

注記については、「仕様一覧の注記について」(→ P.199) をご覧ください。

品名		LIFEBOOK AH56/EN		
基本 OS 注1 ★		Windows® 7 Professional 64 ビット 正規版 Service Pack 1 適用済み注36 / Windows® 7 Home Premium 64 ビット 正規版 Service Pack 1 適用済み		
CPU 注2 ★		インテル® Core™ i5-2520M プロセッサ (HTテクノロジー対応)	インテル® Core™ i3-2330M プロセッサ (HTテクノロジー対応)	
	動作周波数	2.50GHz (インテル® ターボ・ブースト・テクノロジー 2.0 対応: 最大 3.20GHz)	2.20GHz	
	コア数/スレッド数	2 コア / 4 スレッド		
	2次キャッシュメモリ	256KB × 2 (CPU 内蔵)		
	3次キャッシュメモリ	3MB (CPU 内蔵)		
システムバス		5.0GT/s DMI 注4		
チップセット		モバイル インテル® HM65 Express チップセット		
メインメモリ (標準/最大) ★		標準 2GB (1GB × 2) / 標準 4GB (2GB × 2) / 標準 8GB (4GB × 2) (PC3-10600 DDR3 SDRAM) デュアルチャネル対応、ECC なし、最大 8GB 注5 注6		
メモリスロット数 (空き)		SO-DIMM スロット × 2 (0)		
表示機能	グラフィック・アクセラレーター	Intel® HD Graphics 3000 (CPU 内蔵)		
	ビデオメモリ注7	標準メモリ 2GB の場合: 最大 786MB (メインメモリと共有) 標準メモリ 4GB 以上の場合: 最大 1696MB (メインメモリと共有)		
	液晶ディスプレイ注8 ★	LED バックライト付高色純度・高輝度 15.6 型ワイド TFT カラー (フルフラットファインパネル) / LED バックライト付高色純度 15.6 型ワイド TFT カラー (フルフラットファインパネル)		
		解像度/最大表示色注9	1366 × 768 ドット / 1677 万色	
	外部ディスプレイ表示注9	外部ディスプレイ	最大 1920 × 1200 ドット / 最大 1677 万色	
		HDMI 出力	最大 1920 × 1080 ドット / 最大 1677 万色	
		インテル WiDi 注10	最大 1920 × 1080 ドット / 最大 1677 万色	
ハードディスクドライブ注11 ★		約 500GB / 約 640GB / 約 750GB (Serial ATA 5400 回転/分) 注12		
CD/DVD ドライブ		BDXL™ 対応 Blu-ray Disc ドライブ (スーパーマルチドライブ機能対応)		
オーディオ機能	オーディオコントローラ	チップセット内蔵 + High Definition Audio コーデック		
	PCM 録音再生機能	サンプリング周波数 最大 192kHz、24 ビット (再生時) 注13、 サンプリング周波数 最大 96kHz、16 ビット (録音時) 注13、 同時録音再生機能		
	MIDI 再生機能	OS 標準機能にてサポート		
	スピーカー/マイク	ステレオスピーカー内蔵/デジタル (モノラル) マイク内蔵注14		
Web カメラ		内蔵 (有効画素数 約 30 万画素) × 1		

品名		LIFEBOOK AH56/EN	
入力装置	キーボード	日本語キーボード (キーピッチ 約 18.4mm、キーストローク 約 2mm、108 キー、JIS 配列準拠) (テンキー付)	
	ポインティングデバイス	フラットポイント (ジェスチャー機能対応)、スクロールパッド ご購入時の選択によっては、USB レーザーマウスが添付されます。	
	ワンタッチボタン	ECO ボタン、メニューボタン、サポートボタン搭載	
通信機能	LAN	1000BASE-T/100BASE-TX/10BASE-T 準拠 ^{注15}	
	無線 LAN 注16	規格	IEEE 802.11b 準拠、IEEE 802.11g 準拠、IEEE 802.11n 準拠 (Wi-Fi [®] 準拠) 注17
		内蔵アンテナ	ダイバーシティ方式 ^{注18}
テレビ機能		-	
インターフェース ^{注20}	ダイレクト・メモリー スロット ^{注21}	SD メモリーカード/メモリースティック Duo 対応	
	USB ^{注23}	USB3.0 準拠×2 (左側面×2)、 USB2.0 準拠×3 (背面×1、右側面×1、左側面×1 (電源オフ USB 充電機能付))	
	外部ディスプレイ	アナログ RGB ミニ D-SUB 15 ピン×1	
	HDMI 出力 ^{注24}	×1	
	LAN	RJ-45 ×1	
	オーディオ	ヘッドホン・ラインアウト兼用端子 ^{注25} : φ3.5mm ステレオ・ミニジャック/ マイク・ラインイン兼用端子 ^{注26} : φ3.5mm ステレオ・ミニジャック	
電源供給方式	AC アダプタ ^{注27}	入力 AC100V ~ 240V、出力 DC19V (3.42A)	
	バッテリー ★	内蔵バッテリー パック	リチウムイオン 22Wh
		内蔵バッテリー パック (L)	リチウムイオン 63Wh
バッテリー駆動時間 (JEITA 測定法 1.0 注28) ★	内蔵バッテリー パック	約 1.9 時間	約 2.1 時間
	内蔵バッテリー パック (L)	約 6.2 時間	約 6.7 時間
バッテリー充電時間 注29 ★	内蔵バッテリー パック	約 2.0 時間	約 2.0 時間
	内蔵バッテリー パック (L)	約 4.3 時間	約 4.3 時間
消費電力 ^{注30 注31} (標準時/最大時/スリープ時)	フルフラットファインパネル (高輝度) を選 択した場合: 約 18W / 約 71W / 約 0.8W フルフラットファインパネルを選択した場合: 約 14W / 約 71W / 約 0.8W	フルフラットファインパネル (高輝度) を選 択した場合: 約 17W / 約 71W / 約 0.8W フルフラットファインパネルを選択した場合: 約 13W / 約 71W / 約 0.8W	
エネルギー消費効率 (2011 年度基準)	富士通製品情報ページ (http://www.fmworld.net/fmv/) にある、 製品情報の仕様をご覧ください。		
外形寸法 (幅×奥行×高さ) (突起部含まず)	W380 × D258.5 × H28.5 ~ 33.0mm		

品名	LIFEBOOK AH56/EN
本体質量 (バッテリーパック含む) 注33	内蔵バッテリーパック装着時：約 2.7kg 内蔵バッテリーパック (L) 装着時：約 2.9kg
状態表示	LED
盗難防止用ロック取り付け穴	あり
温湿度条件	温度 5 ~ 35℃ / 湿度 20 ~ 80%RH (動作時)、 温度 -10 ~ 60℃ / 湿度 20 ~ 80%RH (非動作時) (ただし、動作時、非動作時とも結露しないこと)
サポート OS 注34 注35	Windows® 7 Ultimate 64 ビット 正規版 Service Pack 1 適用済み注36、 Windows® 7 Professional 64 ビット 正規版 Service Pack 1 適用済み注36、 Windows® 7 Home Premium 64 ビット 正規版 Service Pack 1 適用済み

■LIFEBOOK AH54/EN

□ご購入時にインテル® Core™ シリーズの CPU を選択した場合

インターネットの富士通ショッピングサイト「WEB MART」でのみご購入いただける製品の仕様です。

★ご購入時に選択したものをご覧ください。

パソコンの仕様は、改善のために予告なく変更することがあります。あらかじめご了承ください。

注記については、「仕様一覧の注記について」(→P.199) をご覧ください。

品名		LIFEBOOK AH54/EN			
基本 OS 注1		Windows® 7 Home Premium 64 ビット 正規版 Service Pack 1 適用済み			
CPU 注2 ★		インテル® Core™ i5-2520M プロセッサ (HT テクノロジー対応)	インテル® Core™ i5-2430M プロセッサ (HT テクノロジー対応)	インテル® Core™ i3-2330M プロセッサ (HT テクノロジー対応)	
	動作周波数	2.50GHz (インテル® ターボ・ブースト・テクノロジー 2.0 対応: 最大 3.20GHz)	2.40GHz (インテル® ターボ・ブースト・テクノロジー 2.0 対応: 最大 3.00GHz)	2.20GHz	
	コア数/スレッド数	2 コア / 4 スレッド			
	2 次キャッシュメモリ	256KB × 2 (CPU 内蔵)			
	3 次キャッシュメモリ	3MB (CPU 内蔵)			
システムバス		5.0GT/s DMI 注4			
チップセット		モバイル インテル® HM65 Express チップセット			
メインメモリ (標準/最大) ★		標準 2GB (1GB × 2) / 標準 4GB (2GB × 2) / 標準 8GB (4GB × 2) (PC3-10600 DDR3 SDRAM) デュアルチャネル対応、ECC なし、最大 8GB 注5 注6			
メモリスロット数 (空き)		SO-DIMM スロット × 2 (0)			
表示機能	グラフィック・アクセラレーター	Intel® HD Graphics 3000 (CPU 内蔵)			
	ビデオメモリ注7	標準メモリ 2GB の場合: 最大 786MB (メインメモリと共有) 標準メモリ 4GB 以上の場合: 最大 1696MB (メインメモリと共有)			
	液晶ディスプレイ注8	LED バックライト付 15.6 型ワイド TFT カラー (スーパーファイン液晶)			
	解像度/最大表示色注9	1366 × 768 ドット / 1677 万色			
	外部ディスプレイ表示注9	外部ディスプレイ	最大 1920 × 1200 ドット / 最大 1677 万色		
		HDMI 出力	最大 1920 × 1080 ドット / 最大 1677 万色		
インテル WiDi 注10		最大 1920 × 1080 ドット / 最大 1677 万色			
ハードディスクドライブ注11 ★		約 500GB / 約 640GB / 約 750GB (Serial ATA 5400 回転/分) 注12			
CD/DVD ドライブ		スーパーマルチドライブ			
オーディオ機能	オーディオコントローラ	チップセット内蔵 + High Definition Audio コーデック			
	PCM 録音再生機能	サンプリング周波数 最大 192kHz、24 ビット (再生時) 注13、 サンプリング周波数 最大 96kHz、16 ビット (録音時) 注13、 同時録音再生機能			
	MIDI 再生機能	OS 標準機能にてサポート			
	スピーカー/マイク	ステレオスピーカー内蔵 / デジタル (モノラル) マイク内蔵注14			
Web カメラ		内蔵 (有効画素数 約 30 万画素) × 1			

品名		LIFEBOOK AH54/EN		
入力装置	キーボード		日本語キーボード (キーピッチ 約 18.4mm、キーストローク 約 2mm、108 キー、JIS 配列準拠) (テンキー付)	
	ポインティングデバイス		フラットポイント (ジェスチャー機能対応)、スクロールパッド ご購入時の選択によっては、USB レーザーマウスが添付されます。	
	ワンタッチボタン		ECO ボタン、メニューボタン、サポートボタン搭載	
通信機能	LAN		100BASE-TX/10BASE-T 準拠	
	無線 LAN 注 16	規格	IEEE 802.11b 準拠、IEEE 802.11g 準拠、IEEE 802.11n 準拠 (Wi-Fi® 準拠) 注 17	
		内蔵アンテナ	ダイバーシティ方式注 18	
テレビ機能		-		
インターフェース注 20	ダイレクト・メモリー スロット注 21		SD メモリーカード対応	
	USB 注 23		USB3.0 準拠 × 2 (左側面 × 2)、 USB2.0 準拠 × 3 (背面 × 1、右側面 × 1、左側面 × 1 (電源オフ USB 充電機能付))	
	外部ディスプレイ		アナログ RGB ミニ D-SUB 15 ピン × 1	
	HDMI 出力注 24		× 1	
	LAN		RJ-45 × 1	
オーディオ		ヘッドホン・ラインアウト兼用端子注 25: ϕ 3.5mm ステレオ・ミニジャック/ マイク・ラインイン兼用端子注 26: ϕ 3.5mm ステレオ・ミニジャック		
電源供給方式	AC アダプタ注 27		入力 AC100V ~ 240V、出力 DC19V (3.42A)	
	★ バッテリー	内蔵バッテリー パック	リチウムイオン 22Wh	
		内蔵バッテリー パック (L)	リチウムイオン 63Wh	
バッテリー駆動時間 (JEITA 測定法 1.0 注 28) ★	内蔵バッテリー パック	約 1.9 時間	約 2.0 時間	約 2.1 時間
	内蔵バッテリー パック (L)	約 6.2 時間	約 6.4 時間	約 6.7 時間
バッテリー充電時間 注 29 ★	内蔵バッテリー パック	約 2.0 時間		
	内蔵バッテリー パック (L)	約 4.3 時間		
消費電力注 30 注 31 (標準時/最大時/スリープ時)		約 14W / 約 71W / 約 0.8W		約 13W / 約 71W / 約 0.8W
エネルギー消費効率 (2011 年度基準)		富士通製品情報ページ (http://www.fmwORLD.net/fmv/) にある、 製品情報の仕様をご覧ください。		
外形寸法 (幅×奥行×高さ) (突起部含まず)		W380 × D258.5 × H25.0 ~ 29.6mm		
本体質量 (バッテリーパック含む) 注 33		内蔵バッテリーパック装着時: 約 2.5kg 内蔵バッテリーパック (L) 装着時: 約 2.7kg		
状態表示		LED		
盗難防止用ロック取り付け穴		あり		
温湿度条件		温度 5 ~ 35 °C / 湿度 20 ~ 80%RH (動作時)、 温度 -10 ~ 60 °C / 湿度 20 ~ 80%RH (非動作時) (ただし、動作時、非動作時とも結露しないこと)		
サポート OS 注 34 注 35		Windows® 7 Ultimate 64 ビット 正規版 Service Pack 1 適用済み注 36、 Windows® 7 Professional 64 ビット 正規版 Service Pack 1 適用済み注 36、 Windows® 7 Home Premium 64 ビット 正規版 Service Pack 1 適用済み		

■LIFEBOOK AH54/EN

□ご購入時にインテル® Pentium® シリーズの CPU を選択した場合

インターネットの富士通ショッピングサイト「WEB MART」でのみご購入いただける製品の仕様です。

★ご購入時に選択したものをご覧ください。

パソコンの仕様は、改善のために予告なく変更することがあります。あらかじめご了承ください。

注記については、「仕様一覧の注記について」(→P.199) をご覧ください。

品名		LIFEBOOK AH54/EN	
基本 OS 注1		Windows® 7 Home Premium 64 ビット 正規版 Service Pack 1 適用済み	
CPU 注2		インテル® Pentium® プロセッサー B950	
	動作周波数	2.10GHz	
	コア数/スレッド数	2 コア / 2 スレッド	
	2 次キャッシュメモリ	256KB × 2 (CPU 内蔵)	
	3 次キャッシュメモリ	2MB (CPU 内蔵)	
システムバス		5.0GT/s DMI 注4	
チップセット		モバイル インテル® HM65 Express チップセット	
メインメモリ (標準/最大) ★		標準 2GB (1GB × 2) / 標準 4GB (2GB × 2) / 標準 8GB (4GB × 2) (PC3-10600 DDR3 SDRAM) デュアルチャネル対応、ECC なし、最大 8GB 注5 注6	
メモリスロット数 (空き)		SO-DIMM スロット × 2 (0)	
表示機能	グラフィック・アクセラレーター	Intel® HD Graphics (CPU 内蔵)	
	ビデオメモリ注7	標準メモリ 2GB の場合: 最大 786MB (メインメモリと共有) 標準メモリ 4GB 以上の場合: 最大 1696MB (メインメモリと共有)	
	液晶ディスプレイ注8	LED バックライト付 15.6 型ワイド TFT カラー (スーパーファイン液晶)	
	解像度/最大表示色注9	1366 × 768 ドット / 1677 万色	
	外部ディスプレイ表示注9	外部ディスプレイ	最大 1920 × 1200 ドット / 最大 1677 万色
		HDMI 出力	最大 1920 × 1080 ドット / 最大 1677 万色
インテル WiDi 注10		—	
ハードディスクドライブ注11 ★		約 500GB / 約 640GB / 約 750GB (Serial ATA 5400 回転/分) 注12	
CD/DVD ドライブ		スーパーマルチドライブ	
オーディオ機能	オーディオコントローラ	チップセット内蔵 + High Definition Audio コーデック	
	PCM 録音再生機能	サンプリング周波数 最大 192kHz、24 ビット (再生時) 注13、 サンプリング周波数 最大 96kHz、16 ビット (録音時) 注13、 同時録音再生機能	
	MIDI 再生機能	OS 標準機能にてサポート	
	スピーカー/マイク	ステレオスピーカー内蔵 / デジタル (モノラル) マイク内蔵注14	
Web カメラ		内蔵 (有効画素数 約 30 万画素) × 1	
入力装置	キーボード	日本語キーボード (キーピッチ 約 18.4mm、キーストローク 約 2mm、108 キー、JIS 配列準拠) (テンキー付)	
	ポインティングデバイス	フラットポイント (ジェスチャー機能対応)、スクロールパッド ご購入時の選択によっては、USB レーザーマウスが添付されます。	
	ワンタッチボタン	ECO ボタン、メニューボタン、サポートボタン搭載	

品名		LIFEBOOK AH54/EN	
通信機能	LAN	100BASE-TX/10BASE-T 準拠	
	無線 LAN 注 16	規格	IEEE 802.11b 準拠、IEEE 802.11g 準拠、IEEE 802.11n 準拠 (Wi-Fi® 準拠) 注 17
		内蔵アンテナ	ダイバーシティ方式注 18
テレビ機能		-	
インターフェース注 20	ダイレクト・メモリー スロット注 21	SD メモリーカード対応	
	USB 注 23	USB3.0 準拠 × 2 (左側面 × 2)、 USB2.0 準拠 × 3 (背面 × 1、右側面 × 1、左側面 × 1 (電源オフ USB 充電機能付))	
	外部ディスプレイ	アナログ RGB ミニ D-SUB 15 ピン × 1	
	HDMI 出力注 24	× 1	
	LAN	RJ-45 × 1	
	オーディオ	ヘッドホン・ラインアウト兼用端子注 25 : ϕ 3.5mm ステレオ・ミニジャック / マイク・ラインイン兼用端子注 26 : ϕ 3.5mm ステレオ・ミニジャック	
電源供給方式	AC アダプタ注 27	入力 AC100V ~ 240V、出力 DC19V (3.42A)	
	バッテリー ★	内蔵バッテリー パック	リチウムイオン 22Wh
		内蔵バッテリー パック (L)	リチウムイオン 63Wh
バッテリー駆動時間 (JEITA 測定法 1.0 注 28) ★	内蔵バッテリー パック	約 1.9 時間	
	内蔵バッテリー パック (L)	約 6.1 時間	
バッテリー充電時間 注 29 ★	内蔵バッテリー パック	約 2.0 時間	
	内蔵バッテリー パック (L)	約 4.3 時間	
消費電力注 30 注 31 (標準時 / 最大時 / スリープ時)	約 15W / 約 71W / 約 0.8W		
エネルギー消費効率 (2011 年度基準)	富士通製品情報ページ (http://www.fmworld.net/fmv/) にある、 製品情報の仕様をご覧ください。		
外形寸法 (幅 × 奥行 × 高さ) (突起部含まず)	W380 × D258.5 × H25.0 ~ 29.6mm		
本体質量 (バッテリーパック含む) 注 33	内蔵バッテリーパック装着時 : 約 2.5kg 内蔵バッテリーパック (L) 装着時 : 約 2.7kg		
状態表示	LED		
盗難防止用ロック取り付け穴	あり		
温湿度条件	温度 5 ~ 35 °C / 湿度 20 ~ 80%RH (動作時)、 温度 -10 ~ 60 °C / 湿度 20 ~ 80%RH (非動作時) (ただし、動作時、非動作時とも結露しないこと)		
サポート OS 注 34 注 35	Windows® 7 Ultimate 64 ビット 正規版 Service Pack 1 適用済み注 36、 Windows® 7 Professional 64 ビット 正規版 Service Pack 1 適用済み注 36、 Windows® 7 Home Premium 64 ビット 正規版 Service Pack 1 適用済み		

■LIFEBOOK AH52/ENA

インターネットの富士通ショッピングサイト「WEB MART」でのみご購入いただける製品の仕様です。

★ご購入時に選択したものをご覧ください。

パソコンの仕様は、改善のために予告なく変更することがあります。あらかじめご了承ください。

注記については、「仕様一覧の注記について」(→ P.199) をご覧ください。

品名		LIFEBOOK AH52/ENA	
基本 OS 注1		Windows® 7 Home Premium 64ビット 正規版 Service Pack 1 適用済み	
CPU 注2		インテル® Pentium® プロセッサー B950	
	動作周波数	2.10GHz	
	コア数/スレッド数	2 コア/2 スレッド	
	2次キャッシュメモリ	256KB × 2 (CPU 内蔵)	
	3次キャッシュメモリ	2MB (CPU 内蔵)	
システムバス		5.0GT/s DMI 注4	
チップセット		モバイル インテル® HM65 Express チップセット	
メインメモリ (標準/最大) ★		標準 4GB (2GB × 2) / 標準 8GB (4GB × 2) (PC3-10600 DDR3 SDRAM) デュアルチャンネル対応、ECC なし、最大 8GB 注5注6	
メモリスロット数 (空き)		SO-DIMM スロット × 2 (0)	
表示機能	グラフィック・アクセラレーター	Intel® HD Graphics (CPU 内蔵)	
	ビデオメモリ注7	最大 1696MB (メインメモリと共有)	
	液晶ディスプレイ注8 ★	LED バックライト付高色純度・高輝度 15.6 型ワイド TFT カラー (フルフラットファインパネル) / LED バックライト付高色純度 15.6 型ワイド TFT カラー (フルフラットファインパネル)	
	解像度/最大表示色注9	1366 × 768 ドット / 1677 万色	
	外部ディスプレイ表示注9	外部ディスプレイ	最大 1920 × 1200 ドット / 最大 1677 万色
		HDMI 出力	最大 1920 × 1080 ドット / 最大 1677 万色
インテル WiDi		—	
ハードディスクドライブ注11 ★		約 500GB / 約 640GB / 約 750GB (Serial ATA 5400 回転/分) 注12	
CD/DVD ドライブ		BDXL™ 対応 Blu-ray Disc ドライブ (スーパーマルチドライブ機能対応)	
オーディオ機能	オーディオコントローラ	チップセット内蔵 + High Definition Audio コーデック	
	PCM 録音再生機能	サンプリング周波数 最大 192kHz、24 ビット (再生時) 注13、 サンプリング周波数 最大 96kHz、16 ビット (録音時) 注13、 同時録音再生機能	
	MIDI 再生機能	OS 標準機能にてサポート	
	スピーカー/マイク	ステレオスピーカー内蔵 / デジタル (モノラル) マイク内蔵注14	
Web カメラ		内蔵 (有効画素数 約 30 万画素) × 1	
入力装置	キーボード	日本語キーボード (キーピッチ 約 18.4mm、キーストローク 約 2mm、108 キー、JIS 配列準拠) (テンキー付)	
	ポインティングデバイス	フラットポイント (ジェスチャー機能対応)、スクロールパッド ご購入時の選択によっては、USB レーザーマウスが添付されます。	
	ワンタッチボタン	ECO ボタン、メニューボタン、サポートボタン搭載	

品名		LIFEBOOK AH52/ENA	
通信機能	LAN	1000BASE-T/100BASE-TX/10BASE-T 準拠 ^{注15}	
	無線 LAN ^{注16}	規格	IEEE 802.11a 準拠、IEEE 802.11b 準拠、IEEE 802.11g 準拠、 IEEE 802.11n 準拠 (5GHz 帯チャンネル: W52/W53/W56) (Wi-Fi [®] 準拠) ^{注17}
		内蔵アンテナ	ダイバーシティ方式 ^{注18}
テレビ機能		ワイヤレス TV ユニット標準添付 (地上デジタル・BS デジタル・110 度 CS デジタル放送対応、AVCREC 対応 ^{注19})、 リモコン (赤外線方式) 標準添付	
インターフェース ^{注20}	ダイレクト・メモリー スロット ^{注21}	SD メモリーカード/メモリースティック Duo 対応	
	USB ^{注23}	USB3.0 準拠 × 2 (左側面 × 2)、 USB2.0 準拠 × 3 (背面 × 1、右側面 × 1、左側面 × 1 (電源オフ USB 充電機能付))	
	外部ディスプレイ	アナログ RGB ミニ D-SUB 15 ピン × 1	
	HDMI 出力 ^{注24}	× 1	
	LAN	RJ-45 × 1	
	オーディオ	ヘッドホン・ラインアウト兼用端子 ^{注25} : φ3.5mm ステレオ・ミニジャック/ マイク・ラインイン兼用端子 ^{注26} : φ3.5mm ステレオ・ミニジャック	
電源供給方式	AC アダプタ ^{注27}	ECO Sleep 対応、入力 AC100V ~ 240V、出力 DC19V (4.22A)	
	★ バッテリー	内蔵バッテリー パック	リチウムイオン 22Wh
		内蔵バッテリー パック (L)	リチウムイオン 63Wh
バッテリー駆動時間 (JEITA 測定法 1.0 ^{注28}) ★	内蔵バッテリー パック	約 1.9 時間	
	内蔵バッテリー パック (L)	約 6.1 時間	
バッテリー充電時間 ^{注29} ★	内蔵バッテリー パック	約 2.0 時間	
	内蔵バッテリー パック (L)	約 4.3 時間	
消費電力 ^{注30 注32} (標準時/最大時/スリープ時)	フルフラットファインパネル (高輝度) を選択した場合: 約 18W / 約 71W / 約 0.8W フルフラットファインパネルを選択した場合: 約 14W / 約 71W / 約 0.8W		
エネルギー消費効率 (2011 年度基準)	富士通製品情報ページ (http://www.fmworld.net/fmv/) にある、 製品情報の仕様をご覧ください。		
外形寸法 (幅×奥行×高さ) (突起部含まず)	W380 × D258.5 × H28.5 ~ 33.0mm		
本体質量 (バッテリーパック含む) ^{注33}	内蔵バッテリーパック装着時: 約 2.7kg 内蔵バッテリーパック (L) 装着時: 約 2.9kg		
状態表示	LED		
盗難防止用ロック取り付け穴	あり		
温湿度条件	温度 5 ~ 35 °C / 湿度 20 ~ 80%RH (動作時)、 温度 -10 ~ 60 °C / 湿度 20 ~ 80%RH (非動作時) (ただし、動作時、非動作時とも結露しないこと)		
サポート OS ^{注34}	Windows [®] 7 Ultimate 64 ビット 正規版 Service Pack 1 適用済み ^{注36} 、 Windows [®] 7 Professional 64 ビット 正規版 Service Pack 1 適用済み ^{注36} 、 Windows [®] 7 Home Premium 64 ビット 正規版 Service Pack 1 適用済み		

仕様一覧の注記について

- 注 1 日本語版です。
- 注 2 ソフトウェアによっては CPU 名表記が異なることがあります。
- 注 3 バッテリー駆動時は CPU 動作周波数が約 800MHz に固定されます。
- 注 4 DMI は「Direct Media Interface」の略です。
- 注 5 装置構成によっては、最大メモリ容量にするために、メモリスロットにあらかじめ搭載済のメモリを取り外して、別売の増設メモリを取り付ける必要があります。
- 注 6 取り付けるメモリの容量の組み合わせによってはシングルチャンネルで動作します。
- 注 7 ・ Intel® Dynamic Video Memory Technology (DVMT) を使用しており、パソコンの動作状況によりメモリ容量が最大設定まで変化します。なお、ビデオメモリの容量を任意に変更することはできません。
・ ビデオメモリの最大値は、メインメモリの搭載状況により異なります。また、ディスプレイドライバーの更新により、ビデオメモリ容量の最大値が変わる場合があります。あらかじめご了承ください。
- 注 8 ・ 液晶ディスプレイは非常に精度の高い技術で作られておりますが、画面の一部に点灯しないドットや、常時点灯するドットが存在する場合があります（有効ドット数の割合は 99.99% 以上です。有効ドット数の割合とは「対応するディスプレイの表示する全ドット数のうち、表示可能なドット数の割合」を示しています）。これらは故障ではありません。交換・返品はお受けいたしかねますのであらかじめご了承ください。
・ 本製品で使用している液晶ディスプレイは、製造工程により、各製品で色合いが異なる場合があります。また、温度変化などで多少の色ムラが発生する場合があります。これらは故障ではありませんので、あらかじめご了承ください。
・ 長時間同じ表示を続けると残像となることがありますが故障ではありません。残像は、しばらくたつと消えます。この現象を防ぐためには、省電力機能を使用してディスプレイの電源を切るか、スクリーンセーバーの使用をお勧めします。
・ 表示する条件によってはムラおよび微少な斑点が目立つことがあります。故障ではありません。
- 注 9 ・ グラフィック・アクセラレーターの出力する最大発色数は 1677 万色ですが、液晶ディスプレイでは、ディザリング機能によって、擬似的に表示されます。また、外部ディスプレイや HDMI 入力対応ディスプレイに出力する場合は、お使いの外部ディスプレイや HDMI 入力対応ディスプレイがこの解像度をサポートしている必要があります。
・ 同時表示時やマルチモニター表示時、HDMI 出力端子接続時の出力方式などについては、次のマニュアルをご覧ください。
[【Web】補足情報】](#)
- 注 10 インテル WiDi について、詳しくは次のマニュアルをご覧ください。
[【Web】補足情報】](#)
- 注 11 このマニュアルに記載のディスク容量は、1MB=1000²byte、1GB=1000³byte 換算によるものです。
Windows 上で 1MB=1024²byte、1GB=1024³byte 換算で表示される容量は、このマニュアルに記載のディスク容量より少なくなります。
- 注 12 このパソコンは Windows RE 領域とリカバリ領域に約 20GB 使用しています。
そのため、「コンピューター」のハードディスクの総容量は、マニュアルの記載よりも約 20GB 少なく表示されます。
また、残りの容量を C ドライブ、D ドライブにそれぞれ約 50%ずつ割り当てています。
なお、ハードディスクの区画の数や種別を変更したり、外付けドライブを接続した状態では、「トラブル解決ナビ」が正常に動作しなくなります。ご了承ください。
- 注 13 使用できるサンプリングレートは、ソフトウェアによって異なります。
- 注 14 内蔵マイクの音声は、スピーカーおよびヘッドホン・ラインアウト兼用端子から直接出力できません。
- 注 15 ・ 1000Mbps は 1000BASE-T の理論上の最高速度であり、実際の通信速度はお使いの機器やネットワーク環境により変化します。
・ 1000Mbps の通信を行うためには、1000BASE-T に対応したハブが必要となります。また、LAN ケーブルには、1000BASE-T に対応したエンハンスドカテゴリ 5（カテゴリ 5E）以上の LAN ケーブルを使用してください。
- 注 16 無線 LAN の仕様については、次のマニュアルをご覧ください。
[【Web】補足情報】](#)
- 注 17 Wi-Fi® 準拠とは、無線 LAN の相互接続性を保証する団体「Wi-Fi Alliance®」の相互接続性テストに合格していることを示します。
- 注 18 IEEE 802.11n 準拠を使用したときは、MIMO 方式にもなります。
- 注 19 同一周波数パススルー方式、周波数変換パススルー方式に対応しています。トランスモジュレーション方式には対応していません。
- 注 20 すべての対応周辺機器について動作保証するものではありません。

- 注 21 ・ SD メモリーカード (SDHC カード、SDXC カードを含む) は著作権保護機能 (CPRM) が使用されているデータの読み書きに対応しています。
- ・ miniSD カードや microSD カード、microSDHC カードの場合、別途、専用のアダプターが必要となります。
 - ・ SDIO カード、マルチメディアカード (MMC)、およびセキュアマルチメディアカードには対応しておりません。
- 注 22 ・ SD メモリーカード (SDHC カード、SDXC カードを含む) とメモリースティック Duo (メモリースティック PRO Duo を含む) の同時使用はできません。
- ・ メモリースティック、メモリースティック PRO は使用できません。
 - ・ メモリースティック Duo (メモリースティック PRO Duo を含む) は著作権保護機能が使用されているデータの読み書きはできません。
 - ・ メモリースティック Duo / メモリースティック PRO Duo の 4 ビットパラレルデータ転送に対応しております。
 - ・ メモリースティック PRO-HG Duo をご使用になる場合、4 ビットパラレルでの転送になります。
- 注 23 このパソコンと接続した USB 機器の動作は、このパソコンと USB 機器との間に接続されている USB ハブやケーブルと、USB 機器の性能に依存します。詳しくは USB 機器などのマニュアルをご覧ください。
- 注 24 ・ 市販のテレビとの連動機能はありません。
- ・ 3D 映像の出力には対応しておりません。
- 注 25 OS 上で設定を変更することにより、ラインアウト端子として使用することもできます。なお、仕様は次のとおりです。
- ヘッドホン出力時：出力 1mW 以上、負荷インピーダンス 32Ω
- ラインアウト出力時：出力 1V 以上、負荷インピーダンス 10kΩ 以上
- 注 26 OS 上で設定を変更することにより、ラインイン端子として使用することもできます。なお、仕様は次のとおりです。
- マイク入力時：入力 100mV 以下、入力インピーダンス (AC) 1kΩ 以上 (DC) 2kΩ 以上
- ラインイン入力時：入力 1V 以下、入力インピーダンス 10kΩ 以上
- 注 27 標準添付されている電源ケーブルは AC100V (国内専用品) 用です。また、矩形波が出力される機器 (UPS (無停電電源装置) や車載用 AC 電源など) に接続されると、故障する場合があります。
- 注 28 社団法人 電子情報技術産業協会の『JEITA バッテリー動作時間測定法 (Ver1.0)』 (<http://it.jeita.or.jp/mobile/index.html>)。
- なお、本体のみ、省電力制御あり、満充電の場合。ただし、実際の駆動時間は使用条件により異なります。
- 注 29 電源オフ時またはスリープ時。なお、装置の動作状況により充電時間が長くなる場合があります。
- 注 30 バッテリー充電無し (AC アダプタ接続)、周辺機器の接続無しで、OS を起動させた状態の値です。
- 注 31 電源オフ時の消費電力は、約 0.3W 以下です。なお、電源オフ時のエネルギー消費を回避するには、電源ケーブルの電源プラグをコンセントから抜いてください。
- 注 32 電源オフ時の消費電力は、約 0.3W 以下です。ECO Sleep 対応 AC アダプタを接続し、ECO Sleep 機能を有効にした場合は、電源オフ時の消費電力は約 0.001W 以下になります。なお、電源オフ時のエネルギー消費を回避するには、電源ケーブルの電源プラグをコンセントから抜いてください。
- 注 33 各製品で質量が異なる場合があります。
- 注 34 ・ 日本語版です。
- ・ 本製品で「サポート OS」を動作させるために必要な BIOS およびドライバーを提供しますが、すべての機能を保証するものではありません。
- 注 35 ご購入時に「Windows® 7 Professional Service Pack 1 適用済み 64 ビット 正規版」を選択した場合は、「Windows® 7 Home Premium Service Pack 1 適用済み 64 ビット 正規版」はサポートされません。
- 注 36 Windows® XP Mode のサポートは行っておりません。

その他の仕様

CD/DVD ドライブ

ドライブの主な仕様は次のとおりです。

搭載されているディスクドライブの数値をご確認ください。

- 各数値は仕様上の最大限であり、使用メディアや動作環境によって異なる場合があります。
- Blu-ray Disc の再生には CPU などのハードウェア性能の関係で動画や音声をスムーズに再生できず、コマ落ちや音途切れが発生する場合があります。また、使用する Blu-ray Disc、DVD のタイトルによってもコマ落ちや音途切れが発生するものや再生できないタイトルがあります。
- ディスクによってはご使用になれない場合があります。
- 書き込み、書き換え速度は、ドライブの性能値です。書き込み、書き換え速度に対応したディスクが必要になりますが、対応ディスクが販売されていない場合があります。
- 読み出し、書き込み速度は、ディスクや動作環境によって異なる場合があります。
- DVD-R DL は、DVD-R for DL Ver.3.0 に準拠したディスクの書き込みに対応しています。
ただし、追記には未対応です。追記モードで記録された DVD-R DL の読み出しは保証していません。
- DVD-RAM は、カートリッジから取り出した状態、あるいはカートリッジなしでご使用ください。
- Ultra Speed CD-RW ディスクはご使用になれません。

■BDXL™ 対応 Blu-ray Disc ドライブ (スーパーマルチドライブ機能対応)

BDXL™ 対応 Blu-ray Disc ドライブ搭載機種のみ

ドライブ	BDXL™ 対応 Blu-ray Disc ドライブ (スーパーマルチドライブ機能対応)	
読み出し	CD-ROM	最大 24 倍速
	CD-R	最大 24 倍速
	CD-RW	最大 24 倍速
	DVD-ROM	最大 8 倍速
	DVD-R	最大 8 倍速
	DVD+R	最大 8 倍速
	DVD-RW	最大 8 倍速
	DVD+RW	最大 8 倍速
	DVD-RAM	最大 5 倍速
	DVD-R DL (2 層)	最大 6 倍速
	DVD+R DL (2 層)	最大 6 倍速
	BD-ROM	最大 6 倍速
	BD-R	最大 6 倍速
	BD-R DL (2 層)	最大 6 倍速
	BD-R XL (3 層)	最大 4 倍速
	BD-RE	最大 5 倍速
	BD-RE DL (2 層)	最大 5 倍速
	BD-RE XL (3 層)	最大 2 倍速

ドライブ		BDXL™対応 Blu-ray Disc ドライブ (スーパーマルチドライブ機能対応)
書き込み/書き換え	CD-R	最大 24 倍速
	CD-RW	最大 10 倍速
	DVD-R	最大 8 倍速
	DVD+R	最大 8 倍速
	DVD-RW	最大 6 倍速
	DVD+RW	最大 8 倍速
	DVD-RAM	最大 5 倍速
	DVD-R DL (2 層)	最大 6 倍速
	DVD+R DL (2 層)	最大 6 倍速
	BD-R	最大 6 倍速
	BD-R DL (2 層)	最大 6 倍速
	BD-R XL (3 層)	最大 4 倍速
	BD-RE	最大 2 倍速
	BD-RE DL (2 層)	最大 2 倍速
	BD-RE XL (3 層)	最大 2 倍速

■スーパーマルチドライブ

スーパーマルチドライブ搭載機種のみ

ドライブ		スーパーマルチドライブ (DVD ± R DL (2 層) 書き込み)
読み出し	CD-ROM	最大 24 倍速
	CD-R	最大 24 倍速
	CD-RW	最大 24 倍速
	DVD-ROM	最大 8 倍速
	DVD-R	最大 8 倍速
	DVD+R	最大 8 倍速
	DVD-RW	最大 8 倍速
	DVD+RW	最大 8 倍速
	DVD-RAM	最大 5 倍速
	DVD-R DL (2 層)	最大 6 倍速
	DVD+R DL (2 層)	最大 6 倍速
	書き込み/書き換え	CD-R
CD-RW		最大 10 倍速
DVD-R		最大 8 倍速
DVD+R		最大 8 倍速
DVD-RW		最大 6 倍速
DVD+RW		最大 8 倍速
DVD-RAM		最大 5 倍速
DVD-R DL (2 層)		最大 4 倍速
DVD+R DL (2 層)		最大 4 倍速

ワイヤレス TV ユニット

ワイヤレス TV 対応機種のみ

チューナー	地上デジタル・BS デジタル・110 度 CS デジタルチューナー ^注
インターフェース	アンテナ入力端子（地上デジタル・BS デジタル・110 度 CS デジタル）、 miniB-CAS カードスロット
無線 LAN	IEEE 802.11n 準拠、IEEE 802.11a 準拠、IEEE 802.11b 準拠、 IEEE 802.11g 準拠
電源供給方式	AC アダプタ：入力 AC100～240V、出力 DC19V (2.1A)
消費電力 (通常時/最大時/待機時)	約 6.2W / 約 12W / 約 3W
温湿度条件	温度 5～35℃ / 湿度 10～80%RH (ただし結露しないこと)
外形寸法 (幅×奥行×高さ) (突起部含まず)	W138 × D138 × H32mm
本体質量	約 228g

注 同一周波数パススルー方式、周波数変換パススルー方式に対応しています。トランスモジュレーション方式には対応していません。

リモコン

リモコン添付機種のみ

通信方式	赤外線方式
使用可能距離	3m
乾電池の寿命の目安	約 6ヶ月 (乾電池使用時)
使用可能範囲	水平 右：約 30° / 左：約 30°
	垂直 上：約 30° / 下：約 30°
使用電池	単 4 形乾電池 2 本

Memo

Memo

Memo

LIFEBOOK AH シリーズ

取扱説明書

B6FJ-7301-01-02

発行日 2011年10月

発行責任 富士通株式会社

〒105-7123 東京都港区東新橋 1-5-2 汐留シティセンター

- このマニュアルの内容は、改善のため事前連絡なしに変更することがあります。
- このマニュアルに記載されたデータの使用に起因する第三者の特許権およびその他の権利の侵害については、当社はその責を負いません。
- 無断転載を禁じます。
- 落丁、乱丁本は、お取り替えいたします。



パソコン操作に困ったら、**お電話**ください。
プロがご自宅にお伺いし、解決します!

富士通パソコン出張サービス PC家庭教師

(有料)

セットアップって
むずかしそう…
やってくれないかな。

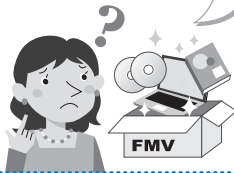

パソコン はじめてパック

めんどろなパソコンのセット
アップは、お任せください!

13,900円(税込)~

ウイルス感染!?
うちに来て、
みてほしい。



かけつけ診断

原因がわからないトラブルも
プロが解決に導きます!

9,800円(税込)~*

デジカメの写真、
どうやって
プリントするの?



教えて パソコンレッスン

お客様の「したい」ことを
丁寧に説明します!

17,800円(税込)~

※診断の結果、必要なリカバリ等の作業が発生した場合、別途費用が発生します。

通話料
無料

みんな つなぐよ
0120-37-2794

■ 受付時間: 10時~19時 ■ 訪問時間: 10時~20時 (有料サービス)

※携帯電話、PHSからも通話可能です。システムメンテナンスのため、休止させていただく場合がございます。

「PC家庭教師」は有料の出張サービスです。電話での技術相談をご希望の場合は、「富士通パーソナル製品に関するお問い合わせ窓口」(本書の「付録」を参照)へお問い合わせください。

「PC家庭教師」のほかにも、富士通の有料サービス「AzbyClubバリューplus」では、多彩なメニューをご用意。詳しくはホームページをご覧ください。

例 ●24時間営業の電話相談サービス ●3年間メーカー延長保証サービス など

富士通 バリューplus

検索

