

SANYO

デジタルムービーカメラ
品番 **DMX-FH11**

[ザクティ]

><acti

撮影の準備

**かんたん
操作ガイド**

撮影の基本

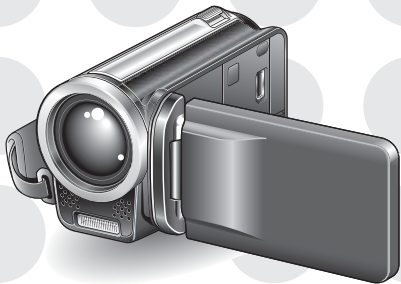

1AG6P1P5455-- SG31A/J(0309HS-SJ)

STEP 1

動画クリップを撮ってみよう

1 電源を入れて

- 約1秒以上押してください。
- 「日付時刻を設定してください」表示が出た時は、先に日付時刻を設定してください。[裏面「日付時刻を設定しよう」]

2 [📷] ボタンを押すと撮影を開始します。

- もう一度[📷]ボタンを押すと撮影が終わります。

撮れませんでした…

電池の残量は十分ですか?電池を充電してください
[裏面「充電する」]。

STEP 2

静止画を撮ってみよう

動画クリップを撮りながら静止画が撮れます

1 電源を入れて

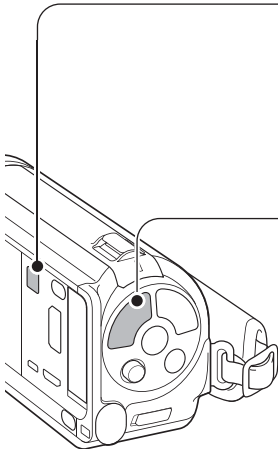

2 [📷] ボタンを押すと撮れます。



1 [📹] ボタンを押して動画クリップを撮り

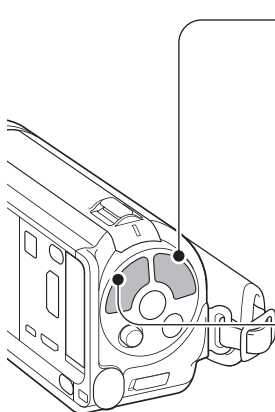

2 シャッターチャンスになったら[📷]ボタンを押すと

- [📷] ボタンを押した瞬間のシーンを静止画で撮ることができます。

STEP 3

撮った画像を見る

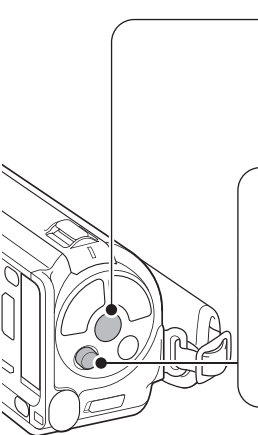
- 
- 1 [REC/PLAY] ボタンを押す**
- 撮った画像が液晶モニターに出ます。
- 2 再生する画像を選ぶ**
- [SET]ボタンを上下左右に押して、再生するファイルにオレンジ色の枠を合わせてください。
- 3 [SET] ボタンを押す**
- 操作**2**で選んだ画像が、モニターいっぱいに出ます。
 - 動画クリップの場合は、再生を開始します。

STEP 4 画像を消す

1 画像を表示して

2 [SET] ボタンを上 に押し

- 消去の確認画面が出ます。

3 [消去] を選んで [SET] ボタンを押し

- 表示していた画像が消えます。
- [戻る] を選んで [SET] ボタンを押し、再生の画面に戻ります。

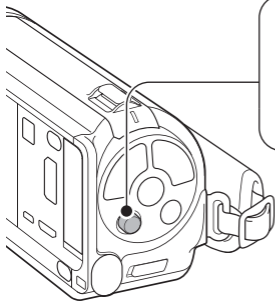

うまく撮れましたか？

デジタルムービーカメラは撮影に失敗しても、画像は簡単に消すことができます。

失敗を恐れずに、どんどん撮ってみましょう。

撮った画像をテレビで見る

付属のケーブルを使うと、撮った画像をテレビの画面で見ることができます。

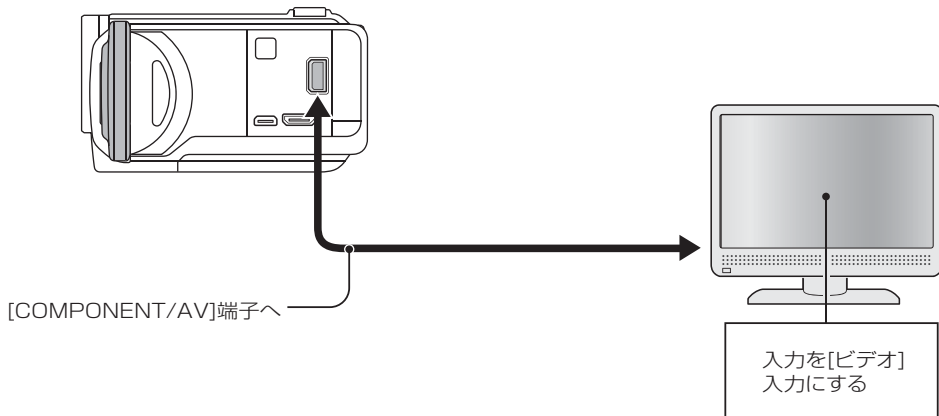

- 接続後、テレビの入力をカメラを接続した端子に切り替えてください。
- テレビでの再生操作の方法は、カメラで再生する時の操作方法と同じです。

電池とカードをセットしよう

電池を入れる

- 電池をセットした後、カメラの[DC IN]端子にACアダプター(付属)を接続し、充電してください。

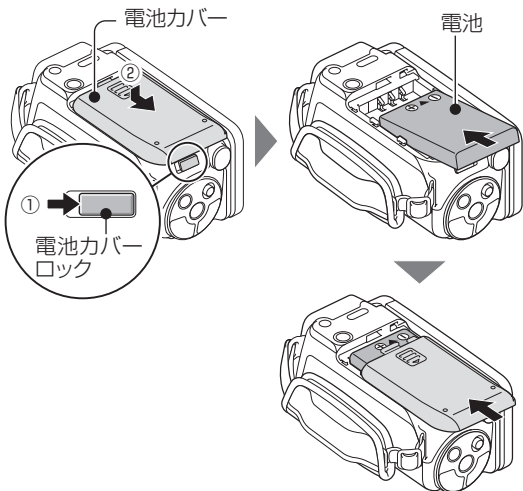

カードを入れる

- カメラにSDメモリーカードは付属しておりません。市販品をお買い求めください。
- 本書では、SDメモリーカードを「カード」と表記します。

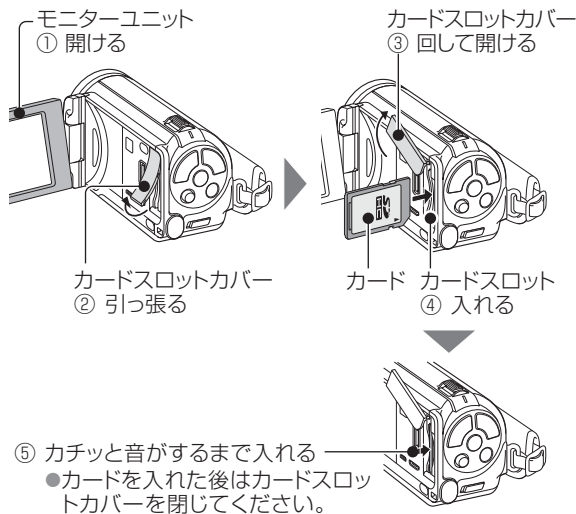

充電しよう

- カメラの[DC IN]端子にACアダプター(付属)を接続します。
- 接続と同時に充電を開始します。

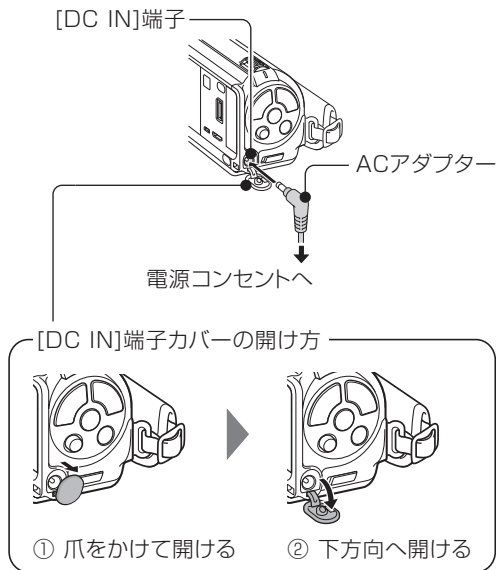

<充電中は…>

- 充電中はマルチインジケータが赤色で点灯し、充電が完了すると消灯します。
- 電池の異常や装着が不完全な場合は、マルチインジケータが赤色点滅します。電池を装着し直してください。
- 充電時間は約200分です。

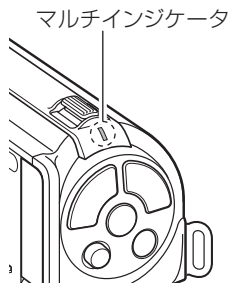

動作モードを切り替えよう

このカメラには、機能の中でも使用頻度が高く、必要な機能だけで構成した「シンプルモード」と、機能をフルに使用する「ノーマルモード」があります。目的に応じたモードを選んで、ご使用ください。

1 電源を入れる

- [ON/OFF]ボタンを1秒以上押してください。

2 [MENU] ボタンを押す

- メニュー画面が出ます。

3 [SET] ボタンを左に1回押してから動作モードアイコンを選び、[SET] ボタンを押す

- 動作モードが切り替わります。
- メニュー画面は、[MENU] ボタンを押すと消えます。

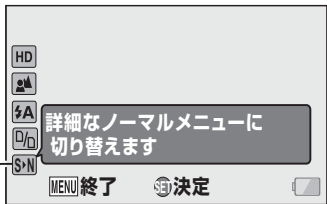

動作モードアイコン

<シンプルモードメニュー画面>



動作モードアイコン

<ノーマルモードメニュー画面>

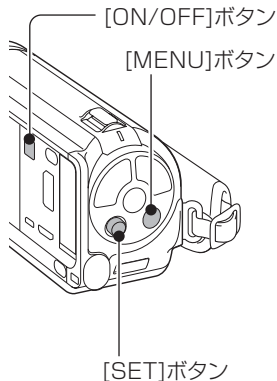

日付時刻を設定しよう

日付・時刻を設定していない場合は、以下の操作で設定してください。

- 1** 電源を入れ、
[SET] ボタンを
押す

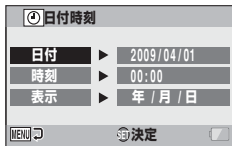

- 2** [日付] を選んで
[SET] ボタンを
押す

- 日付を設定する画面
が出ます。



- 3** 設定のしかた

設定項目を選ぶ：

[SET] ボタンを
左右に押す

設定を変更する：

[SET] ボタンを
上下に押す

設定を確定する：

[SET] ボタンを
押す

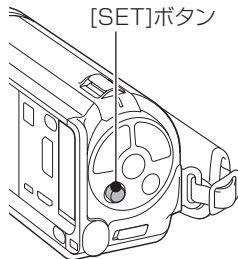

- 4** 日付と同じ手順で
時刻を設定する



- 5** [MENU] ボタンを押す

- 撮影画面になります。

準備ができれば、裏面の「撮影の基本」
で基本操作をマスターしよう!