

スタートガイド

11n対応 30万画素ネットワークカメラ

CS-W05N

Version: CS-W05N_QIG-A_V2

●本紙は、本製品を正しく使用するために必要な設定・使い方を説明しています。本紙の設定手順より本製品の設定をおこなってください。また設定終了後は、本紙を大切に保管してください。

●本製品の技術的なお問合せについては、別紙「はじめにお読みください」に記載されているサポートセンターへご連絡ください。

本紙に記載されていないその他の設定やご利用方法については、ユーザーズ・マニュアルを参照してください。ユーザーズ・マニュアルの参照方法は、別紙「スタートガイド(後編)」裏面の「ユーザーズ・マニュアル、FAQの見方」を参照してください。

本製品の特徴

自宅や職場の様子を外出先から簡単モニタリング

無線やLANケーブルでルーターに接続し、インターネット経由で外出先などの離れた場所から自宅の様子をモニタリングする事が可能になります。

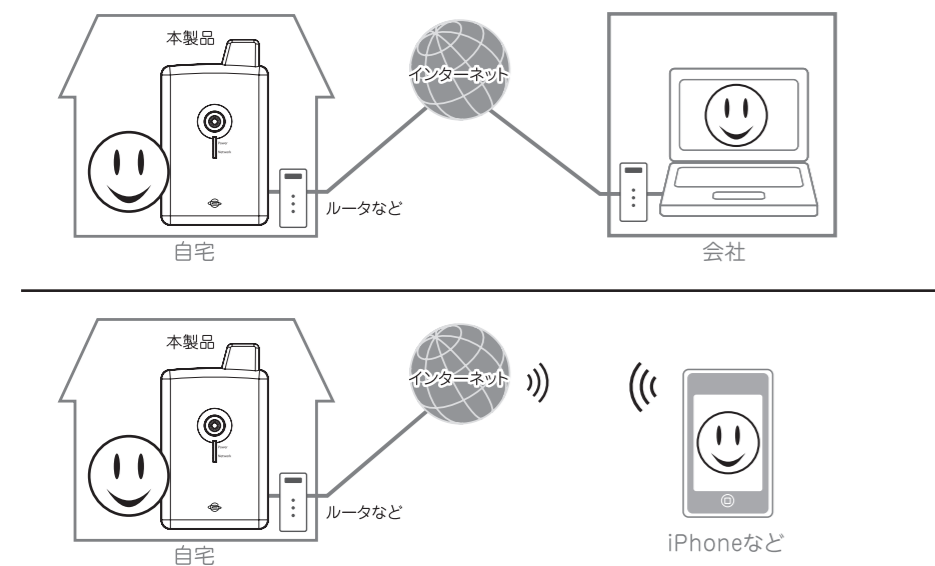

■「お知らせアラーム」搭載

撮影範囲内での画像の変化を本製品が検知し、アラーム通知を行ったり、スナップショットをEメールでパソコンや携帯電話に送信、またはFTPサーバにアップロードしたりできます。

■30万画素CMOSセンサ

30万画素の1/4インチCMOSセンサを採用。最大640×480ピクセルで撮影することができます。

手順の確認

「スタートガイド(前編)」

本製品に無線LAN接続の設定をおこないます。室内のネットワーク内でモニタリングが可能です。

- STEP 1 使用中のネットワークを調べる
- STEP 2 設定用パソコンとの接続
- STEP 3 セットアップユーティリティのインストール
- STEP 4 本製品のIPアドレス設定
- STEP 5 カメラ画像の確認
- STEP 6 無線LAN設定
 - 以下のいずれかの方法で無線LAN接続します。
 - STEP 6-1 WPSボタンでの設定方法
 - STEP 6-2 手動での設定方法

「スタートガイド(後編)」

インターネット経由で離れた場所からモニタリングするときは、「スタートガイド(後編)」の設定もおこないます。

- STEP 7 カメラの画像を外出先から確認する
 - STEP 7-1 ダイナミックDNS サービスの登録
 - STEP 7-2 ダイナミックDNS ホストの登録
 - STEP 7-3 ダイナミックDNS IPアドレスの登録
 - STEP 7-4 本製品の設定
 - STEP 7-5 ブロードバンドルータの設定
 - STEP 7-6 iPhoneアプリからの接続方法
 - ※アップルストアのID・パスワードが別途必要です。

必要なものを準備する

はじめに以下のものをお手元に準備してください。

- CS-W05N (本製品)
- ACアダプタ (同梱品)
- LANケーブル (同梱品)
- 壁取り付けキット (同梱品)
- CD-ROM (ソフトウェア) (同梱品)
- スタートガイド(前編・後編) (本紙)
- 設定用パソコン (別途用意してください)
- インターネットに接続できる環境 (別途用意してください)

各部の名称

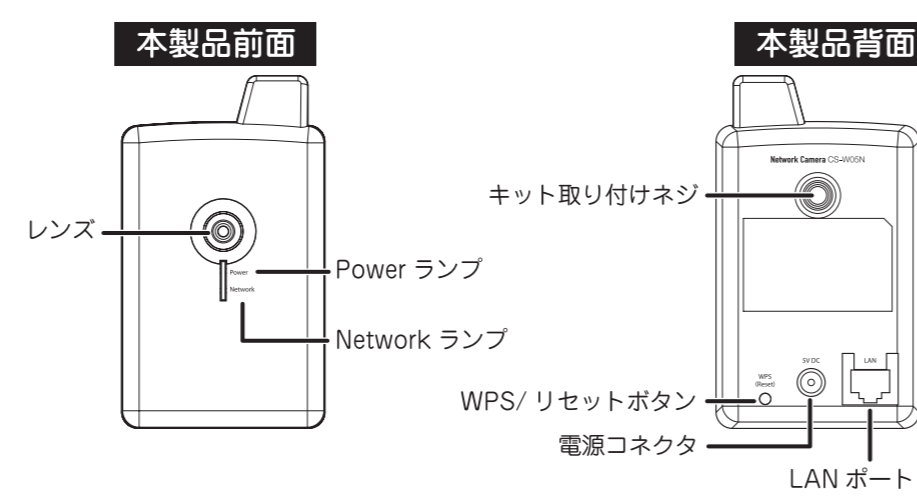

さっそく、はじめましょう!

STEP 1 使用中のネットワークを調べる

本製品をお使いのネットワークで使用するためには、その環境に合ったIPアドレスを本製品に設定する必要があります。事前にブロードバンドルータのIPアドレスを調べて、本製品の新しいIPアドレスを下記の表に記入してください。

※ここで調べたIPアドレスは、「STEP 4」の手順3で使用します。
※確認方法がわからないときは、ブロードバンドルータの取扱説明書を参照してください。

(調べたIPアドレスは下記の表に記入してください。)

現在のブロードバンドルータのIPアドレス	● ● ●
最初の3組の数字だけ下書きします	● ● ●
本製品の新しいIPアドレス	● ● ● .200

※例えば、ブロードバンドルータのLAN側のIPアドレスが「192.168.1.1」のとき、本製品のIPアドレスは「192.168.1.200」となります。しかし、「192.168.1.200」が同一ネットワーク内で他のネットワーク機器と重複するときは、最後の「200」の値を、他と重複しない「199」「202」などの数値にしてください。

STEP 2 設定用パソコンとの接続

- 1 本製品背面の「LANポート」と設定用パソコンの「LANポート」を付属のLANケーブルで接続します。
- 2 本製品背面の「電源コネクタ」とコンセントを、付属のACアダプタで接続します。
(本製品の「Power」「Network」ランプが点滅後、「Power」ランプが点灯し、電源がオンになります)
- 3 パソコンの電源をオンにします。
(本製品前面の「Network」ランプが点灯・点滅します)

STEP 2でこまったときは…?

電源が入らない

本製品の電源が入らないときは、次の内容を確認してください。

- ACアダプタが正しく接続されていますか?
- 同梱品以外のACアダプタを使用していませんか?
- 延長コードやタップを使用しないで電源をつないでみてください。
- 他のコンセント差込口に変えてみてください。
- 正しい電源、電圧で使用していますか?

それでも改善されない場合は、恐れ入りますが、本製品の不具合の可能性がございますので、同梱の「はじめにお読みください」裏面記載の保証規定を必ずご確認頂き、ご同意のうえで、修理を依頼してください。

【修理依頼方法】

下記弊社ホームページより修理依頼が可能となっております。フォームよりお申し込み頂きますと、送付方法、送付先を記載したメールが自動返信されます。

プラネックス製品修理受付サービス (iサポートスポット送付サービス)

http://www.planex.co.jp/i/iss/index_iss.shtml

★自動返信のメールが届かない場合や、インターネット接続の環境が整って無い場合は、下記弊社サポートセンターまでご連絡ください。

プラネックスコミュニケーションズ(株)サポートセンター

サポートダイヤル: 0570-064-707 (平日 10:00~17:00)
サポートFAX: 03-5766-1615

STEP 3 セットアップユーティリティのインストール

以下の手順にしたがってソフトウェアをインストールしてください。

- 1 付属のCD-ROMをパソコンのCD/DVDドライブにセットします。
 - Windows 7/Vistaをお使いのとき
 - ・自動再生画面が表示されたときは、「AutoLoader.exeの実行」をクリックします。
 - ・「ユーザーアカウント制御」画面が表示されたときは、「[はい]」または「[許可]」をクリックします。
 - メニュー画面が表示されないとき
 - ・「コンピュータ」(または「マイコンピュータ」)を開き、CD/DVDドライブのアイコンをダブルクリックします。
 - お使いのパソコンにCD/DVDドライブがないとき
 - ・以下のURLよりソフトウェアをダウンロードしてください。
<http://www.planex.co.jp/support/download/camera/cs-w05n.shtml>
- 2 「セットアップユーティリティ」の「インストール開始」をクリックします。
- 3 セットアップウィザードが表示されますので、「次へ(N)>」をクリックします。
- 4 「インストール先の指定」が表示されますので、そのまま「次へ(N)>」をクリックします。
- 5 「追加タスクの選択」が表示されますので、「次へ(N)>」をクリックします。
- 6 「インストール準備完了」が表示されますので、「インストール(I)」をクリックします。
- 7 「IPCam Admin Utilityを実行する」にチェックを入れていることを確認します。
[完了(F)]をクリックします。
- 8 セットアップユーティリティが起動します。パソコンからCDを取り出し、そのまま「STEP 4」に進みます。

Windows 7/Vistaをお使いのとき
「Windowsセキュリティの重要な警告」画面が表示されたときは、「アクセスを許可する」または「ブロックを解除する」をクリックします。

STEP 4 本製品のIPアドレス設定

「STEP 3」にてインストールしたセットアップユーティリティを使用し、本製品のIPアドレスを設定します。

- (1)「CS-W05N」を選びます。

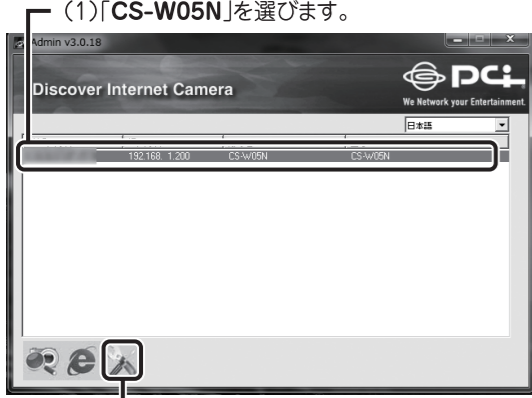

(2)「カメラの設定」をクリックします。

本製品以外の弊社製ネットワークカメラを接続している場合は、機器が複数表示されます。
- ログイン画面が表示されますので、下記のログイン名とパスワードを入力し、[OK]をクリックします。

(1)ログイン名:半角英数で「admin」(エーディー・エム・アイ・エヌ)と表示されていることを確認します。
 (2)パスワード:半角英数で「password」(ピー・イー・エス・エス・ダブルユー・オー・アル・ディー)を入力します。
 (3)[OK]をクリックします。

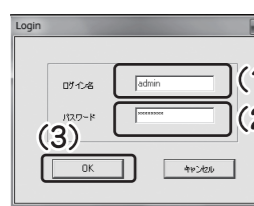
- ネットワーク設定画面が表示されますので、「STEP 1」で調べたIPアドレスを設定します。

(1)IPアドレスに本製品の新しいIPアドレスを入力します。(例:192.168.1.200,192.168.111.200 など)
 (2)サブネットマスクは「255.255.255.0」のまま基本的には変更しません。
 (3)(4)「ゲートウェイ」「DNSサーバ」に現在のブロードバンドルータのIPアドレスを入力します。(例:192.168.1.1,192.168.111.1 など)
 (5)Webポートは「80」のまま基本的には変更しません。
 (6)[OK]をクリックし、セットアップユーティリティの初期画面に戻ります。

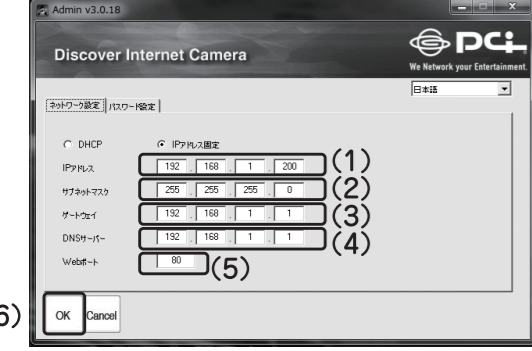

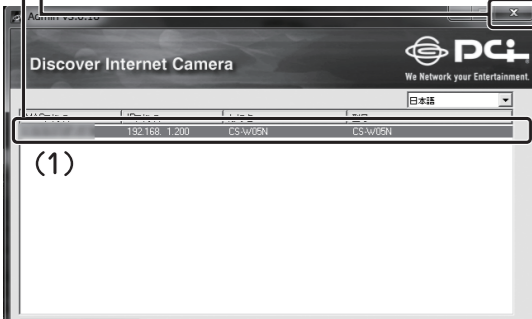
- (1)「CS-W05N」のIPアドレスが手順3で設定したIPアドレスになっている事を確認します。
 (2)画面右上の[X]をクリックしてセットアップユーティリティを閉じます。



※上記の画面に「CS-W05N」が検索されなかったときは、画面左下の「カメラの検索」をクリックしてください。

STEP 5 カメラ画像の確認

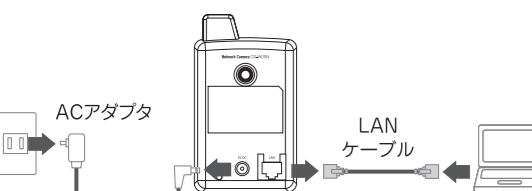
- 本製品背面の「LANポート」と設定用パソコンの「LANポート」から付属のLANケーブルを外し、本製品のACアダプタをコンセントから外します。

- 設定用パソコンをお使いのブロードバンドルータと接続し、有線LANまたは無線LAN接続の状態に戻します。

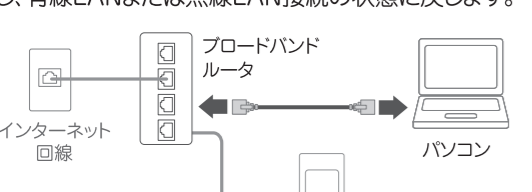

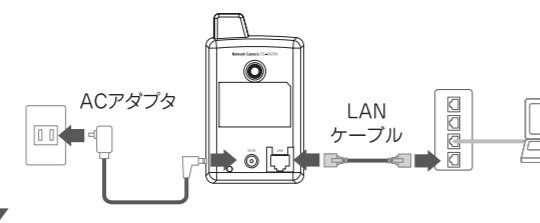

- 本製品背面の「LANポート」と、お使いのブロードバンドルータの「LANポート」を付属のLANケーブルで接続し、ACアダプタをコンセントに接続します。

- お使いのネットワーク環境でカメラの画像が表示できるか確認します。

デスクトップのアイコンをダブルクリックし、セットアップユーティリティを起動します。

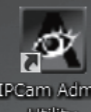
Windows 7/Vistaをお使いのとき
 [Windowsセキュリティの重要な警告]画面が表示されたときは、「アクセスを許可する」または「ブロックを解除する」をクリックします。



- (1)「CS-W05N」を選びます。

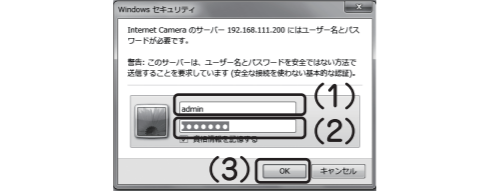

(2)「Web接続」をクリックします。
- ログイン画面が表示されますので、下記のログイン名とパスワードを入力し、[OK]をクリックします。

(1)ユーザー名:半角英数で「admin」(エーディー・エム・アイ・エヌ)を入力します。
 (2)パスワード:半角英数で「password」(ピー・イー・エス・エス・ダブルユー・オー・アル・ディー)を入力します。
 (3)[OK]をクリックします。

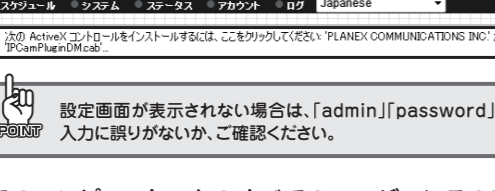
- 設定画面の上段に、「アドオンをインストールしようとして...」「次のActiveXコントロールをインストールするには...」などとメッセージが表示されますので、文字部分をクリックします。



設定画面が表示されない場合は、「admin」/「password」の入力に誤りがないか、ご確認ください。
- 「このコンピューター上のすべてのユーザーにこのアドオンをインストールする(A)」をクリックします。

※「ActiveXコントロールのインストール...」と表示されたときは、「ActiveXコントロールのインストール...」をクリックします。

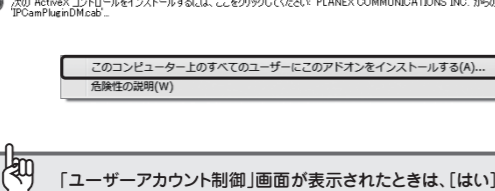

「ユーザーアカウント制御」画面が表示されたときは、「はい」または「続行」をクリックします。
- 「このソフトウェアをインストールしますか?」が表示されますので、「インストールする(I)」をクリックします。



上記の画面が表示されないときは、次の手順に進んでください。
- カメラ画像が表示される事を確認します。

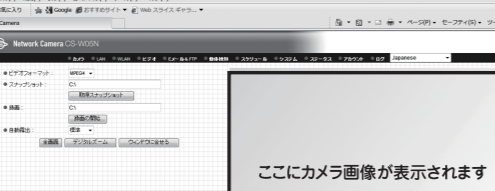

STEP 5で こまったときは...?

カメラ画像が表示されない

カメラ画像が表示されないときは、次の内容を確認してください。

- LANケーブルが正しく接続されていますか?
- 確認したブロードバンドルータのIPアドレスに誤りはありませんか?
- 本製品のIPアドレスに誤りはありませんか?
- ActiveXアドインのインストールは完了していますか?
- 他のパソコンで試してみてください。
- WEBブラウザのメニューバーより、「ツール」→「アドオンの管理」をクリックして、「IPCamPluginDM Control」を有効にしてください。

設定用パソコンとの接続、ブロードバンドルータとの有線接続、無線LAN接続のうち、どこまでが画像が表示され、どこから表示されなくなったかによって、問題点の切り分けができますので、カメラ画像が表示されなくなった前の手順から再度設定をお試しください。

STEP 6 無線LAN設定

本製品と無線ブロードバンドルータ(または無線アクセスポイント)を無線LANで接続します。以下の何れかの手順より接続してください。

- 無線LAN接続をせずに、外出先からカメラの画像を確認する設定を行うときは、「スタートガイド(後編)」の「STEP 7」にそのまま進んでください。
- 無線ブロードバンドルータ(または無線アクセスポイント)にWPSボタンが付いているとき
 →「STEP 6-1」へ
 通常はこちらの手順より接続してください。
- 無線ブロードバンドルータ(または無線アクセスポイント)にWPSボタンが付いていないとき
 →「STEP 6-2」へ



WPSとは無線LAN機器の接続やセキュリティの設定をボタンを使って行うことができる機能です。

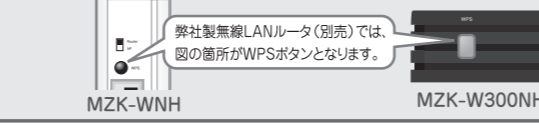

※外出先から本製品にアクセスする設定を行うときは、「スタートガイド(後編)」を参照してください。

STEP 6-1 WPSボタンでの設定方法

ここでは、WPSボタンを使った無線LAN接続方法について説明します。

無線ブロードバンドルータ(または無線アクセスポイント)にWPSボタンが無いときや、うまく接続できないときは、次の「STEP 6-2 手動での設定方法」をお試しください。

- 無線ブロードバンドルータ(または無線アクセスポイント)のWPSボタンを押します。

WPSボタンの位置や、ボタンを押す長さなどは、お使いの機器の取扱説明書をご確認ください。

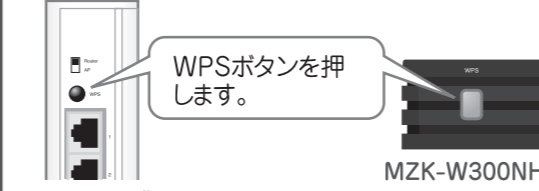
- 本製品背面の「WPS/リセットボタン」を3秒程長押しし、手を離します。(Networkランプが点滅します)

WPS機能とリセット機能(製品初期化)は同じボタンを使用し、長押しする秒数によって機能が変わります。

「WPS/リセットボタン」を10秒以上長押しすると、本製品が初期化されますので、ご注意ください。

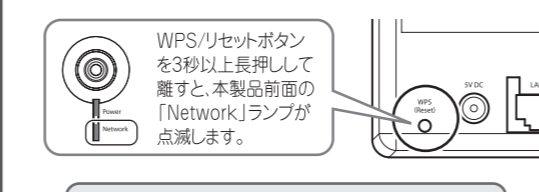

WPS/リセットボタンを3秒以上長押しして離すと、本製品前面の「Network」ランプが点滅します。

3分経ったら次の手順に進んでください。

STEP 6-2 手動での設定方法

ここでは、手動での無線LAN接続方法について説明します。

- 接続先の無線ブロードバンドルータ(または無線アクセスポイント)の設定内容を確認し、下記の表に記載します。

名称	無線ブロードバンドルータ(無線アクセスポイント)の設定内容	
(イ) SSID(ネットワーク名)	<input type="checkbox"/> オープン	<input type="checkbox"/> シェアード
(ロ) 認証タイプ	<input type="checkbox"/> WPA-PSK	<input type="checkbox"/> WPA2-PSK
(ハ) キーフォーマット	<input type="checkbox"/> 16進数	<input type="checkbox"/> ASCII
(ニ) デフォルトキー	* (ロ)がオープンまたは「シェアード」のとき <input type="checkbox"/> 1 <input type="checkbox"/> 2 <input type="checkbox"/> 3 <input type="checkbox"/> 4	
(ホ) 暗号化キー	* (ロ)がオープンまたは「シェアード」のとき	

無線ブロードバンドルータ(または無線アクセスポイント)の設定内容を確認する方法は、お使いの機器の取扱説明書を参照してください。
- デスクトップのアイコンをクリックし、セットアップユーティリティを起動します。

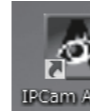

- (1)「CS-W05N」を選びます。

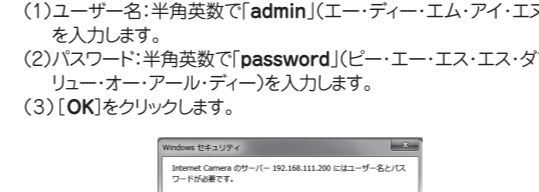

(2)「Web接続」をクリックします。
- ログイン画面が表示されますので、下記内容を入力し、[OK]をクリックします。

(1)ユーザー名:半角英数で「admin」(エーディー・エム・アイ・エヌ)を入力します。
 (2)パスワード:半角英数で「password」(ピー・イー・エス・エス・ダブルユー・オー・アル・ディー)を入力します。
 (3)[OK]をクリックします。

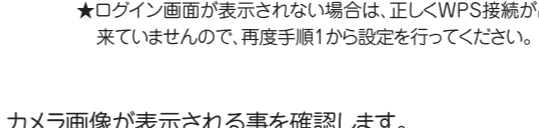

- 設定画面上部のメニューより、「WLAN」をクリックします。

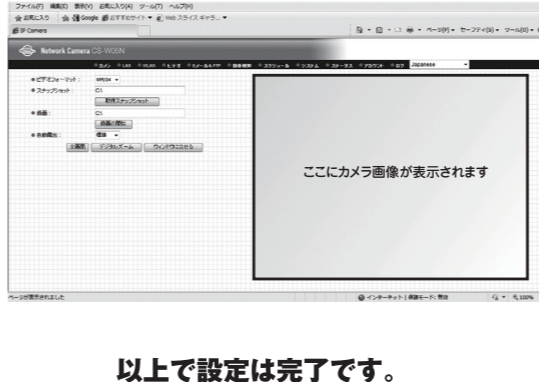
- 「ワイヤレスLAN」画面が表示されますので、無線LAN設定をします。

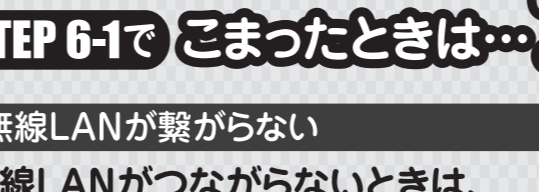

ワイヤレスLAN
 (1) WPSボタンを押す (2) WPSボタンの位置や、ボタンを押す長さなどは、お使いの機器の取扱説明書をご確認ください。
 (3) WPSボタンの位置や、ボタンを押す長さなどは、お使いの機器の取扱説明書をご確認ください。
 (4) WPSボタンの位置や、ボタンを押す長さなどは、お使いの機器の取扱説明書をご確認ください。
 (5) WPSボタンの位置や、ボタンを押す長さなどは、お使いの機器の取扱説明書をご確認ください。

以上で設定は完了です。外出先から本製品にアクセスする設定を行うときは、「スタートガイド(後編)」を参照してください。
- カメラ画像が表示される事を確認します。



STEP 6-1で こまったときは...?

無線LANが繋がらない

無線LANが繋がらないときは、次の内容を確認してください。

- 無線ブロードバンドルータ(または無線アクセスポイント)と本製品の距離が離れていませんか?
- 無線ブロードバンドルータ(または無線アクセスポイント)と本製品の間に障害物がありませんか?
- 電子レンジや他通信機器が近くにありませんか?

お使いの無線ブロードバンドルータ(または無線アクセスポイント)の取扱説明書をご確認頂き、無線LAN設定を再度ご確認ください。それでも接続できないときは「STEP 6-2」にて、手動で接続してください。

STEP 6-2 手動での設定方法

ここでは、手動での無線LAN接続方法について説明します。

- 接続先の無線ブロードバンドルータ(または無線アクセスポイント)の設定内容を確認し、下記の表に記載します。

名称	無線ブロードバンドルータ(無線アクセスポイント)の設定内容	
(イ) SSID(ネットワーク名)	<input type="checkbox"/> オープン	<input type="checkbox"/> シェアード
(ロ) 認証タイプ	<input type="checkbox"/> WPA-PSK	<input type="checkbox"/> WPA2-PSK
(ハ) キーフォーマット	<input type="checkbox"/> 16進数	<input type="checkbox"/> ASCII
(ニ) デフォルトキー	* (ロ)がオープンまたは「シェアード」のとき <input type="checkbox"/> 1 <input type="checkbox"/> 2 <input type="checkbox"/> 3 <input type="checkbox"/> 4	
(ホ) 暗号化キー	* (ロ)がオープンまたは「シェアード」のとき	

無線ブロードバンドルータ(または無線アクセスポイント)の設定内容を確認する方法は、お使いの機器の取扱説明書を参照してください。
- デスクトップのアイコンをクリックし、セットアップユーティリティを起動します。

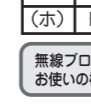

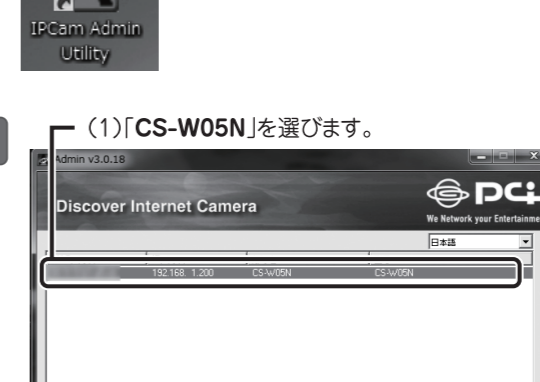
- (1)「CS-W05N」を選びます。

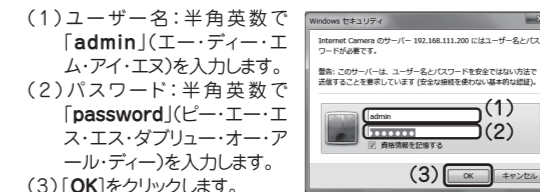

(2)「Web接続」をクリックします。
- ログイン画面が表示されますので、下記内容を入力し、[OK]をクリックします。

(1)ユーザー名:半角英数で「admin」(エーディー・エム・アイ・エヌ)を入力します。
 (2)パスワード:半角英数で「password」(ピー・イー・エス・エス・ダブルユー・オー・アル・ディー)を入力します。
 (3)[OK]をクリックします。

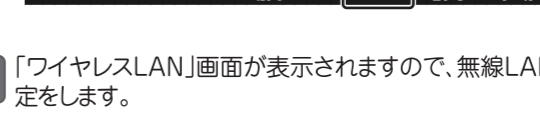

- 設定画面上部のメニューより、「WLAN」をクリックします。

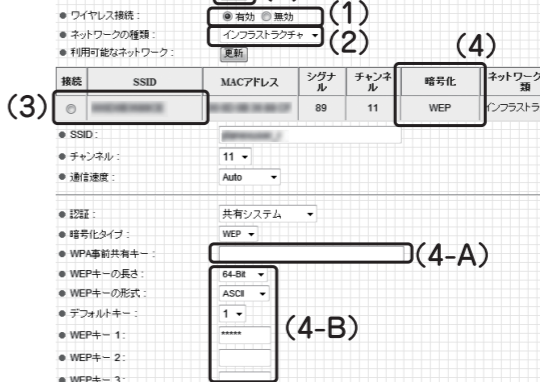
- 「ワイヤレスLAN」画面が表示されますので、無線LAN設定をします。

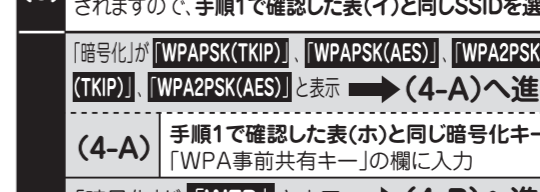

ワイヤレスLAN
 (1) WPSボタンを押す (2) WPSボタンの位置や、ボタンを押す長さなどは、お使いの機器の取扱説明書をご確認ください。
 (3) WPSボタンの位置や、ボタンを押す長さなどは、お使いの機器の取扱説明書をご確認ください。
 (4) WPSボタンの位置や、ボタンを押す長さなどは、お使いの機器の取扱説明書をご確認ください。
 (5) WPSボタンの位置や、ボタンを押す長さなどは、お使いの機器の取扱説明書をご確認ください。

以上で設定は完了です。外出先から本製品にアクセスする設定を行うときは、「スタートガイド(後編)」を参照してください。
- カメラ画像が表示される事を確認します。



STEP 6-2で こまったときは...?

無線LANが繋がらない

無線LANが繋がらないときは、次の内容を確認してください。

- WLAN設定画面で、接続したいアクセスポイントが表示されていますか?
- 無線ブロードバンドルータ(または無線アクセスポイント)と同じSSIDを選んでいますか?
- 無線ブロードバンドルータ(または無線アクセスポイント)と同じ暗号化キーを入力していますか?
- 無線ブロードバンドルータ(または無線アクセスポイント)と本製品の距離が離れていませんか?
- 無線ブロードバンドルータ(または無線アクセスポイント)と本製品の間に障害物がありませんか?
- 電子レンジや他通信機器が近くにありませんか?

お使いの無線ブロードバンドルータ(または無線アクセスポイント)の取扱説明書をご確認頂き、無線LAN設定を再度ご確認ください。

スタートガイド

11n対応 30万画素ネットワークカメラ

CS-W05N

Version: CS-W05N_QIG-B_V2

- 本紙は、本製品を正しく使用するために必要な設定・使い方を説明しています。本紙の設定手順より本製品の設定を行ってください。また設定終了後は、本紙を大切に保管してください。
- 本製品の技術的なお問合せについては、別紙「はじめにお読みください」に記載されているサポートセンターへご連絡ください。

本紙は「スタートガイド(前編)」の続きです。
先に「スタートガイド(前編)」を参照してください。

STEP 7 カメラの画像を外出先から確認する

本製品およびお使いのルータの設定を適切に行うと、本製品の映像をインターネット経由で、外出先などからリアルタイムで表示することができます。
ここではダイナミックDNSサービスを利用して、本製品の映像を見る方法について説明します。
なお、ブロードバンドルータの設定方法は製品により異なります。外出先などからのアクセスを許可する機能(「ローカルサーバ機能」、「ポートフォワーディング機能」、「静的マスカレード機能」等と呼ばれます)などの設定方法については、お使いのブロードバンドルータの取扱説明書を参照してください。

STEP 7-1 ダイナミックDNSサービスの登録

ここでは、弊社が運営する「CyberGate DDNS」にてダイナミックDNSを取得する方法を説明します。

- ダイナミックDNSは、インターネット経由で外部から本製品にアクセスを可能にするサービスです。(登録は無料です)
- ダイナミックDNSサービスを登録する前に、インターネットへ接続が可能なパソコンを準備してください。

- 1 WEBブラウザのアドレス欄に「<http://cybergate.planex.co.jp/>」を入力して、CyberGateのトップページを開きます。
- 2 トップページ上段右の「会員登録」ボタンをクリックします。
※[adobe Flash Player]がインストールされていないときは、インストール画面が表示されますので、インストールを実行してください。
※「ユーザーアカウント制御」画面が表示されたときは、[はい]または[続行]をクリックしてください。
- 3 「会員規約」が表示されますので、規約内容を確認できましたら「同意する」をクリックします。

- 4 「メールアドレス入力フォーム」が表示されます。入力されたメールアドレスに登録確認メールが送信されますので、お客様の受信可能なメールアドレスを入力し、「規約に同意してメールアドレス送信」をクリックします。
- 5 登録確認の為、入力されたメールアドレス宛に「CyberGate登録確認」メールがお手元に届きます。「<http://cybergate.planex.co.jp/cgi-bin...>」で始まるキーフレーズをクリックします。
- 6 サービス申込み画面が表示されますので、「DDNS」にチェックを入れ、「登録情報入力画面へ」をクリックします。
- 7 サイバゲート登録情報入力画面が表示されます。「CyberGate」の各種サービスをご利用頂くために必要な情報を登録します。(※は必須項目になります。)
(1)姓: 全角で姓を入力します。
(2)名: 全角で名を入力します。
(3)ユーザーID: 半角小文字英数字でご希望のユーザーIDを入力します。 ※3~32文字
(4)パスワード: 半角小文字英数字でご希望のパスワードを入力します。 ※3~32文字
(5)パスワード確認: 上記(4)で入力したパスワードを再度入力します。
(6)「CyberGate-DDNSの規約に同意する」にチェックを入れます。
(7)「確認」をクリックします。
- 8 確認画面が表示されますので、登録内容を確認し、「登録」をクリックします。
- 9 「サイバゲート登録完了」と表示され、登録完了メールがお手元に届きます。
- 10 CyberGateのトップページを開き、7で登録した「ユーザーID」と「パスワード」を入力して、「ログイン」をクリックします。
- 11 サービス管理画面が表示されます。そのまま「STEP7-2」へ進んでください。

STEP 7-2 ダイナミックDNSホスの登録

ダイナミックDNSサービスにて、任意のホスト名を登録します。

- 1 サービス管理画面の「ご利用中のサービス」に「CyberGate > DDNS」と表示されているアイコンをクリックします。
- 2 「CyberGate - DDNS-ホスの追加」をクリックします。
- 3 「サブドメイン」の登録画面が表示されます。
(1)ご希望のサブドメイン: 4文字~20文字までの英数字を入力し、ご希望のドメインを選択します。
(2)「確認」をクリックします。
- 4 「確認画面」が表示されます。入力内容を再度確認の上、「送信」をクリックします。

STEP 7-3 ダイナミックDNS IPアドレスの登録

グローバルIPアドレスの登録を行います。

- 1 「STEP7-2」の4の[送信]をクリックすると、以下の画面が表示されます。
上記の画面が表示されなかったときは、以下の操作をおこないます。
①「STEP 7-2」の1を参照し、各種設定画面を表示します。
②「CyberGate - DDNS-ホスのIPアドレス変更・削除」をクリックします。
ダイナミックDNSのIPアドレスの変更・削除ができます。
- 2 DNS Aレコード変更のダイアログが表示されます。「IPアドレス」には現在のお客様のグローバルIPアドレスが表示されますので、「確認」をクリックします。
- 3 「確認画面」が表示されますので、入力内容を再度確認の上「送信」をクリックします。
- 4 登録完了画面が表示されますので「Close」をクリックします。

以上で弊社CyberGateサイトでの設定は完了です。
Webブラウザを閉じてください。

STEP 7-4 本製品の設定

取得したダイナミックDNSを本製品に設定します。

- 1 デスクトップのアイコンをダブルクリックし、セットアップユーティリティを起動します。
- 2 (1)セットアップユーティリティを起動し、「CS-W05N」を選びます。
(2)「Web接続」をクリックします。
- 3 ログイン画面が表示されますので、下記内容を入力し、「OK」をクリックします。
(1)ユーザー名: 半角英数で「admin」(イー・ディー・エム・アイ・エヌ)を入力します。
(2)パスワード: 半角英数で「password」(ピー・イー・エス・エス・ダブルユー・オー・アル・ディー)を入力します。
(3)「OK」をクリックします。
- 4 設定画面が表示されますので、上部メニューより「LAN」をクリックします。
設定画面が表示されない場合は、「admin」、「password」の入力に誤りが無いか、ご確認ください。
- 5 ダイナミックDNSの設定を行います。
(1)有効なDDNS: 「有効」にチェックを入れます。
(2)プロバイダー: 「CyberGate DDNS」を選びます。
(3)ホスト名: 「STEP 7-2」の手順3で取得したサブドメイン名を入力し、ドメイン名を選びます。
(4)ユーザー名: 「STEP 7-1」の手順7で登録したユーザーIDを入力します。
(5)パスワード: 「STEP 7-1」の手順7で登録したパスワードを入力します。
(6)「適用」をクリックします。
※画面内に各設定項目の[適用]ボタンが複数あります。上記の情報を登録するときは、必ず「ダイナミックDNS」の[適用]ボタンをクリックしてください。

以上で本製品のダイナミックDNS設定は完了です。
画面右上の[X]をクリックして設定画面を閉じてください。

STEP7-5 ブロードバンドルータの設定

外部から本製品にアクセスできるよう、ブロードバンドルータの設定を行います。本製品のIPアドレスに対して、「80番ポート」と「4321～4322番ポート」経由で接続できるように設定します。ここでは、弊社製品「MZK-WNH」を使った設定例を説明します。
※外部アクセスの設定方法はお使いの機器の取扱説明書を参照してください。

- MZK-WNHの設定画面を開き、画面左の「一般設定」をクリックします。
- 画面左のメニューより、「NAT」をクリックします。
- NAT機能が「有効」になっていることを確認し、「ポート転送」をクリックします。
- 80番ポートの転送設定をします。
(1)「ポート転送を有効にする」にチェックを入れます。
(2)「ローカルIP」にSTEP1で決めた本製品のIPアドレスを入力します。
(例:192.168.1.200、192.168.111.1など)
(3)「タイプ」から「両方」を選びます。
(4)「ポート範囲」の上段と下段にそれぞれに「80」と入力します。
(5)任意でコメントを入力します。(例:cameraなど)
(6)「追加」をクリックします。
- 手順4と同じ操作にて、「4321～4322」番ポートの転送設定をします。
★(4)の入力内容が、上段「4321」、下段「4322」となり、他は手順4と同じ内容を入力します。
- 「適用」をクリックすると「設定の保存に成功しました。」が表示されます。
- 再度「適用」をクリックすると「システムを再起動しています。しばらくお待ちください。」が表示されます。
- 「OK」をクリックし設定画面を閉じます。

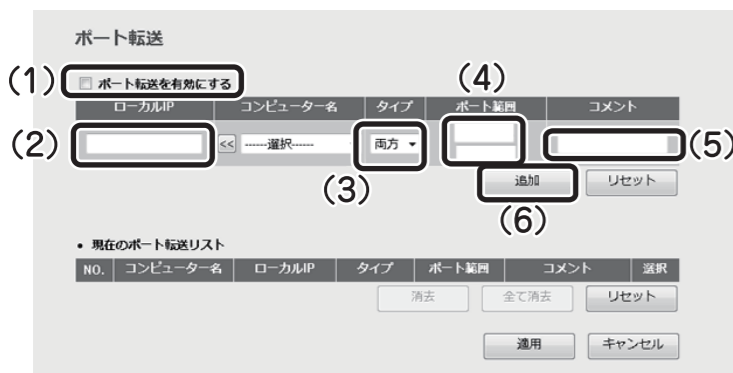

以上でダイナミックDNSの設定は完了です。
WEBブラウザを起動し、アドレスに「STEP 7-2」の手順3で取得した「http://ダイナミックDNSのサブドメイン名.ドメイン名」(例:http://planex.luna.ddns.vc)を入力して、インターネット経由でカメラ画像が表示されることを確認します。

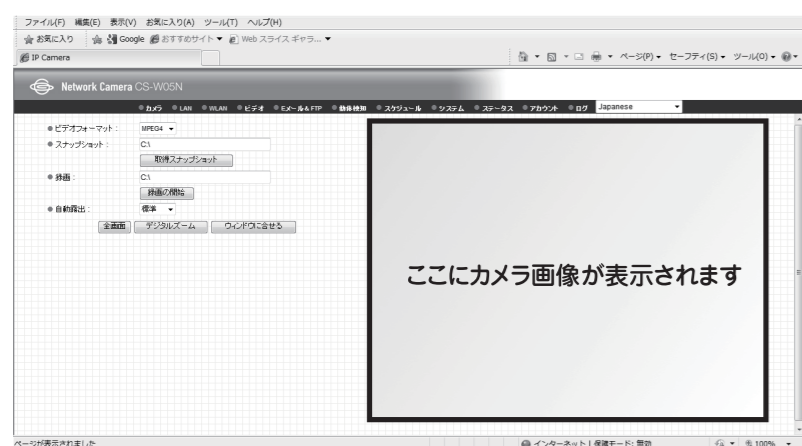

- POINT 上記の画面が表示される前に、ログイン画面が表示されたときは、ユーザ名に「admin」(初期値)、パスワードに「password」(初期値)を入力してください。
- ご利用のインターネット環境によっては、同一LAN内からダイナミックDNS経由では正しく表示できない場合があります。その際は、別のインターネット環境にてお試しください。

STEP7-6 iPhoneアプリからの接続方法

ここでは、iPhone用アプリを利用してカメラ画像を確認する方法を説明します。

- POINT アップルストアのID・パスワードが別途必要です。

- iPhoneメニューから「App Store」を起動します。
※アイコンの位置は、お使いの機器により異なります。
- 「検索」をタップし、入力欄に「pci viewer」と入力します。
- 検索結果から「PCI VIEWER」をタップし、インストールを実行します。
※「iTunesパスワード」が表示されたら、登録しているパスワードを入力して、「OK」をタップします。
- インストールが完了すると、メニューに「PCI VIEWER」が追加されます。「PCI VIEWER」を起動します。
- Create Newの「New」をタップします。
- 接続先の設定を行います。
(1)Name:任意で接続名を入力します。
(2)IP Address:「STEP 7-2」で取得したサブドメイン名とドメイン名を入力します。(例:http://planex.luna.ddns.vc)
(3)Password:半角英数で「password」(ピー・イー・エス・エス・ダブルユー・オー・アール・ディー)を入力します。
(4)Port:80 ※変更しないでください。
(5)FPS:5 ※変更しないでください。
(6)設定が完了したら「OK」をタップします。

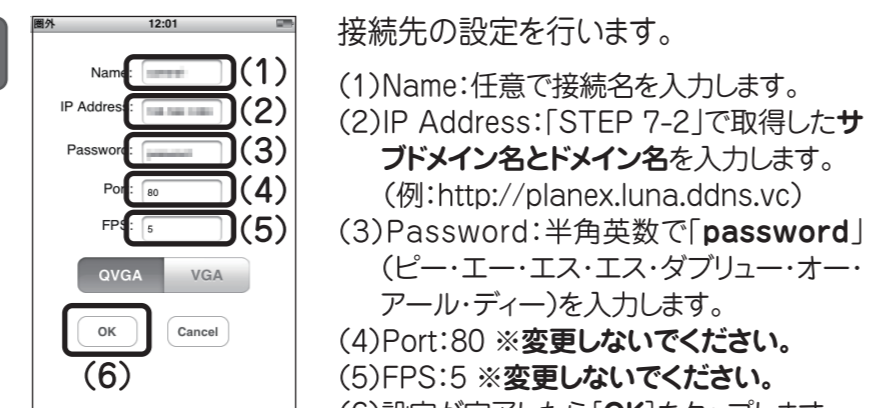
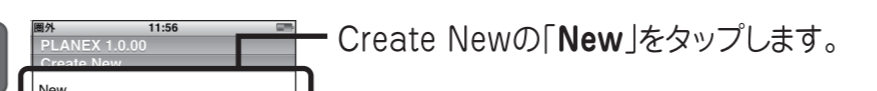
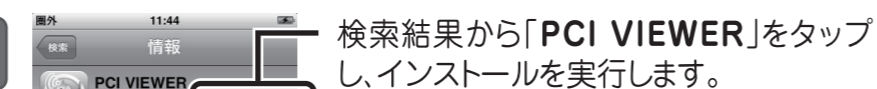
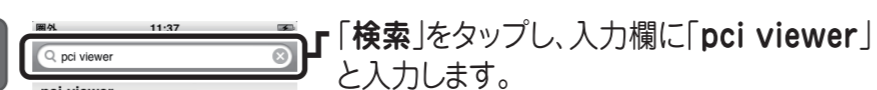

- カメラの画像が表示されます。
- 終了する場合は「Disconnect」をタップして下さい。

- POINT アプリの削除方法はiPhoneのマニュアルを参照ください。



設置方法について

付属の壁取り付けキットを使って、本製品を設置します。

- 2本の延長スタンドを取り付けます。
- 壁などにスタンドを付属のネジで固定します。
- スタンドに延長スタンドを取り付けます。
- 延長スタンドを取り付けたスタンドに、締め付けナットを取り付けます。
- 締め付けナットと本製品の背面のネジ穴を固定し、本製品を取り付けます。

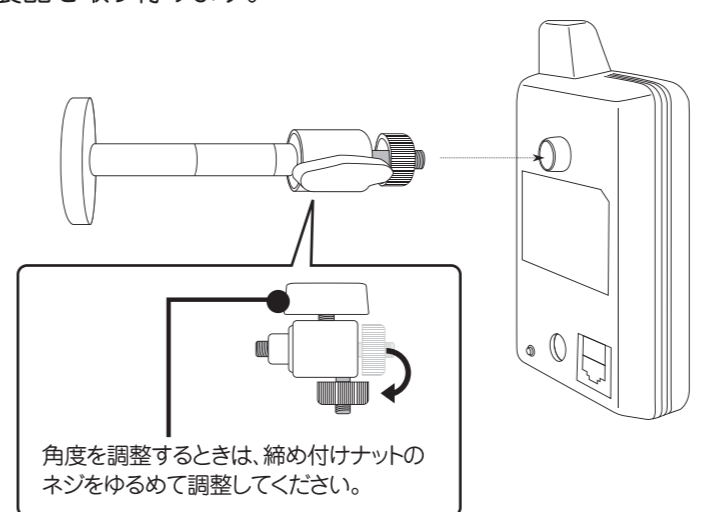

角度を調整するときは、締め付けナットのネジをゆるめて調整してください。

初期化について

- POINT 初期化すると本製品の設定内容がすべて消去されます。初期化する前に必要な情報はメモなどに控えてください。

- 本製品の電源がオンになっていることを確認します。
- 本体背面の「WPS/Reset」ボタンを10秒以上押し続けます。
- 本体前面のPowerランプが早く点滅したらボタンから手を離します。
- 本製品が初期化し再起動します。

初期化が完了しましたら、本紙の「STEP 4」からの手順を最初から行ってください。

工場出荷時の設定について

本製品の工場出荷時の設定内容は以下のとおりです。

ユーザ名(ログインID)	admin(エー・ディー・エム・アイ・エヌ)
パスワード	password(ピー・イー・エス・エス・ダブルユー・オー・アール・ディー)
IPアドレス	192.168.1.200

同梱品について

パッケージに次の付属品が含まれていることを確認してください。

- CS-W05N(本製品)
- レンズクリーナー
- ACアダプタ
- CD-ROM
- 壁取り付けキット
- 安全に関する説明書/保証書
- LANケーブル
- スタートガイド(本紙)

※パッケージの内容に破損または欠品があるときは、販売店または弊社までご連絡ください。

ユーザズ・マニュアル、FAQの見方

《ユーザズ・マニュアルを参照するとき》

以下のホームページにアクセスしてください。

<http://www.planex.co.jp/support/download/camera/cs-w05n.shtml>

本紙またはユーザズ・マニュアルに記載されていない困ったときの情報はFAQサイトに掲載されています。以下より参照してください。

《ホームページより検索して参照するとき》

プラネックス CS-W05N で 検索

《携帯電話より検索して参照するとき》

右のQRコードをスキャンしてアクセスしてください。

(<http://www.planex.co.jp/mobile/>)



- プラネックスコミュニケーションズ、PLANEX COMMUNICATIONS は、プラネックスコミュニケーションズ株式会社の登録商標です。
- Microsoft および Windows は米国 Microsoft Corporation の、米国およびその他の国における登録商標または商標です。
- iPhone は Apple Inc. の商標です。iPhone 商標は、アップル株式会社のライセンスに基づき使用されています。
- その他、記載されている会社名、商品名は各社の商標または登録商標です。
- ご注意: ご使用の際は必ず商品に添付された取扱説明書をお読みになり、正しく安全にご使用ください。