

スタートガイド

3Gモバイル通信端末対応ネットワークカメラ

CS-WMV043G-NV

Version: CS-WMV043G-NV_QIG-A_V2

- 本紙は、本製品を正しく使用するために必要な設定・使い方を説明しています。本紙の設定手順より本製品の設定をおこなってください。また設定終了後は、本紙を大切に保管してください。
- 本製品の技術的なお問合せについては、別紙「はじめにお読みください」に記載されているサポートセンターへご連絡ください。

本紙に記載されていないOSやその他の設定、ご利用方法についてはユーザーズ・マニュアルを参照してください。ユーザーズ・マニュアルの参照方法は、別紙「カメラを外出先から確認しよう!」裏面の「ユーザーズ・マニュアル、FAQの見方」を参照してください。

本製品の特徴

自宅や職場の様子を外出先から簡単に確認できます!
さらに赤外線LED搭載なので、暗くなくても撮影可能!
お店や倉庫などの防犯に最適です!!

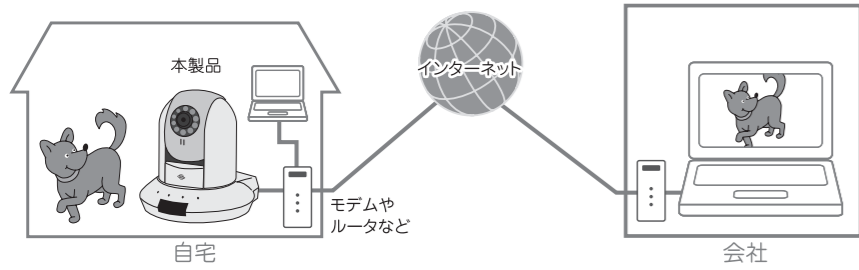

■ナイトビジョン機能搭載(暗くても撮影可能な赤外線撮影モード)

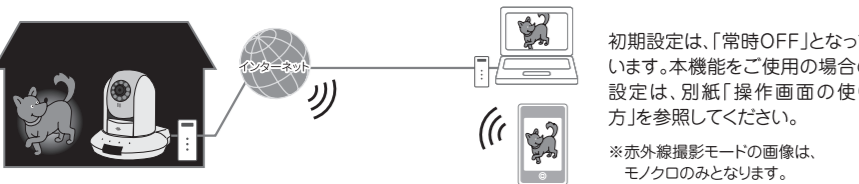

初期設定は、「常時OFF」となっています。本機能をご使用の場合の設定は、別紙「操作画面の使い方」を参照してください。
※赤外線撮影モードの画像は、モノクロのみとなります。

手順の確認

- STEP 1 使用中のネットワークを調べる**
使用中の環境に合ったIPアドレスを本製品に設定するために調べます。
- STEP 2 使用中のネットワークの接続**
本製品を使用中のネットワークに接続しましょう。
- STEP 3 セットアップユーティリティのインストール**
ソフトウェアをインストールします。
- STEP 4 本製品のIPアドレス設定**
使用中のネットワークに合ったIPアドレスを設定します。
- STEP 5 カメラ画像の確認**
パソコンからカメラ画像を視聴できるか確認します。

同梱物について

パッケージに以下の付属品が含まれていることを確認してください。
※パッケージ内容に破損または欠品があるときは、販売店または弊社までご連絡ください。

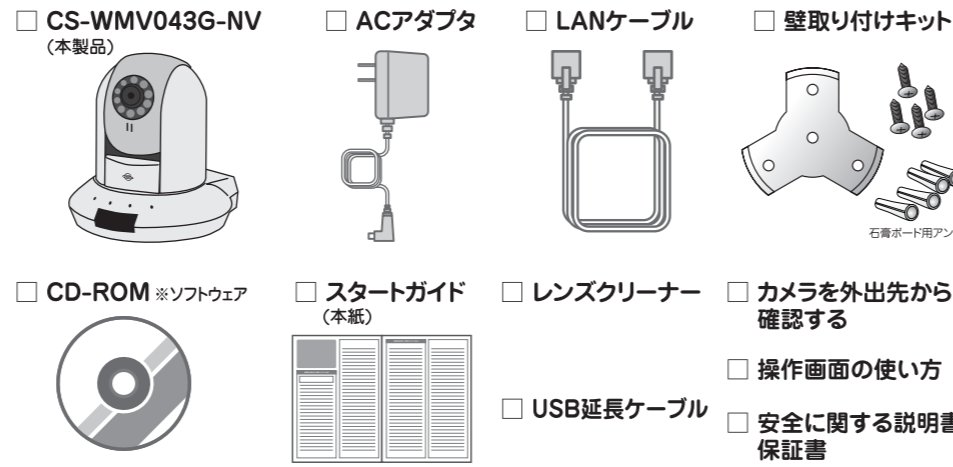

以下の製品は、別途ご用意ください。



工場出荷時の設定

本製品の工場出荷時の設定内容は以下のとおりです。

- ユーザー名(ログインID): admin(エー・ディー・エム・アイ・エヌ)
- パスワード: password(ピー・イー・エス・エス・ダブルユー・オー・アール・ディー)
- IPアドレス: 192.168.111.200

各部の名称

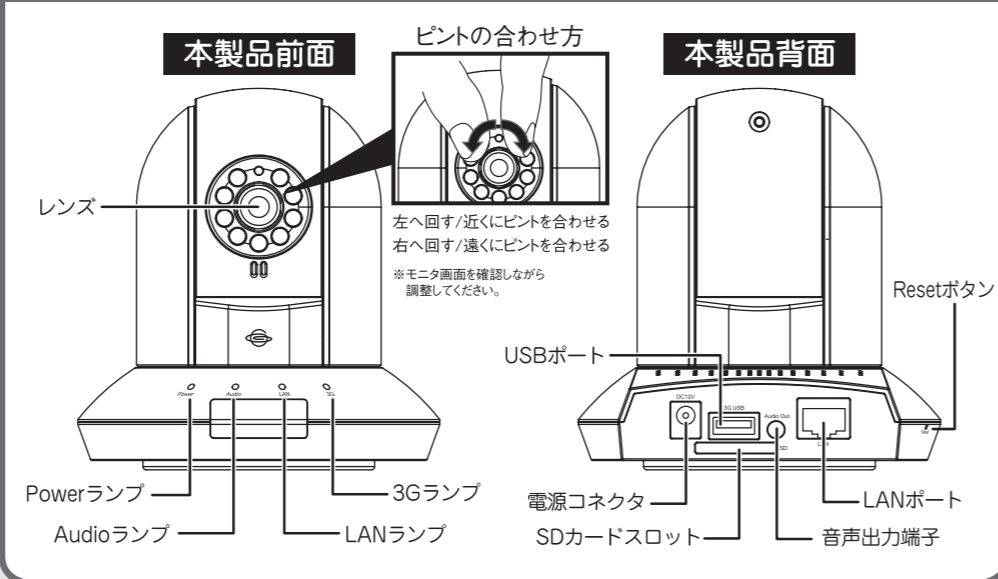

本紙で使われている画面表示は、ルータのIPアドレス「192.168.1.1」に合せた環境に設定する手順で説明しています。

STEP 1 使用中のネットワークを調べる

本製品をお使いのネットワークで使用するためには、その環境に合ったIPアドレスを本製品に設定する必要があります。本紙の確認方法よりブロードバンドルータのIPアドレスを確認し、本製品の新しいIPアドレスを下記の表に記入してください。

(調べたIPアドレスは下記の表に記入してください。)

現在のブロードバンドルータのIPアドレス	
最初の3組の数字だけ下書きします	
本製品の新しいIPアドレス	.200

※ここで記入したIPアドレスは、「STEP 4」の手順3で使用します。
※上記の「本製品の新しいIPアドレス」で、すでに最後の「200」の値が存在しているとき、または本製品が複数台あるときは、他の機器と重複しない「199」、「201」などの値に置き換えてください。

■ブロードバンドルータのIPアドレスの調べ方

以下の手順よりブロードバンドルータのIPアドレスを確認します。お使いのOSを参照してください。

Windows 7/Vistaのとき

※手順ではWindows 7で説明していますが、Windows Vistaも同じ手順となります。

- 1 「スタート」ボタンをクリック。
- 2 「コントロールパネル」をクリック。
- 3 「ネットワークの状態とタスクの表示」をクリック。
※Windows 7でアイコン表示の場合や、Windows Vistaでクラシック表示画面の場合は、「ネットワークと共有センター」をクリック。
- 4 Windows 7の場合: 「ローカルエリア接続」をクリック。
Windows Vistaの場合: 「状態の表示」をクリック。
- 5 「詳細」をクリック。

- 6 ネットワーク接続の詳細画面に表示された「IPv4 デフォルト ゲートウェイ」のIPアドレスをメモに取ります。
※「IPv4 デフォルト ゲートウェイ」がブロードバンドルータのIPアドレスとなります。

以上でIPアドレスの確認は終了です。
[閉じる]をクリックし、全ての画面を閉じてください。

Windows XPのとき

- 1 「スタート」ボタンをクリック。
- 2 「コントロールパネル」をクリック。
- 3 「ネットワークとインターネット接続」をクリック。
※クラシック表示のときは、「ネットワーク接続」をダブルクリックし、手順4に進みます。
- 4 「ローカル エリア接続」をクリック。
- 5 「状態の表示」をクリック。
- 6 「詳細」をクリック。

- 3 「ネットワーク接続」をクリック。
- 4 「ローカルエリア接続」のアイコンを右クリック。
- 5 「状態」をクリック。
- 6 「サポート」タブをクリック。

接続状態内に表示された「デフォルト ゲートウェイ」のIPアドレスをメモに取ります。
※「デフォルト ゲートウェイ」がブロードバンドルータのIPアドレスとなります。

以上でIPアドレスの確認は終了です。
[閉じる]をクリックし、全ての画面を閉じてください。

STEP 2 使用中のネットワークに接続

- 1 本製品背面の「LANポート」とルータの「LANポート」を付属のLANケーブルで接続します。
3Gモバイル端末を使用する場合
3Gモバイル端末をUSBポートに差し込んでください。他のケーブルなどに当たり、差し込めない場合は付属のUSB延長ケーブルをお使いください。
- 2 本製品背面の「電源コネクタ」とコンセントを付属のACアダプタで接続します。
- 3 本製品前面の「Power」・「Audio」・「LAN」の各ランプが点灯します。

STEP 2でこまったときは...?

電源が入らない
本製品の電源が入らないときは、次の内容を確認してください。

- ACアダプタが正しく接続されていますか?
- 同梱品以外のACアダプタを使用していますか?
- 延長コードやタップを使用しないで接続していますか?
- 正しい電源、電圧で使用していますか?
- 他のコンセント差込口に挿えてみてください。

それでも改善されない場合は、恐れ入りますが、本製品の不具合の可能性がございますので、同梱の「はじめにお読みください」裏面記載の保証規定を必ずご確認頂き、ご同意のうえで、修理を依頼してください。

STEP 3 セットアップユーティリティのインストール

以下の手順にしたがってソフトウェアをインストールしてください。

- 付属のCD-ROMをパソコンのCD/DVDドライブにセットします。

 - Windows 7/Vistaをお使いのとき
 - ・自動再生画面が表示されたときは、「AutoLoader.exeの実行」をクリックします。
 - ・「ユーザーアカウント制御」画面が表示されたときは、[はい]または[許可]をクリックします。
 - メニュー画面が表示されないとき
 - ・「コンピュータ」(またはマイコンピュータ)を開き、CD/DVDドライブのアイコンをダブルクリックします。
 - お使いのパソコンにCD/DVDドライブがないとき
 - ・以下のURLよりソフトウェアをダウンロードしてください。

<http://www.planex.co.jp/support/download/camera/cs-wm043g-nv.shtml>
- メニュー画面が表示されますので、「セットアップユーティリティ」をクリック。
- セットアップウィザードが表示されますので、「次へ(N)>」をクリック。
- 「インストール先の指定」が表示されますので、そのまま「次へ(N)>」をクリック。
- 「追加タスクの選択」が表示されますので、「次へ(N)>」をクリック。
- 「インストール準備完了」が表示されますので、「インストール(I)」をクリック。
- ①「IPCam Admin Utilityを実行する」にチェックを入れていることを確認。

②「完了(F)」をクリック。

- セットアップユーティリティが起動します。パソコンからCDを取り出し、そのまま「STEP 4」に進みます。

Windows 7/Vistaをお使いのとき
「Windowsセキュリティの重要な警告」画面が表示されたときは、「アクセスを許可する」または「ブロックを解除する」をクリックしてください。

STEP 4 本製品のIPアドレス設定

「STEP 3」にてインストールしたセットアップユーティリティを使用し、本製品のIPアドレスを設定します。

- ①「CS-WM043G-NV」を選びます。

②「ユーティリティでカメラを設定する」をクリック。
- ログイン画面に下記のログイン名とパスワードを入力し、[OK]をクリックします。

①ログイン名:半角英数で「admin」(エー・ディー・エム・アイ・エヌ)の表示を確認。
②パスワード:半角英数で「password」(ピー・イー・エス・エス・ダブルユー・オー・アール・ディー)を入力します。
③[OK]をクリックします。
- ネットワーク設定画面に「STEP 1」で調べたIPアドレスを設定します。

※左記の画面表示は、サンプルです。お使いの環境により、入力値は異なります。

①「IPアドレス」に本製品の新しいIPアドレスを入力します。
(例:192.168.1.200, 192.168.111.200 など)
②③「ゲートウェイ」・「DNSサーバ」に現在のブロードバンドルータのIPアドレスを入力します。(例:192.168.1.1, 192.168.111.1 など)
④[OK]をクリックし、セットアップユーティリティの初期画面に戻ります。
- 「CS-WM043G-NV」のIPアドレスが手順3で設定したIPアドレスになっている事を確認。

※上記の画面に「CS-WM043G-NV」が検索されなかったときは、画面左下の「検索」をクリックしてください。

ウィンドウをそのままの状態「STEP 5」へお進みください。

ウィンドウを閉じしてしまった場合はデスクトップのアイコンをダブルクリックし、セットアップユーティリティを起動します。

STEP 5 カメラ画像の確認

- ①「CS-WM043G-NV」を選びます。

②「WEBブラウザでカメラの設定画面を開く」をクリック。
- ログイン画面に下記のログイン名とパスワードを入力し、[OK]をクリックします。

①ユーザー名:半角英数で「admin」(エー・ディー・エム・アイ・エヌ)を入力します。
②パスワード:半角英数で「password」(ピー・イー・エス・エス・ダブルユー・オー・アール・ディー)を入力します。
③[OK]をクリックします。
- 3～5の設定は、初回のインストールの方法です。次回以降は6から表示されます。

画面の上段に、「アドオンをインストールしようとしています...」[次のActiveXコントロールをインストールするには...]などとメッセージが表示されますので、文字部分をクリック。

①設定画面が表示されない場合は、「admin」passwordの入力に誤りがないか、ご確認ください。
②上記画面が表示されるまで時間がかかることがあります。
- 「このコンピューター上のすべてのユーザーにこのアドオンをインストールする(A)」をクリック。

※「ActiveXコントロールのインストール...」と表示されたときは、「ActiveXコントロールのインストール...」をクリック。

「ユーザーアカウント制御」画面が表示されたときは、[はい]または[続行]をクリック。
- 「インストールする(I)」をクリック。

上記の画面が表示されない場合は、次の手順にお進みください。
- カメラ画像が表示される事を確認します。

以上で確認作業は終了です。

⑥外出先からのアクセス方法は「カメラを外出先から確認しよう!」を参照してください。
⑦3Gモバイル端末を使用する際は、右記の「モバイル端末をご使用の際の設定」へ進んでください。

STEP 5でこまったときは...?

- カメラ画像が表示されない
カメラ画像が表示されないときは、次の内容を確認してください。
- LANケーブルが正しく接続されていますか?
 - 確認したブロードバンドルータのIPアドレスに誤りはありませんか?
 - 本製品のIPアドレスに誤りはありませんか?
 - ActiveXアドオンのインストールは完了していますか?
 - 他のパソコンで試してみてください。
 - WEBブラウザのメニューバーより、「ツール」→「アドオンの管理」をクリックして、「IPCamPluginTMPT Control」を有効にしてください。

モバイル端末をご利用する際の設定

モバイル端末をご利用になるときは、弊社ホームページよりお使いの機種が対応しているか、ご確認ください。

- ①「ネットワーク」をクリック。

②「LAN」にマウスを合わせ、「LAN」画面を表示。
- ①「3G回線接続機能」を「有効」

②「自動設定」を「有効」にし、お使いの機種を選ぶ。

③「適用」をクリック。

「LAN」画面が再表示されることを確認

機種を選択してください
EMOBILE端末
NTTドコモ L-02A(定額プラン)
NTTドコモ L-05A(定額プラン)
NTTドコモ L-06A(定額プラン)

POINT
本製品には、右記の機種が登録されています。

手動での設定

NTTドコモ「mopera」の定額プラン、または上記に該当の機種がない場合は、手動での設定となります。プロバイダや通信会社から提供された書類を確認し、以下の情報を入力してください。

①3G回線接続機能を「有効」
②「自動設定」を「無効」→③「APN(アクセスポイント名)」を入力→④「アクセスポイントの電話番号」を入力→⑤「ユーザーID」を入力→⑥「パスワード」を入力→⑦「適用」をクリック

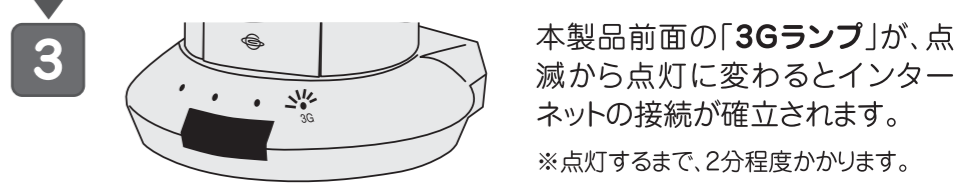

＜ご注意＞

モバイル端末を使ってインターネット接続の際、ご契約が定額データプランであっても、以下のような誤った設定により従量制で通信し、別途パケット通信料が請求されますのでご注意ください。

(例1) docomo社のモバイル端末を本製品に接続し、「自動設定」の機種選択にてEMOBILE端末を設定したとき。
(例2) docomo社のモバイル端末を本製品に接続し、手動設定にて「アクセスポイントの電話番号」に「*99***1#」を設定したとき
※通信会社とのご契約が従量制のときは、パケット量やご利用時間により料金が発生します。
※NTTドコモの「定額データプラン」をご利用時でも、他の従量制データ通信サービス、または国際ローミングをご利用される際には定額通信の対象外となり、別途NTTドコモから通信料が請求されますのでご注意ください。