

【天井埋込タイプ】

温水式浴室暖房乾燥機

BL認定品

家庭用



バスほっと!

型式名

2室換気型 RBH-C333WK2SNP
RBH-C333WK2SN(A)
3室換気型 RBH-C333WK3SNP
RBH-C333WK3SN(A)

HBD-5404KCSK-SJ2P
HBD-5404KCSK-SJ2
HBD-5404KCSK-SJ3P
HBD-5404KCSK-SJ3

除菌イオン
プラズマクラスターイオン®による空気浄化



詳しいもくじは
4ページを
ご覧ください

●ご愛用の皆様へ●

このたびは、浴室暖房乾燥機をお買い上げいただきまして、ありがとうございます。

- ご使用になる前にこの取扱説明書をお読みいただき安全に正しくお使いください。
- 幼いお子様にはさわらせないでください。
- この取扱説明書の裏表紙が保証書になっています。内容をよくご確認のうえ、大切に保管してください。
- 取扱説明書を紛失した場合は、お買い上げの販売店、またはもよりの当社の支社、支店、営業所、出張所にて再購入してください。
- この機器は国内専用ですので、海外で使用しないでください。
- この機器は家庭用ですので、業務用のような使い方をされると著しく寿命が縮まります。

本商品にはシャープ株式会社のプラズマクラスター技術を搭載しています。(RBH-C333WK2SN(A)、WK3SN(A)型は搭載していません。)

プラズマクラスター、プラズマクラスターイオンはシャープ株式会社の商標です。

もくじ

機能と特長	1
詳細もくじ	4
安全上のご注意	5
各部の名称とはたらき	11
お使いになる前の準備	13
浴室の温度を調節	15
浴室で乾燥	20
風向きを調節	23
脱衣室の温度を調節	24
浴室と脱衣室を同時に運転	29
浴室・脱衣室・トイレの換気	30
知っておいてください	33
ご参考に	39
保証書	裏表紙

機能と特長

浴室では....

- 一年中快適な入浴ができる機能を備えています。

暖房

くわしくは  15ページ

寒い時期、入浴前に浴室を暖めたり、入浴中の暖房ができます。同時にマイナスイオンを放出しイオンコントロールします。

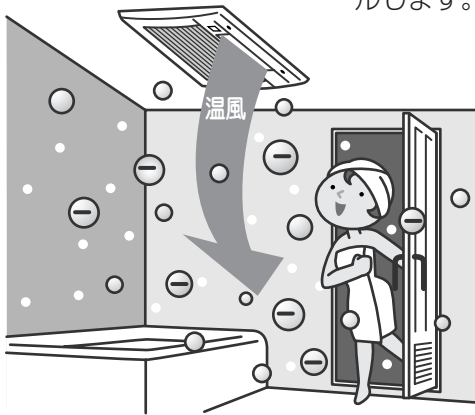

予約暖房

くわしくは  17ページ

入浴時間に合わせて、浴室暖房が予約できます。暖房運転時にマイナスイオンを放出しイオンコントロールします。

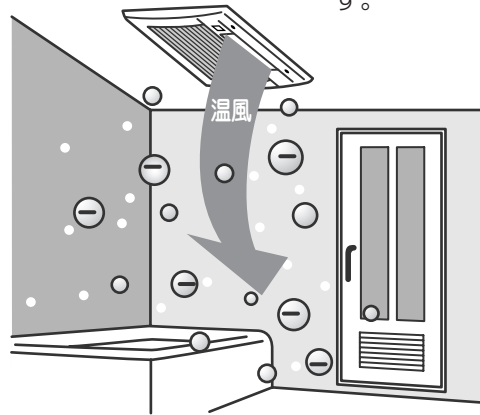

*イオンコントロール...マイナスイオンの割合を上げてイオンバランスを整えます。

脱衣室では....

- 寒いときは暖房で、暑い夏は涼風で脱衣室を快適にする機能を備えています。

暖房

くわしくは  24ページ

寒い時期、入室前に脱衣室を暖めたり、入室中の暖房ができます。

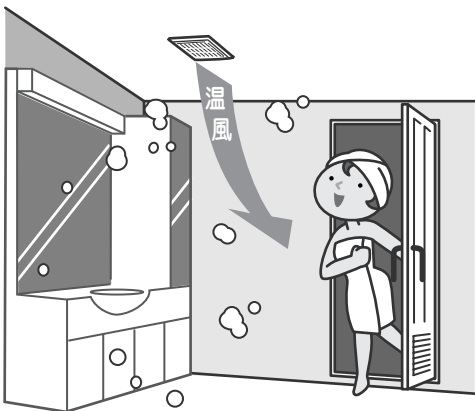

予約暖房

くわしくは  26ページ

入室時間に合わせて、脱衣室暖房が予約できます。

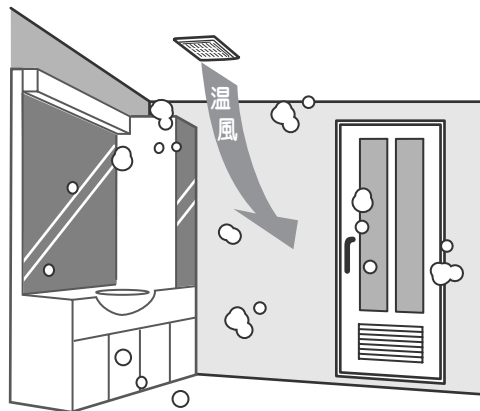

涼風

くわしくは  19ページ

送風と換気で、暑い時期快適に入浴できます。同時にマイナスイオンを放出しイオンコントロールします。

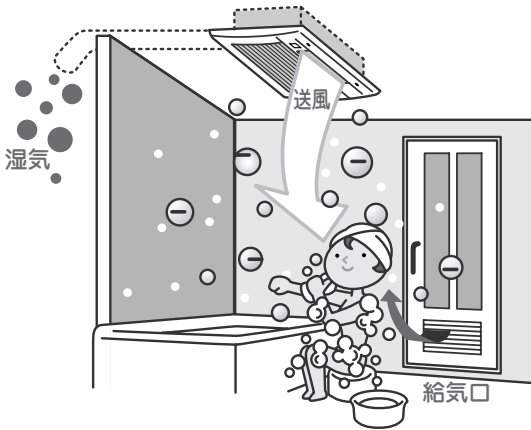

涼風

くわしくは  28ページ

送風で、暑い時期の入浴後のからだのほてりを和らげます。

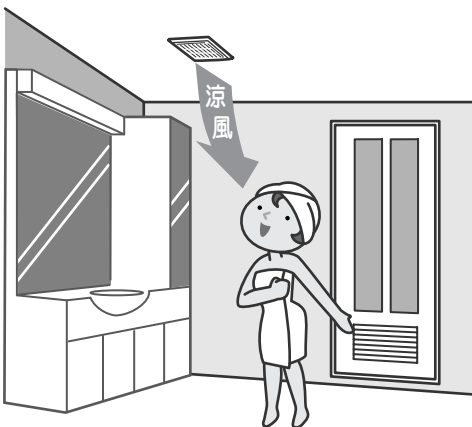

● 浴室の乾燥、衣類乾燥などの機能を備えています。

乾燥

くわしくは  20ページ

洗濯物を乾かす他、浴室を乾燥させ、カビの発生などを抑えます。同時に除菌イオン(プラズマクラスターイオン)を放出しクリーン運転します。

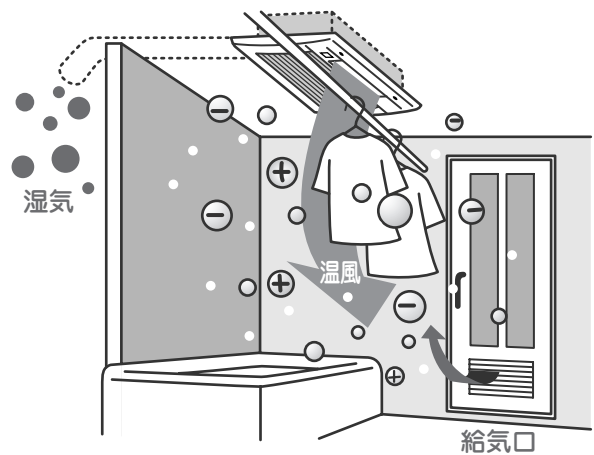

*クリーン運転…除菌イオン(プラズマクラスターイオン)で、浴室に浮遊するカビ菌を不活性化します(壁面などに付着したカビには効果がありません)。

※RBH-C333WK2SN(A)、RBH-C333WK3SN(A)型にはイオンコントロール、クリーン運転機能はありません。

機能と特長

● 住まい全体に新鮮な空気を循環浴室に換気機能を備えています。

換気

くわしくは  30ページ

浴室、トイレ、脱衣室の換気扇としてご使用できます。

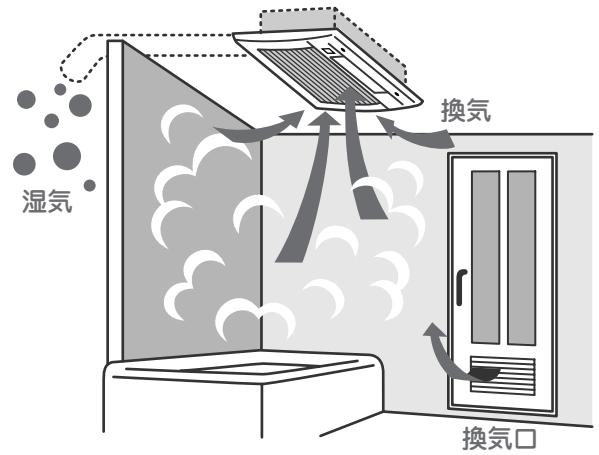

※RBH-C333WK2SNP、RBH-C333WK2SN(A)は2室(浴室、脱衣室)の換気になります。

24時間換気

くわしくは  31ページ

浴室、トイレ、脱衣室から24時間少風量の換気を行います(イラストはRBH-C333WK3SNPをイメージしています)。

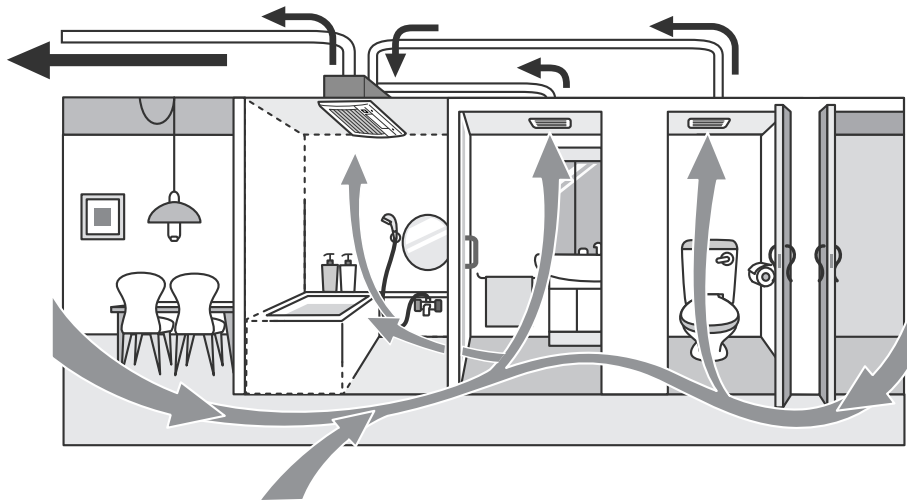

24時間換気は、各居室外壁面の自然給気口を利用して、住居全体の換気を行います。

※RBH-C333WK2SNP、RBH-C333WK2SN(A)は2室(浴室、脱衣室)の換気になります。

詳細もくじ

●機能と特長 1

●詳細もくじ 4

●安全上のご注意 5

●各部の名称とはたらき 11

本体 11

リモコン 11

●お使いになる前の準備 13

暖房・涼風運転の前に 13

換気運転の前に 13

乾燥運転の前に 14

●浴室の温度を調節 15

浴室を暖める(暖房運転) 15

予約暖房運転をする 17

浴室を快適にする(涼風運転) 19

浴
室
用

●浴室で乾燥 20

乾燥運転をする 20

上手な衣類乾燥のしかた 21

衣類量の目安 22

●風向きの調節 23

風向切替(ルーバーの動作)をする 23

●脱衣室の温度を調節 24

脱衣室を暖める(暖房運転) 24

予約暖房運転をする 26

脱衣室を快適にする(涼風運転) 28

脱
衣
室
用

●浴室と脱衣室を同時に運転 29

●浴室・脱衣室・トイレの換気 30

換気する 30

24時間換気する 31

トイレ使用後に換気する(外部換気スイッチを使う) 32

トイレ外部換気の遅れ運転時間を設定する 32

●知っておいてください 33

日常の点検とお手入れ 33

エアフィルターのお手入れ(1カ月に1回程度) 33

本体のお手入れ(1カ月に1回程度) 34

故障かな?と思ったら 35

リモコン関連/風量関連 35

温度関連/乾燥関連 36

換気関連/音関連/その他 37

安全装置が作動したときの処置 38

●ご参考に 39

仕様 39

寸法図 39

アフターサービス 40



●保証書 裏表紙

安全上のご注意

必ずお守りください。

この機器を安全に正しくお使いいただくために、ご使用前に「安全上のご注意」を必ずお読みください。

この取扱説明書および製品への表示では製品を正しくお使いいただき、お客様や他の人々への危害や財産への損害を未然に防止するために、いろいろな絵表示をしています。その表示と意味は次のようになっています。内容をよく理解してから本文をお読みください。

表示	意味
 警告	この表示を無視して誤った取り扱いをすると、人が死亡または重傷を負う可能性、または火災の可能性が想定される内容を表示しています。
 注意	この表示を無視して誤った取り扱いをすると、人が傷害を負う可能性や物的損害のみの発生が想定される内容を示しています。

絵表示について次のような意味があります。



警告

ご自身で機器の設置および付帯設備工事はしない。

機器の設置・移動および付帯設備工事については必ずお買い上げの販売店またはもよりの当社の支社、支店、営業所、出張所に依頼し、安全な位置に正しく設置して使用してください。



CF、FE式風呂釜とは併設禁止。

浴室内または、浴室に隣り合わせている脱衣室などにCF式、FE式の風呂釜や給湯器が設置している場合は、機器本体を取り付けないでください。

排気ガスが浴室内に逆流し、一酸化炭素中毒を起こすおそれがあります。



ご自身で機器を分解・修理・改造をしない。

お客様ご自身では絶対に工具を使用して分解したり、修理・改造は行わないでください。思わぬ事故や故障の原因になります。

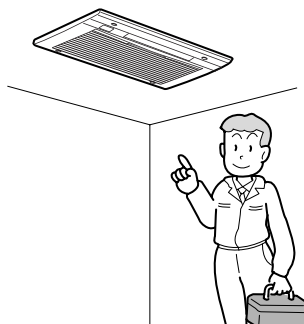

低温やけどに注意。

長時間にわたり直接温風を身体にあてない。脱水症状や低温やけどの原因になります。特に次のような方が使用する場合は、まわりの人が注意してあげることが必要です。

- ・乳幼児や自分の意思で体を動かせない方
- ・疲労が激しい方 ・皮膚の弱い方
- ・皮膚感覚の弱い方
- ・お酒や睡眠薬を飲まれた方

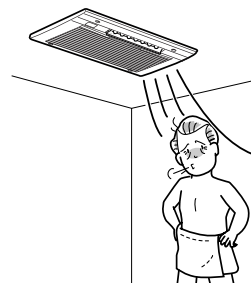

警告

温風、送風を長時間直接身体に当てない。

風を長時間直接身体に当てると、体調悪化や健康障害の原因になります。



禁止

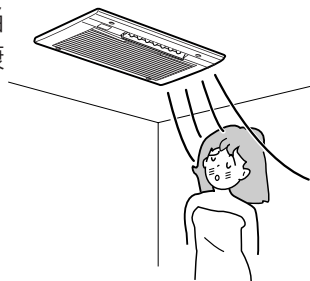

頭髮や身体を乾かすために使用しない。

(浴室および脱衣室)

脱水症状や低温やけどの原因になります。



禁止

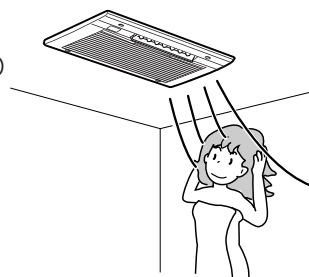

異常音、水漏れ、臭気など異常を感じた場合はただちに運転を中止する。

「故障かな?と思ったら」(35ページ)にしたがって処置をしてください。



運転を中止する

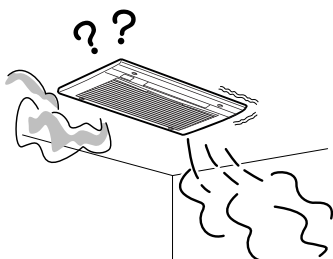

地震・火災など緊急の場合の処置。

地震・火災など緊急の場合はただちに使用を中止し、熱源機の取扱説明書にしたがって正しい熱源機の停止操作を行ってください。



運転を中止する

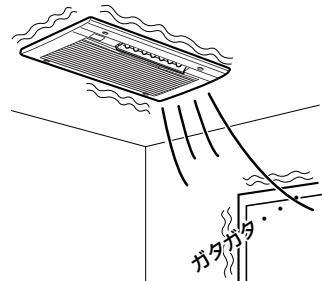

引火、爆発のおそれのあるものの使用禁止。

ベンジン・ガソリン・スプレー缶やカセットボンベなどを機器の近くに置いたり、使用したりしない。火災や爆発のおそれがあります。



禁止

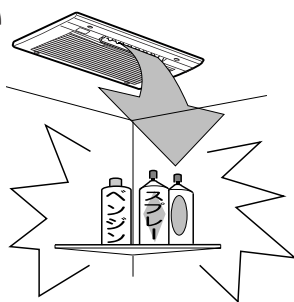

食用油、機械油、パーマ液、ドライクリーニング油、ベンジンやシンナー、ガソリンなどが付着した衣類は洗濯後でも絶対に乾燥しない。

油の酸化熱による自然発火や引火のおそれがあります。



禁止

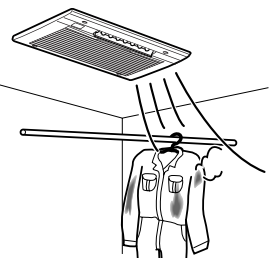

ポケットなどにライターやマッチなどの可燃物が入っていないことを確認する。

火災のおそれがあります。



可燃物を確認する

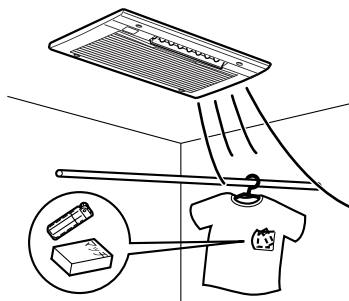

機器や物干しバーにぶらさがったり、異常に重いものを干したりしない。

思わぬ事故につながります。



禁止

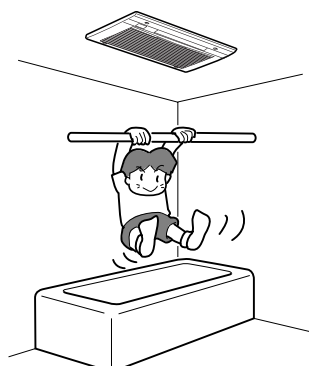

安全上のご注意

⚠ 注意

運転中に温風吹出口や空気吸込口などに指や棒を入れない。

内部でファンが高速回転しています。特に小さなお子様がいるご家庭では注意してください。けがや故障の原因になります。



禁止

アース必要。

この機器はアース線が必要です。正しくアースされているか確認してください。また、アース線はガス管・水道管・避雷針・電話のアース線には接続しないでください。万一、機器が故障した場合、感電の原因になります。



アース線を
確認する

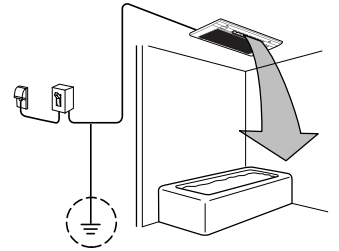

機器やリモコンに故意にお湯や水をかけない。

思わぬ事故や故障の原因になります。

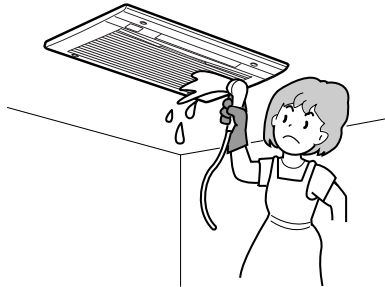

禁止

温風吹出口や空気吸込口に紙、布、異物などを入れたり、開口部をふさいだりしない。故障の原因になります。

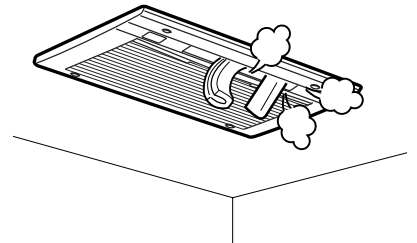

禁止

フロントカバーやフィルターをはずして運転しない。

故障の原因になります。

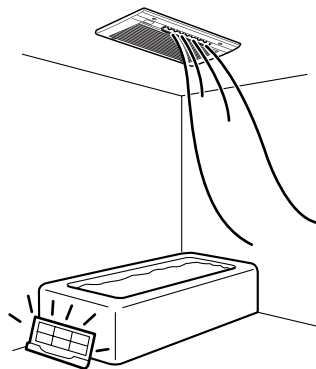

禁止

機器、リモコン、物干しバーに防カビ剤、塩素系洗剤をふきかけない。

万一、かかったときはすぐに水でぬらした布で拭き取ってください。サビ、故障の原因になります。

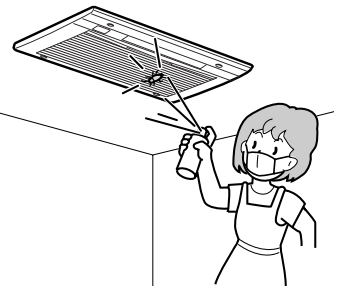

禁止

機器などの掃除をするときは、足元に十分注意する。

すべりやすいスリッパをはいたり、不安定な踏台を使用しないでください。また、浴槽の縁や風呂蓋の上にのらないでください。転倒やけがの原因になります。

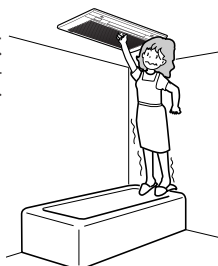

禁止

機器に洗濯物をぶら下げない。

けがや故障の原因になります。

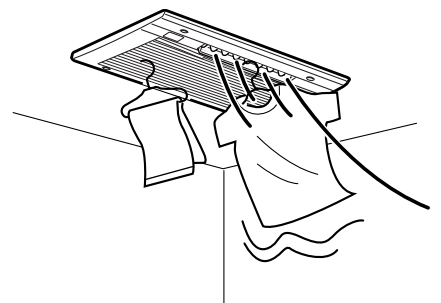

禁止

お手入れ前には必ず運転を停止する。

内部でファンが高速回転しているため、けがのおそれがあります。



禁止

凍結予防運転

- ・気温が低くなったときの温水配管の破損を防止するため、浴室暖房乾燥機が停止中でも、熱源機内蔵の温水循環ポンプを自動的に運転し、配管内に温水を循環させます。
- ・冬期には、熱源機・浴室暖房乾燥機とも電源を切らないでください。凍結予防運転ができなくなり機器が破損することがあります(詳しくは、熱源機の取扱説明書をご覧ください)。



禁止

お願い

- **小さなお子様がリモコンで遊んだり、いたずらをしないようご注意ください。**
思わぬ事故の原因となります。
- **動植物に温風や送風を直接あてない。**
動植物に悪影響をおよぼす場合があります。
- **食品・動植物・精密機械・美術品の保存や船舶・車への搭載など特殊用途には使用しない。**
それらの家財や商品の品質が低下する原因になります。
- **暖房、乾燥の運転中や運転直後は温風吹出口(ルーバー)に手をふれない。**
温風吹出口(ルーバー)が高温になっているため、手をふれないようご注意ください。
- **室内に化粧品を放置しない。**
クリーム・ゼリー状の化粧品類は人体の体温になじみやすくなるように作っているため、体温以上の温度になると変質するおそれがあります。
- **風向調節(上下風向切替)はリモコンで操作する。**
手でルーバーを動かすと正しい位置からずれたり、機器の故障の原因になります。
(「風向きの調節」23ページを参照してください)
- **この製品は家庭用です。**
業務用のような使い方をすると機器の寿命を著しく縮めます。
- **事故防止のため、この機器専用の付属品、別売部品以外は使用しないでください。**
- **雷が発生し始めたときは、すぐに使用をやめ、屋内ブレーカーを『OFF』にしてください。**
機器の故障の原因になります。
- **乾燥・換気運転時は浴室に設けられている自然換気口(吸気口)を閉じないでください。**
- **入浴中や洗濯物を干したままで換気運転をすると、寒い時期は結露水が滴下する場合がありますのでご注意ください。**
- **入浴後は必ず換気運転を行ってください。**
水滴がついたまま長時間運転を行わない場合、カビの発生の原因となります。浴室および機器を良好に保つために必ず換気運転を行ってください。
- **機器のお手入れは手袋など指先を保護し、機器が十分冷えてから行ってください。**
けがややけどをするおそれがあります。
- **ルーバーの吹き出し方向は、必ず洗濯物に温風があたる角度に調節してください。**
吹き出し角度によって乾燥時間が異なります。
- **発泡性の入浴剤をご使用の場合、機器に入浴剤の色がつくことがあります。ぬれた布で拭き取れば落ちます。**
- **入浴剤をご使用の場合、入浴剤の色がついた水滴がフロントパネルから落ちることがあります。**
- **各運転モードのボタンを押してから、機器が運転を開始するまで、数分かかります。**
- **エアフィルターに水滴やほこりが付着した状態で機器を運転すると、吹出口よりファンのバサバサ音が発生することがあります。**
- **リモコンの24時間換気運転を停止させないでください。**
換気不足による室内空気汚染の原因になります。
(「24時間換気する」(31ページ)を参照してください。)

安全上のご注意

長期使用製品安全表示制度に関するお願い

●長期使用製品安全表示制度について

- 長期使用製品安全表示制度とは「消費生活用製品のうち長期に亘り使用される製品の中で、経年劣化による重大事故発生率は高くはないものの、その残存台数が多く、長期間使用されることが多いために、経年劣化による重大事故が一定程度発生している製品について、製造・輸入業者が、経年劣化によるリスクの注意喚起を行う表示をすることにより、消費者に適切な行動を促す制度です。」
- 本機器は長期使用製品安全表示制度で指定された対象製品です。

●機器への表示について

- 長期使用製品安全表示制度の対象製品は、機器本体と付属のリモコンに製造年・設計上の標準使用期間および長期使用時の注意喚起文を表示することになっています。
機器およびリモコンの正面に下記項目が表示されていますので、確認してください。
※お客様ご自身でラベルをはがさないでください。

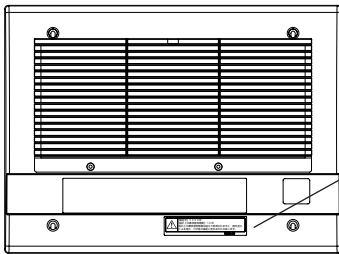

【製造年】 年
【設計上の標準使用期間】 10年
設計上の標準使用期間を超えて使用されますと、経年劣化による発火・けが等の事故に至るおそれがあります。

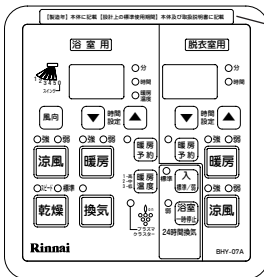

【製造年】 本体に記載 【設計上の標準使用期間】 本体及び取扱説明書に記載

●設計上の標準使用期間について

- この機器は、設計上の標準使用期間*を10年と算定しております。

※設計上の標準使用期間とは、標準的な使用条件（下記の「設計上の標準使用期間の算定根拠について」を参照）で適切な取り扱いで使用し、適切な維持管理が行われた場合に、安全上支障なく使用することができる標準的な期間として設計上設定される期間で、機器ごとに設定されるものです。保証書にある無償修理期間とは異なるものですのでご注意ください。

●設計上の標準使用期間の算定根拠について

- この機器の設計上の標準使用期間は、製造年を開始時期とし、社団法人日本ガス石油機器工業会が定める使用条件に従って以下の標準使用条件を想定して耐久試験を行い、経年劣化により安全上支障が生ずるおそれが著しく少ないことを確認した時期を終了時期として設定しています。

標準使用条件

家族構成		4人世帯	
環境条件	電圧	100V	
	周波数	50Hz / 60Hz	
	温度	20℃	
	湿度	65%RH	
	設置条件	標準設置	
負荷条件		定格負荷	
想定時間	1年の使用時間	暖房時間	181時間 / 年
		乾燥時間	325時間 / 年
		涼風時間	120時間 / 年
		換気時間	1460時間 / 年

注：24時間換気（常時換気）のものは、8760時間 / 年とする

※使用頻度、使用環境、設置条件が上記標準的な使用条件と異なる場合、または本来の目的以外の方法で使用された場合は、記載の設定標準使用期間よりも短い期間で経年劣化が起きる可能性があります。

※設計上の標準使用期間は、製品を保証する期間ではありません。

各部の名称とはたらき

本体

RBH-C333WK3SNP / RBH-C333WK3SN(A)
RBH-C333WK2SNP / RBH-C333WK2SN(A)

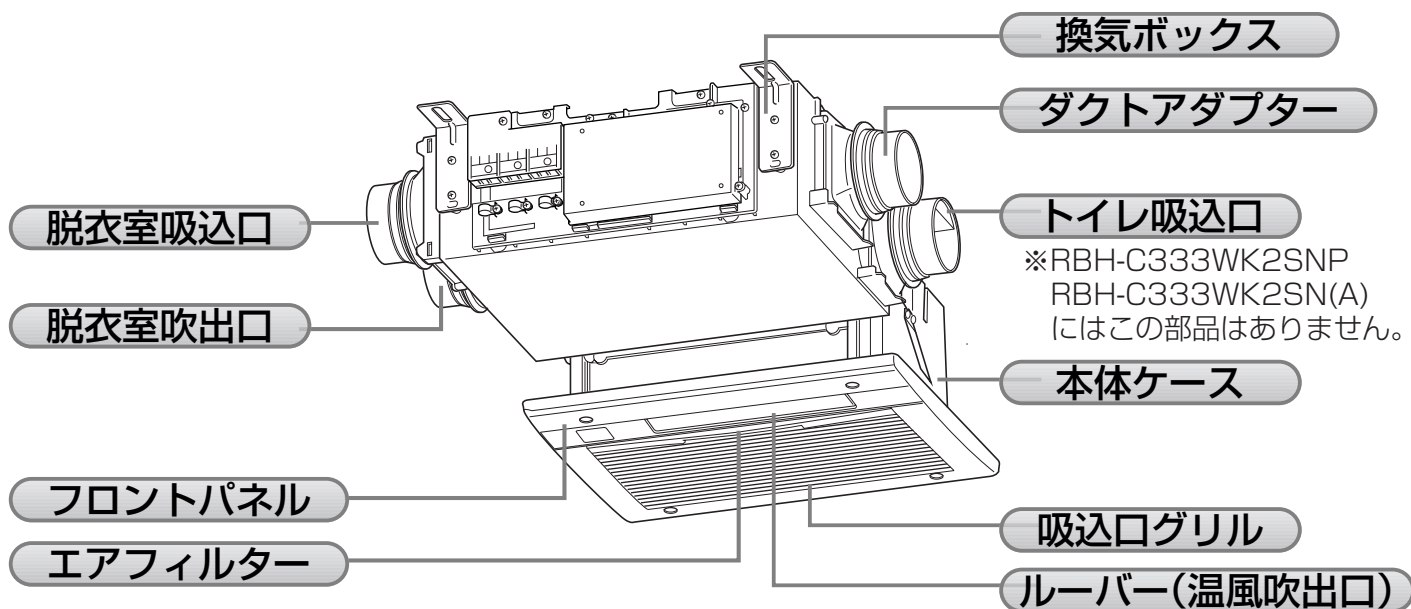

リモコン

浴室操作ボタン

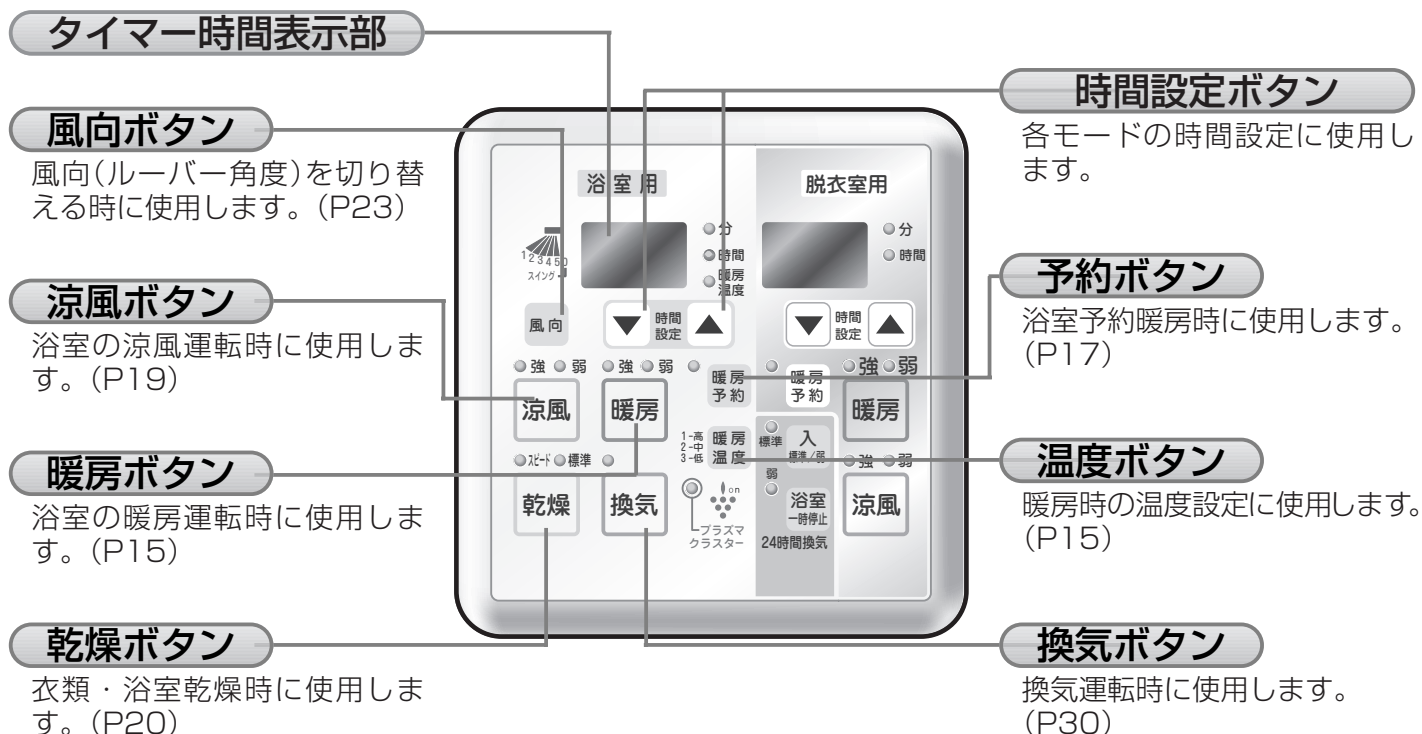

脱衣室用操作ボタン

タイマー時間表示部

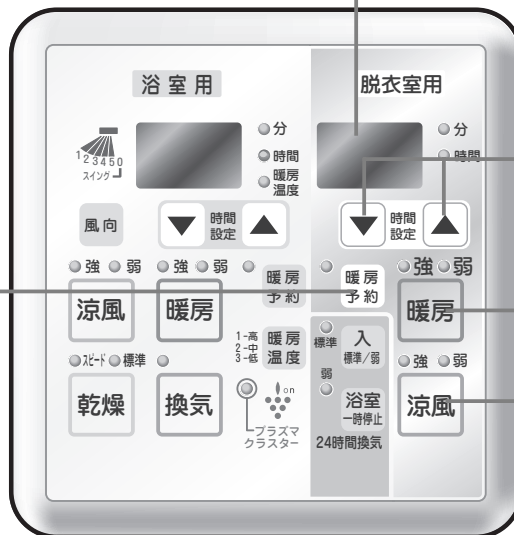

予約ボタン

脱衣室予約暖房時に使用します。(P26)

時間設定ボタン

暖房ボタン

脱衣室の暖房運転時に使用します。(P24)

涼風ボタン

脱衣室の涼風運転時に使用します。(P28)

24時間換気操作ボタン

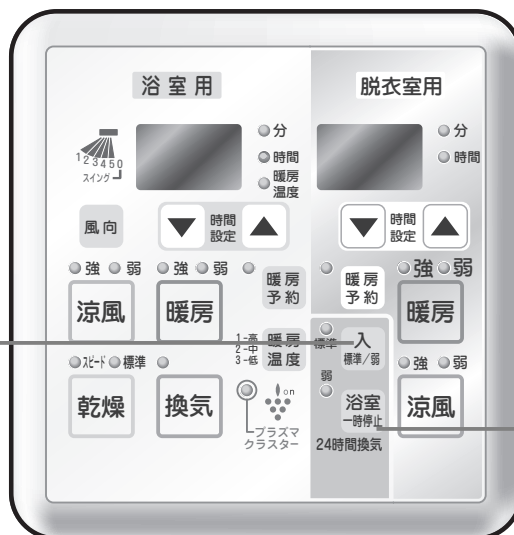

24時間換気ボタン

24時間換気のONと風量の切替に使用します。(P31)

浴室一時停止ボタン

浴室の24時間換気を一時的に止める時に使用します。(P31)

お使いになる前の準備

暖房・涼風運転の前に

暖房運転(暖房・予約暖房)や涼風運転をする前に、必ず確認してください。

1 浴室・脱衣室の窓とドアを閉める。

暖かい空気が逃げないように、必ず浴室・脱衣室の窓とドアを閉めてください。

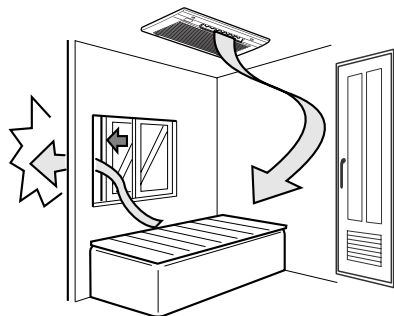

※イラストは浴室をイメージしています。

換気運転の前に

換気運転をする前に、必ず確認してください。

1 浴槽に、水またはお湯が残っているときは、浴槽に蓋をす

る。

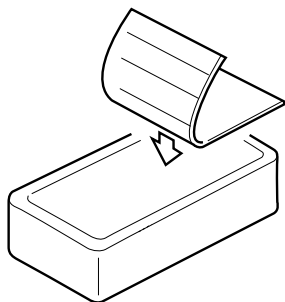

補足

- ・浴室の給気口を十分に開けてください。また、給気口がない場合は、ドアを少し開けてください。

乾燥運転の前に

乾燥運転(浴室や衣類の乾燥)をする前に、必ず確認してください。また、衣類を乾燥する場合、洗濯物の扱いについては「上手な衣類乾燥のしかた」(21ページ)を参照してください。

1 浴槽の蓋をする。

浴槽の水を抜き、蓋をしてください。

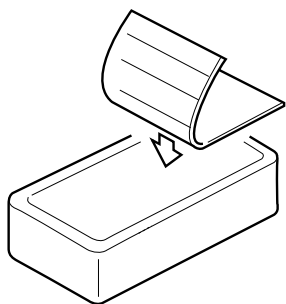

補足

・お湯が残っていない場合でも、蓋をした方が早く乾燥できます。

2 浴室の窓とドアを閉める。

浴室の窓とドアを閉めて、温風が逃げないようにしてください。

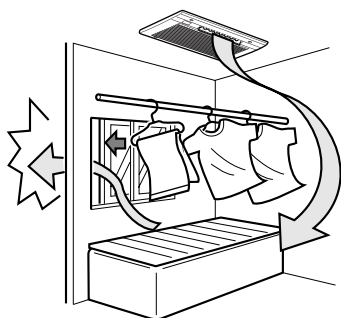

・浴室の給気口を十分に開けてください。また、給気口がない場合は、ドアを少し開けてください。

3 浴室の湿気を拭き取る。

浴室の内部が水でぬれている場合は、あらかじめ換気(30ページ)しておくか、雑巾などで拭き取ってください。

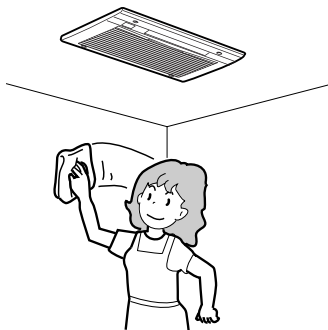

・水滴が付いたままで乾燥すると、乾燥時間が長くなります。

浴室の温度を調節

浴室を暖める(暖房運転)

温風で浴室を暖め、入浴時に感じる肌寒さを和らげます。冬の一番風呂のように浴室が冷えているときなど、入浴前にご使用ください。また暖房と同時に、マイナスイオンが発生します。

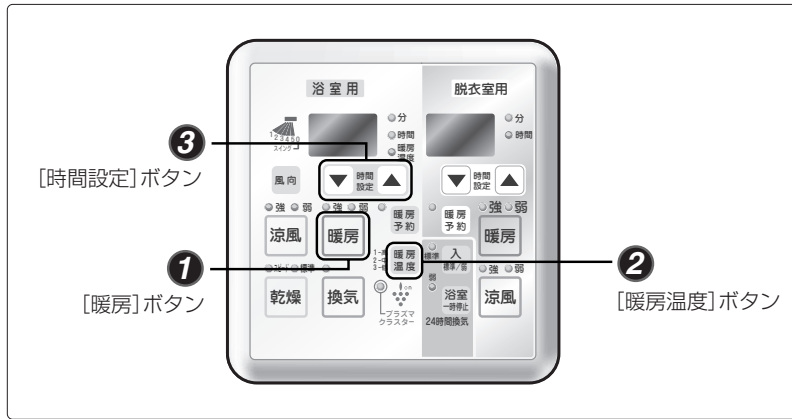

■ 補足

- ・ 運転前に浴室の窓とドアを閉めておいてください(13ページ)。
- ・ 温風吹出し方式による暖房のため、浴室内上下の温度差によって足元が寒く感じられることがあります。
- ・ 24時間換気運転中(31ページ)に暖房運転にした場合は、換気ファンは一旦停止し、約10秒経ってから運転を開始します。
- ・ 運転モードを変更する場合は、リモコン本体の変更したい機能のボタンを押すことにより、新しい機能で運転が開始されます。

1 暖房を押す。

[暖房(強)]ランプが点灯(緑色)。
風速が「強」で暖房運転が開始されます。
プラズマクラスターランプが点灯(青色)。
マイナスイオンが発生します。

[暖房] を押すたびに「強」→「弱」→「停止」と切り替わります。

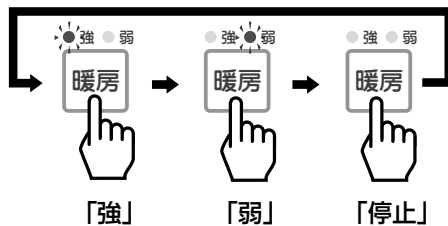

2 暖房温度を押し、室温を調節する。

[暖房温度] を押すたびに「H1」→「H2」→「H3」と表示が切り替わります。

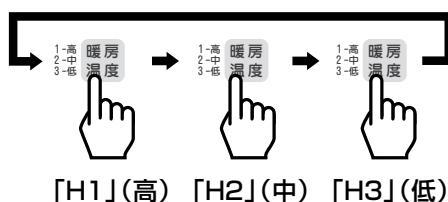

補足

- ・ 冷風防止機能により、温水の温度が十分上がるまでは風が出ません。
- ・ 浴室が冷えている場合は、入浴前にあらかじめ暖房運転「強」を長めにしてください。暖房運転「弱」では暖まるのが遅くなります。短い時間では浴室内の壁が十分暖まらない場合があります。肌寒く感じられることがあります。
- ・ 入浴中に暖房運転をした場合、温風が直接身体にあると肌寒く感じられることがあります。入浴中は風速を「弱」、風向を身体にあたらない方向へ切り替えてのご使用をおすすめします(23ページ)。風があたり不快と感じる場合はご使用をお控えください。
- ・ 運転音が周囲の壁に反響してより大きく感じる場合があります。
- ・ マイナスイオンが浴室内のイオンバランスを整えます。
- ・ 設定室温は「H1」、「H2」、「H3」の3種類です。[暖房温度] を押すごとにタイマー時間表示部に約5秒間表示されます。

表示	H1	H2	H3
温度設定	高	中	低

- ・ 温度が上がりにくい場合は「H1」、温度が上がりすぎる場合は「H3」でご使用ください。「H3」でも、暑く不快と感じる場合は、ご使用をお控えください。
- ・ 運転開始時は、初めてご使用のときは「H1」(高)、次回からご使用のときは前回の設定温度になります。

3 ▲・▼ を押し、運転時間を設定する。

ボタン	設定時間(範囲)	設定時間(単位)
▲ (増える)	1分～30分まで	1分刻み
	30分～1時間まで	5分刻み
▼ (減る)	1時間～6時間まで	0.5時間(30分)刻み

運転時間が設定されます。

設定時間が終了すると ……

[暖房「強」または、暖房「弱」]ランプと
[プラズマクラスター]ランプが消灯。
約2分後に暖房運転を停止します。

補足

- ・約2～3分後に、温風が吹き出して暖房運転が開始されます。
- ・リモコンの[残り時間]表示は運転の残り時間の目やすを表示しています。

・運転時間を変更したいときは

▲・▼ を押して、残りの運転時間を設定します。

・運転時間について

(以下の時間で運転を開始します)

	初めてご使用のとき	次回からご使用のとき
2室 換気型	30分	前回設定が1時間未満の場合、 前回の設定時間 前回設定が1時間以上の場合、 1時間
3室 換気型	30分	前回の設定時間

- ・設定時間が終了したあと、機器本体の運転は機器を冷やすためにしばらく運転してから(約2分後)停止します。

・途中で停止したいときは

暖房「強」運転時は **暖房** を2回押してください。

暖房「弱」運転時は **暖房** を1回押してください。

暖房「強」または「弱」ランプと[プラズマクラスター]ランプが消灯し、暖房運転を停止します。

浴室の温度を調節

● 予約暖房運転をする

冬場などの寒い時期、入浴前に浴室を暖めたいときなど、入浴時間に合わせて自動的に暖房運転ができます(予約暖房運転)。

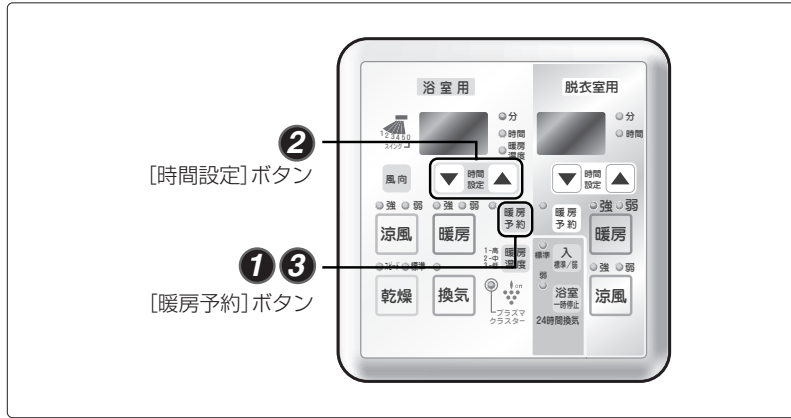

■ 補足

- ・ 運転前に浴室の窓とドアを閉めておいてください(13ページ)。
- ・ 運転モードを変更する場合は、リモコン本体の変更したい機能のボタンを押すことにより、新しい機能で運転が開始されます。

〈例〉「6.0」(6時間後)に暖房運転をスタートする場合

1 暖房予約を押す。

[暖房予約]ランプと「表示部」が点滅。

2 ▲・▼ を押し、予約時間を設定する。

「6.0」が表示され、時間が設定されます。

ボタン	設定時間(範囲)	設定時間(単位)
▲ (増える)	1分~30分まで	1分刻み
▼ (減る)	30分~1時間まで	5分刻み
▼ (減る)	1時間~10時間まで	0.5時間(30分)刻み
▼ (減る)	10時間~24時間まで	1時間刻み

補足

- ・ 連続して10秒間、時間設定の操作をしないと、表示が消え、予約時間がキャンセルされます。
- ・ 表示部の時間は、予約暖房運転までの時間を表示します(暖房運転の設定時間の表示ではありません)。

・ 暖房運転時間について (以下の時間で運転を行います)

2室換気型	1時間
3室換気型	2時間

3

暖房予約を押す。

- ① [暖房予約]ランプ点灯(緑色)。
予約運転待機中になります。









6時間経過すると ……

- ② [暖房予約]ランプ消灯。
[暖房(強)]ランプが点灯(緑色)。
プラスマクラスターランプが点灯(青色)。
マイナスイオンが発生します。

暖房運転時間経過すると ……

- ③ [暖房「強」または、暖房「弱」]ランプ消灯。
約2分後に暖房運転を停止します。

補足

- ・ リモコンの[残り時間]表示は、予約暖房待機時間中は運転開始までの残り時間を、暖房運転中は暖房運転の残り時間の目やすを表示します。
- ・ **予約の解除について**
予約待機中に  を押してください。[暖房予約]ランプが消灯し、暖房予約運転が解除されます。
- ・ **予約待機中の操作について**
予約待機中に暖房、または他の機能を運転するときは、運転したい機能のボタンを押して運転します。運転中に予約待機時間が経過すると暖房予約運転に切り替わります。
- ・ **予約待機中の予約内容変更について**
予約待機中に予約時間を変更するときは、 ・  を押して予約時間を変更することができます。
- ・ **マイナスイオンについて**
マイナスイオンが浴室内のイオンバランスを整えます。
- ・ **運転時間を変更したいときは**
 - ・ 運転時間の設定は、暖房運転が始まってから行ってください。予約待機中は運転時間の設定はできません(運転時間の変更は16ページ  を参照してください)。
 - ・  ・  を押して、残りの運転時間を設定します。
 - ・ 設定時間が終了したあと、機器の運転は機器を冷やすためにしばらく運転してから(約2分後)停止します。
- ・ **途中で停止したいときは**
暖房「強」運転時は  を2回押してください。
暖房「弱」運転時は  を1回押してください。
暖房「強」または「弱」ランプと[プラスマクラスター]ランプが消灯し、暖房運転を停止します。

浴室の温度を調節

浴室を快適にする(涼風運転)

送風と換気で浴室の湿度が下がり、快適に入浴できます。夏場の暑い時期にご使用ください。また涼風と同時に、マイナスイオンが発生します。

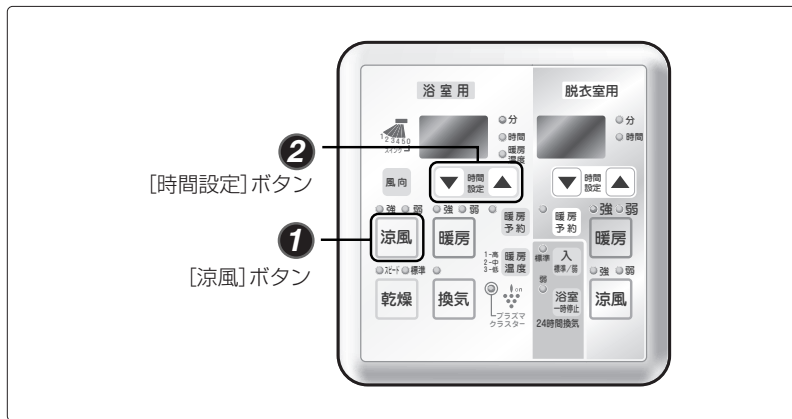

■ 補足

- ・入浴後は浴室内と機器内のカビ防止のため、換気運転(30ページ)を行ってください。
- ・運転モードを変更する場合は、リモコン本体の変更したい機能のボタンを押すことにより、新しい機能で運転が開始されます。

1 涼風を押す。

[涼風(強)]ランプが点灯(緑色)。風速が「強」で涼風運転が開始されます。プラズマクラスターランプが点灯(青色)。マイナスイオンが発生します。

涼風 を押すたびに「強」→「弱」→「停止」と切り替わります。

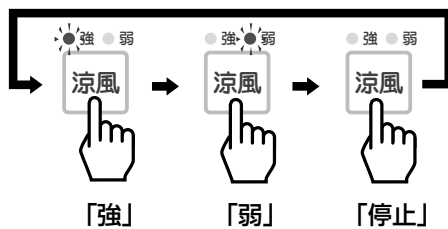

2 ▲・▼ を押し、運転時間を設定する。

ボタン	設定時間(範囲)	設定時間(単位)
▲ (増える)	1分~30分まで	1分刻み
	30分~1時間まで	5分刻み
▼ (減る)	1時間~10時間まで	0.5時間(30分)刻み
	10時間~12時間まで	1時間刻み

運転時間が設定されます。

設定時間が終了すると……

[涼風「強」または、涼風「弱」]ランプと[プラズマクラスター]ランプが消灯。涼風運転を停止します。

補足

- ・暖房運転および乾燥運転直後に涼風運転にした場合は、機器が冷えるまでしばらくは温風がでます。2~3分待つと機器が冷え涼風になります。
- ・換気ファンは10秒程遅れて運転を開始します。

- ・運転時間について
(以下の時間で運転を開始します)

初めてご使用のとき	次回からご使用のとき
30分	前回の設定時間

- ・リモコンの[残り時間]表示は運転の残り時間の目安を表示しています。
- ・運転時間を変更したいときは
▲・▼ を押して、残りの運転時間を設定します。
- ・運転開始時は、前回の涼風運転の設定時間になっています。
- ・途中で停止したいときは
涼風「強」運転時は 涼風 を2回押してください。
涼風「弱」運転時は 涼風 を1回押してください。
涼風「強」または「弱」ランプと[プラズマクラスター]ランプが消灯し、涼風運転を停止します。

浴室で乾燥

乾燥運転をする

洗濯物を乾かすことができる他、浴室の乾燥もできます。また乾燥と同時に、自動で除菌イオン(プラズマクラスターイオン)が発生します。

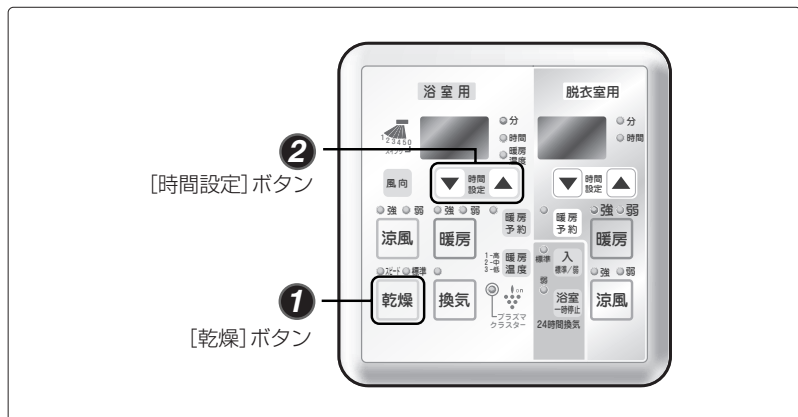

■ 補足

- ・洗濯物は「上手な衣類乾燥のしかた」(21ページ)を参考にしてください。
- ・運転中に洗濯物を追加すると十分乾燥しない場合があります。
- ・洗濯物の種類や量、脱水状態、浴室の種類や大きさ、気温や湿度によって、設定時間が終了しても十分乾燥しない場合があります。その場合は、再度乾燥運転してください。
- ・24時間換気運転中(31ページ)に乾燥運転にした場合は、換気ファンは一旦停止し、約10秒経ってから運転を開始します。
- ・運転モードを変更する場合は、リモコン本体の変更したい機能のボタンを押すことにより、新しい機能で運転が開始されます。

1 乾燥を押す。

【スピード】ランプが点灯(緑色)し、乾燥運転が開始されます。

プラズマクラスターランプが点灯(青色)。除菌イオンが発生します。

乾燥を押すたびに「スピード」→「標準」→「停止」とモードが切り替わります。

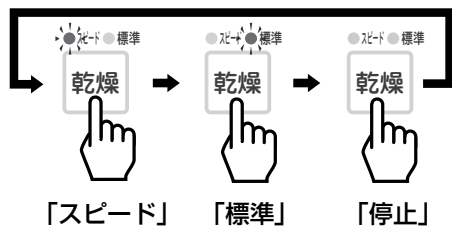

補足

- ・早く乾燥させたいときは、スピード乾燥運転を使用してください。標準乾燥に比べ運転音が若干大きくなります。
- ・約2～3分後に、温風が吹き出して乾燥運転が開始されます。
- ・換気ファンは10秒程遅れて運転を開始します。
- ・マイナスイオンが浴室内に浮遊している「カビ菌」を不活性化させます(壁面などに付着したカビには効果がありません)。

2 ▲・▼ を押し、運転時間を設定する。

ボタン	設定時間(範囲)	設定時間(単位)
▲ (増える)	1分～30分まで	1分刻み
	30分～1時間まで	5分刻み
▼ (減る)	1時間～6時間まで	0.5時間(30分)刻み

運転時間が設定されます。

- ・運転時間について
(以下の時間で運転を開始します)

	初めてご使用のとき	次回からご使用のとき
スピード乾燥	2時間	前回の設定時間
標準乾燥	3時間	前回の設定時間

- ・リモコンの[残り時間]表示は運転の残り時間の目やすを表示しています。
- ・乾燥に必要な時間は洗濯物の種類や量、脱水状態、浴室の種類や大きさ、気温や湿度によって異なります。
- ・運転時間を変更するときは
▲・▼ を押して、残りの運転時間を設定します。
- ・運転開始時は、前回の乾燥運転の設定時間になっています。

浴室で乾燥

設定時間が終了すると ……

[スピード乾燥または、標準乾燥]ランプと
[プラズマクラスター]ランプが消灯。
約2分後に乾燥運転を停止します。

補足

- ・設定時間が終了したあと、機器本体の運転は機器を冷やすためにしばらく運転してから(約2分後)停止します。
- ・途中で停止したいときは「スピード乾燥」運転時は **乾燥** を2回押してください。
「標準乾燥」運転時は **乾燥** を1回押してください。
「スピード乾燥」または「標準乾燥」ランプと[プラズマクラスター]ランプが消灯し、運転を停止します。

●上手な衣類乾燥のしかた

上手でムダのない衣類乾燥をしていただくためのポイントを紹介しています。

ポイント1

洗濯物は十分に脱水してから乾燥してください。

洗濯物は十分に脱水してから乾燥させてください。

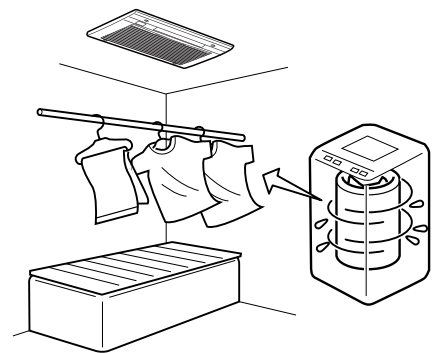

厚手で乾きにくいものは中央に、薄手の乾きの早いものは端に置くとむらなく乾かすことができます。



洗濯物の間を温風が通り抜けやすいよう10~15cmの間隔をあけてください。

※洗濯物が多いときは、途中で並べ替えたり、向きを替えると効率良く乾燥できます。

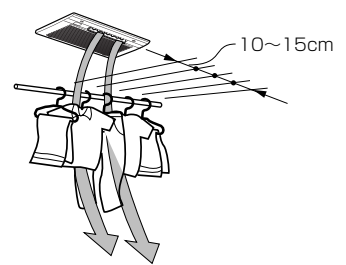

ポイント2

温風の向きは洗濯物に向けて乾燥してください。

機器の温風は洗濯物の方向に出るようにリモコンでルーバー(温風吹出口)を調節してください。
くわしくは、「風向きの調節」(23ページ)を参照してください。

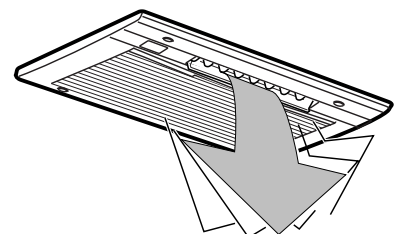
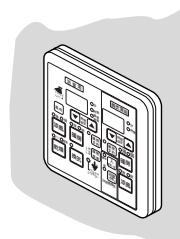

●衣類量の目やす

ハンガー数による目やす (ハンガーは10~15cmの間隔)

質量	ハンガー数
4kg	13本以上
2kg	8本~12本程度
1kg	7本程度以下

(参考) 代表的な衣類の重さ

バスタオル1枚	250g~300g
タオル1枚	130g~150g
シャツ(綿)1枚	110g~130g
男パンツ(綿)1枚	60g~80g
パジャマ(綿)上下	450g~500g
靴下(綿)1足	60g~70g

洗濯物の量による目やす

4Kg

2Kg

1Kg

乾燥時間の目やす

衣類量	乾燥時間		条件
	スピード乾燥	標準乾燥	
4kg	約1時間30分~2時間	約2時間~2時間30分	<ul style="list-style-type: none"> ●浴室周辺温度、湿度 20℃ 60% ●上記洗濯物を脱水機にて5分間脱水したものを使用 ●浴室内は水滴がない乾燥状態 ●ユニットバス1坪
2kg	約1時間~1時間20分	約1時間20分~1時間40分	
1kg	約50分~1時間	約1時間~1時間20分	
毛布(1枚)		約4時間(脱水40秒)	

その他乾燥時間は、季節、室温、浴室の乾燥状態および広さ、洗濯物の種類、脱水時間、洗濯物を吊る位置などによって変化します。

風向き調節

風向切替(ルーバーの動作)をする

浴室の暖房・乾燥・涼風運転中に、ルーバーの吹き出し角度の変更やスイングができます。切り替えはスイングを含めて6段階です。

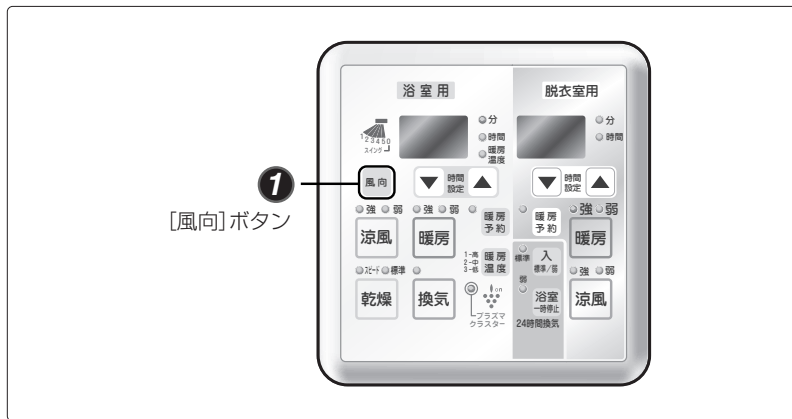

注意



● 空気の吹き出し口・吸い込み口に棒や指を入れない。
内部でファンが高速で回転していますのでケガのおそれがあります。

お願い

・ ルーバーは、指で操作しない。
リモコンで調節するとき、誤った動きの原因となることがあります。また能力が下がったり安全装置が働いたり、故障することがあります。

1 風向 を押す。

風向 を押すたびに、下図のように風向きが切り替わります。

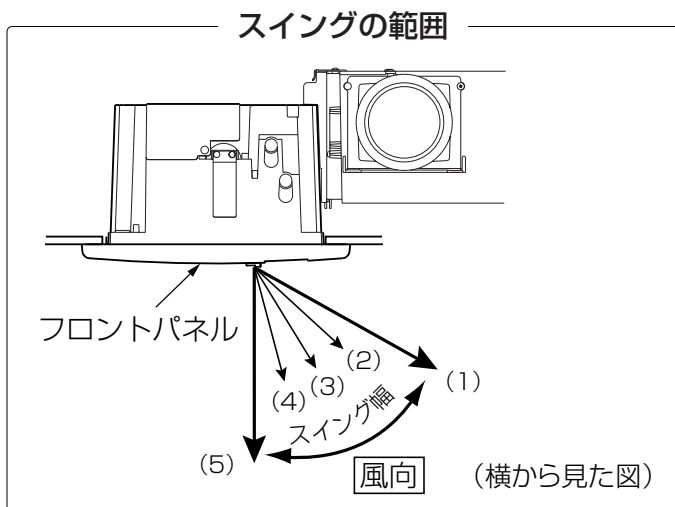
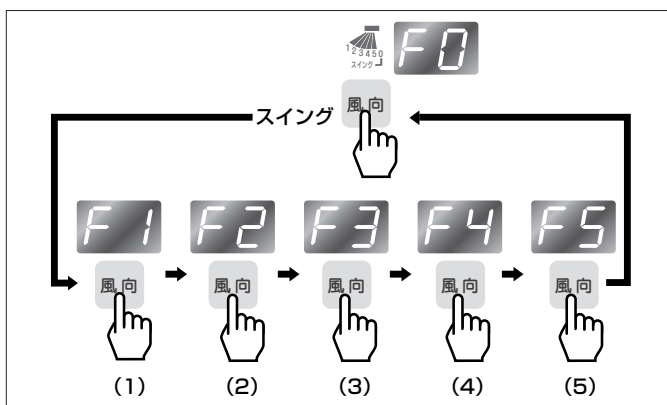

補足

- ・ 暖房・乾燥・涼風の各運転開始時は、前回設定したルーバーの位置になります。
- ・ 暖房は「強」・「弱」、および乾燥の[スピード]・[標準]はそれぞれで風向位置を記憶します。
- ・ ルーバーの位置は風向ボタンを押すごとに表示部に5秒間表示されます。

風向位置	(1)	(2)	(3)	(4)	(5)	スイング
表示文字	F1	F2	F3	F4	F5	F0

- ・ 風向切替(ルーバー)の初期設定値は以下のとおりです。

暖房	F3
乾燥	F3
涼風	F3

脱衣室の温度を調節

脱衣室を暖める(暖房運転)

脱衣室が冷えている場合には、脱衣室暖房運転をご使用ください。脱衣時、洗顔時などに感じる肌寒さを和らげることができます。

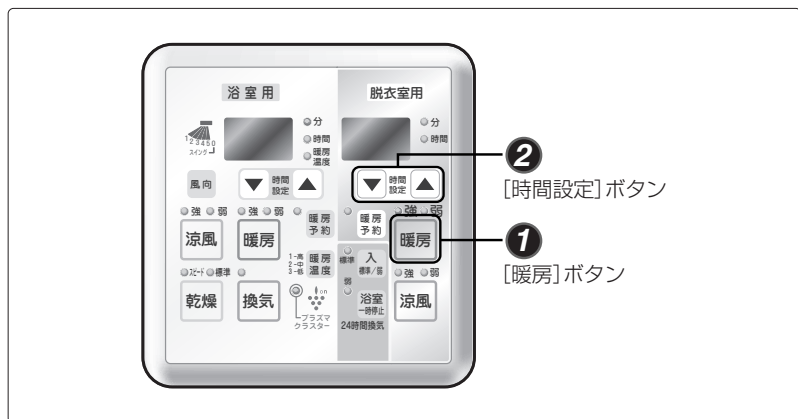

■ 補足

- ・ 運転前に脱衣室の窓とドアを閉めておいてください(13ページ)。
- ・ 温風吹出し方式による暖房のため、脱衣室内上下の温度差によって足元が寒く感じられることがあります。
- ・ 24時間換気運転中(31ページ)に暖房運転にした場合は、換気ファンは一旦停止し、約10秒経ってから運転を開始します。
- ・ 運転モードを変更する場合は、リモコン本体の変更したい機能のボタンを押すことにより、新しい機能で運転が開始されます。

1 暖房を押す。

[暖房(強)]ランプが点灯(緑色)。
風速が「強」で暖房運転が開始されます。

暖房 を押すたびに「強」→「弱」→「停止」と切り替わります。

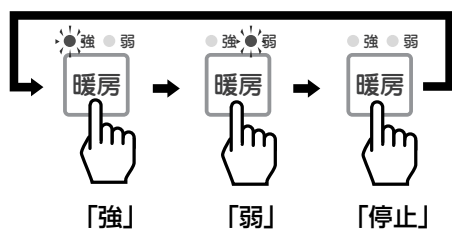

補足

- ・ 冷風防止機能により、温水の温度が十分上がるまでは風が出ません。
- ・ 脱衣室が冷えている場合は、入室前にあらかじめ暖房運転「強」を長めにしてください。暖房運転「弱」では暖まるのが遅くなります。短い時間では脱衣室内の壁が十分暖まらない場合があります、肌寒く感じられることがあります。
- ・ 脱衣中に暖房運転をした場合、温風が直接身体にあると肌寒く感じられることがあります。入浴中は風速を「弱」、風向を身体にあたらない方向へ切り替えてのご使用をおすすめします(23ページ)。風があたり不快と感じる場合はご使用をお控えください。
- ・ 運転音が周囲の壁に反響してより大きく感じる場合があります。

脱衣室の温度を調節

2 ▲・▼ を押し、運転時間を設定する。

ボタン	設定時間(範囲)	設定時間(単位)
▲ (増える)	1分~30分まで	1分刻み
▼ (減る)	30分~1時間まで	5分刻み
▼ (減る)	1時間~6時間まで	0.5時間(30分)刻み

運転時間が設定されます。

設定時間が終了すると ……

【暖房「強」または、暖房「弱」ランプ消灯。
約2分後に暖房運転を停止します。

補足

- ・約2~3分後に、温風が吹き出して暖房運転が開始されます。
- ・リモコンの[残り時間]表示は運転の残り時間の目やすを表示しています。

・運転時間を変更したいときは

▲・▼ を押し、残りの運転時間を設定します。

・運転時間について

(以下の時間で運転を開始します)

	初めてご使用のとき	次回からご使用のとき
2室換気型	30分	前回設定が1時間未満の場合、 前回の設定時間 前回設定が1時間以上の場合、 1時間
3室換気型	30分	前回の設定時間

- ・設定時間が終了したあと、機器本体の運転は機器を冷やすためにしばらく運転してから(約2分後)停止します。

・途中で停止したいときは

暖房「強」運転時は  を2回押してください。

暖房「弱」運転時は  を1回押してください。

暖房「強」または「弱」ランプが消灯し、暖房運転を停止します。

●予約暖房運転をする

冬場などの寒い時期、入室前に脱衣室を暖めたいときなど、入室時間に合わせて自動的に暖房運転ができます(予約暖房運転)。

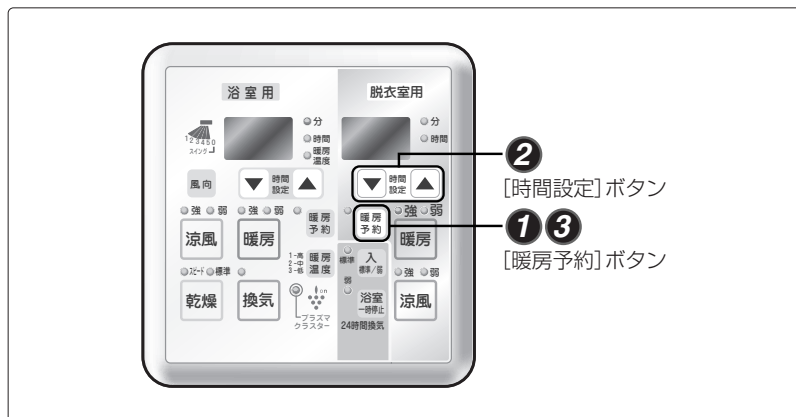

■補足

- ・運転前に脱衣室の窓とドアを閉めておいてください(13ページ)。
- ・運転モードを変更する場合は、リモコン本体の変更したい機能のボタンを押すことにより、新しい機能で運転が開始されます。

〈例〉「6.0」(6時間後)に暖房運転をスタートする場合

1 暖房予約を押す。

[暖房予約]ランプと「表示部」が点滅。

2 ▲・▼を押し、予約時間を設定する。

6.0が表示され、時間が設定されます。

ボタン	設定時間(範囲)	設定時間(単位)
▲ (増える)	1分~30分まで	1分刻み
	30分~1時間まで	5分刻み
▼ (減る)	1時間~10時間まで	0.5時間(30分)刻み
	10時間~24時間まで	1時間刻み

補足

- ・連続して10秒間、時間設定の操作をしないと、表示が消え、予約時間がキャンセルされます。
- ・表示部の時間は、予約暖房運転までの時間を表示します(暖房運転の設定時間の表示ではありません)。

・暖房運転時間について (以下の時間で運転を行います)

2室換気型	1時間
3室換気型	2時間

脱衣室の温度を調節

3

暖房
予約

を押す。

- ① [暖房予約] ランプ点灯(緑色)。
予約運転待機中になります。







6時間経過すると ……

- ② [暖房予約] ランプ消灯。
[暖房(強)] ランプが点灯(緑色)。

暖房運転時間経過すると ……

- ③ [暖房「強」または、暖房「弱」] ランプ消灯。
約2分後に暖房運転を停止します。

補足

- ・ リモコンの[残り時間]表示は、予約暖房待機時間中は運転開始までの残り時間を、暖房運転中は暖房運転の残り時間の目やすを表示します。
- ・ **予約の解除について**
予約待機中に  を押してください。[暖房予約]ランプが消灯し、暖房予約運転が解除されます。
- ・ **予約待機中の操作について**
予約待機中に暖房、または他の機能を運転するときは、運転したい機能のボタンを押して運転します。運転中に予約待機時間が経過すると暖房予約運転に切り替わります。
- ・ **予約待機中の予約内容変更について**
予約待機中は、予約内容の変更(設定時間の変更)はできません。変更するときは、一度予約を解除し再度予約し直してください(すべてのモードの運転中に解除、再度予約をすることができます)。
- ・ **運転時間を変更したいときは**
 - ・ 運転時間の設定は、暖房運転が始まってから行ってください。予約待機中は運転時間の設定はできません(運転時間の変更は25ページ  を参照してください)。
 - ・  ・  を押して、残りの運転時間を設定します。
 - ・ 設定時間が終了したあと、機器の運転は機器を冷やすためにしばらく運転してから(約2分後)停止します。
- ・ **途中で停止したいときは**
暖房「強」運転時は  を2回押してください。
暖房「弱」運転時は  を1回押してください。
暖房「強」または「弱」ランプが消灯し、暖房運転を停止します。

脱衣室を快適にする(涼風運転)

送風で脱衣室の空気の対流により快適にすごすことができます。夏場の暑い時期にご使用ください。

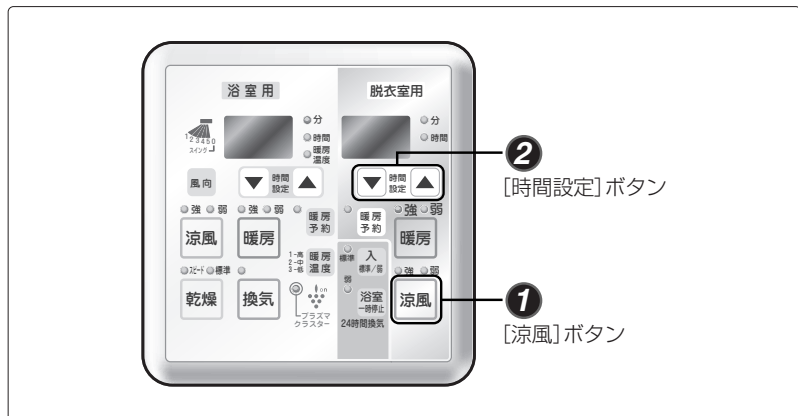

■ 補足

- ・ 運転モードを変更する場合は、リモコン本体の変更したい機能のボタンを押すことにより、新しい機能で運転が開始されます。

1 涼風を押す。

[涼風(強)]ランプが点灯(緑色)。
風速が「強」で涼風運転が開始されます。

涼風を押すたびに「強」→「弱」→「停止」と切り替わります。

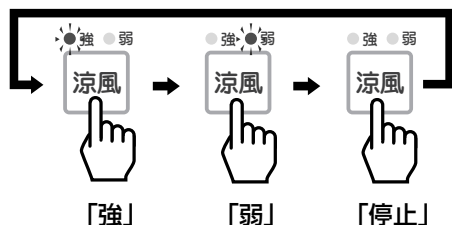

補足

- ・ 暖房運転および乾燥運転直後に涼風運転にした場合は、機器が冷えるまでしばらくは温風がでます。2～3分待つと機器が冷え涼風になります。
- ・ 換気ファンは10秒程遅れて運転を開始します。

2 ▲・▼ を押し、運転時間を設定する。

ボタン	設定時間(範囲)	設定時間(単位)
▲ (増える)	1分～30分まで	1分刻み
	30分～1時間まで	5分刻み
▼ (減る)	1時間～10時間まで	0.5時間(30分)刻み
	10時間～12時間まで	1時間刻み

運転時間が設定されます。

設定時間が終了すると……

[涼風「強」または、涼風「弱」]ランプが消灯。
涼風運転を停止します。

- ・ 運転時間について
(以下の時間で運転を開始します)

	初めてご使用のとき	次回からご使用のとき
2室 換気型	30分	前回設定が1時間未満の場合、 前回の設定時間 前回設定が1時間以上の場合、 1時間
3室 換気型	30分	前回の設定時間

- ・ リモコンの[残り時間]表示は運転の残り時間の目安を表示しています。
- ・ 運転時間を変更したいときは
▲・▼ を押して、残りの運転時間を設定します。
- ・ 運転開始時は、前回の涼風運転の設定時間になっています。
- ・ 途中で停止したいときは
涼風「強」運転時は 涼風 を2回押してください。
涼風「弱」運転時は 涼風 を1回押してください。
涼風「強」または「弱」ランプが消灯し、涼風運転を停止します。

浴室と脱衣室を同時に運転

浴室と脱衣室を同時に運転するときは

浴室と脱衣室を同時に暖房運転や涼風運転をすることができます。
また、浴室を乾燥運転、脱衣室を暖房運転などそれぞれ異なる運転の組み合わせができます。

〈同時運転の例〉

浴室用の設定 : 暖房運転、タイマー時間は2時間の設定

脱衣室用の設定 : 涼風運転、タイマー時間は3時間の設定



■補足

- ・リモコン表示は運転の残り時間の目安を表しています。タイマー時間が終了したあと、停止します。
- ・運転モードを変更する場合は、リモコン本体の変更したい機能のボタンを押すことにより、新しい機能で運転が開始されます。
- ・運転時間を変更する場合は、時間設定ボタンを押して残りの運転時間を設定します。
- ・24時間換気運転中に浴室・脱衣室の同時運転を行うと、同時運転中は24時間換気の換気風量が下がります。

●操作方法

浴室の運転方法については、浴室用のご使用方法(P15~23)をご覧ください。

脱衣室の運転方法については、脱衣室用のご使用方法(P24~28)をご覧ください。

浴室・脱衣室・トイレの換気

換気する

換気扇としてご使用ください。

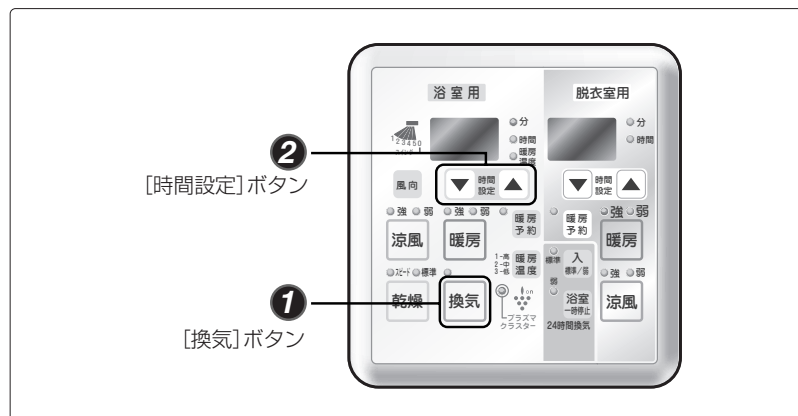

■ 補足

- ・ 浴槽に水、またはお湯が残っているときは、必ず浴槽に蓋をしてください（13ページ）。
- ・ 入浴後は浴室内と機械本体内のカビ防止のため、換気運転を行ってください。
- ・ 運転モードを変更する場合は、リモコン本体の変更したい機能のボタンを押すことにより、新しい機能で運転が開始されます。

1 換気 を押す。

[換気]ランプが点灯(緑色)し、運転が開始されます。

2 ▲・▼ を押し、運転時間を設定する。

ボタン	設定時間(範囲)	設定時間(単位)
▲ (増える)	1分～30分まで	1分刻み
	30分～1時間まで	5分刻み
▼ (減る)	1時間～10時間まで	0.5時間(30分)刻み
	10時間～12時間まで	1時間刻み

運転時間が設定されます。

設定時間が終了すると ……

[換気] ランプ消灯。
換気運転を停止します。

補足

- ・ 換気ファンは10秒程遅れて運転を開始します。

- ・ 運転時間について
(以下の時間で運転を開始します)

初めてご使用のとき	次回からご使用のとき
3時間	前回の設定時間

- ・ リモコンの[残り時間]表示は運転の残り時間の目やすを表示しています。
- ・ 運転時間を変更したいときは
▲・▼ を押して、残りの運転時間を設定します。
- ・ 運転開始時は、前回の換気運転の設定時間になっています。

- ・ 途中で停止したいときは

[換気] を押してください。[換気]ランプが消灯し、換気運転を停止します。

浴室・脱衣室・トイレの換気

24時間換気する

24時間換気は、浴室・脱衣室・トイレの自然給気口などから室外の空気を給気・換気することで、住居全体の換気を行います。

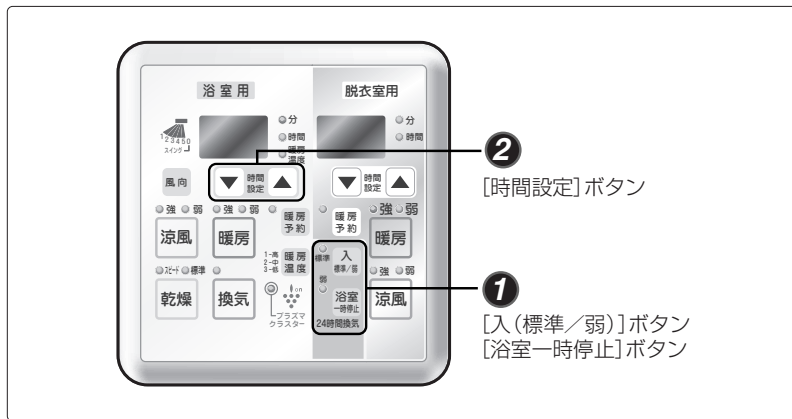

1 入 (標準/弱) を押す。

[入(標準)]ランプが点灯(緑色)し、風速が「標準」で、24時間換気運転が開始されます。

[入(標準/弱)]ランプを押すたびに「標準」→「弱」と風量が切り替わります。

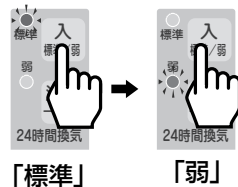

24時間換気運転中に浴室の換気を一時停止するには

1 浴室一時停止 を押す。

[標準]または[弱]ランプがゆっくり点滅。浴室の24時間換気が停止します。

2 ▲・▼ を押し、停止時間を設定する。

ボタン	設定時間(範囲)	設定時間(単位)
▲ (増える)	2室換気型 1分~30分まで	1分刻み
	30分~1時間まで	5分刻み
▼ (減る)	3室換気型 1分~30分まで	1分刻み
	30分~1時間まで	5分刻み
	1時間~6時間まで	0.5時間(30分)刻み

一時停止を解除するには再度 **浴室一時停止** を押す。

[標準]または[弱]ランプが点灯。一時停止が解除され、24時間換気運転に戻ります。

■ 補足

- ・浴室、脱衣室、トイレに窓がある場合は、窓を閉めてください。窓が開いていると住居全体の換気ができなくなり24時間換気の効果は損なわれることが考えられます。
- ・24時間換気運転中に他のモードで運転を行うと、他のモードを優先して運転します。ただし、脱衣室またはトイレに換気ダクトが接続されている場合は、脱衣室またはトイレからの換気は継続します。また、他の運転モードの運転が終了すると24時間換気運転に戻ります。
- ・停電などで、24時間換気が停止した時には、停電が復帰後、24時間換気ランプで運転していることを確認してください。24時間換気が停止したままのときには、24時間換気を運転してください。

補足

- ・換気ファンは10秒程遅れて運転を開始します。

24時間換気「弱」について

- ・通常は「標準」でご使用ください。冬期など肌寒さ(気流感)を感じる場合は、「弱」でご使用ください。「弱」にすると、換気量が標準のときより少なくなります。

補足

- ・浴室の一時停止時間について
(以下の時間で運転を開始します)

初めてご使用のとき	次回からご使用のとき
1時間	前回の設定時間

24時間換気を停止する

入 (標準/弱) を長く押す(3秒以上)。

[入(標準/弱)]ランプが消灯し、24時間換気運転が停止します。

⚠ 注意

- 24時間換気を長時間停止しない。居住空間の空気が汚染され、人体に影響をおよぼす原因となります。

トイレ使用後に換気する(外部換気スイッチを使う)

トイレに外部換気スイッチを設けてある場合(別途工事が必要)、外部換気スイッチにより、トイレから換気運転ができます。また、遅れ停止機能により外部換気スイッチを「切」にすると、換気は一定時間運転(遅れ運転)し、その後自動停止します。換気の遅れ運転時間は、0~10分の間で設定することができます。

■ 補 足

・24時間換気運転中(31ページ)にトイレの換気をして、24時間換気は運転を続けます。

1 [外部換気スイッチ]を押す。

換気を行います。

補 足

・24時間換気運転中に外部換気スイッチ(トイレ)を押すと、一旦、換気ファンが停止し、約10秒後に換気運転を開始します。

2 [外部換気スイッチ]を再度押す。

停止します。

・外部換気スイッチ(トイレ)を再度押すと、一旦、換気ファンが停止し、約10秒後に通常の24時間換気運転に戻ります。

● トイレ外部換気の遅れ運転時間を設定する

1 [換気]を長く押す(3秒以上)。

表示部の残り時間表示が点滅し、時間設定モードにかわります。

補 足

・表示部に、遅れ時間設定表示がでます。

2 ▲・▼を押し、運転時間を設定する。

ボタン	設定時間(範囲)	設定時間(単位)
▲ (増える) ▼ (減る)	0分~10分まで	1分刻み

換気の遅れ運転時間が自動的に設定されます。

・0~10分の間で設定できます。
・換気時間を設定した後、約10秒経過すると、表示部は残り時間表示に戻ります。
・▲・▼を押しした後、[換気]を押しても換気時間がセットできます。
・初期設定値は「0」分です。

知っておいてください

日常の点検とお手入れ

安全にお使いいただけるように、点検とお手入れは定期的に行ってください。

⚠ 注意



- 本体各部に直接水やお湯、カビ取り剤などをかけない。
ショート・感電の原因になるばかりでなく、機器をいためます。



- エアフィルターの掃除を行うときは、足元に注意して作業する。
すべりやすいスリッパなどをはいての作業や、不安定な台を持ち込んでの作業は、転倒の原因になります。また、浴槽の縁や風呂蓋の上にも乗らないでください。
- 本体を掃除するときは運転を止める。
ファンが高速回転しているので、けがの原因になることがあります。

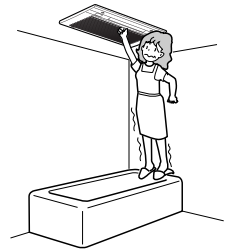

● エアフィルターのお手入れ(1カ月に1回程度)

1カ月に1回程度、もしくは汚れたらそのつどお手入れしてください。

■ 補足

- ・ エアフィルターにゴミやホコリがたまると、風量が減り、暖房や乾燥効果が低下します。

1 運転を停止する。

ルーバーが十分に冷え、対流ファンが止まり温風が出なくなったのを確かめてください。

2 エアフィルターを取りはずす

エアフィルター中央凹部に指をかけ、下図の方向へはずしてください。

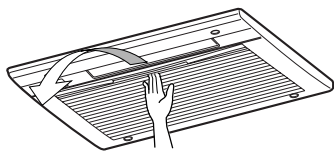

補足

- ・ フィルターの裏側にドレン水がたまっていることがありますので、注意しながらはずしてください。
- ・ 網の部分に無理な力を加えないでください。強く押えると、網が損傷する場合があります。

3 エアフィルターを電気掃除機などで掃除する。

電気掃除機のブラシなどを使ってエアフィルターを装着したままほこりを吸い取ってください。また、油などで特にひどい汚れが付着しているときは、エアフィルターを取りはずし台所用中性洗剤で手早く洗ってください。

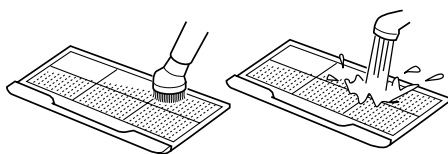

4 エアフィルターを取り付ける

お願い

- ・火気による乾燥は絶対にしないでください。

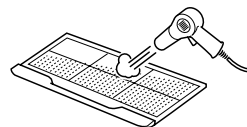

補足

- ・汚れがひどい場合は、エアフィルターを取りはずし、はたきややわらかいブラシなどで、詰まっているほこりを取り除いてください。
- ・水洗いをしたときは、水気をよくきってから十分に乾燥させてください。お手入れは、けがを防ぐためにも手袋をはめて行うことをおすすめします。

お願い

- ・エアフィルターは良く乾かしてから取り付けてください。

⚠ 注意



禁止

- ・エアフィルターははずしたままで運転しないでください。機器の故障の原因になります。エアフィルターは確実に装着してください。

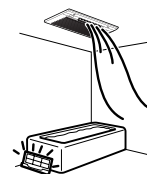

●本体のお手入れ(1カ月に1回程度)

1カ月に1回程度、もしくは汚れたらそのつどお手入れしてください。

1 やわらかい布をぬるま湯でぬらして、よくしぼってから拭く。

フロントパネルの汚れがひどいときは、やわらかい布に台所用中性洗剤をつけて拭き取ってください。

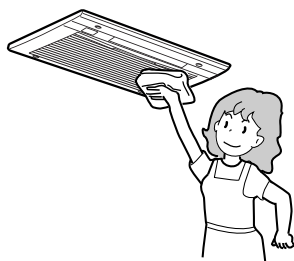

補足

- ・お手入れの際は、けがを防ぐためにも、手袋をはめて行うことをおすすめします。

お願い

- ・ガソリン・シンナー・アルコール・化学洗剤・ベンジン・みがき粉・化学ぞうきん・スプレー式殺虫剤などは絶対に使用しないでください。キズや変形および変色の原因になります。

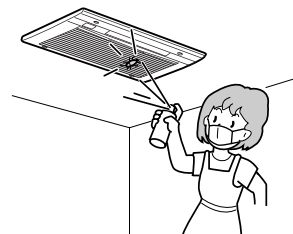

知っておいてください

故障かな？と思ったら

故障かな？と思ってもよく調べてみると故障でない場合もあります。
修理を依頼する前に、もう一度次の点をお調べください。

■ 補 足

・このほかに異常があるときや、おわかりにならないときは、お買い上げの販売店、またはもよりの支社、支店、営業所、出張所へご連絡ください。

●リモコン関連

状況・現象	原因	処 置
運転ボタンを押してもランプが点灯せず運転もできない。運転ボタンを押してもランプが点灯しない。	ブレーカーが作動またはヒューズが溶断したか、機器本体の漏電ブレーカーが作動しています。	修理が必要です。お買い上げの販売店または、もよりの当社の支社、支店、営業所、出張所へご連絡ください。

●風量関連

状況・現象	原因	処 置
吹き出し風量が少ない。 温風・涼風は出るが風が弱い。 ファンからバサバサ音がある。	エアフィルターの目詰まりか、またはエアフィルターに水滴が付着しています。	エアフィルターの清掃をしてください(33ページ)。 水滴を除去してください。
部屋があたたまらない。 (温風が出ない) [暖房ボタン]を押して動作させても温風が出ない。	湯温が設定温度まで上がっていない。 ●ファンの異常。 ●熱動弁の異常。 ●熱源機の異常。	そのまましばらく待ってください(暖房ボタンを押してから、2~3分後に温風が出てきます)。 修理が必要です。お買い上げの販売店または、もよりの当社の支社、支店、営業所、出張所へご連絡ください。 熱源機の取扱説明書にしたがってチェックしてください。それでも直らないときはお買い上げの販売店、またはもよりの当社の支社、支店、営業所、出張所へご連絡ください。

●温度関連

状況・現象	原因	処置
暖房能力が低下した。 温風は出ているが風が弱い。	→ エアフィルターの目詰まり。	エアフィルターの清掃をしてください(33ページ)。
	→ 部屋のドア・窓が開いている。	ドア・窓を閉めてください。
温風は正常に出ている。		

●乾燥関連

状況・現象	原因	処置
洗濯物・浴室が乾かない。 (温風が出ない) [乾燥ボタン]を押して動作させても温風が出ない。	湯温が設定温度まで上がっていない。	そのまましばらく待ってください (乾燥ボタンを押してから、2~3分後に温風が出てきます)。
	●ファンの異常。 ●熱動弁の異常。	→ 修理が必要です。お買い上げの販売店または、もよりの当社の支社、支店、営業所、出張所へご連絡ください。
	●熱源機の異常。	→ 熱源機の取扱説明書にしたがってチェックしてください。それでも直らないときはお買い上げの販売店、またはもよりの当社の支社、支店、営業所、出張所へご連絡ください。
乾燥能力が低下した。 温風は出ているが風が弱い。	→ エアフィルターの目詰まり。	エアフィルターの清掃をしてください(33ページ)。
	→ 部屋のドア・窓が開いている。	ドア・窓を閉めてください。
温風は正常に出ている。	→ 洗濯物に温風があたっていない。	ルーバーの角度を調節してください(23ページ)。

知っておいてください

●換気関連

状況・現象	原因	処置
換気運転ができない。 換気ファンは回っている。	浴槽にお湯が残っていて蓋が開いている。	お湯を抜き、しっかりと蓋をしてください。
	ファンの異常。	修理が必要です。お買い上げの販売店または、もよりの当社の支社、支店、営業所、出張所へご連絡ください。

●音関連

状況・現象	原因	処置
異常音 運転時異常音がする。	締付部のゆるみ。 ファンモーターの振動。	修理が必要です。お買い上げの販売店または、もよりの当社の支社、支店、営業所、出張所へご連絡ください。
	エアフィルターのガタツキ。	エアフィルターをしっかりと挿入してください。
運転開始時や停止直後に「ピシッ」という音がする。	温度変化にともなう熱膨張・収縮によって発生します。	一時的なもので異常ではありません。

●その他

状況・現象	原因	処置
水滴が落ちる。 フロントパネルから水滴が落ちる。また色のついた水滴が落ちる。	浴室内が結露しているとき、フロントパネルに付着している水滴が落ちる場合があります。 また入浴剤をご使用の場合は入浴剤の混った浴槽水が蒸発、結露し、色のついた水滴が落ちる場合があります。	水滴を拭き取ってください。

安全装置が作動したときの処置

この機器には、安全装置が作動したときのお知らせ機能がついています。使用中に機器が停止したら、安全装置が作動していないか調べてください。

安全装置が作動したときの表示	安全装置	原因	処置方法
16 点滅	室温上限異常	・使用中に10分間室温が60℃を超えた。 ・電気系統が故障している。	修理が必要です。 お買い上げの販売店、もしくは よりの当社の支社、支店、営業所、出張所にご連絡ください。
31 点滅	浴室室温サーミスタ断線・短絡	電気系統が故障している。	
32 点滅	浴室湯温サーミスタ断線・短絡		
33 点滅	脱衣室室温サーミスタ断線・短絡		
34 点滅	脱衣室湯温サーミスタ断線・短絡		
70 点滅	電源パルス異常		
62 点滅	循環ファン回転数異常		
68 点滅	換気ファン回転数異常		
96 点滅	熱源機異常		
04 点滅	熱源機異常	熱源機の湯水異常。	

ご参考に

仕様

項目		仕様				
品名		RBH-C333WK2SNP HBD-5404KCSK-SJ2P		RBH-C333WK3SNP HBD-5404KCSK-SJ3P		
		浴室用	脱衣室用	浴室用	脱衣室用	
設置様式		浴室天井埋込設置				
浴室適用サイズ		1.25坪以下のユニットバス 1.0坪以下の脱衣室		1.25坪以下のユニットバス 1.0坪以下の脱衣室		
外形寸法		高さ25×幅474×奥行349		高さ25×幅474×奥行349		
質量		本体7.0kg、換気ボックス8.0kg		本体7.0kg、換気ボックス8.0kg		
乾燥方式		温風循環、吹き出し式				
熱源		暖房用温水(80℃、2.0L/分)		暖房用温水(80℃、2.0L/分)		
電源		AC100V 50-60Hz				
接続	電気	100V3心(アース1心)、通信線24V2心				
	温水	CHジョイント(クイックジョイント)				
風量 50-60 Hz	乾燥	吹き出し 4.7m ³ /分 換気 80m ³ /h		吹き出し 4.7m ³ /分 換気 80m ³ /h		
	暖房	強	吹き出し 4.8m ³ /分	吹き出し 2.8m ³ /分	吹き出し 4.8m ³ /分	吹き出し 2.8m ³ /分
		弱	吹き出し 4.2m ³ /分	吹き出し 1.35m ³ /分	吹き出し 4.2m ³ /分	吹き出し 1.35m ³ /分
	涼風	強	吹き出し 4.1m ³ /分 換気 80m ³ /h	吹き出し 2.7m ³ /分 換気 —	吹き出し 4.1m ³ /分 換気 80m ³ /h	吹き出し 2.7m ³ /分 換気 —
		弱	吹き出し 3.7m ³ /分 換気 80m ³ /h	吹き出し 2.5m ³ /分 換気 —	吹き出し 3.7m ³ /分 換気 80m ³ /h	吹き出し 2.5m ³ /分 換気 —
	換気	強	150m ³ /h		200m ³ /h	
		24時間換気	60~180m ³ /h		80~200m ³ /h	
消費電力 50-60 Hz	乾燥	スピード	37	—	37	—
		標準	23	—	23	—
	暖房	強	18	33	18	33
		弱	10	12	16	12
	涼風	強	18	30	18	30
		弱	16	10	16	10
	換気		15	—	20	—
	24時間換気	5~19	—	5~20	—	
熱出力(定格)		3.3kW(ΔT=60K)	2.1kW(ΔT=60K)	3.3kW(ΔT=60K)	2.1kW(ΔT=60K)	

※RBH-C333WK3SN(A)、RBH-C333WK2SN(A)も同様です。

寸法図

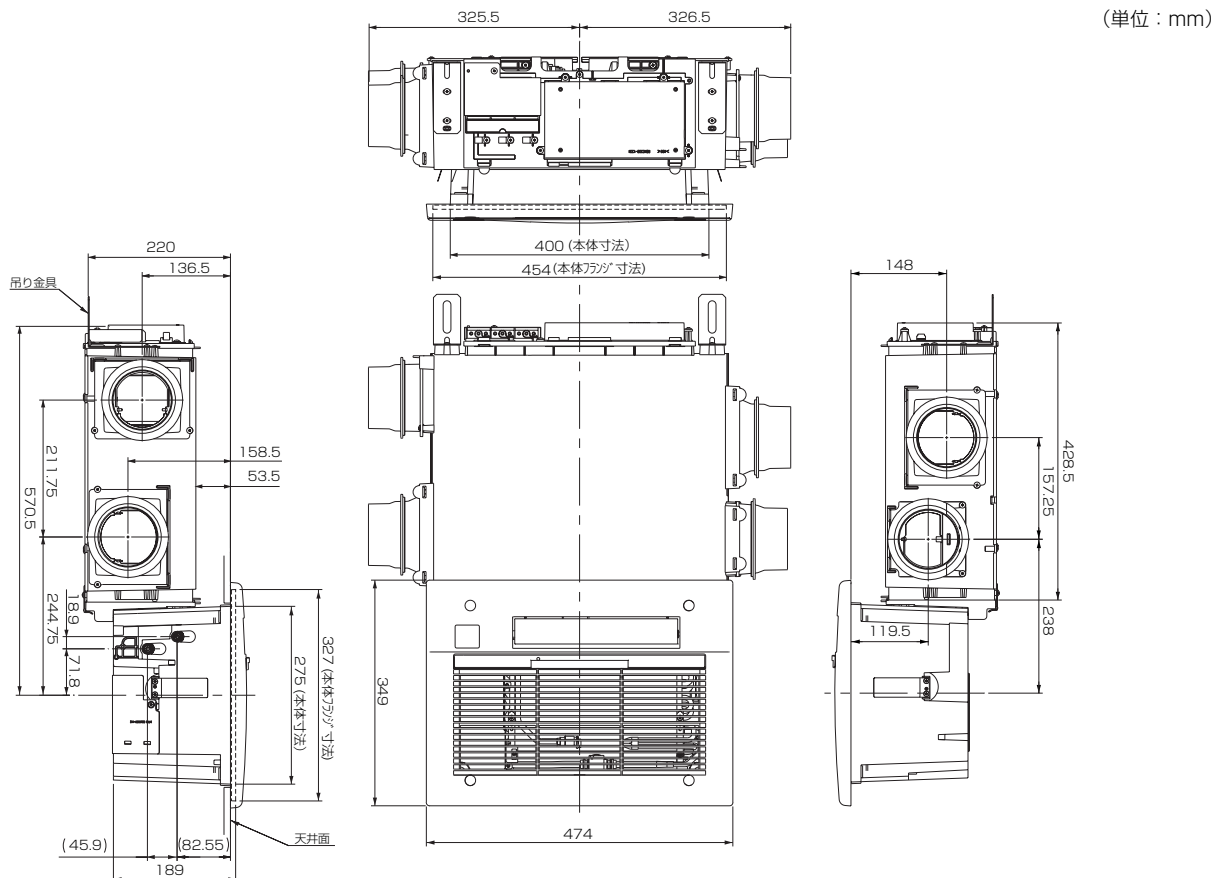

アフターサービス

サービスのお申し込み

「故障かな?と思ったら」(35~37ページ)を見てもう一度ご確認ください。

警告



禁止

確認のうえ、それでも不具合がある場合、あるいはご不明な場合はご自分で修理
なさないでお買い上げの販売店、またはもよりの当社の支社、支店、営業所、
出張所にご連絡ください。

そのままご使用になりますと、故障や感電・火災の原因になります。

なお、ご連絡いただくときは、次のことをお知らせください。

- (1) お名前・ご住所・電話番号・道順(できるだけくわしく)
- (2) 型式名・型番名は、フロントパネルに表示してあります。
- (3) 現象(できるだけくわしく)
- (4) 訪問ご希望日

保証について

取扱説明書の裏表紙が保証書になっています。

●保証期間中は

保証書に記載のように、機器の故障について修理いたします。くわしくは、保証書をごらんください。
保証書を紛失されますと、保証期間中であっても修理費をいただくことがありますので大切に保管し
てください。

●保証期間経過後の故障修理について

お買い上げの販売店、またはもよりの当社の支社、支店、営業所、出張所にご相談ください。修理に
よって機能が維持できる場合は、お客様のご要望により有料修理いたします。

補修用性能部品の保有期間について

- 補修用性能部品の保有期間は、当製品の製造打切後10年間となっています。なお、補修用性能部品
とは、その製品の性能を維持するために必要な部品です。

アフターサービスなどについてわからないとき

- お買い上げの販売店、またはもよりの当社の支社、支店、営業所、出張所(別添の「連絡先」一覧表を参
照してください)にお問い合わせください。

整備点検のおすすめ(有料)

- 長期間、安全快適にご使用いただくために定期的に(3年に1回程度)「点検整備」を受けられることを
おすすめします。
- 「点検整備」はお買い上げの販売店、またはもよりの当社の支社、支店、営業所、出張所にご用命くだ
さい(有料)。
- 「点検整備」の内容は、下記のとおりです。
 - ①機能部品の点検、確認
 - ②掃除整備

お客様の個人情報の取り扱いについて

- 当社はお客様よりお知らせいただいたお客様のお名前・ご住所・電話番号などの個人情報を、サービ
ス活動および安全点検活動のために利用させていただく場合がございますのでご了承ください。
- 当社は、機器の修理や点検業務を当社の協力会社に委託する場合、法令に基づく義務の履行または権
限の行使のために必要な場合、その他正当な理由がある場合を除き、当社以外の第三者に個人情報を
開示・提供はいたしません。

MEMO

MEMO

型式名

HBD-5404KCSK-SJ3P RBH-C333WK3SNP
HBD-5404KCSK-SJ2P RBH-C333WK2SNP
HBD-5404KCSK-SJ3 RBH-C333WK3SN(A)
HBD-5404KCSK-SJ2 RBH-C333WK2SN(A)

リンナイ 温水式浴室暖房乾燥機 保証書

この製品は厳密なる品質管理および検査を経てお届けしたものです。
本書は、お客様の正常な使用状態において万一故障した場合に、本書記載内容で無料修理を行うことをお約束するものです。

記

- 保証期間は、お買い上げの日から2年間(熱交換器は3年間)とし、機器本体とリモコンを対象とします。保証期間中故障が発生した場合は、本書をご提示の上、お買い上げの販売店に修理をご依頼ください。
- ご転居の場合は、事前にお買い上げの販売店にご相談ください。
- ご贈答品などで本保証書に記入してあるお買い上げの販売店に修理がご依頼できない場合には、別添の「連絡先」一覧表をご覧の上、お近くのリンナイ支社・支店・営業所・出張所にご相談ください。
- 本保証書は再発行いたしませんので大切に保管してください。
- 保証についての規定は下記をご覧ください。

無料修理規定

- 取扱説明書、本体貼付ラベルなどの注意書に従った正常な使用状態で故障した場合には、お買い上げの販売店またはもよりの弊社窓口が無料修理いたします。
- 保証期間内に故障して無料修理を受ける場合は、お買い上げの販売店にご依頼の上、出張修理に際して本書をご提示してください。なお、離島および離島に準ずる遠隔地へのお出張修理を行った場合には、出張に要する実費を申し受けます。
- 保証期間内でも次の場合には有料修理になります。
 - ㊦ 使用上の誤りおよび不当な修理や改造による故障および損傷。
 - ㊧ お買い上げ後の取付場所の移動、落下などによる故障および損傷。
 - ㊨ 火災、塩害、地震、風水害、煤煙、腐食性等の有害ガス、ほこり、異常気象、ねずみ・鳥・くも・昆虫類の侵入およびその他の天災、地変による故障および損傷。
 - ㊩ 工事説明書および取扱説明書に指示する方法以外の工事設計または取付工事等が原因で生じた不具合、故障および損傷。
 - ㊪ 業務用の場所等でご使用になられた場合。
 - ㊫ 車両、船舶に備品として搭載された場合に生じた故障および損傷。
 - ㊬ 樹脂仕上、錆など設計仕様の範囲内の感覚的な現象の場合。
 - ㊭ 機器に表示してある電源、電圧以外の電源、電圧で使用された場合。
 - ㊮ 本書の提示がない場合。
 - ㊯ 本書にお買い上げ年月日、お客様名、販売店名の記入捺印のない場合、あるいは字句を書き替えられた場合。
 - ㊰ 消耗部品の取り替えおよび保守などの費用。
 - ㊱ 熱源機からの供給温水能力が不足する事による本機の出力不足。
- 本書は日本国内においてのみ有効です。
This warranty is valid only in Japan.
※この保証書は本書に明示した期間、条件のもとにおいて無料修理をお約束するものです。従ってこの保証書によって保証書を発行している者(保証責任者)およびそれ以外の事業者に対するお客様の法律上の権利を制限するものではありません。
保証期間経過後の修理などについてご不明の場合は、お買い上げの販売店または別添の「連絡先」一覧表をご覧の上、お近くのリンナイ支社・支店・営業所・出張所にお問い合わせください。
※保証期間経過後の修理、補修用性能部品の保有期間について詳しくは取扱説明書をご覧ください。

お買い上げ日および販売店

お買い上げ日	平成 年 月 日		
販売店名			取扱者印
住所			
電話番号			

お客様へ：この保証書をお受け取りになるときに お買い上げ日、販売店名、取扱者印が記入してあることを確認してください。

リンナイ株式会社

〒454-0802 名古屋市中川区福住町2番26号
TEL 052(361)8211代表



製品についてのお問い合わせは

本社 ☎052(361)8211 〒454-0802 名古屋市中川区福住町2番26号
 関東支社 ☎03(3471)9047 〒140-0013 東京都品川区南大井6丁目22番7号
 大森ベルポートE館12F
 東京支店 ☎03(3471)9047 〒140-0013 東京都品川区南大井6丁目22番7号
 大森ベルポートE館12F
 北関東支店 ☎048(667)4321 〒331-0811 さいたま市北区吉野町1丁目396-1
 東関東支店 ☎043(273)3360 〒261-0026 千葉市美浜区幕張西2丁目7-1
 南関東支店 ☎045(320)3051 〒221-0856 横浜市神奈川区三ツ沢上町4番10号

東北支社 ☎022(238)8315 〒984-0002 仙台市若林区卸町東1丁目5-5
 札幌支店 ☎011(281)2506 〒060-0031 札幌市中央区北一条東2丁目
 新潟支店 ☎025(247)6610 〒950-0864 新潟市東区紫竹2丁目1-74
 中部支社 ☎052(363)8001 〒454-0802 名古屋市中川区福住町2番26号
 関西支社 ☎06(6786)3601 〒550-0014 大阪市西区北堀江3丁目10番21号
 広島支店 ☎082(277)5131 〒733-0833 広島市西区商工センター3丁目4番21号
 高松支店 ☎087(821)8055 〒760-0066 高松市福岡町2丁目11番6号
 九州支社 ☎092(281)3234 〒812-0029 福岡市博多区古門戸町2番3号

修理についてのお問い合わせは

☎ 0120-054-321

RBHC333-2622×03 (00)
090220



258041