

保証書付

# ガスファンヒーター 取扱説明書

家庭用



品名

## RC-511E

形式の呼び RC-511E-1・2・3・3A・3B  
RC-511E(G)

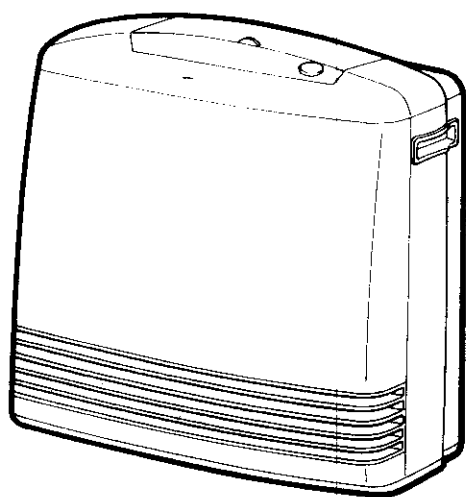

### ご愛用の皆様へ

このたびは、ガスファンヒーターをお買い上げいただきまして、ありがとうございます。

- ご使用になる前にこの取扱説明書をお読みいただき安全に正しくお使いください。
- 幼いお子様にはさわらせないでください。
- この取扱説明書の裏表紙が保証書になっています。内容をよくご確認のうえ、大切に保管してください。
- 取扱説明書を紛失した場合は、お買い上げの販売店、またはもよりの当社の支社、支店、営業所、出張所にて再購入してください。
- この機器は国内専用ですので、海外で使用しないでください。
- この機器は家庭用ですので、業務用のような使い方をされますと著しく寿命が縮まります。

## もくじ

ページ



安全上のご注意 .....	1
機能と特長 .....	9
各部のなまえとはたらき .....	
機器の設置 .....	15
初めてお使いになるときは .....	
運転・停止のしかた .....	18
室温調節のしかた .....	
ロックのしかた .....	20
おはようタイマー運転のしかた .....	
おやすみタイマー運転のしかた .....	23
日常の点検とお手入れ .....	
故障かな?と思ったら .....	27
安全装置が作動したときの処置 .....	
保管とアフターサービス .....	31
仕様 .....	
寸法図 .....	34
保証書 .....	裏表紙

# Rinnai

# 安全上の注意事項 (お読みください)

この機器を安全に正しくお使いいただくために、この項は必ずお読みください。

この取扱説明書および製品への表示では製品を正しくお使いいただき、あなたや他の人々への危害や財産への損害を未然に防止するために、いろいろな絵表示をしています。その表示と意味は次のようになっています。内容をよく理解してから本文をお読みください。

表 示	意 味
 <b>危険</b>	この表示を無視して誤った取り扱いをすると、人が死亡または重傷を負う危険、または火災の危険が差し迫って生じることが想定される内容を表しています。
 <b>警告</b>	この表示を無視して誤った取り扱いをすると、人が死亡または重傷を負う可能性、または火災の可能性が想定される内容を表しています。
 <b>注意</b>	この表示を無視して誤った取り扱いをすると、人が傷害を負う可能性や物的損害のみが発生が想定される内容を表しています。

絵表示について次のような意味があります。



## 危険

### ● ガス漏れ時使用厳禁

#### ガス漏れに気づいたときは



火気厳禁

ガス漏れに気づいたときはガス事業者（供給業者）の処置が終わるまでの間、絶対に火をつけたり電気器具（換気扇その他）のスイッチの入・切や電源プラグの抜き差しおよび周辺の電話を使用しないでください。

炎や火花で引火し爆発事故を起こすことがあります。

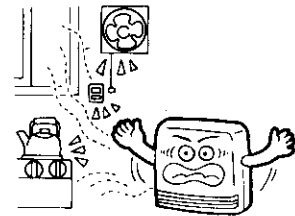

必ず行う

- ① すぐに使用をやめ、ガス栓を閉じる
- ② 窓や戸を開けガスを外へ出す。
- ③ もよりのガス事業者（供給業者）に連絡してください。

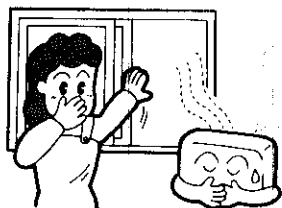

# 警告

## ●使用ガスおよび使用電源について

### 使用ガスおよび使用電源を確かめる



確認する

機器本体銘板に表示してあるガス（ガスグループ）および電源（電圧・周波数）以外では使用できません。

表示のガスおよび電源が一致しない場合、不完全燃焼により一酸化炭素中毒になったり、爆発着火や機器が故障する場合があります。転居されたときにも、ガスの種類・電源の種類を必ず確認してください。わからない場合はお買い上げの販売店またはもよりのガス事業者（供給業者）に連絡してください。

12A・13A	
RC-511E-I	
都市ガス 12A・13A用	
12A	○( )○( )○( )
13A	○( )○( )○( )
○( )○( )○( )	
リンナイ 株式会社	
リンナイ 株式会社	
定格電圧	AC100V
定格消費電力	34/35W
定格周波数	50/60Hz

(12A・13Aの場合)

ガス種の確認  
形式の呼び

製造年月

電源の確認

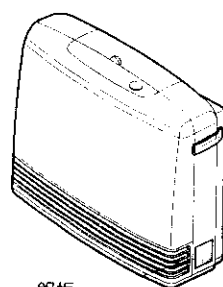

銘板

## ●火災予防

### 燃えやすいものからは離して設置する



発火注意

機器の上や周囲には燃えやすいものを置かないで下さい。また、機器を設置の際は、家具・壁・カーテンなど燃えやすいものに近づけないでください。火災の原因になります。

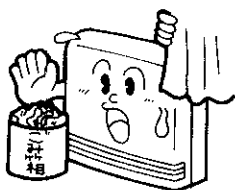

### 可燃性ガスの近くで使用しない

禁止

ガソリン・ベンジン・スプレーなど引火のおそれのあるものを近くで使用している際は、機器を使用しないでください。引火・爆発のおそれがあります。

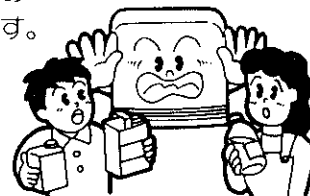

### 火を消し忘れない



禁止

火をつけたまま就寝や外出は絶対にしないでください。予期せぬ事故の原因になります。(タイマー運転の場合はのぞく)

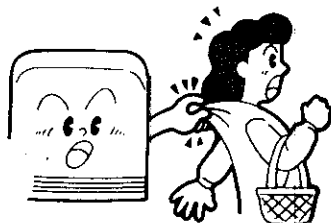

### 温風吹出し口には物を入れない



禁止

温風吹出し口やエアフィルターの中に紙、布、異物などを入れたり、ふさいだりしないでください。不完全燃焼や火災の原因になります。

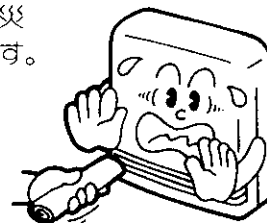

●換気必要

換気のご注意



換気する

使用中は1時間に1回、1分間程度換気扇を回すか、窓を開けるなどしてお部屋の空気を入れ換えてください。

空気中の酸素が減少し、不完全燃焼による一酸化炭素中毒の危険性があります。

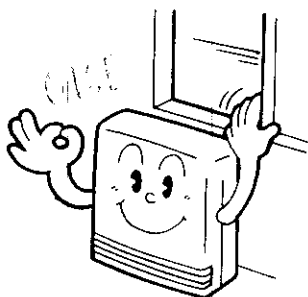

●スプレー缶厳禁

スプレー缶を機器の前に置かない



禁止

スプレー缶(殺虫剤、ヘアースプレーなど)を機器の前方に置かないでください。スプレー缶の爆発の原因になります。



●ガス事故防止

ガス接続は強化ガスホースを使用する

ガスの接続は販売店にご依頼ください。



必ず行う

ガスの接続は、強化ガスホースを使用してください。

強化ガスホースは、小口径迅速継手付強化ガスホース(ガスコード)と都市ガス用強化ガスホースがあります。ガス種によって異なりますので、確認のうえ接続してください。

- LPガス・12A・13Aの場合  
小口径迅速継手付強化ガスホース(ガスコード)
- その他のガスの場合  
都市ガス用強化ガスホース

ガスコード接続のご注意

- スリムプラグ取り付け禁止
- 機器用ソケット取り付け禁止
- ガスコード以外のガスホース接続禁止

禁止

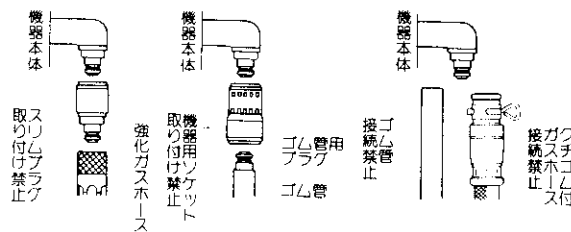

●低温やけどに注意

温風をじかにあてない

温風をじかに長時間身体にあてないようにしてください。低温風でも連続的にあたると低温やけどの原因になります。(特に乳幼児、お子様、お年寄り、病人など、自分の意思で身体を動かさない方、疲労が激しい時、深酒した時、皮膚の弱い人などがお使いのときは、周りの方が注意してください。)

禁止

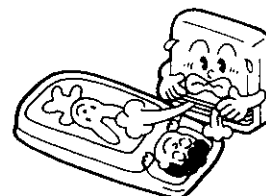

### ●異常時の処置

#### 異常時には



必ず行う

ご使用中に異常な燃焼、におい、異常音がするなどふだんと違った状態になったときや、地震、火災など緊急の場合は、あわてず①～②の処置をしてください。

そのままにしておくと、爆発や火災の原因になります。

異常を感じたときは「故障かな?と思ったら」(27ページ)を参照してください。それでもおわかりにならないときは、お買い上げの販売店、またはもよりの当社の支社、支店、営業所、出張所にご連絡ください。

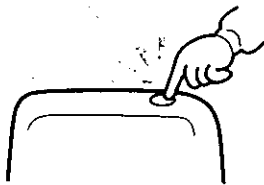

①運転スイッチを切る。

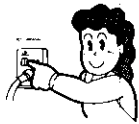

②ガス栓を閉じる。

### ●分解禁止

#### 機器を分解しない



分解禁止

修理技術者以外の方は絶対に分解したり修理・改造は行わないでください。

異常動作してけがや事故の原因となります。

## △注意

### ●火災予防

#### 火をつけたまま移動しない

火をつけたまま持ち運びしないでください。

強化ガスホースが抜けたり、折れたりしてガス漏れや異常燃焼の原因になります。また、やけどの原因にもなり危険です。

禁止



#### 落下物に注意

たなの下など、落下物の危険のあるところでは使用しないでください。

火災のおそれがあります。

禁止

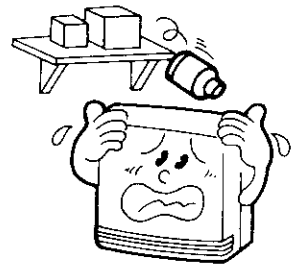

### 用途について

暖房以外の用途（衣類の乾燥など）には使用しないでください。また、衣類、毛布、シーツなどを機器の上に置いたり、掛けたりしないでください。

禁止

火災や思わぬ事故の原因になります。

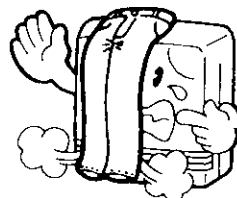

### ●点検・お手入れ

#### 電源プラグのあつかいにご注意



プラグをコンセントから抜く

点検やお手入れの際は必ず電源プラグを抜いてください。

感電やけがをすることがあります。

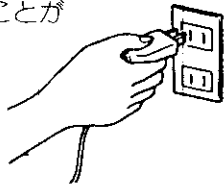

ぬれ手禁止

電源プラグは、ぬれた手で触らないでください。

感電やけがをすることがあります。

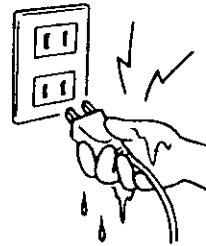

必ず行う

電源プラグの刃や刃の取り付け面のほこりは、よくふきとってください。

電気絶縁が低下し、火災の原因になります。

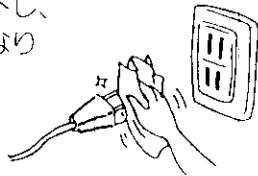

#### 温風吹出し口のお手入れ



掃除する

1カ月に1回以上は、温風吹出し口のほこりを電気掃除機などで掃除してください。この場合、必ずルーバーがじゅうぶん冷え、対流ファンが止まり温風が出なくなったのを確かめてから行ってください。温風吹出し口のルーバーを強く押えたり、衝撃を加えたりしますと、ルーバーが折れ曲がったりして、温風の方向が変わり、床（カーペットなど）が変色することがありますのでご注意ください。

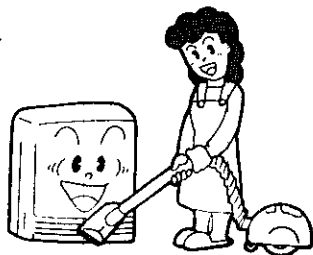

#### けがに注意

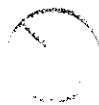

禁止

点検やお手入れのときに、温風吹出し口やエアフィルター部のすき間に指を入れないでください。

けがの原因になります。

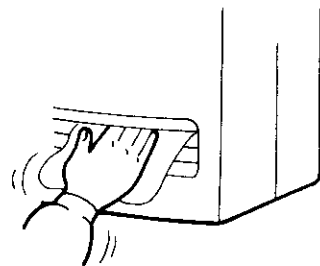

● 使用上の注意(幼いお子様にはさわらせないでください。)

やけどに注意



接触禁止

使用中および使用直後は、操作部以外は高温になっておりますので手を触れないでください。

やけどのおそれがあり危険です。特に温風吹出し口およびその周辺にご注意ください。

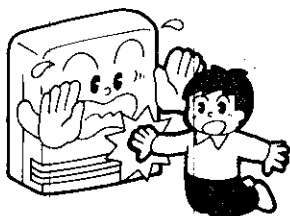

機器に乗らない



禁止

機器の上に腰かけたり、乗ったりしないでください。

落下・転倒などにより、ケガの原因になることがあります。

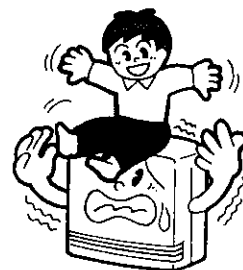

温風吹出し口へのいたずらに注意



回転物注意

温風吹出し口内部でファンが回っています。指や鉛筆などを入れないでください。

やけど、けがのおそれがあります。(特に、小さなお子様がいらっしゃるご家庭はご注意ください。)

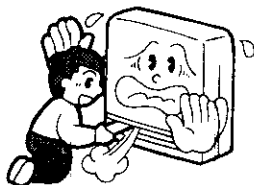

床面変色についての注意

温風吹出し口の前に物を置いたり、機器の後面(エアフィルター部)をふさがないでください。

禁止

温風温度が高くなり、床面の変色、ひびわれの原因になります。

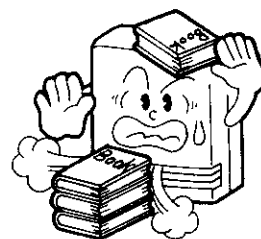

電源プラグを持って引き抜く



必ず行う

コードを直接引っばらないでください。

コードの断線などで発熱することがあります。抜くときはプラグを持ってください。

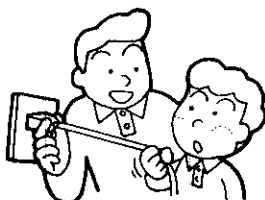

電源プラグを抜いて消火しない

電源プラグの抜き差しによる運転・停止はしない。

禁止

機器の過熱のもとになります。



電源プラグ不完全接続禁止



必ず行う

電源プラグの差し込みは確実にすること。差し込みがゆるいと感電や火災の原因になります。

# 安全上のご注意 (必ず守ってください)

## ●使用上の注意

### やけどに注意



接触禁止

使用中、停電により機器が停止したり、誤って電源プラグを抜いて機器が停止したときは、機器の後面（エアフィルター部分）が高温になっておりますので手を触れないでください。

やけどのおそれがあり危険です。

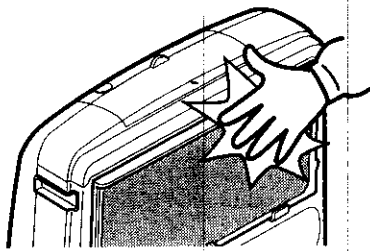

## ●ガス事故防止

### ガス栓を閉じる



ガス栓を閉じる

使用後は必ず運転スイッチを切り、消火したことを確かめてください。お出かけや、長時間使用しないときは、ガス栓を必ず閉じてください。

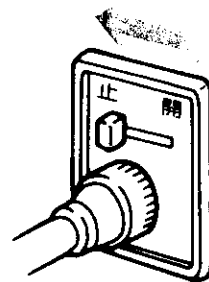

お部屋のガス栓(例)

## ●設置場所

### じゅうたんの上で使用する場合



必ず行う

毛足の長いじゅうたんの上に置く場合は機器の下にじゅうぶで不燃性の敷き板などを敷いて水平にしてください。

じかにじゅうたんの上に置くとじゅうたんが温風の熱で変色することがあります。



禁止

電気カーペット・温水マットの上には設置しないでください。機器の重みで電気カーペット・温水マットが故障する場合があります。また、電気カーペットや温水マットの熱で機器が正しい制御をしないことがあります。

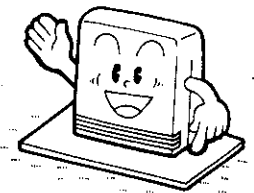

### 特殊な場所は避ける

乾燥室・温室・動植物の飼育室など、特殊な場所では絶対に使用しないでください。植物が枯れたり動物が死亡するおそれがあります。

禁止

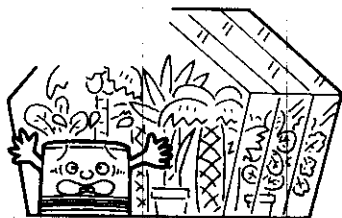

### 水のかかる場所へ設置しない



禁止

水のかかる場所には設置しないでください。また、上に花瓶や金魚ばちなどを置かないでください。

水がかかると漏電のおそれがあります。

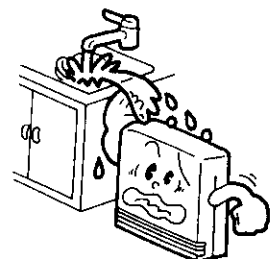



# 気をつけていただきたいこと

## スプレーなどの使用の禁止



禁止

スプレーや化学薬品を使用する場所および綿ぼこりの多い場所（理・美容院や、メッキ・塗装工場など）では使用しないでください。

機器の故障や、有害なガスや腐食性ガスの発生により金属がさびたりする原因になります。

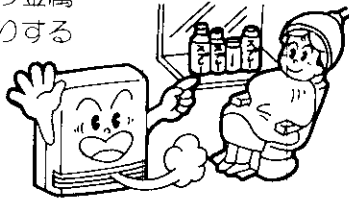

## 雷に注意



プラグをコンセントから抜く

雷が発生しはじめたらすみやかに運転を中止して電源プラグをコンセントから抜いてください。

雷による一時的な過電流で電子部品を損傷することがあります。

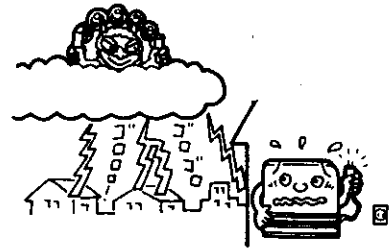

## 機器に強い風を当てない

強い風の吹き込むところでは使用しないでください。

炎が風で消えることがあります。

禁止

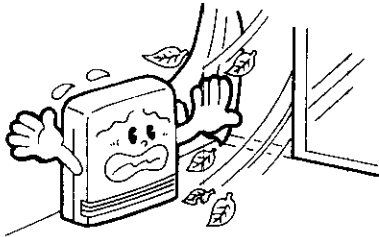

## ドアの近くに置かない

ドアの近くなどに置かないでください。

機器の転倒や、やけどなどのおそれがあり危険です。

禁止

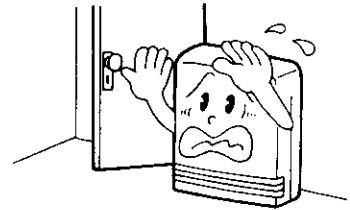

## 電源コードの破損・加工禁止

電源コードを切断して延長はしないでください。

機器の設置は電源コードがコンセントに届く範囲内としてください。

火災の原因になります。

禁止



## 結露に注意



換気する

この機器は室内燃焼機器のため、気密の高いお部屋などでは、壁や天井が結露する場合がありますので換気をしてください。

## たこ足配線禁止

たこ足配線はしない。コンセントが過熱され発火の原因になります。

禁止

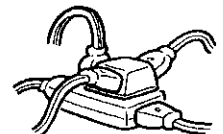

# 機能と特長

このガスファンヒーターは、お部屋を快適に暖かくするようと、次のような特長をそろえました。

ぜひ、あなたのお部屋で活躍させてください。

簡単操作の

## ワンプッシュ点火

運転・停止は運転スイッチを押すだけのワンプッシュ操作です。

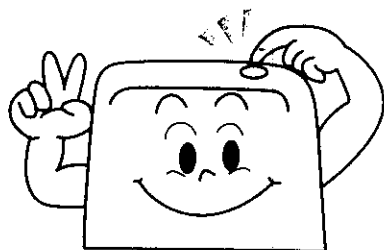

比例制御で快適暖房

## 室温調節・室温表示機能付

お部屋の温度を、お好みの室温に設定しておくこと調節機能(ガス比例制御式)がガス量をコントロールし、快適な室温に保ちます。設定室温、現在室温は、デジタルで表示します。

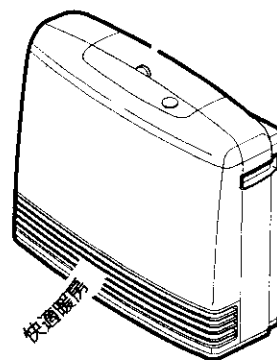

また、表示部は室温のほか、おはようタイマーの設定時間や異常時の故障内容などの情報を表示しお知らせします。

足もとから暖かい

## 温風下吹出し

温風は、足もとから吹き出します。部屋の空気を循環させながら暖房するのでむらがなく快適です。

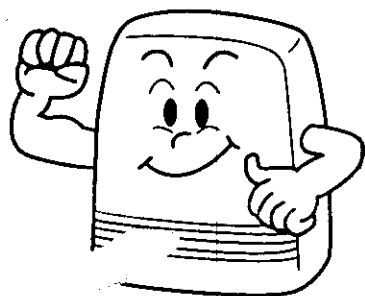

お子様のいたづらを防止

## ロック機能付

運転中にロックをセットしますと運転スイッチ以外は操作できません。

暖かい部屋でお目覚め、暖かくしておやすみ  
**おはよう、おやすみタイマー付**

デジタル表示おはようタイマーでセットらくらく!!



おやすみタイマーのセットで、暖かい部屋でおやすみになれます。  
(1時間で自動停止します。)

エアフィルターのほこり詰まりをお知らせする  
**フィルターサイン付**

エアフィルターのほこりの詰まりをお知らせする  
フィルターサイン付。  
サインが点滅したら、フィルターの掃除を!!

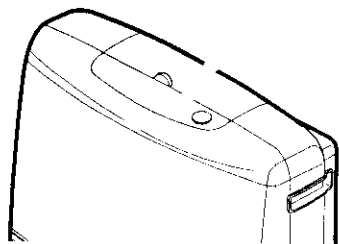

快適性を損なわない経済暖房  
**オートセーブ運転機能付**

室温が設定室温に到達後、30分ごとにお部屋にあつた下げ幅で、3回にわたり設定室温を自動的に下げます。

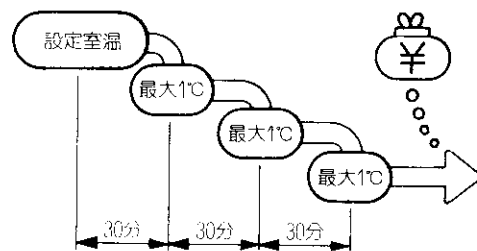

もしものために  
**安全装置付**

使用中の万一の事故を未然に防ぐ各種安全装置付  
です。

- 不完全燃焼防止装置
- 立消え安全装置
- 過熱防止装置

⋮

8種類の安全装置付

設定室温を忘れない  
**記憶機能付**

設定室温は停止後も記憶しています。

※くわしくは、 のページをごらんください。

# 各部のなまえとはたらき

ガスファンヒーターの各部のなまえとはたらきをご紹介します。

## 〈機器本体〉

### 操作・表示部

運転状態を設定します。  
操作は、フタを開けて行います。

### 運転スイッチ

運転・停止するための押しボタン  
スイッチです。  
タイマー運転の取り消しもできま  
す。

## 〈正面〉

### ご注意ラベル

使用上での注意事項が表示し  
てあります。  
ご使用前にお読みください。

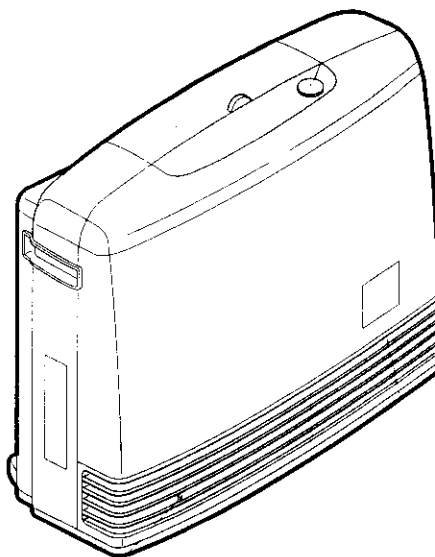

### 温風吹出し口

温風の出口です。  
ご使用中、ご使用直後は熱くなっ  
ていますので注意してください。  
内部でファンが回っています。指  
や鉛筆などを入れないでください。

### ご注意ラベル

使用上での注意事項が表示してあ  
ります。  
ご使用前にお読みください。

### 取っ手

機器を移動するときに使用します。

### エアフィルター

空気中のほこりが機器内に入るのを防ぎます。

〈背面〉

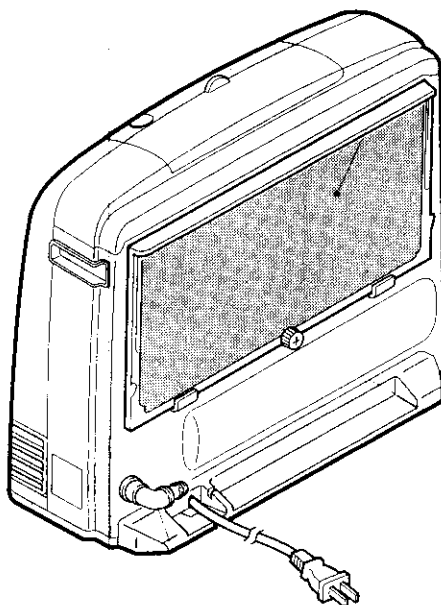

ね じ

### 銘 板

ガス・電源の種類が表示してあります。

### ガス接続口

強化ガスホースの接続口です。(自在型)  
ガスの種類により形状がことなります。

### 電源コード・プラグ

AC100V 50/60Hz用です。

# 各部のなまえとはたらき

## 〈操作・表示部〉

●操作表示部のフタを開きます。

### おはようスイッチ・ランプ

おはようタイマー運転をセットまたは取り消すスイッチです。  
セット時ランプ（緑色）が点灯します。

### 設定室温ランプ・現在室温ランプ おはよう表示ランプ

表示部の内容をお知らせします。

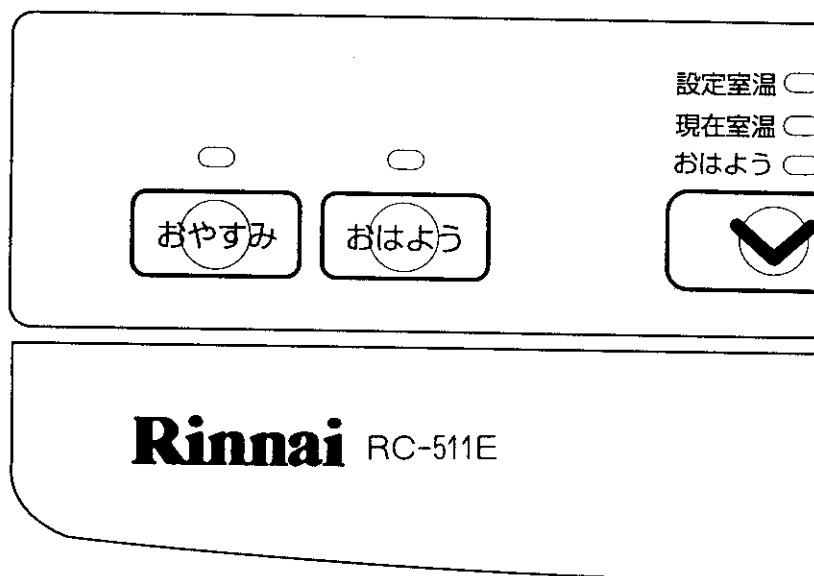

### おやすみスイッチ・ランプ

おやすみタイマー運転をセットまたは取り消すスイッチです。  
セット時ランプ（緑色）が点灯します。

### 室温/時間調節スイッチ

設定室温・おはようタイマー  
設定時間を調節するスイッチです。

## 表示部

設定室温・現在室温・おはようタイマー設定時間を表示します。

また、異常時には安全装置の作動内容を表示します。

## オートセーブランプ

オートセーブ運転中に点灯(緑色)します。

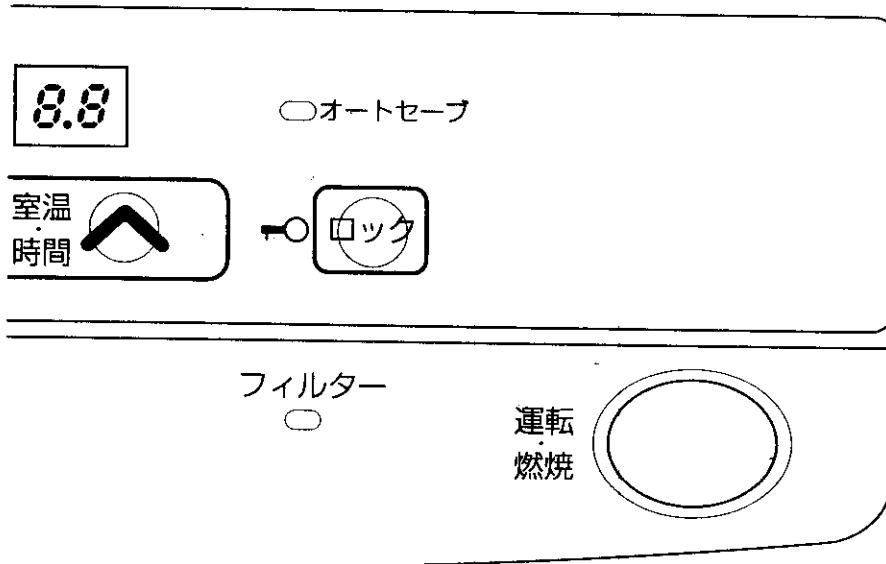

## 運転・燃焼ランプ

(緑色)運転中およびおはようタイマーの予約中に点灯します。  
(赤色)燃焼中に点灯します。

## ロックスイッチ・ランプ

ロックをセットまたは取り消すスイッチです。  
セット時ランプ(緑色)が点灯します。

## フィルターサイン

エアフィルターのほこり詰まりをお知らせします。(赤色点滅)

## 運転スイッチ

運転・停止するための押しボタンスイッチです。  
タイマー運転の取り消しもできます。

# 機器の設置

## 設置前の準備と確認

### ●梱包を取ります。

各部分のあて紙や包装部材を取り除きます。

ガス接続口には、輸送・保管時におけるゴミ混入防止のためキャップがついています。取り外して使用してください。

## 設置場所について

### ●火災予防のために

#### ⚠ 注意



必ず行う

周囲の可燃物からは、じゅうぶん離してください。

機器の前方は、 60cm以上  
後方は、 4.5cm以上  
上方は、 4.5cm以上  
両側方は、 4.5cm以上

燃えやすいものから離してください。

(尚、エアフィルターの脱着のためには、上方30cm以上の空間が必要です。)

また、じょうぶで水平な場所に置いてください。

左側方4.5cm以上

上方4.5cm以上

後方4.5cm以上

前方60cm以上

右側方4.5cm以上

#### ⚠ 注意



必ず行う

毛足の長いじゅうたんの上に置く場合は、じょうぶで不燃性の敷板などを敷いて水平にしてください。温風がじゅうたんにあたり変色するおそれがあります。

●機器の周囲が囲われていると、正しいお部屋の温度が検知できないことがあります。

## 電源の接続

●電源プラグをコンセントに確実に差し込み接続してください。

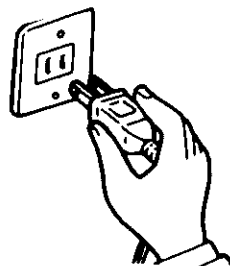

#### お願い

●電源コードは温風吹出し口の前を通したり、機器の下を通さないでください。



## ガスの接続

ガスの接続は販売店にご依頼ください。

### ⚠ 警告



必ず行う

●ガスの接続は、必ず強化ガスホースを使用してください。

### ●LPガス・12A・13Aの場合

ガス接続は、小口径迅速継手付強化ガスホース（ガスコード）を使用します。

- 機器にはあらかじめ小口径迅速継手用プラグが取り付けられています。
- LPガス用機器にはLPガス用を、12A・13A用機器には12A・13A用の小口径迅速継手付強化ガスホース（ガスコード）を使用してください。
- 機器のガス接続口、ガス栓ともに「カチッ」と音がするまで確実に押し込んでください。

### ●その他のガスの場合

ガス接続は、都市ガス用強化ガスホースを使用します。

- 機器と強化ガスホースはネジ接続を行います。
- 機器のガス接続口にシール剤を塗布し、強化ガスホースのネジ金具を締め付けてください。このとき、ガス接続口にスパナなどをかけて固定し、接続口に無理な力が加わらないようにしてください。
- ガス栓に「カチッ」と音がするまで確実に押し込んでください。

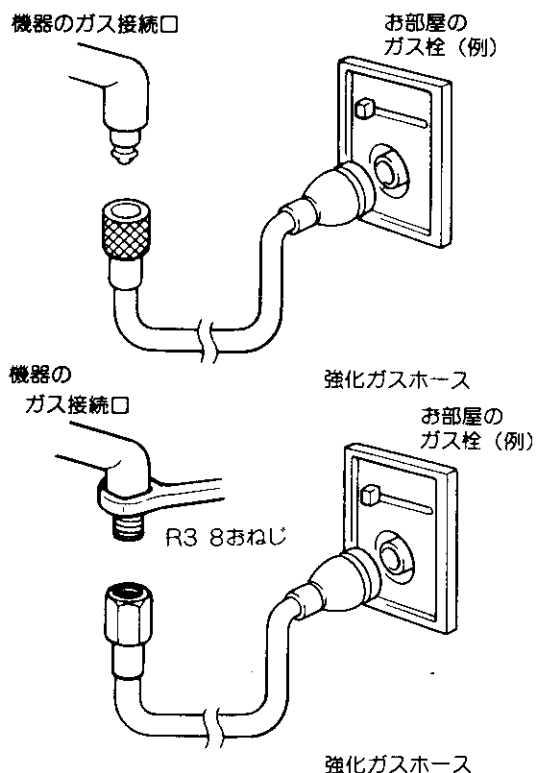

### お願い

- ひびわれたりして古くなった強化ガスホースは、必ず取り替えてください。
  - 強化ガスホースが、折れたり、ねじれたりしないようにできるだけ短く接続してください。（強化ガスホースの長さは、できるだけ2m以下で、長くても5m以下にしてください。）
  - 強化ガスホースは、機器の下を通したり、機器の高温部に触れないようにしてください。
  - 強化ガスホースは、他の部屋まで延長したり、壁・天井などを通したりしないでください。
  - ガス接続部に傷がついたり、異物が付着するとガス漏れの原因となりますので、ていねいに清潔にお取り扱いください。また、お使いにならない時は、キャップをガス接続口にはめてください。
- 機器への取り付けにおいて不明な場合は、お買い上げの販売店、またはもよりの当社の支社、支店、営業所、出張所へ連絡してください。

# 初めてお使いになるときは

## 運転前の準備と確認

### ⚠ 警告



確認する

- 1 機器の近くにスプレーや燃えやすいものがないことを確認します。

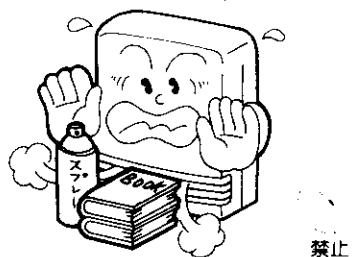

- 2 ガス・電源の接続が確実であることを確かめ、お部屋のガス栓を全開にします。

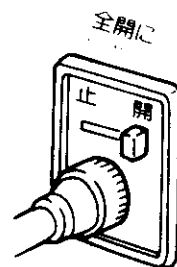

お部屋のガス栓(例)

### お願い

- 本製品は家庭用なので、業務用のような使い方をされると著しく寿命が縮まります。

## 操作部のフタの開けかた

フタの凸部に指をかけ、軽く上に開けます。

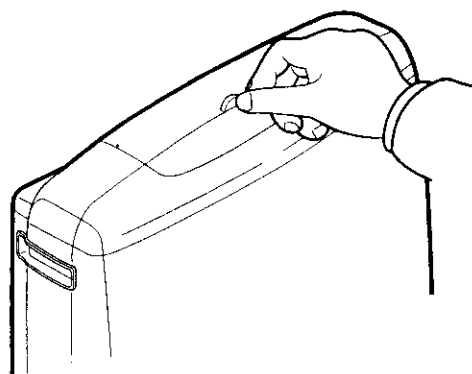

### お願い

- フタの上に物を置いたり、強い力で押えたりしないでください。破損する場合があります。

# 運転・停止のしかた

ガスファンヒーターの基本操作のしかたです。

お使いになられるときは、1～8ページの「安全上のご注意」もあわせてお読みください。

## 運転のしかた

### ●運転スイッチを押します。

- 運転・燃焼ランプが緑色に点灯します。
- 対流ファンが回転します。
- 「5～10秒」程で点火し、運転・燃焼ランプが緑色から赤色に変わり、バーナーに点火したことをお知らせします。

運転  
燃焼

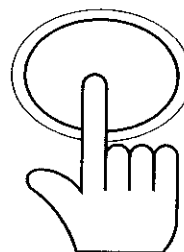

### お願い

- 初めてご使用になるとき、強化ガスホースを外したとき、しばらく使わなかったときには、強化ガスホース内に空気が入り、運転操作をしても一回の操作で運転をしない場合があります。運転操作後、約30秒たっても点火しない場合は、自動的に運転を停止します(デジタル表示部が「!」の点滅表示)。また、燃焼ランプが点灯後、運転を停止する場合があります(デジタル表示部が「!」の点滅表示)。そのときには、運転スイッチを押して点滅表示を解除後、再度運転操作を行ってください。
- 点火・消火後に「コツコツ」「チリチリ」という音がすることがありますが、これは機器内部の膨張・収縮の音ですので何ら心配はありません。
- 消火直後に運転スイッチを押した場合は、すぐには点火しません。約20秒たってから自動的に点火動作に入ります。

## 停止のしかた

### ■運転スイッチを押します。

- 運転・燃焼ランプが消灯します。
- 消火後、対流ファンは数分間回転し続けてから停止します。これは機器内の温度が低くなるまで風で冷却しているためです。この間、電源プラグは抜かないでください。

運転  
燃焼

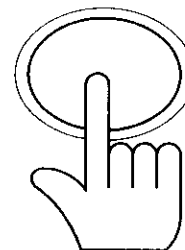

### ⚠ 注意

- 燃焼中、電源プラグの引き抜きによる消火や、消火直後の電源プラグの引き抜きは行わないでください。機器の故障の原因になります。

禁止

- ロックがセットされているときは、停止してもロックランプは点灯しつづけ、ロックは取り消されません。

# 室温調節のしかた

## 室温調節のしかた

室温表示・室温の設定および変更は、運転中しかできません。

### ●室温調節スイッチを押し、室温を設定します。

- 「V」スイッチまたは「A」スイッチを押すと設定室温表示にかわります。  
初めて運転されるときは、設定室温が22°Cにセットされています。

- 表示部を見ながら室温調節スイッチを押し、ご希望の室温にセットしてください。  
設定室温は「L」（約10°C）「16」～「26」「H」（連続して強燃焼）の範囲でセットできます。

- 約10秒経過しますと表示は現在室温にもどります。  
現在室温は「L」（0°C以下）、「1」～「30」及び「H」（31°C以上）の範囲で表示します。

### ●一度セットした設定室温はマイコンが記憶しています。

#### お願い

- お部屋の構造、設置場所、室外温度などによっては、設定された室温にならない場合があります。  
また、弱燃焼になってもお部屋の温度が上がっていきることがありますので、このときは、いったん運転を停止してください。
- 室温表示は、機器表面の感温部の温度を表示していますので、お部屋の温度とは若干異なる場合があります。  
表示される室温は、目安としてください。特に、機器消火後しばらくして再度運転する場合は、点火後3～4分間現在室温が高く表示されることがあります。

設定室温 ○  
現在室温 ○ 22  
おはよう ○

○オートセーブ

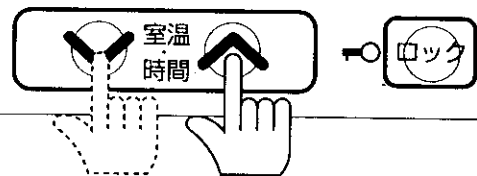

# ロックのしかた

## ロックのしかた

小さなお子様のいたずらによる事故を防止するため、ロック機能がついています。

### ●ロックスイッチを押します。

「ロック」ランプ（緑色）が点灯します。

### ●ロックの取り消しかた。

「ロック」スイッチを1秒間以上押してください。

○オートセーブ

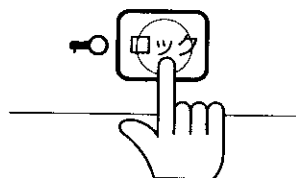

- 運転中にロックをセットしたときは、運転スイッチの停止操作以外は、操作できなくなります。
- 停止中にロックをセットしたときは、すべてのスイッチの操作ができなくなります。
- ロックランプ点灯中に運転する場合は、ロックを取り消してから運転スイッチの操作をしてください。

## オートセーブ運転とは

お部屋を暖房し、壁や天井などが暖まってくると、冷えている時に比べて同じ室温でも人体には少し暖かく感じます。そこで暖め過ぎによる不快感の防止や省エネ運転する目的で、室温が設定室温に達したら、機器が自動的に設定室温より低く室温調節する運転機能です。

- お部屋の温度が設定室温に到達後、30分ごとにお部屋にあった下げ幅（最大1℃）で、3回にわたり設定室温を自動的に下げます。2回目以降ゆらぎ制御を行います。（ゆらぎ制御とは、燃焼量・風量を細やかに変化させ、冷風感をなくす制御です。）
- オートセーブ運転になりますと「オートセーブ」ランプが点灯し、オートセーブ運転中であることをお知らせします。
- 運転を開始し、数分経過した時の設定室温が16℃以下の場合および26℃以上の場合には、オートセーブは働きません。
- オートセーブ運転中は、現在室温が設定室温より低く表示されることがありますが、故障ではありません。

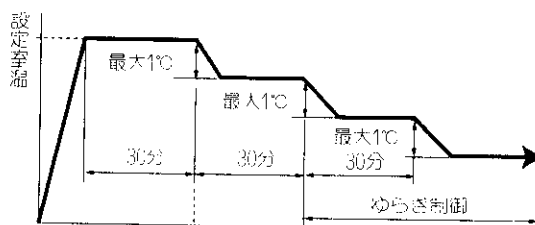

「オートセーブ」ランプ点灯

○オートセーブ



# おはようタイマー運転のしかた

## おはようタイマー運転のしかた

ご希望の時間（何時間後）に運転を開始するようにタイマーをセットできます。

(例) 現在の時刻 [夜] 午後10:30  
運転開始時刻 [朝] 午前6:00 → この間は7時間30分後なので

タイマーは **75** に合せます。

\* 設定時間は0.5時間（30分）から24時間まで可能です。  
10時間までは0.5時間単位、10時間以上は1時間単位で設定できます。

### 1 おはようタイマー運転の前に確認してください。

- お部屋のガス栓は全開にしてください。
- 室温調節は、セットされていますか。（セットしていないときは、19ページをごらんください。）
- 温風方向に障害物や可燃物はありませんか。（特に温風が、じかに身体に当たらないようにしてください。）

### 2 「おはよう」スイッチを押します。

- 「おはよう」ランプと運転・燃焼ランプ（緑色）が点灯します。
- 「おはよう」表示ランプが点灯し、表示部に設定時間が点灯します。
- 初めてセットするときは、表示部が

**80** を表示します。

次回からは前回セットした時間を表示します。

- おはようタイマーは、運転中でも停止中でもセットできます。  
（運転中にセットしますと、「おはよう」スイッチを押したとき、燃焼が停止し、運転・燃焼ランプが赤色から緑色に変わります。）

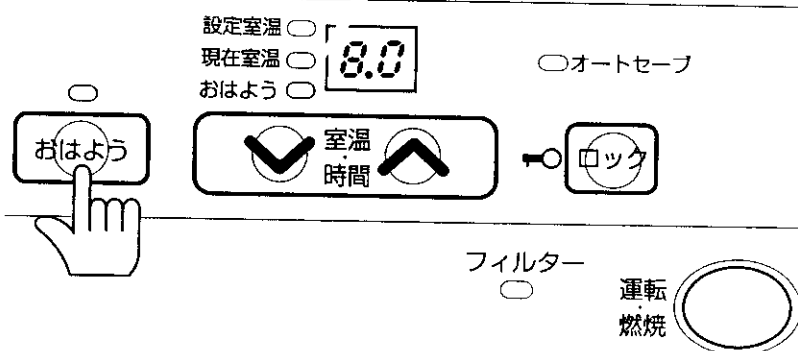

### お願い

- おはようタイマー運転開始前に電源プラグをコンセントから抜いたり、停電したときは、おはようタイマー運転のセットが解除され、おはようタイマー運転は開始されません。再通電したときは表示部が「00」の点滅をします。運転スイッチを押して「00」を解除後再操作をしてください。

### 3 設定時間を合せます。

- 「V」スイッチを1回押し、表示部を

7.5 にします。

- 設定時間を合せたあと、10秒後に表示部と「おはよう」表示ランプは消灯します。

消灯後「V」または「^」スイッチを1回押しと残り時間が表示され、さらに押しと設定時間がかわります。

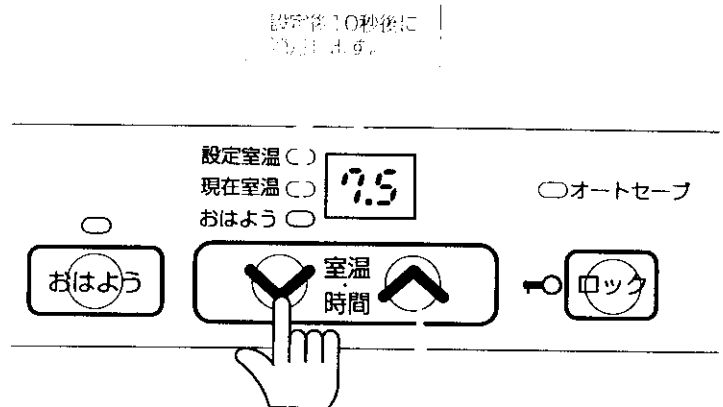

### 4 設定時間経過後運転を開始します。

- 運転・燃焼ランプ（赤色が点灯します。）

### 5 約1時間経過後に運転を停止します。

- 運転を停止する前（約55分経過後に）「おはよう」ランプの点滅で、約5分後に自動的に運転を停止することをお知らせします。
- 停止すると、「おはよう」ランプは点滅しつづけ運転・燃焼ランプは消灯します。（ロックがセットされていれば、ロックランプは点灯しています。）
- 運転スイッチを押すと「おはよう」ランプは消灯します。

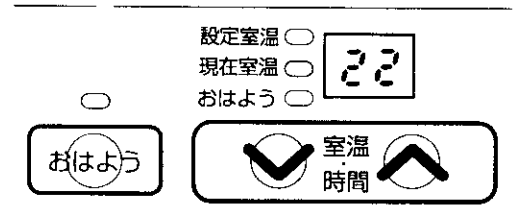

### ■おはようタイマー運転の取り消しかた

「おはよう」スイッチを再度押すか、運転スイッチを押します。

予約が取り消され、ランプが消灯します。

（ロックがセットされているときは、ロックを解除してから操作してください。）

- おはようタイマー運転時に設定室温を「H」にセットしたときは、自動的に26℃の設定で運転します。

### お願い

- タイマー運転中に強い地震、強い衝撃があったときや、転倒したときは、デジタル表示部が「03」の点滅表示となり、タイマー運転しない場合があります。（転倒した時は機器を起こした後、）運転スイッチを押して「03」を解除後再操作をしてください。

# おやすみタイマー運転のしかた

## おやすみタイマー運転のしかた

寒い夜など、暖房をしたままおやすみになりたいときは、おやすみ前にセットしておくで1時間後(「おやすみ」スイッチを押してから)に運転を自動的に停止します。

### 1 「おやすみ」スイッチを押します。

- 「おやすみ」ランプが点灯しセット完了です。
- おやすみタイマー運転は、運転中でも停止中でもセットできます。
- 機器停止中にセットしたときは、セット後すぐに運転を開始します。

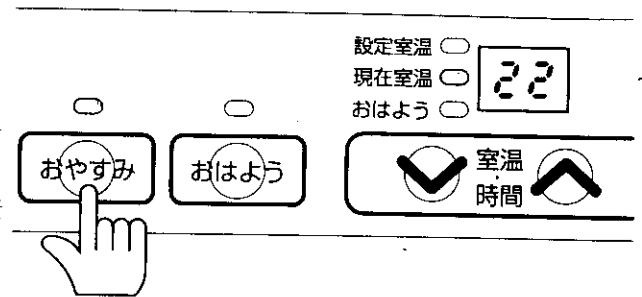

### 2 1時間経過後に運転を停止します。

- 運転を停止する前(約55分経過後)に「おやすみ」ランプの点滅で約5分後に自動的に運転を停止することをお知らせします。
- 停止すると、ランプ類はすべて消灯します。(ロックがセットされている場合は、ロックランプは点灯しています。)

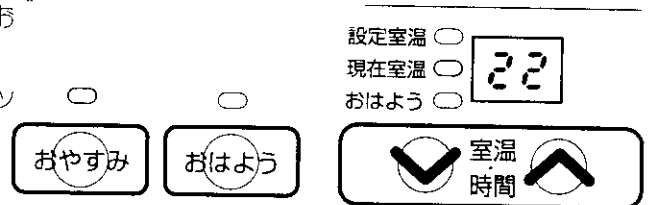

### ■おやすみタイマー運転の取り消しかた

運転スイッチまたは、「おやすみ」スイッチを押します。

#### ⚠ 注意

- おやすみになるときは、タイマー運転以外では使用しないでください。

禁止

- おやすみタイマー運転時に設定室温を「H」にセットしたときは、自動的に26°Cの設定で運転します。



## おやすみとおはようの組み合わせタイマー運転について

おやすみタイマー運転とおはようタイマー運転は組み合わせてご使用になれます。

**おやすみタイマー運転中に「おはよう」スイッチを押します。**

- おやすみタイマー運転（1時間）が終了しますと、おはようタイマー運転の待機状態になります。  
（おはようタイマーの設定時間を合せたあと、10秒経過すると表示は現在室温にかわります。その後「V」「^」スイッチを押すと設定室温がかわります。）

**おはようタイマー運転の待機中に「おやすみ」スイッチを押します。**

- 燃焼を開始し、おやすみタイマー運転（1時間）が終了しますと、おはようタイマー運転の待機状態になります。

### ■おやすみタイマー運転の取り消しかた

「おやすみ」スイッチを押します。

### ■おはようタイマー運転の取り消しかた

「おはよう」スイッチを押します。

## 記憶機能

設定室温およびおはようタイマー運転の設定時間は、一度セットすればマイコンが記憶します。次回、運転するときと同じ設定であれば、あらためて設定する必要はありません。

# 日常の点検とお手入れ

安全にお使いいただけるように、点検とお手入れは定期的に行いましょう。

## 警告



分解禁止

- エアフィルターの脱着以外は、絶対に分解しないでください。
- 修理技術者以外の方は絶対に分解したり修理・改造は行わないでください。異常動作してけがや事故の原因となります。

## 日常の点検

点検のポイント……次のチェックポイントを点検してください。

強化ガスホースは

▶ 正しく接続されていますか？

電源コードは

折れたり、ねじれたりしていませんか？

いたんでいませんか？

エアフィルターは

正しくセットされていますか？

ほこり詰まりはありませんか？

## お願い

- 日常の点検・お手入れの際には必ずガス栓を閉じ、電源プラグをコンセントから抜き、機器がじゅうぶんに冷えてから行ってください。
- 機器本体には安全に関するご注意ラベルが貼付してあります。汚れたり、読めなくなった時は、やわらかい布などで汚れを拭き取って下さい。また、お手入れの際にはがれないようご注意ください。もし、はがれたり読めなくなった場合は、お買い上げの販売店、またはもよりの当社の支社、支店、営業所、出張所で新しいラベルをお買い求めのうえ、貼り替えてください。

## お手入れ

### お願い

- お手入れは、けがを防ぐためにも、手袋をはめて行うことをおすすめします。

### ●機器のお手入れ

汚れたらそのつどお手入れをしてください。

- やわらかい布をぬるま湯でぬらしてよくしぼってから拭いてください。特に汚れのひどいときは、やわらかい布に台所用中性洗剤をつけて拭き取ってください。

### お願い

- 化学ぞうきんやベンジン、シンナーなどは、絶対にご使用にならないでください。塗装の色があせたり、樹脂の部品が変色したりします。

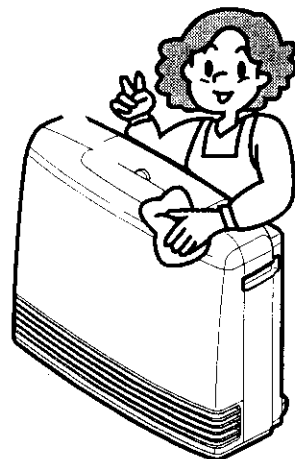

## ●温風吹出し口のお手入れ

### ⚠ 注意



必ず行う

- 1カ月に1回程度は、温風吹出し口のほこりを、電気掃除機などで掃除してください。
- 温風吹出し口のお手入れは、ルーバーがじゅうぶんに冷え、対流ファンが止まり温風が出なくなったのを確かめてから行ってください。

- 温風吹出し口に白い粉や汚れが付着することがありますが、異常ではありません。そのようなときは、やわらかい布で拭き取ってください。

### （お願い）

- 温風吹出し口のルーバーを、強く押さえたり、衝撃を加えたりしないでください。ルーバーが折れたり、曲がったりして、温風の方向が変わり、床（カーペットなど）が変色することがありますのでご注意ください。
- 化学ぞうきんやベンジン、シンナーなどは、絶対にご使用にならないでください。

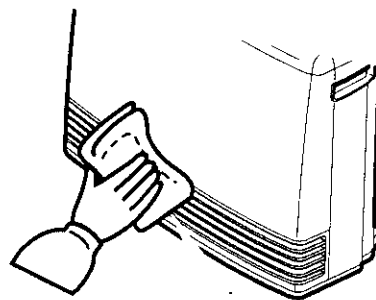

## ●エアフィルターのお手入れ

- 1カ月に1回程度は、掃除をしてください。
- フィルターサインが点滅したときは、必ず掃除してください。
- エアフィルターは、取り外すことができます。掃除をするときは、取り外して電気掃除機、はたきなどで詰まっているほこりを取り除いてください。
- 油などで特に汚れがひどいときは、台所用中性洗剤で手早く洗い、水気をよくはらってからじゅうぶんに乾燥させてください。

### 〈取り外しかた〉

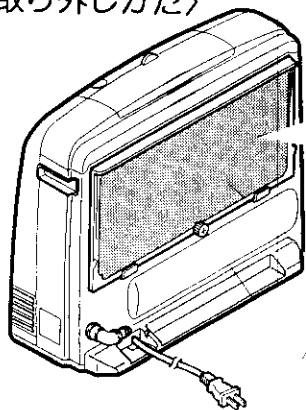

ねじ

エアフィルター

### 〈取り付けかた〉

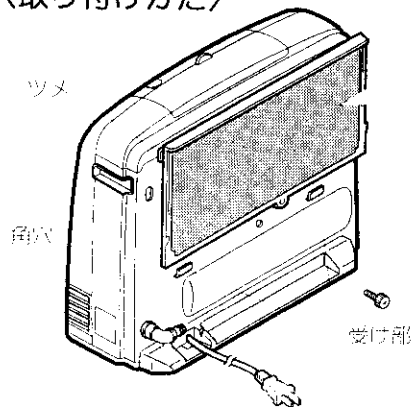

ツメ

角穴

受け部

- はじめてねじを外すときは、かたい場合がありますので⊕ドライバーを使用してください。
- エアフィルターを取り外したまま運転すると機器の故障の原因になります。掃除後は必ず元の位置に確実にセットし、ねじを締めてください。
- エアフィルターがほこり詰まりをしたり、温風吹出し口に障害物があつたりしたときは、機器内が異常に過熱します。フィルターサイン点滅後も運転を続けると、機器が自動的に運転を停止することがあります。
- エアフィルターの網部に水が付着していますと、ほこり詰まりと同じ状態となり運転しないことがあります。お手入れ後の水気はじゅうぶんにきってください。

# 故障かな?と思ったら

故障かな?と思ってもよく調べてみると故障でない場合もあります。  
修理を依頼する前に、もう一度次の点をお調べください。

## 次のことを調べてください

現象	点検のポイント	参照ページ
運転スイッチを押しても運転しない (運転・燃焼ランプが緑色に点灯しない)	<ul style="list-style-type: none"> <li>●電源プラグがコンセントにしっかり差し込まれていますか。</li> <li>●ご家庭のヒューズやブレーカーがきれていませんか。</li> <li>●停電ではありませんか。</li> <li>●ロックがセットされていませんか。</li> </ul>	15 - - 20
点火しない (運転・燃焼ランプが赤色に点灯しない)	<ul style="list-style-type: none"> <li>●お部屋のガス栓が全開になっていますか。</li> <li>●ガス管内(強化ガスホース)に空気が残っていませんか。</li> <li>●マイコンメーターが作動していませんか。</li> </ul>	17 18 ※1
使用中に消火する	<ul style="list-style-type: none"> <li>●エアフィルターにほこりがたまっていますか。 (フィルターサインは点滅していませんか。)</li> <li>●温風吹出し口がふさがれていませんか。</li> <li>●マイコンメーターが作動していませんか。</li> </ul>	26 15 ※1
よく暖まらない	<ul style="list-style-type: none"> <li>●設定室温が低くありませんか。</li> <li>●お部屋の窓や戸が開いていませんか。</li> <li>●お部屋のガス栓は、全開になっていますか。</li> <li>●機器前方60cm以内に物が置いてありませんか。</li> </ul>	19 - 17 15
ガス臭い	<ul style="list-style-type: none"> <li>●強化ガスホースの接続は確実にされていますか。</li> <li>●強化ガスホースがいたんでいませんか。</li> </ul>	16 16

※1 お近くのガス事業者に連絡してください。

## こんなときは故障ではありません

現 象	原 因 と 対 策
シーズン始めや、長期間運転しなかった後、強化ガスホースを脱着した後になかなか点火しない。	点火（運転・燃焼ランプが赤色に点灯）するまで運転操作をくり返します。（強化ガスホース内に空気が残っているためです。）
始めて運転したときや、しばらくご使用にならなかった後の運転開始時に、煙やにおいがでる。	機器内部の部品などに付着している油やホコリが焼けるためです。しばらく換気しながらご使用ください。また、フローリングのワックスなどが温風に加熱されて、におうことがあります。
点火したときや、停止した後「コツン」「コツン」という音がする。	ガス通路を開閉するための電磁弁（電気で開閉するガス弁）が作動するときの音です。
点火したときに、「ポツ」という音がする。	点火音がする場合があります。
運転中に「シャー」と音がする。	ガスの通過音がする場合があります。
点火後や、停止後に「チリ」「チリ」とキシミ音が出る。	機器内部の部品などが加熱や冷却される際に金属が膨張、収縮して起こる音です。
停止してもすぐに対流ファン（温風）が停止しない。	機器内部を冷やしてから自動的に止まります。
停止後、再度運転操作をしてもすぐに点火しない。	内部が冷えるまでしばらく待ち、約20秒してから自動的に点火します。
誤って電源プラグを抜いてしまったため、すぐ差し込んで運転操作をしたが点火しない。	内部が冷えるまで数分間待つてから、再度運転操作をしてください。
タイマー運転操作をしたのに停止する。	タイマー運転をした場合、1時間たつと自動的に停止します。再度運転操作をしてください。

- このほかに異常があるときや、おわかりにならないときは、お買い上げの販売店、またはもよりの当社の支社、支店、営業所、出張所へご連絡ください。











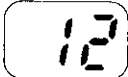

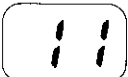



### ⚠ 警告

絶対にお客様ご自身で修理なさないでください。  
不備がありますと火災・感電などの原因になります。

禁止

# 安全装置が作動したときの処置

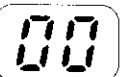
この機器には、安全装置が作動したときのお知らせ機能がついています。使用中に、機器が停止したら安全装置が作動していないか調べてください。

安全装置作動時の表示 (表示部と運転・燃焼ランプ)	安全装置	働 き
 (12点滅) 運転燃焼  (赤色点滅)	不完全燃焼防止装置	不完全燃焼をする前に、ガスを止め運転を停止します。
 (11点滅) 運転燃焼  (赤色点滅)	立消え安全装置	使用中にバーナーの炎が消えてしまったとき、ガスを止め運転を停止します。
 (03点滅) 運転燃焼  (赤色点滅)		点火時、バーナーに着火しなかったときなどに安全装置が働き、ガスを止め運転を停止します。
 (03点滅) 運転燃焼  (赤色点滅)	転倒時ガス遮断装置	機器が倒れたり、強い衝撃が加わったときに、ガスを止め運転を停止します。
 (14点滅) フィルターサイン点滅 運転燃焼  (赤色点滅)	過熱防止装置 (サーミスター)	機器内が異常過熱したときに、ガスを止め運転を停止します。
	過熱防止装置 (温度ヒューズ)	機器内が異常過熱したときに、ガスを止め運転を停止します。
	逆火安全装置 (温度スイッチ)	バーナーが異常燃焼 (逆火燃焼) したときに、ガスを止め運転を停止します。
 (消灯) 運転燃焼  (消灯)	過電流防止装置 (電流ヒューズ)	過電流が流れたときに、ヒューズを切り、運転を停止します。
停電時  (消灯) 運転燃焼  (消灯)	停電時安全装置	停電中は使用できません。安全装置が働き、ガスを止め運転を停止します。
再通電  (00点滅) 運転燃焼  (赤色点滅)		

●このほかの表示が出たときにも修理が必要です。お買い上げの販売店、またはもよりの当社の支社、支店、営業所、出張所にご連絡ください。

- お部屋の換気不足で不完全燃焼防止装置が作動した後、じゅうぶんにお部屋の換気をせずに再運転しますと、「11点減」「12点減」「14点減」などを表示して運転をしない場合があります。じゅうぶんにお部屋の換気を行った後、再運転してください。

原因	処置方法
しめ切った部屋で長時間使用すると空気中の酸素が減少し、不完全燃焼して、一酸化炭素を発生する危険があります。エアフィルターが詰まっても同様です。	じゅうぶんにお部屋の換気を行い、エアフィルター部の掃除を行った後、再運転してください。
ガス栓が開きたりなかったときや、強化ガスホースを脱着したあとなどにおこります。	点検後、再運転してください。
ガス栓が開きたりなかったときなどにおこります。	
点火したまま機器を持ち運んだり、機器が倒れたときなどにおこります。	機器を起こした後、再運転してください。
エアフィルターが、ほこり詰まりしていたり、温風吹出し口に障害物があるときなどにおこります。	エアフィルター部の掃除や、障害物を取り除いた後しばらく（5～6分）してから再運転してください。（電源プラグは対流ファンが回っているあいだは抜かないでください。）
エアフィルターや、温風吹出し口がふさがれたときなどにおこります。	修理が必要です。お買い上げの販売店、またはもよりの当社の支社、支店、営業所、出張所へご連絡ください。
	運転スイッチを「切」にし、しばらく（5～6分）してから再運転してください。再度逆火安全装置が働く場合は、お買い上げの販売店、またはもよりの当社の支社、支店、営業所、出張所へご連絡ください。
電気回路がショートしたときなどにおこります。	修理が必要です。お買い上げの販売店、またはもよりの当社の支社、支店、営業所、出張所へご連絡ください。
停電により停止した。	通電したら再運転してください。（停電中は必ずガス栓を閉じておいてください。）

- 安全装置が作動したあと、点検して再運転しても、たびたび同じように作動をくりかえすような場合は、お買い上げの販売店、またはもよりの当社の支社、支店、営業所、出張所にご連絡ください。

# 保管とアフターサービス

## 保管(長期間使用しない場合)

### ⚠ 注意



- ガス栓を閉じ、電源プラグをコンセントから抜き、強化ガスホースを取り外してください。

### ● 機器の点検・お手入れをしてから保管してください。

- 各部の汚れを取り除き、ほこりなどの異物が入らないようにビニールをかけてください。
- 特にガス接続口や強化ガスホースには、ほこりやごみが入ってガス通路を詰まらせないように、付属のキャップをしてください。
- 湿気やほこりの少ないところに保管してください。
- お求めになったときの箱に入れておかれると便利です。
- ベランダなど直射日光の当たる場所や高温になるところでの保管は樹脂部分の変色や変形のおそれがありますのでお避けください。

## アフターサービスについて

### ● サービスのお申し込み

27・28ページの「故障かな?と思ったら」の項を見てもう一度ご確認ください。

### ⚠ 警告

確認のうえ、それでも不具合がある場合、あるいはご不明な場合はご自分で修理なさらないで買い上げの販売店、またはもよりの当社の支社、支店、営業所、出張所にご連絡ください。

禁止 そのままご使用になりますと、故障や感電・火災の原因になります。

なお、ご連絡いただくときは、次のことをお知らせください。

- (1) お名前・ご住所・電話番号・道順(できるだけ詳しく)
- (2) 形式の呼び名…機器本体右側面の銘板に記載してあります。
- (3) ガスの種類
- (4) 現象(できるだけ詳しく)
- (5) 訪問ご希望日



## ●転居されるとき

### ⚠ 警告



連絡する

ガスには都市ガス13種類およびLPガスの区分があります。  
ガスの種類が異なる地域へ転居される場合には、部品の交換や調整が必要となりますので、転居先のガスの種類を確認のうえ、お買い上げの販売店、またはもよりの当社の支社、支店、営業所、出張所にご相談ください。ただし、ガスの種類によっては調整できない場合もあります。

●転居にともなう調整や改造の費用は、保証期間内でも有料となります。

## ●保証について

取扱説明書の裏表紙が保証書になっています。

### ●保証期間中は

保証書に記載のように、機器の故障について修理いたします。くわしくは、保証書をご覧ください。保証書を紛失されますと、無料期間中であっても修理費をいただくことがありますので大切に保管してください。

### ●保証期間経過後の故障修理について

お買い上げの販売店、またはもよりの当社の支社、支店、営業所、出張所にご相談ください。修理によって機能が維持できる場合は、お客様のご要望により有料修理いたします。

## ●補修用性能部品の保有期間について

●補修用性能部品の保有期間は、当製品の製造打切後6年間となっています。なお、補修用性能部品とは、その製品の性能を維持するために必要な部品です。

## ●アフターサービスなどについてわからないとき

●お買い上げの販売店、またはもよりの当社の支社、支店、営業所、出張所（別添の「連絡先」一覧表ご参照）にお問い合わせください。

## ●点検整備のおすすめ（有料）

●長期間、安全快適にご使用いただくために定期的に（3シーズンに1回程度）「点検整備」を受けられることをおすすめします。

●「点検整備」は、お買い上げの販売店、またはもよりの当社の支社、支店、営業所、出張所にご用命ください。（有料）

●「点検整備」の内容は、下記の通りです。

- ①機能部品の点検、確認
- ②掃除整備

# 仕 様

暖房の目やすは温暖地を基準にしております。

品 名		RC-511E			
種 類	燃 焼 方 式	ブンゼン燃焼式			
	給排気方式	開放式			
	放 熱 方 式	強制対流式			
点 火 方 式		連続放電点火方式			
暖房の目やす	一般木造	15畳まで			
	鉄筋および断熱木造	20畳まで			
外形寸法(mm)		高さ440×幅500×奥行180(脚部220)			
質 量(本体)		10.0kg			
電 気 関 係	電 源	AC100V、50/60Hz			
	消費電力(50/60Hz)	34/35W(通電時約3/3W)			
	電源コード長さ	2m			
安 全 装 置		不完全燃焼防止装置(熱電対式)・立消え安全装置・逆火安全装置 転倒時ガス遮断装置・過熱防止装置(温度ヒューズ、サーミスター) 過電流防止装置(電流ヒューズ)・停電時安全装置			
付 属 品		取扱説明書(保証書付)			
使用ガス・使用ガスグループ		形式の呼び	1時間当たりのガス消費量	ガス接続	
都 市 ガ ス 用	12A・13A	—	RC-511E-1	5.81kW(5000kcal/h) [12A・5.42kW(4660kcal/h)]	小口径迅速継手付 強化ガスホース (ガスコード)
	13A	—	RC-511E(G)	5.81kW(5000kcal/h)	
	L1 (7C,6B,6C)	6B,7C標準	RC-511E-3A	5.81kW(5000kcal/h)	
		6C標準	RC-511E-3B	5.81kW(5000kcal/h)	
	6A	—	RC-511E-3	5.81kW(5000kcal/h)	都市ガス用 強化ガスホース (R3/8ねじ接続用)
	5C	—	RC-511E-3	5.81kW(5000kcal/h)	
	L2 (5A,5B,5AN)	5A,5B標準	RC-511E-3A	5.81kW(5000kcal/h)	
		5AN標準	RC-511E-3B	5.81kW(5000kcal/h)	
	L3 (4A,4B,4C)	4A,4B標準	RC-511E-3A	5.81kW(5000kcal/h)	
		4C標準	RC-511E-3B	5.81kW(5000kcal/h)	
LPガス用		RC-511E-2	5.60kW(0.40kg/h)	小口径迅速継手付 強化ガスホース (ガスコード)	

# 寸法図

単位：mm

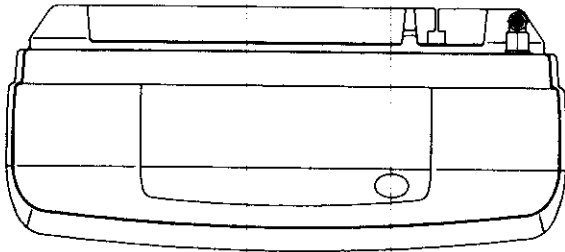

500

180

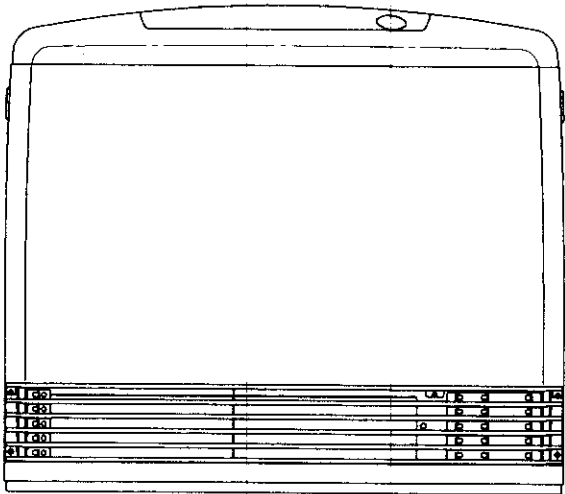

440

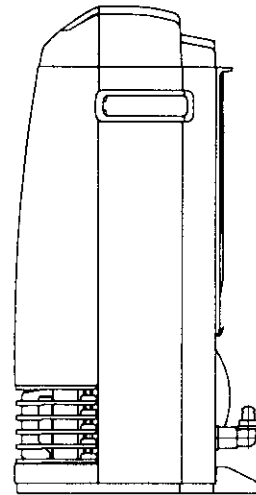

220

形式の呼び  
RC-511E-1・2・3・3A・3B  
RC-511E(G)

# リンナイ ガスファンヒーター保証書

この製品は厳密なる品質管理および検査を経てお届けしたものです。  
本書は、お客様の正常な使用状態において万一故障した場合に、本書記載内容で無料修理を行うことをお約束するものです。

### 記

- 保証期間は、お買い上げの日から1年間とし、機器本体を対象とします。保証期間中故障が発生した場合は、本書をご提示の上、お買い上げの販売店に修理をご依頼ください。
- ご転居の場合は、事前にお買い上げの販売店にご相談ください。
- ご贈答品などで本保証書に記入してあるお買い上げの販売店に修理をご依頼できない場合には、別添の「連絡先」一覧表をご覧ください。お近くのリンナイ支社・支店・営業所・出張所にご相談ください。
- 本保証書は再発行いたしませんので大切に保管してください。
- 保証についての規定は下記をご覧ください。

### 無料修理規定

- 取扱説明書、本体貼付ラベルなどの注意書に従った正常な使用状態で故障した場合には、お買い上げの販売店またはもよりの弊社窓口が無料修理いたします。
  - 保証期間内に故障して無料修理を受ける場合は、お買い上げの販売店にご依頼の上、出張修理に際して本書をご提示してください。なお、離島および離島に準ずる遠隔地へのお出張修理を行った場合には、出張に要する実費を申し受けます。
  - 保証期間内でも次の場合には有料修理になります。
    - (イ) 使用上の誤りおよび不当な修理や改造による故障および損傷。
    - (ロ) お買い上げ後の取付場所の移動、落下等による故障および損傷。
    - (ハ) 火災、水害、地震、落雷、その他の天災地災、公害や異常電圧による故障および損傷。
    - (ニ) 一般家庭以外（例えば、業務用の長時間使用、船舶への搭載）に使用されたことによる故障および損傷。
    - (ホ) 本書の提示がない場合。
    - (ヘ) 本書にお買い上げ年月日、販売店名の記入のない場合あるいは字句が書き替えられた場合。
    - (ト) 指定外の燃料、使用電源（電圧）の使用による故障および損傷。
    - (チ) 転居などによる熱量変更に伴う改造・調整の場合。
  - 本書は日本国内のみ有効です。  
This warranty is valid only in Japan.
- ※保証期間中に本書に明示した期間、条件のもとにおいて無料修理をおこなうものではありません。従ってこの保証書によってお客様の法律上の権利を制限するものではありません。保証期間経過後の修理などについてご不明の場合は、お買い上げの販売店、または別添の「連絡先」一覧表をご覧ください。お近くのリンナイ支社・支店・営業所・出張所にご相談ください。
- ※保証期間経過後の修理、補修用性能部品の保有期間については詳しくは取扱説明書をご覧ください。

### お買い上げ日および販売店

お買い上げ日	年 月 日			取扱者印
販売店名				
住所				
電話番号				

### お客様へ

この保証書をお受取りになるときに、お買い上げ日、販売店名、取扱者印が記入してあることを確認してください。

## リンナイ株式会社

〒454-0802 名古屋市中川区福住町2番26号  
TEL.代表 052 (361) 8211

### 連絡先

- |                       |                               |                    |                               |
|-----------------------|-------------------------------|--------------------|-------------------------------|
| 本社 ☎052(361)8211      | 〒454-0802 名古屋市中川区福住町2番26号     | 札幌支店 ☎11(281)2506  | 〒060-0031 札幌市中央区北一条東2丁目       |
| 東日本営業本部 ☎03(3471)9047 | 〒140-0002 東京都品川区東品川1丁目6番6号    | 新潟支店 ☎025(247)6610 | 〒950-0864 新潟市紫竹2丁目1-74        |
| 東京支店 ☎03(3471)8481    | 〒140-0002 東京都品川区東品川1丁目6番6号    | 中部支店 ☎052(363)8001 | 〒454-0802 名古屋市中川区福住町2番26号     |
| 神奈川支店 ☎045(320)3051   | 〒221-0856 横浜市神奈川区三ツ沢上町4番10号   | 関西支店 ☎06(6532)3001 | 〒550-0014 大阪市西区北堀江3丁目10番21号   |
| 東関東支店 ☎043(273)3360   | 〒262-0033 千葉県花見川区幕張本郷6丁目27-5  | 中国支店 ☎082(277)5131 | 〒733-0833 広島市西区商工センター3丁目4番21号 |
| 埼玉支店 ☎048(773)2355    | 〒362-0073 埼玉県上尾市浅間台1丁目21番地10号 | 高松支店 ☎087(821)8055 | 〒760-0066 高松市福岡町2丁目11番6号      |
| 北関東支店 ☎028(655)3220   | 〒321-0153 宇都宮市北若松原2-1-3       | 九州支店 ☎092(281)3234 | 〒812-0029 福岡市博多区古門戸町2番3号      |
| 東北支店 ☎022(238)8315    | 〒984-0002 仙台市若林区郡町東1丁目5-5     |                    |                               |

RC-511-80×04(00)  
010518



108821