

リンナイ ガスファンヒーター 取扱説明書

家庭用

品名 RC-E4001NP^{-SV}_{-OR} RC-E4001NPL^{-SV}_{-OR}
型式の呼び：RC-E4001NP-1・2, RC-E4001NP(G)
RC-E4001NPL-3・3A・3B・3C



除菌イオン
プラズマクラスターイオン[®]による空気浄化

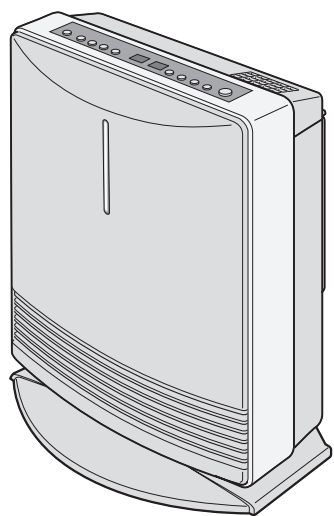

ご愛用の皆様へ

このたびは、ガスファンヒーターをお買い上げいただきまして、ありがとうございます。

ご使用になる前にこの取扱説明書をお読みいただき安全に正しくお使いください。

幼いお子様にはさわらせないでください。

この取扱説明書の裏表紙が保証書となっています。内容をよくご確認のうえ大切に保管してください。

取扱説明書を紛失した場合は、お買い上げの販売店、またはもよりの当社の支社、支店、営業所、出張所にて再購入してください。

この機器は国内専用ですので、海外で使用しないでください。

この機器は家庭用ですので、業務用のような使い方をされますと著しく寿命が縮まります。

もくじ	ページ
機能と特長	1
安全上のご注意	4
各部のなまえとはたらき	13
お使いになる前の準備	17
設置と接続	17
時計を合せる	19
暖房のしかた	21
イオン運転のしかた	23
便利な使いかた	25
おはようタイマー運転を使う(暖房)	25
おやすみタイマー運転を使う(暖房)	27
おやすみとおはよりの組み合わせ運転を使う	28
スイッチをロックする「ロック機能」	29
セーブ運転を使う(暖房)	30
おさえめ運転を使う(暖房)	31
能力切換運転を使う(暖房)	32
温風の向きを変える「スイング機能」	33
知っておいてください	34
日常の点検とお手入れ	34
故障かな?と思ったら	39
安全装置が作動したときの処置	41
ご参考に	43
保管とアフターサービス	43
仕様	45
寸法図	46
保証書	裏表紙

本商品にはシャープ株式会社のプラズマクラスター技術を搭載しています。
プラズマクラスター・プラズマクラスターイオンはシャープ株式会社の商標です。



機能と特長

このガスファンヒーターには、お部屋を快適にするために、次のような特長があります。これらの機能をじょうずにお使いの上、あなたのお部屋で活躍させてください。

機能と特長
その1

暖房



簡単操作

ワンプッシュ点火・記憶機能付

運転・停止は暖房運転スイッチを押すだけのワンプッシュ操作です。暖房運転を停止した後も、マイコンが設定室温などを記憶して、再設定の手間を省きます。



くわしくは 16・21・22ページ

足もとから暖かい

温風下吹出し

温風は、足もとから吹き出します。お部屋の空気を循環させながら暖房するのでむらがなく快適です。

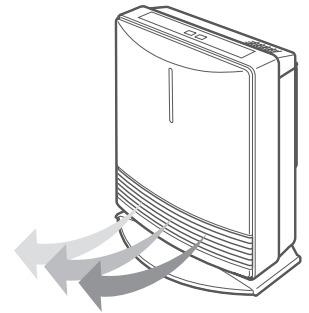

比例制御で快適暖房

室温調節・室温表示機能付

設定室温をお好みの温度に設定しておく、自動でガス量をコントロールして、快適な室温に保ちます。設定室温や現在室温をデジタルで表示します。

くわしくは 15・16・22ページ

また、表示部は現在時刻やおはようタイマー運転のセット時刻、異常時の故障内容などの情報を表示し、お知らせします。

くわしくは 19・20・25・26・28・41・42ページ



快適性を損なわない経済暖房

セーブ運転機能付

お部屋の温度が設定室温になると、30分ごとに1 の下げ幅で2回にわたり設定室温を下げます。

くわしくは 30ページ

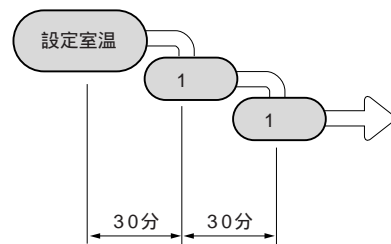

暖めすぎをおさえ、快適暖房

おさえめ運転・能力切換機能付

おさえめ運転でお部屋の温度が設定室温を超えると自動的に燃焼を停止し、暖めすぎをおさえます。春先や秋口、気密性・断熱性の高い住宅でも暖めすぎのない快適な運転をします。能力切換運転で最大暖房能力を低くします。小部屋でも暖めすぎをおさえて快適な運転をします。

くわしくは 31・32ページ

機能と特長
その2

イオン運転



イオン運転機能付

プラズマクラスターイオン運転

プラスイオンとマイナスイオンをほぼ同数お部屋に放出し、空気中に浮遊する「カビ菌」を減少させます。運転中はわずかに「ジー」音が聞こえる場合があります。

(すでに壁面などに生えたカビを除去することはできません。)

マイナスイオン運転

マイナスイオンの放出割合を上げることで、さまざまな要因でプラスに偏りがちなお部屋のイオンバランスをより自然に近い状態に近づけます。運転中はわずかに「ジー」音が聞こえる場合があります。

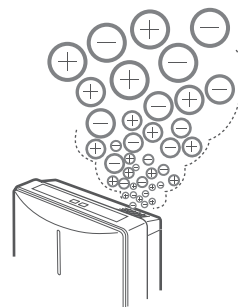

くわしくは 23・24ページ

機能と特長

機能と特長
その3

便利な使いかた



暖かい部屋でお目覚め、暖かくしておやすみ

おはよう、おやすみタイマー運転

デジタル表示のおはようタイマー運転でセットらくらく!!

くわしくは 25・26・28ページ

おやすみタイマー運転のセットで、暖かい部屋でおやすみになれます。

くわしくは 27・28ページ

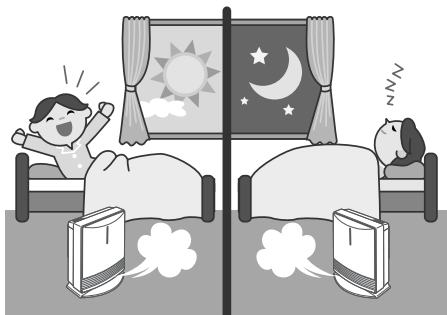

お子様のいたづらを防止

ロック機能

暖房運転スイッチおよびイオン運転スイッチの停止操作以外の操作ができなくなり、お子様のいたづらなどを防止することができます。

くわしくは 29ページ



機能と特長

機能と特長
その3

便利な使いかた



お好みの方向に温風の向きを変える

スイング機能(手動式)

お好みの方向に温風の向きを変えることができます。
回転角度は左右それぞれ約20度まで回転させることができます。
器具上部の両角を両手で押えて回してください。

くわしくは 33ページ

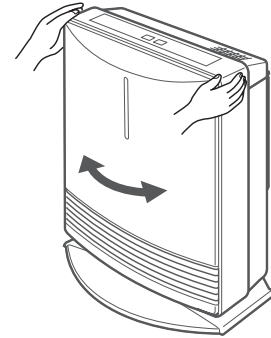

機能と特長
その4

安全・お手入れ



エアフィルターのほこり詰まりをお知らせする

フィルターサイン表示機能(暖房)

エアフィルターにほこりが詰まると、フィルターサインが赤色に点滅して、エアフィルターのお掃除時期をお知らせします。
(暖房運転の場合)

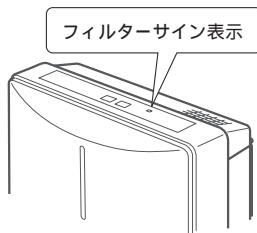

くわしくは 36ページ

8時間自動消火機能

消し忘れを防ぐために暖房運転開始後8時間で自動消火します。

くわしくは 22・41・42ページ

もしものために

安全装置

ご使用中、下記の安全装置が万一の事故を未然に防ぎます。

- | | |
|-----------------------------------|--------------------|
| 不完全燃焼防止装置 | 過熱防止装置
(サーミスタ) |
| 過電流防止装置 | 過熱防止装置
(温度ヒューズ) |
| 立消え安全装置 | 転倒時ガス遮断装置 |
| 停電時安全装置 | |
| 暖房運転スイッチ回路安全装置 | |
| 8時間自動消火機能 | |
| 逆火安全装置(温度スイッチ)
(RC-E4001NPL専用) | |



くわしくは 41・42ページ

安全上のご注意

必ずお守りください。

この機器を安全に正しくお使いいただくために、ご使用前に「安全上のご注意」を必ずお読みください。

この取扱説明書および製品への表示では製品を正しくお使いいただき、お客様や他の人々への危害や財産への損害を未然に防止するために、いろいろな絵表示をしています。その表示と意味は次のようになっています。内容をよく理解してから本文をお読みください。

表 示	意 味
 危険	この表示を無視して誤った取り扱いをすると、人が死亡・重傷を負う危険、または火災の危険が差し迫って生じることが想定される内容を示しています。
 警告	この表示を無視して誤った取り扱いをすると、人が死亡・重傷を負う可能性、または火災の可能性が想定される内容を示しています。
 注意	この表示を無視して誤った取り扱いをすると、人が傷害を負う可能性や物的損害のみの発生が想定される内容を示しています。

絵表示について次のような意味があります。



安全上のご注意

危険

ガス漏れ時使用厳禁(ガス漏れ時の処置)

ガス漏れに気づいたときは



ガス漏れに気づいたときはガス事業者(供給業者)の処置が終わるまでの間、絶対に火をつけたり、電気器具(換気扇その他)のスイッチの入・切や電源プラグの抜き差しおよび周辺の電話を使用しない。炎や火花で引火し、爆発事故を起こすことがあります。



必ず行う

すぐに使用をやめ、ガス栓とメーターのガス栓を閉じる。

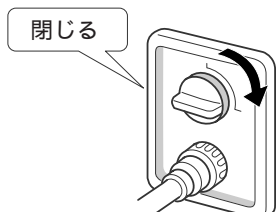

お部屋のガス栓(例)

窓や戸を開け、ガスを外へ出す。



もよりのガス事業者(供給業者)に連絡する。



警告

使用ガスおよび使用電源について

使用ガスおよび使用電源を確かめる



確認する

機器本体銘板に表示してあるガス種(ガスグループ)および電源(電圧・周波数)を確認する。

表示のガスおよび電源が一致していない場合、不完全燃焼により、一酸化炭素中毒になったり、爆発着火や機器が故障する場合があります。

特に転居した場合は、供給ガスの種類、電源の種類を必ず確認してください。わからない場合はお買い上げの販売店、またはもよりの当社の支社、支店、営業所、出張所に連絡してください。

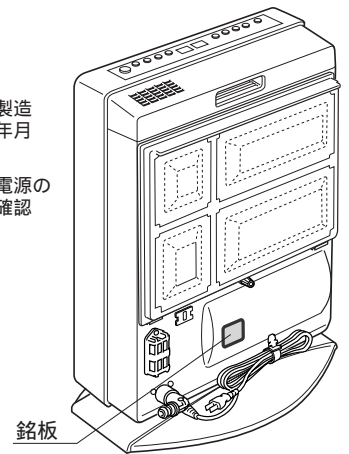
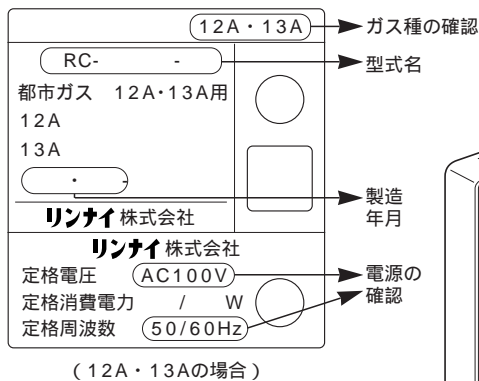

火災予防

燃えやすいものを近くに置かない



発火注意

機器の上や周囲には燃えやすいものを置かない。可燃物(家具・カーテン・洗濯物など)を機器に近づけない。火災の原因になります。



引火のおそれのあるものを使用しない



機器の周囲では、スプレー・ガソリン・ベンジンなど引火のおそれのあるものを置いたり、使用したりしない。引火して火災のおそれがあります。

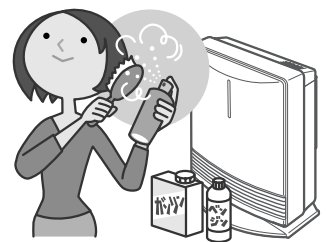

使用中は外出、就寝をしない



運転したまま外出や就寝は絶対にしない。火災など予期せぬ事故の原因になります。(タイマー運転の場合は除く)

温風吹出し口にもものを入れない



温風吹出し口や機器の背面(エアフィルター部分)の中に、紙・布・異物などを入れたり、ふさいだりしない。異常燃焼し、一酸化炭素中毒や火災の原因になります。

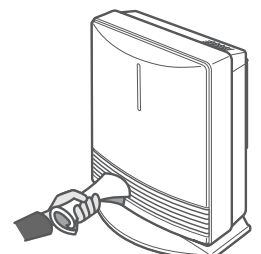

警告

換気必要

換気のご注意



換気する

暖房使用中は1時間に1回、1分間程度換気扇を回すか、窓を開けるなどして換気する。イオン運転と燃焼器具をいっしょに使う場合も換気する。

長時間の使用は、空気中の酸素が減少し、不完全燃焼による一酸化炭素中毒のおそれがあります。イオン運転は、排気ガスの浄化はできません。



スプレー缶厳禁

スプレー缶を機器の前に置かない



機器の周辺や上、温風吹出し口前方で、スプレー缶(殺虫剤・ヘアスプレー・カセットコンロ用ボンベなど)を使用したり、機器の前方に置かない。

熱でスプレー缶内の圧力が上がり、スプレー缶が爆発するおそれがあります。

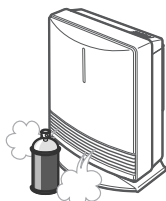

ガス接続(ガス事故防止)

ガス接続は強化ガスホースを使用する



必ず行う

強化ガスホースは、小口径迅速継手付強化ガスホース(ガスコード)と都市ガス用強化ガスホースがあります。ガス種によって異なりますので、確認のうえ接続してください。

LPガス・12A・13Aの場合

小口径迅速継手付強化ガスホース(ガスコード)

その他のガスの場合

都市ガス用強化ガスホース(ネジ接続のため、接続は販売店にご依頼ください。)

温風をじかに当てない

低温やけどに注意



温風の直接当たる場所で就寝しない。低温風でも連続的に当たると低温やけどの原因になります。

(特に乳幼児、お子様、お年寄り、病人など、自分の意思で身体を動かさない方。疲労が激しいとき、お酒や睡眠薬を飲まれた方、皮膚や皮膚感覚の弱い方などがお使いのときは、周りの方が注意してください。)

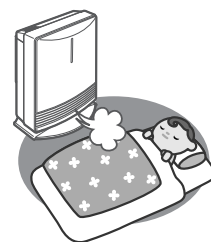

温風を長時間体に当てない



温風をじかに長時間体に当てない。体調悪化や健康障害の原因になります。

ガスコード接続のご注意



スリムプラグ取り付け禁止
機器用ソケット取り付け禁止
ガスコード以外のガスホース接続禁止

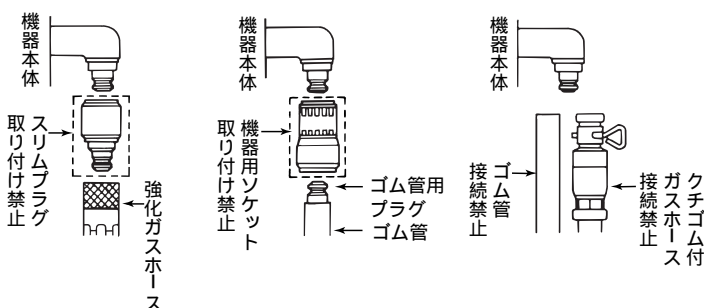

安全上のご注意

警告

異常時の処置

異常時には



必ず行う

点火しない場合や使用中に異常な燃焼・臭気・異常音・異常な温度が感じられた場合、または使用中で消火するときは、ただちに使用を中止し、ガス栓を閉じる。

異常を感じたときは、「故障かな?と思ったら」(39・40ページ)および「安全装置が作動したときの処置」(41・42ページ)に従ってください。

上記の処置をしても直らない場合は、使用を中止して、お買い上げの販売店、またはもよりの当社の支社、支店、営業所、出張所にご連絡ください。

地震、火災など緊急の場合

地震、火災など緊急の場合は、ただちに使用を中止しガス栓とメーターのガス栓を閉じる。



分解禁止

機器を分解しない



修理・改造には高度な専門知識が必要です。お客様ご自身で、工具を使用しての分解や修理・改造は、絶対に行わないでください。

思わぬ事故や故障の原因となります。

使用上の注意

許容電力以上の使用禁止



コンセントや配線器具の定格を超える使い方や、交流100V以外で使わない。

たこ足配線などで指定された定格を超えると、発熱による火災の原因になります。

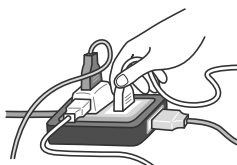

電源プラグの不完全接続禁止



必ず行う

電源プラグの差し込みは根もとまで確実にを行う。

差し込みが不完全な場合、感電・発熱による火災の原因になります。また、いたんだ電源プラグ、緩んだコンセントは使わないでください。感電・発熱による火災の原因になります。

電気事故防止

電源コードの破損・加工禁止



電源コードを切断して延長しない。いたんだ電源コードは使用しない。機器の設置は電源コードがコンセントに届く範囲内とする。感電や火災などの原因となります。



設置場所

周囲の防火措置



確認

家具や壁・棚など可燃性の部分から十分離して使用する。

火災や機器過熱によるやけどの原因になります。

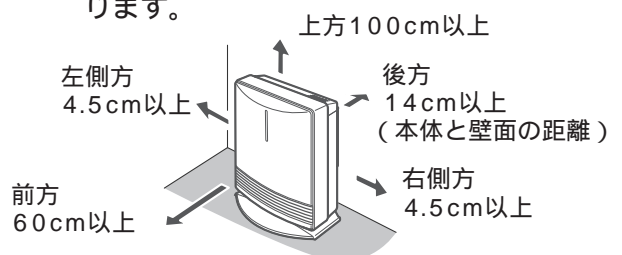

警告

電気事故防止

電源プラグのあつかい



電源プラグは、ぬれた手でさわらないでください。感電やけがをすることがあります。



必ず行う

電源プラグにほこりを付着させない。(清掃する。)
電源プラグのほこりなどは、電源プラグを抜き、乾いた布で拭き取ってください。電源プラグにほこりがたまると、湿気などで絶縁不良になり、火災の原因となります。

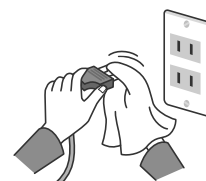

安全上のご注意

注意

火災予防

運転したまま移動しない



運転したまま持ち運びしない。強化ガスホースが折れて異常燃焼の原因になったり、強化ガスホースの接続が不完全になり、ガス漏れの原因になります。また、やけどなどの原因にもなります。



落下物に注意



棚の下など、落下物のおそれのあるところでは使用しない。落下物によっては、火災のおそれや、機器故障の原因になります。

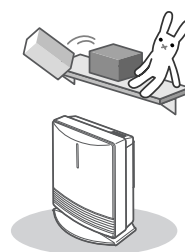

用途について



暖房以外の用途(衣類の乾燥など)には使用しない。また、衣類・毛布・シーツなどを機器の上に置いたり、掛けたりしない。火災や思わぬ事故の原因になります。

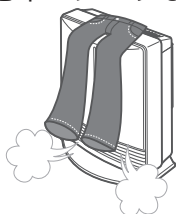

火のついたものを近づけない



火のついたタバコ・線香などを近づけない。引火して火災の原因になるおそれがあります。

⚠ 注意

使用上の注意(幼いお子様にはさわらせないでください)

やけどに注意



高温注意

使用中および使用直後は、操作部、取っ手以外は高温になっているので手を触れない。

やけどのおそれがあります。特に温風吹出し口付近、エアフィルター部などの高温部には触れないでください。

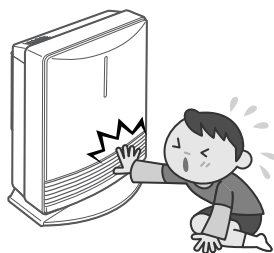

高温注意

使用中、停電により機器が停止したり、誤って電源プラグを抜いて機器が停止したときは、機器の後面(エアフィルター部や取っ手部分)が高温になっているので、手を触れない。

やけどのおそれがあり危険です。

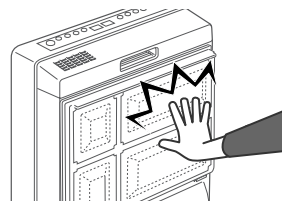

機器にのらない



機器の上に腰かけたり、のったりしない。けがややけど、機器の変形によるガス漏れ、不完全燃焼など故障のおそれがあります。



回転物注意

温風吹出し口や吹出しグリルに指や鉛筆などを入れない。

対流ファンが回転していますので、けがをするおそれがあります(特に小さなお子様のいるご家庭はご注意ください)。

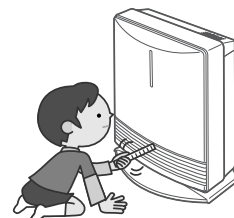

床面変色・変形についての注意



温風吹出し口の前や周囲にものを置いたり、機器の後面(エアフィルター部)をふさがない。

機器が過熱し、やけどや機器故障の原因になります。また、床やじゅうたんなどの変色やヒビ割れの原因になったり、リモコン・照明器具のかさなどのプラスチック製品は変形・変色のおそれがあります。



指を挟まれないよう注意

台脚と本体のすきまに指などを入れないでください。

回転させたときにけがをするおそれがあります。

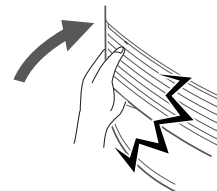

⚠ 注意

殺虫剤、防虫剤使用時の注意



室内にくんじょうタイプ(発煙型)の殺虫剤、防虫剤を使う場合は運転をしない。
機器内部に薬剤成分が蓄積し、その後吹出し口から放出されて、健康に良くないことがあります。
殺虫剤、防虫剤を機器にかけない。
機器の樹脂部が変色したり、ヒビ割れすることがあります。

エアフィルターを外して運転しない



エアフィルターを外して運転しないでください。
機器内部へのほこり詰まりによる故障の原因となります。

いたずらに注意してください。



小さなお子様が遊んだり、いたずらしないように注意してください。
思わぬ事故につながるおそれがあります。

電源プラグを抜いて停止しない



電源プラグを抜いての停止はしない。
機器の過熱の原因になります。

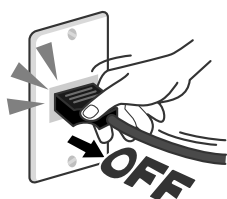

電源プラグのあつかに注意



点検やお手入れの際は必ず電源プラグを抜いてください。
感電やけがをすることがあります。

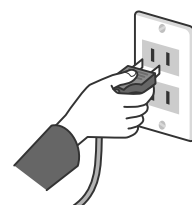

電源コードを持って引き抜かない



電源コードを抜くときは、電源コードを持たずに電源プラグを持って抜く。
電源コードを引っばると、電源コードが破損し、感電・ショート・火災の原因となります。



ガス事故防止

ガス栓を閉じる



ガス栓を
閉じる

外出や、長時間使用しないときは、
ガス栓を必ず閉じる。

閉じる

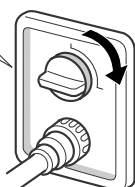

お部屋のガス栓(例)

点火・消火の確認をする



確認

使用時の点火、使用後の消火を確認してください。

⚠️ 注意

設置場所

じゅうたんの上で使用する場合



必ず行う

毛足の長いじゅうたんの上に置く場合は、機器の重みで沈んでも、じゅうたんの毛足に直接温風が当たらないように機器の下にじょうぶで不燃性の敷き板などを敷いて水平にする。じかにじゅうたんの上に置くと、じゅうたんが温風の熱で変色することがあります。



電気カーペット・温水マットの上には設置しない。機器の重みで電気カーペット・温水マットが故障する場合があります。また、電気カーペットや温水マットの熱で機器が正しい制御をしないことがあります。

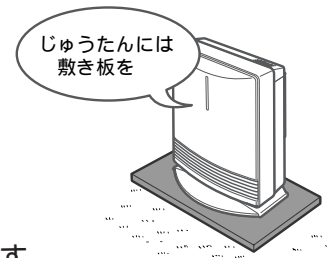

特殊な場所は避ける



乾燥室・温室・動植物の飼育室など、特殊な場所では絶対に使用しない。植物が枯れたり動物が死亡するおそれがあります。



周囲の防火措置



温風吹出し口の前にギャラリ(格子)を取り付けない。温度調節が正しく行われず火災の原因になります。

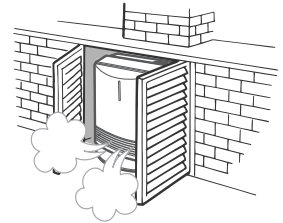

浴室など水のかかる場所に設置しない



浴室など高温・多湿の場所や水のかかるおそれのある場所には設置しない。また、機器の上に花びんや金魚ばちなどを置かない。漏電して感電・火災の原因になるおそれがあります。また、機器の故障の原因になります。

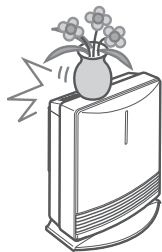

スプレーや化学薬品を使用する場所で使わない



スプレーや化学薬品を使用する場所および綿ぼこりの多い場所(理・美容院や、メッキ・塗装工場など)では使用しない。フロンガスや塩素系溶剤は、腐食性ガスの発生により金属がさびたり、刺激臭や異臭がする原因になります。また健康を害したり、機器の故障の原因となります。



ドアの近くに置かない



ドアの近くなどに置かない。機器の転倒や、やけどなどのおそれがあります。

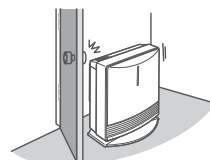

⚠ 注意

油成分が浮遊している場所では使用しない



機械油や、天ぷら油など油成分が浮遊している場所に置かない。
機器の樹脂がヒビ割れすることがあります。

水平なところに設置する



必ず行う

機器は水平なところ(確実に設置できるところ)に設置する。
機器が傾くと、転倒したり温風の方向が変わり、温風が当たる部分の変色やヒビ割れすることがあります。

段差のある床面に設置しない



段差のある床面に設置しない。
温風が当たる部分の変色やヒビ割れすることがあります。

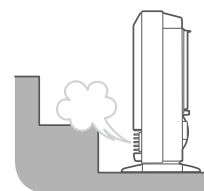

安全上のご注意

お願い

壁に掛けたり、机や台にのせて使用しない



壁に掛けたり、机や台にのせて使用しない。
落下や転倒によりけがの原因になります。

機器に強い風を当てない



強い風の吹き込むところでは使用しないでください。
炎が風で消えることがあります。

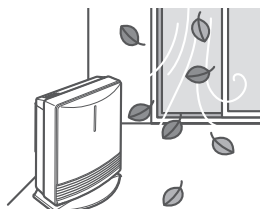

雷に注意



雷が発生しはじめたら、すみやかに運転を停止して、電源プラグをコンセントから抜いてください。
雷による一時的な過電流で電子部品を損傷することがあります。

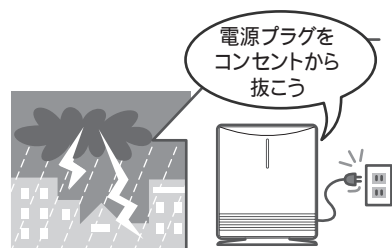

結露に注意



換気する

この機器は室内燃焼機器のため、気密の高いお部屋などでは換気をしてください。
壁や天井が結露する場合や、OA機器などに機能障害が生じる場合があります。

シリコンの入ったものを使わない



機器の近くでヘアスプレーや制汗スプレーなどシリコンの入ったスプレー缶を使わないでください。イオン発生器が故障する原因になります。また燃焼室内部に付着し、故障の原因となります。

各部のなまえとはたらき

除菌イオン機能付ガスファンヒーターの各部のなまえとはたらきをご紹介します。

正面

吹出しグリル

プラズマクラスターイオン/
マイナスイオンの吹出口です。

操作・表示部

現在時刻を表示したり、運転
状態を設定します。

くわしくは 15・16ページ

ご注意ラベル

ご使用上の注意事項が表示し
てあります。
ご使用前にお読みください。

温風吹出し口

温風の出口です。

台脚

スイング機能(手動)です。

くわしくは 9・33ページ

前面表示ランプ

暖房運転およびイオン運転のモードを
お知らせします。

青色：プラズマクラスターイオン運転

緑色：マイナスイオン運転

橙色：暖房運転

暖房運転とイオン運転の両方を運転
したときには、橙色が点灯します。

おさえめ運転時は、燃烧待機中も橙
色に点灯します。

くわしくは 21・23ページ

背面

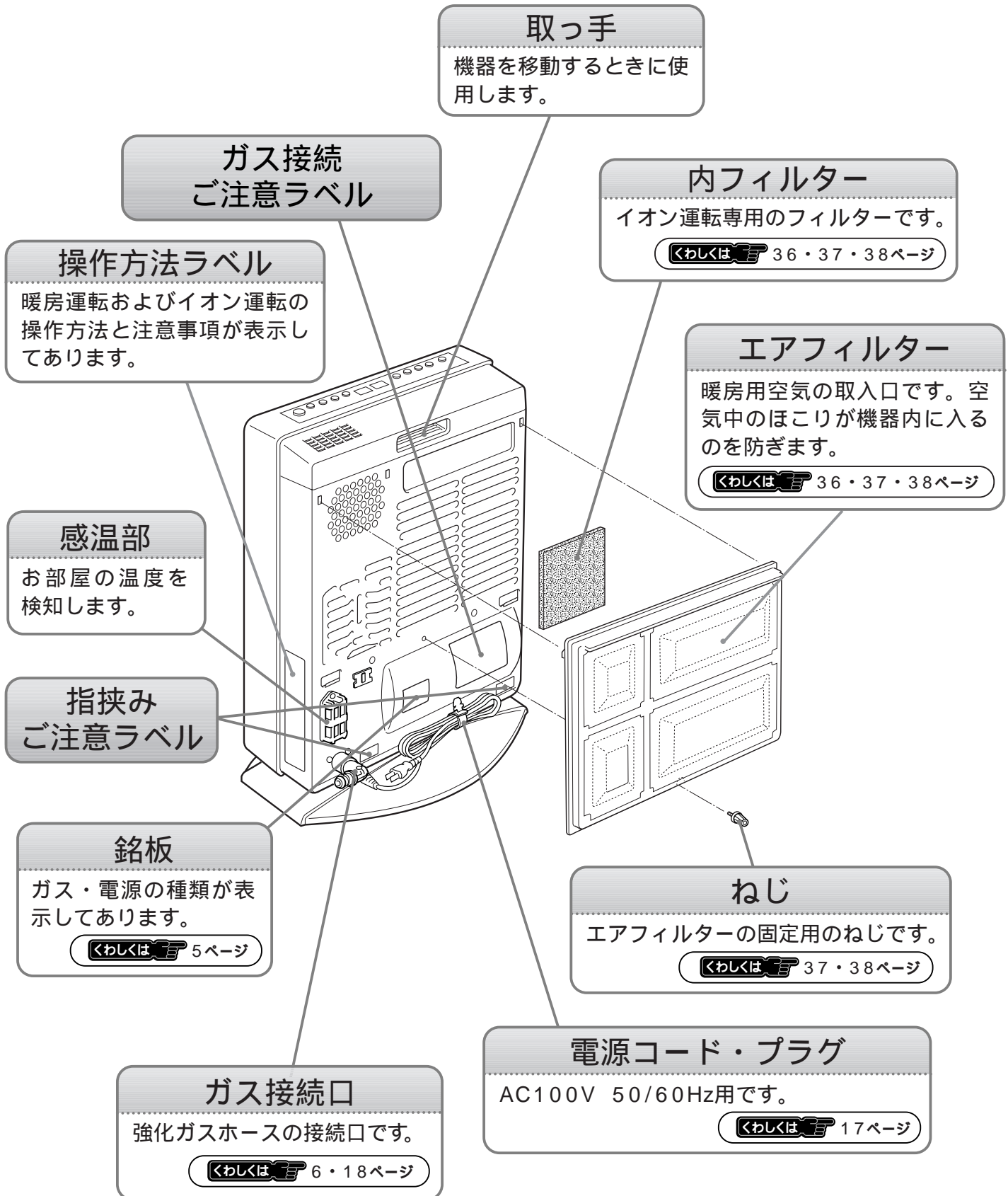

各部のなまえとはたらき

各部のなまえとはたらき

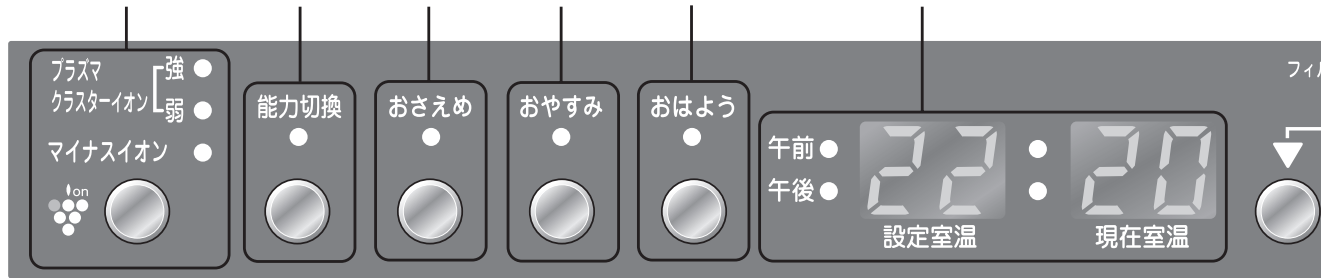

イオン運転スイッチ・ランプ

イオン運転のモードの切り換えまたは停止するスイッチです。

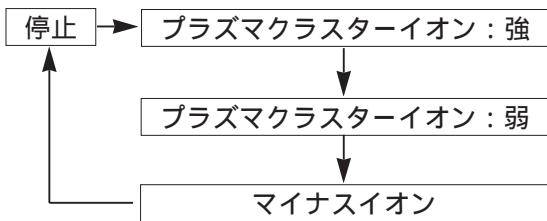

くわしくは 23・24ページ

能力切換スイッチ・ランプ

能力切換運転をセットまたは解除するスイッチです。
セット時にランプが点灯(緑色)します。

くわしくは 32ページ

おさえめスイッチ・ランプ

おさえめ運転をセットまたは解除するスイッチです。
セット時にランプが点灯(緑色)します。

くわしくは 31ページ

おやすみスイッチ・ランプ

暖房のおやすみタイマー運転をセットまたは解除するスイッチです。
セット時にランプが点灯(緑色)します。

くわしくは 27・28ページ

おはようスイッチ・ランプ

暖房のおはようタイマー運転をセットまたは解除するスイッチです。
セット時にランプが点灯(緑色)します。

くわしくは 25・26・28ページ

表示部

設定室温・現在室温・現在時刻・おはようタイマー設定時刻を表示します。

設定室温

表示	内容
L	約10
16	16
ゝ	ゝ
26	26
H	連続して強燃焼

現在室温

表示	内容
L	0 以下
1	1
ゝ	ゝ
30	30
H	31 以上

また、異常時には安全装置の作動内容を表示します。(くわしくは 21・26・41・42ページ)

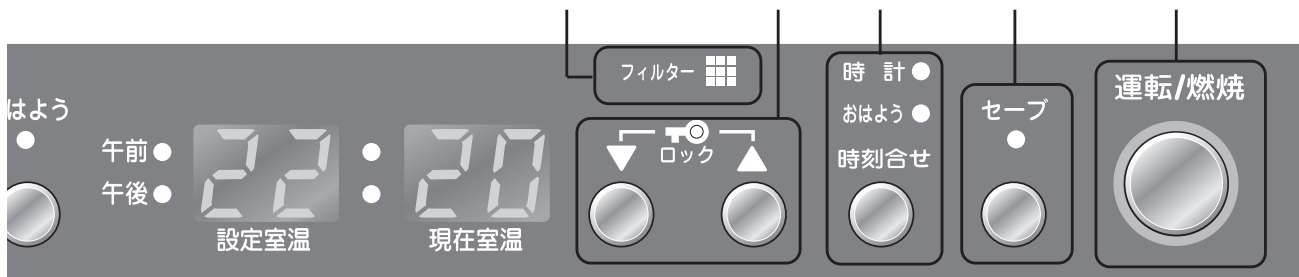

フィルターサイン

エアフィルターのほこり詰まりをお知らせします。
(赤色点滅)

くわしくは 36ページ

室温 / 時刻調節スイッチ (ロックスイッチ・ランプ)

設定室温や現在時刻およびおはようタイマー運転のセット時刻を調節するスイッチです。

くわしくは 19・22・25ページ

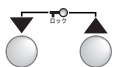
また、 を同時に押すと、ロックのセットまたは解除ができます。セット時にランプが点灯(緑色)します。

くわしくは 29ページ

時刻合せスイッチ・ランプ

時計およびおはようタイマーのセット時刻を合せるときに使用します。

現在時刻を合せるときに時計ランプが点滅(緑色)します。

くわしくは 19ページ

おはようタイマーのセット時刻を合せるときにおはよう時刻合せランプが点滅(緑色)します。

くわしくは 25ページ

セーブスイッチ・ランプ

セーブ運転をセットまたは解除するスイッチです。セット時にランプが点灯(緑色)します。

くわしくは 30ページ

運転 / 燃焼スイッチ・ランプ

暖房の運転 / 停止をするためのスイッチです。

暖房運転中にランプが点灯(緑色)します。
暖房燃焼中にランプが点灯(赤色)します。

くわしくは 21・22ページ

おはようタイマー運転の待機中にランプ点灯(緑色)します。

くわしくは 26ページ

おさえめ運転の燃焼待機中は、赤色から緑色に変わり点灯しつづけます。

くわしくは 31ページ

おはよう・おやすみタイマー運転の解除をするときにも使用します。

くわしくは 26・27・28ページ

記憶機能について

このガスファンヒーターは、記憶機能を搭載しています。下記の設定・選択項目は一度セットすると、マイコンが記憶します。電源プラグをコンセントから抜いた場合でも、次回暖房運転をするときに同じ設定であれば、あらためてセットする必要はありません。

- 設定室温
- セーブ運転の選択
- おさえめ運転の選択
- 能力切換の選択
- おはようタイマー運転のセット時刻

(おはようタイマー運転のセット中に停電した場合は、そのセットはキャンセルされます。)

ロックについては、8時間以内の停電の場合は復電時にもとの状態を記憶しています。8時間を経過して復電されたときにはロックは解除されます。

お使いになる前の準備

設置と接続

機器をご使用になる前に、次の手順で準備をしてください。

■ 補足

機器の設置と接続において不明な場合は、お買い上げの販売店、またはもよりの当社の支社、支店、営業所、出張所へ連絡してください。

1 梱包をすべて取り除く。

各部分のあて紙や包装部材をすべて取り除いてください。

また、ガス接続口には、輸送・保管時におけるごみ混入防止のためキャップがついていますがなくさないように大切に保管してください。

2 機器を設置する。

設置できる場所・条件

- 水平で平らな場所
- 機器前方に機器設置面より高い段差がない場所
- 家具や壁・棚など可燃性の部分から十分離れた場所(下図を参照してください)

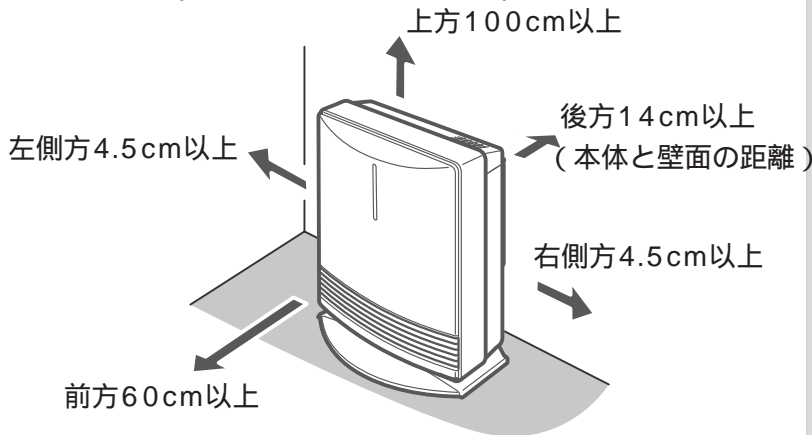

3 電源を接続する。

電源プラグをコンセントに確実に差し込み接続してください。

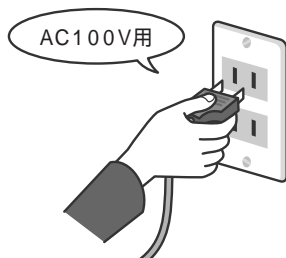

お願い

- 長期間お使いにならないときは、ガス接続口にキャップをつけてから保管してください。

補足

- 機器の周囲が囲われていると、正しいお部屋の温度が検知できないことがあります。
- 機器の後方が壁に近いと、安全装置がはたらいて運転が停止することがあります。

お願い

- 毛足の長いじゅうたんの上に置く場合は、不燃性のじょうぶな敷板などを敷いて、水平に置いてください。温風がじゅうたんに当たり、変色するおそれがあります。

お願い

- スイング機能付ですので、電源コードは少したるませてご使用ください。

くわしくは 33ページ

ガスの種類によって接続方法が違います。
必ずお守りください。

4 ガスを接続する。

強化ガスホースの取り付けは確実に行ってください。
強化ガスホース取り付けの注意点は、「ガス接続(ガス事故防止)」(6ページ)を参照してください。

お願い

- ガスの接続は、必ず強化ガスホースを使用してください。
- 強化ガスホースの長さは、決められた長さ以下で接続してください。

くわしくは 45ページ

- スイング機能付ですので、強化ガスホースは少したるませてご使用ください。

くわしくは 33ページ

LPガス・12A・13Aの場合

ガス接続は、小口径迅速継手付強化ガスホース(ガスコード)を使用します。

- 機器にはあらかじめ小口径迅速継手用プラグが取り付けられています。
- LPガス用機器にはLPガス用を、12A・13A用機器には12A・13A用の小口径迅速継手付強化ガスホース(ガスコード)を使用してください。
- 機器のガス接続口、ガス栓ともに「カチッ」と音がするまで確実に押し込んでください。

その他のガスの場合

ガス接続は、都市ガス用強化ガスホースを使用します。

- 機器と強化ガスホースはネジ接続を行います。接続は販売店にご依頼ください。
- 機器のガス接続口にシール剤を塗布し、強化ガスホースのネジ金具を締め付けてください。このとき、ガス接続口にスパナなどをかけて固定し、接続口に無理な力が加わらないようにしてください。
- ガス栓に「カチッ」と音がするまで確実に押し込んでください。

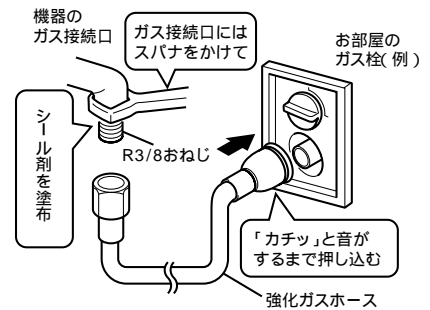
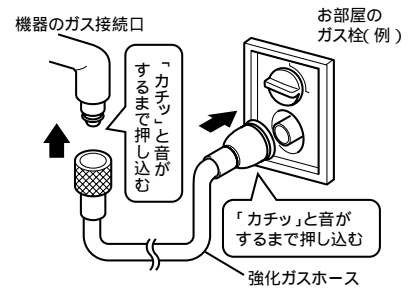

お使いになるまえの準備

5 ガス栓を全開にする。

お部屋のガス栓を全開にしてください。

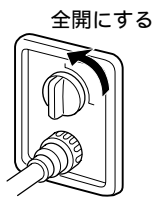

お部屋のガス栓(例)

接続についての注意点

以下の項目を点検した上で、電源コードおよび強化ガスホースを接続してください。

電源コード	● 温風吹出し口の前を通したり、機器の下を通さないでください。
強化ガスホース	<ul style="list-style-type: none"> ● 継ぎ足して使用しないでください。 ● ヒビ割れたりして古くなった強化ガスホースは、必ず取り換えてください。 ● 折れたり、ねじれたりしないようにできるだけ短く接続してください。 ● 温度の高いところに触れたり、上にものをのせたりしないでください。 ● 他の部屋まで延長したり、壁・天井などを通したりしないでください。 ● ガス接続口に傷がついたり、異物が付着するとガス漏れの原因となりますので、ていねいに清潔にお取り扱いください。また、お使いにならないときは、キャップをガス接続口につけてください。

お使いになる前の準備

時計を合せる

表示部に表示される時刻(午前/午後、時間、分)を設定します。現在時刻の設定は、おはようタイマー運転(25・28ページ)をする場合に必要です。

■ 補足

時刻合せをしていなくても、暖房運転(21・22ページ)はご使用できます。

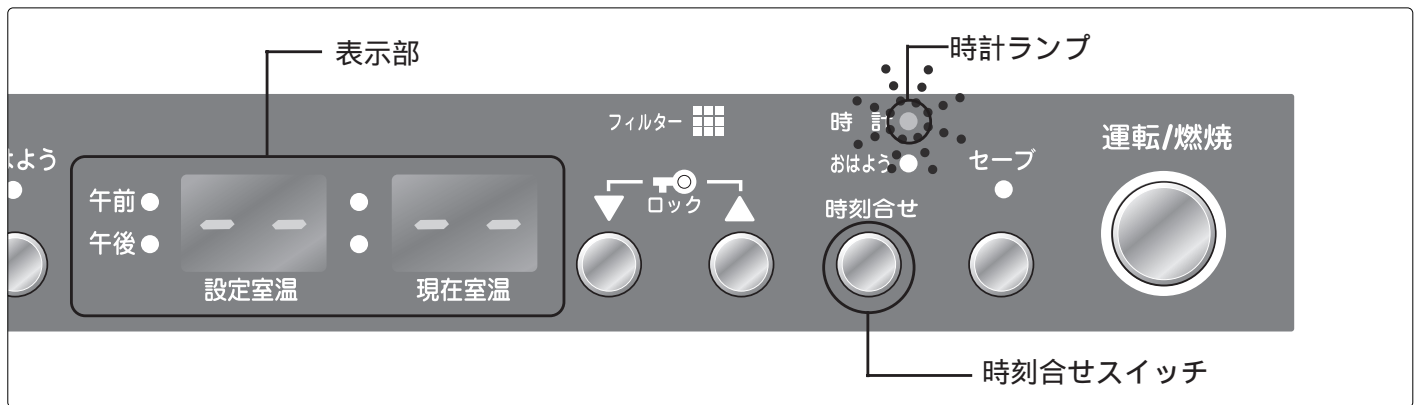

例 現在時刻を「午前10時35分」に合せる場合

1

時刻合せ

時刻合せを押す。

表示部に「--:--」が表示されます。
(はじめてお使いのとき)
時計ランプ点滅。

2

上下の矢印ボタンを押し、現在時刻を設定する。

- 上矢印ボタンを押す：1分進む。
上矢印ボタンを押し続ける：連続して進む。
- 下矢印ボタンを押す：1分戻る。
下矢印ボタンを押し続ける：連続して戻る。
- 上矢印ボタンを連続して押しつづけ「00」分になったとき、時間の桁が1時間ずつ進みます。

補足

- 2回目以降設定する場合は、記憶している現在時刻が表示されます。

補足

- 上矢印ボタンを押しつづけて「午前10:00」でいったん指をはなし、再度上矢印ボタンを押しなおして「午前10:35」に合せます。

3

時刻合せ



を2回押す。

設定が完了します。
時計ランプ消灯。
(約10秒後に表示部が暗くなります。)

補足

時刻合せ

-  を押したとき、「午前10時35分0秒」から時刻のカウントがスタートします。

バックアップ機能について

- この商品には、停電後も正常に時計機能を働かせることができる8時間バックアップ機能が付いています。停電や電源プラグをコンセントから抜いても8時間以内であれば時刻を合せなおす必要はありません。ただし、8時間以内であっても、頻繁に電源プラグの抜き差しを行うと、現在時刻の表示に誤差が生じやすくなりますので、できるだけ電源プラグはコンセントに差したままの状態でご使用ください。
- 電源プラグをコンセントから抜いて8時間が経過すると、再度電源プラグをコンセントに差し込んだ時、表示部に「 - - : - - 」が表示されます。そのときは19ページの「時計を合わせる」に従って時刻を合せなおしてください。
- 現在時刻の表示が実際の時間から大きくずれている場合も19ページの「時計を合わせる」に従って時刻を合せなおしてください。

暖房のしかた

暖房運転の基本操作です。

運転の前に「安全上のご注意」(4～12ページ)をご確認ください。

■ 補 足

- 運転中にロックをセットしたときは、暖房運転スイッチおよびイオン運転スイッチの停止操作以外は、操作できなくなります。
- 停止中にロックをセットしたときは、すべてのスイッチの操作ができなくなります。
(「ロック機能」について **くわしくは** 29ページを参照してください。)



1

運転/燃焼



を押す。

表示部が時刻表示から室温表示になります。
運転/燃焼ランプ点灯(緑色)、
対流ファンが回転します。

約5～10秒経過すると……

運転/燃焼ランプ点灯(赤色)、
前面表示ランプ点灯(橙色)、
バーナーに点火します。



補 足

- 室温表示は、お部屋全体の温度とは多少異なる場合があります。表示される室温は、目やすとしてください。特に、機器消火後しばらくして再度運転した場合、点火後3～4分間は現在室温が高く表示されることがあります。
- 初めてお使いになるときや、しばらく使わなかったとき、強化ガスホースを脱着したときは強化ガスホース内に空気が入ることがあるため、運転開始時にいったん着火してから火が消えることがあります。このようなときには、自動的に1回だけ再点火動作を行いますので点火に時間がかかる場合があります。また表示部が「11」・「12」を点滅する場合があります。この場合再度運転操作をしてください。

2 を押し、設定室温を調節する。

表示部を見ながら室温調節スイッチを押し、ご希望の室温にセットしてください。

初めてお使いになるときは、22 に設定されています。

-  : 設定室温を下げる。
-  : 設定室温を上げる。

3 を押し、暖房運転を停止する。

運転 / 燃焼ランプ消灯。

前面表示ランプ消灯。

表示部が時刻表示になります。

約10秒後に表示部が暗くなります。

■ 補足

- 消し忘れを防ぐために運転開始後8時間で自動消火します。(表示部が「 !」の点滅表示になり機器が停止します。) 運転を続けたいときは、再度運転操作を行ってください。

 41・42ページ

補足

- 設定室温は「L」(約10)、「16」~「26」および「H」(連続して強燃焼)の範囲でお好みの温度に設定できます。
- 現在室温は「L」(0 以下)、「1」~「30」および「H」(31 以上)の範囲で表示されます。
- 一度セットした設定室温はマイコンが記憶しています。電源プラグをコンセントから抜いた場合でも、次回運転するとき前回セットした設定室温で運転します。

お願い

- お部屋の構造、設置場所、室外温度などによっては、設定された室温にならない場合があります。また、弱燃焼になってもお部屋の温度が上がっていくことがありますので、このときは、おさえめ運転を選択してください。

 31ページ

補足

- 消火後、対流ファンは数分間回転しつづけてから停止します。これは機器内の温度が低くなるまで風で冷却しているためです。この間、電源プラグは抜かないでください。

イオン運転のしかた

イオン運転の基本操作です。イオンは機器上部の「吹出しグリル」(13ページ)から放出されます。運転の前に「安全上のご注意」(4～12ページ)をご確認ください。

■ 補足

- 運転中にロックをセットしたときは、暖房運転スイッチおよびイオン運転スイッチの停止操作以外は、操作できなくなります。
- 停止中にロックをセットしたときは、すべてのスイッチの操作ができなくなります。(「ロック機能」について **くわしくは** 29ページを参照してください。)

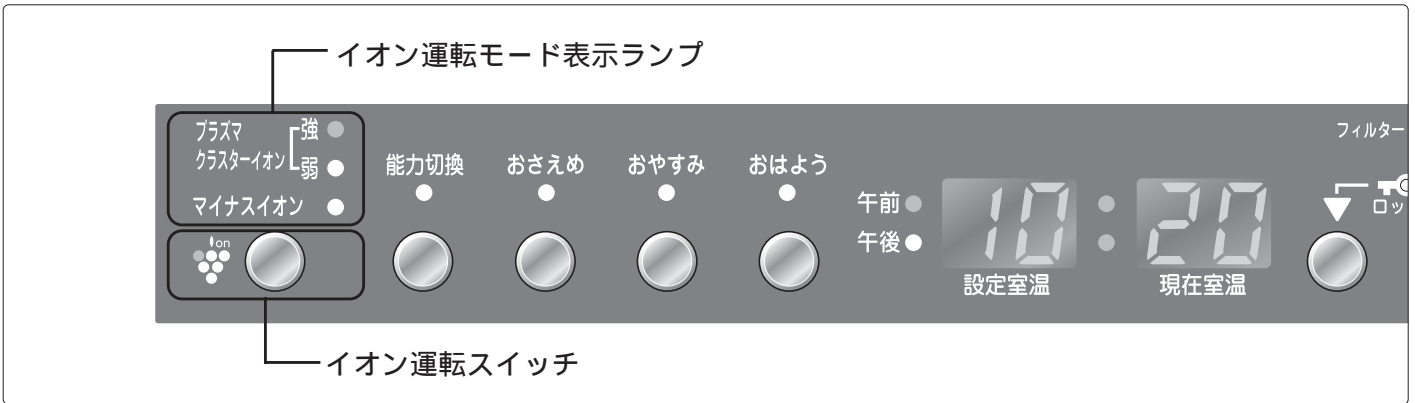

1 (イオン運転)を押す。

を押すごとに、以下のように切り換わります。

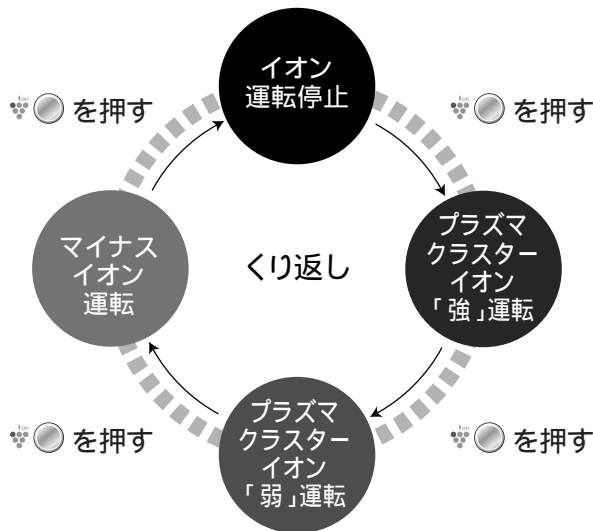

お願い

- 吹出しグリルに異物を入れないでください。ファンやイオン発生装置の故障の原因になります。

補足

- 運転中に「ジー」や「カチッ...カチッ」と音がすることがありますが、異常ではありません。
- 微量なオゾンの発生により、においを感じる場合がありますが、濃度はごくわずかであり健康上問題はありません。また、放出されたオゾンはすぐに分解されるため、部屋に充滿することはありません。
- イオン運転中にロックをセット(29ページ)した状態で を押すと、イオン運転が停止します。もう一度イオン運転を開始するには、ロックを解除(29ページ)したあと、 を押してください。
- 前面表示ランプ(青色または緑色)は、各モードで手を離れたのち、約10秒後に減光します。

イオン運転モード	風量	イオン運転モード表示ランプ	前面表示ランプ
プラズマクラスターイオン	強	「強」ランプ点灯。 プラズマクラスターイオン [強] ● [弱] ○	前面表示ランプ点灯(青色)
	弱	「弱」ランプ点灯。 プラズマクラスターイオン [強] ○ [弱] ●	
マイナスイオン	弱	マイナスイオンランプ点灯。 プラズマクラスターイオン [強] ○ [弱] ○ マイナスイオン ●	前面表示ランプ点灯(緑色)

イオン運転ができない場合は

次の場合、イオン運転ができなくなるため、エアフィルターの掃除を行い再運転してください。

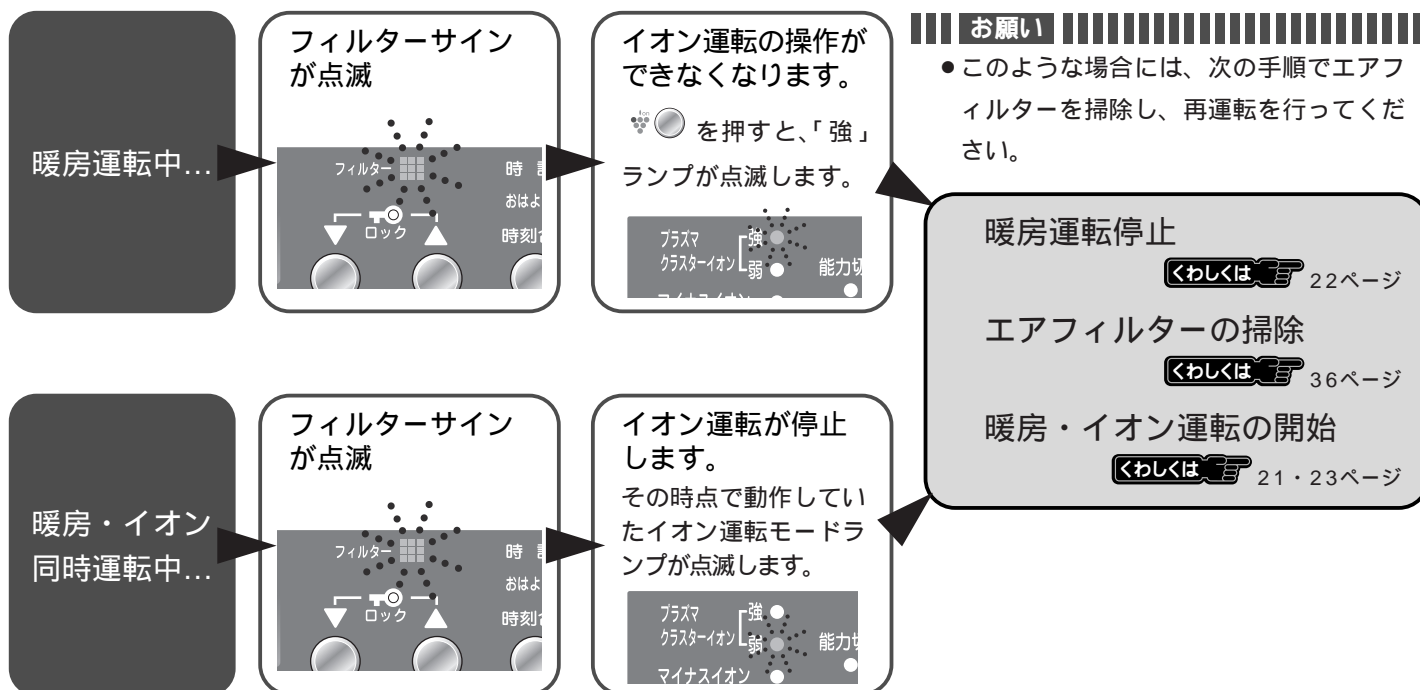

便利な使いかた

おはようタイマー運転を使う(暖房)

冬場などの寒い時期、起床前にお部屋を暖めておきたいときなど、お好きな時間に合せて自動的に暖房運転を開始し、1時間後に自動で運転を停止する機能です。

■ 補足

「おはようタイマー運転」の前に、以下の項目について確認してください。

- お部屋のガス栓を全開にしてください。
- 時計を現在時刻に合せてください。(19ページ)
- 設定室温(22ページ)を調節しておいてください。

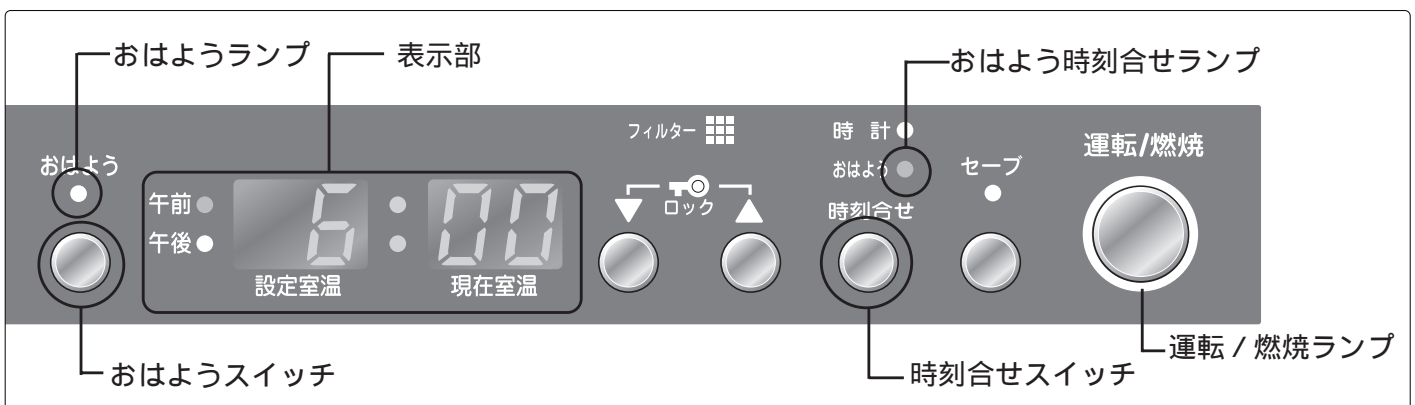

おはようタイマーの時刻を合せる

例 おはようタイマーを「午前7時10分」に合せる場合

1 時刻合せ を2回押す。

表示部に「午前 6:00」が表示されます。

(はじめてお使いのとき)

おはよう時刻合せランプ点滅。

2 時刻合せ を押し、タイマー時刻を設定する。

「午前 7:00」まで押しつづけ、そのあとは、1回ずつ押して「午前 7:10」に合せます。

3 時刻合せ を押す。

設定が完了します。

おはよう時刻合せランプ消灯。

(約10秒後に表示部が暗くなります。)

補足

- 2回目以降設定する場合は、記憶している時刻が表示されます。
- おはようタイマー時刻は、一度セットすると、マイコンが記憶します。電源プラグをコンセントから抜いた場合でも、次回暖房運転をするときに同じ時刻であれば、あらためてセットする必要はありません。
- タイマー時刻の設定のしかたは、「時計を合せる」(19ページ)と同じです。

おはようタイマー運転をセットする

4 (おはよう)を押す。

おはようランプ点灯。

運転 / 燃焼ランプ点灯(緑色)。

表示部に例「午前 7:10」が表示(約10秒間)されたあと、現在時刻が表示されます。

(現在時刻表示から約10秒後に表示部が暗くなります。)

おはようランプおよび運転 / 燃焼ランプは減光しません。

5 「午前7時10分」に暖房運転を開始する。

運転 / 燃焼ランプ点灯(赤色)。

前面表示ランプ点灯(橙色)。

約55分経過すると

おはようランプ点滅。

約5分後に暖房運転を停止します。

1時間経過すると

運転停止。

運転 / 燃焼ランプおよび前面表示ランプは消灯しますが、おはようランプは点滅しつづけます。

表示部が現在時刻表示になります。

(ロックがセットされていれば、ロックランプは点灯しています。)

運転停止から約10秒後に表示部が暗くなります。

おはようランプの点滅は減光しません。



 を押すと、おはようランプは消灯します。

(約10秒後に表示部が暗くなります。)

補 足

- おはようタイマー運転は、暖房運転中または停止中どちらでもセットできます。暖房運転中におはようタイマー運転をセットすると...

暖房運転中...

 (おはよう)を押す。

暖房運転停止。

運転 / 燃焼ランプ(赤色) (緑色)

おはようタイマー運転、待機中。

- おはようタイマー運転中は、設定室温が「H」の場合でも、自動的に「26」の設定で暖房運転します。

- おはようタイマー運転の待機中に、 を押すと、おはようタイマー運転は自動的に解除されます。もう一度セットしなおしてください。

- おはようタイマー運転の待機中に、電源プラグを抜いたり停電した場合は、復電後表示部に「00」が点滅表示されます。



 を押すと、「00」が解除されます。もう一度セットしなおしてください。

- おはようタイマー運転の待機中に、機器が転倒したときは、表示部に「03」が点滅表示され、おはようタイマー運転は解除されます。



 を押すと、「03」が解除されます。もう一度セットしなおしてください。

- 現在時刻をセットしていないと、おはようスイッチは受けつけません。

おはようタイマー運転を解除する

1 おはようタイマー運転待機中に (おはよう)を押す。

おはようタイマー運転が解除されます。

おはようランプ、運転 / 燃焼ランプ消灯。



-  を押しても、おはようタイマー運転が解除できます。

便利な使いかた

おやすみタイマー運転を使う(暖房)

おやすみスイッチを押してから1時間後に自動で運転を停止する機能です。



おやすみタイマー運転をセットする

1

(おやすみ)を押す。

暖房運転中におやすみスイッチを押した場合
おやすみランプ点灯。

約55分経過すると

おやすみランプ点滅。
約5分後に暖房運転を停止します。

1時間経過すると

運転停止。
停止後、表示部は現在時刻を表示し、おやすみ
ランプ、運転/燃焼ランプおよび前面表示ラン
プは消灯します。
(ロックがセットされていれば、ロックランプ
は点灯しています。)

補足

- おやすみタイマーは暖房運転中以外に、おはようタイマー運転の待機中や停止中でも運転できます。ただし、おはようタイマー運転の待機中や停止中におやすみスイッチを押すとすぐに暖房運転を開始し、1時間後に運転を停止します。
- おやすみタイマー運転中は設定室温が「H」の場合でも、自動的に「26」の設定で暖房運転します。

おやすみタイマー運転を解除する

1

おやすみタイマー運転中に、
(おやすみ)を押す。

暖房運転が停止します。
停止後、表示部は現在時刻を表示し、おやすみ
ランプ、運転/燃焼ランプ、前面表示ランプが
消灯して、暖房運転を停止します。
(約10秒後に表示部が暗くなります。)

補足

-  を押しても、おやすみタイマー運転を解除することができます。

おやすみとおはよの組み合わせ運転を使う

「おやすみタイマー」(27ページ)と「おはようタイマー」(25・26ページ)とを組み合わせでご使用できます。

「おやすみタイマー」運転中に「おはようタイマー」運転をセットする

1 おやすみタイマー運転中に、 ● (おはよう)を押す。

おはようランプ点灯。
表示部におはようタイマー時刻が表示されます。
(約10秒間)

2 おはようタイマーの時刻を 変更する。

おはようタイマー時刻セット。
25ページの「おはようタイマーの時刻を合せる」
に従って変更してください。

おやすみタイマー運転開始から約55分経過すると.....

おやすみランプ点滅。
約5分後に暖房運転を停止します。

おやすみタイマー運転開始から1時間経過すると...

「おやすみタイマー」運転停止。
「おはようタイマー」運転待機状態。

補足

- はじめてお使いのときは表示部に「午前 6:00」が表示されます。

補足

- 組み合わせタイマー運転中に  を押すと、すべてのタイマー運転が解除され、暖房運転を停止します。

「おはようタイマー」運転の待機中に「おやすみタイマー」運転をセットする

1 おはようタイマー運転の 待機中に、● (おやすみ)を押す。

おやすみランプ点灯。
暖房運転を開始します。

約55分経過すると.....

おやすみランプ点滅。
約5分後に暖房運転を停止します。

1時間経過すると...

「おやすみタイマー」運転停止。
「おはようタイマー」運転待機状態。

補足

- 組み合わせタイマー運転中に  を押すと、すべてのタイマー運転が解除され、暖房運転を停止します。

便利な使いかた

スイッチをロックする「ロック機能」

小さなお子様のいたずらや誤ってスイッチを押しても作動しないよう、スイッチ操作を制限する機能です。

(暖房運転中にロックをセットした場合)

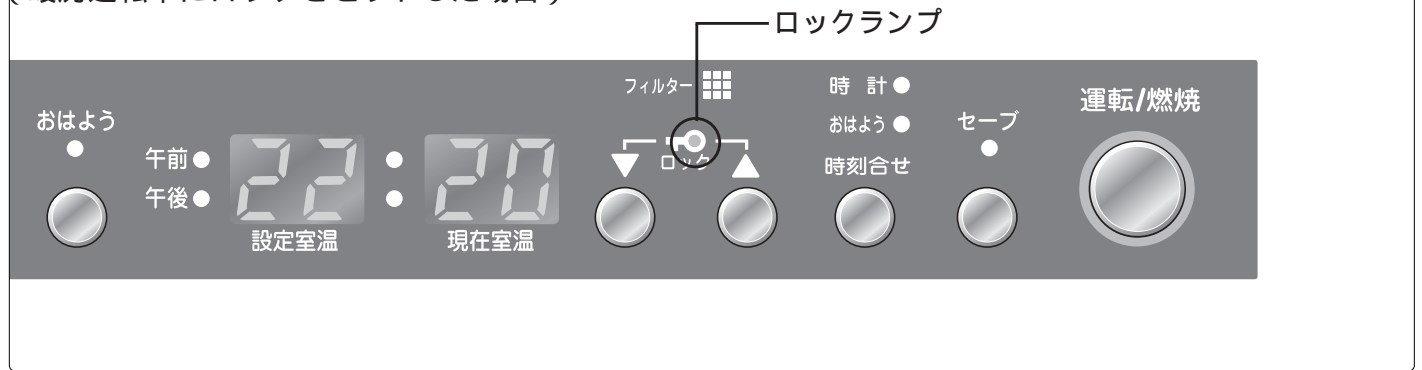



ロックをセットする

1 ▼ と ▲ を同時に押す。

ロックがセットされます。



ロックランプ点灯。

暖房運転中にロックをセットした場合は、の「切」操作以外は操作できません。

イオン運転中にロックをセットした場合は、の「切」操作以外は操作できません。

停止中にロックをセットした場合は、すべてのスイッチ操作ができません。

補足

- ロックランプ点灯中に暖房運転する場合は、ロックを解除してから  を押してください。
- ロックランプ点灯中にイオン運転する場合は、ロックを解除してから  を押してください。
- 電源プラグを8時間以上コンセントから抜いたり、8時間以上停電したときは、ロックは解除されます。

ロックを解除する

1 ロックセット中に ▼ と ▲ を同時に(1秒以上)押す。

ロックが解除されます。

ロックランプ消灯。

セーブ運転を使う(暖房)

お部屋を暖房し、壁や天井などが暖まってくると、冷えているときに比べて同じ室温でも人体には少し暖かく感じます。そこで設定室温までお部屋が暖まると、自動的にマイコン上で設定室温を下げても暖房運転を行う機能です。

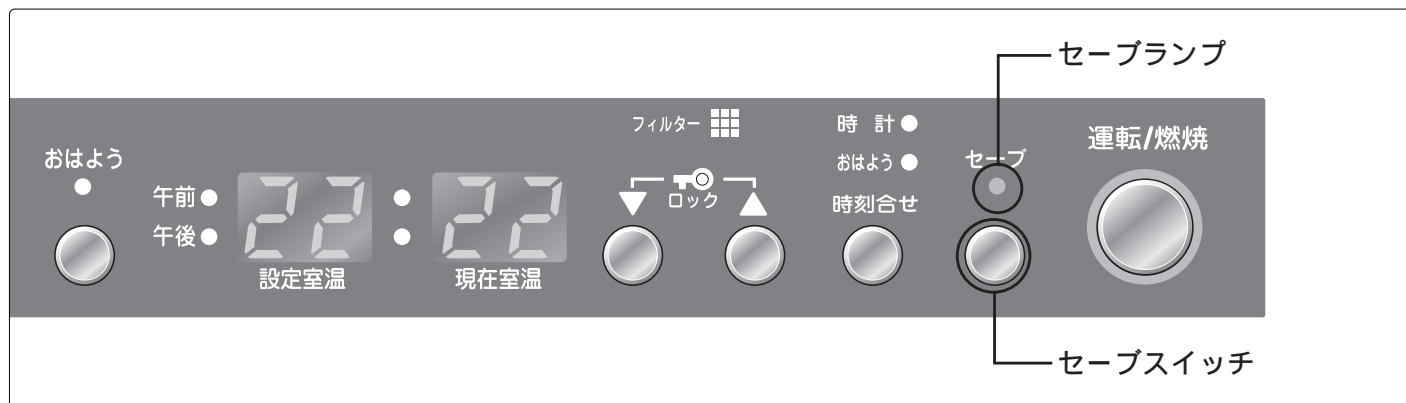

セーブ運転をセットする

1 暖房運転中に (セーブ) を押す。

セーブ運転を開始します。
セーブランプ点灯(緑色)。

補足

- セーブ運転中でも、設定室温の表示は変化しません。
- お部屋の温度が設定室温になると、30分ごとに1の下げ幅で、2回にわたりマイコン上で設定室温を下げます。

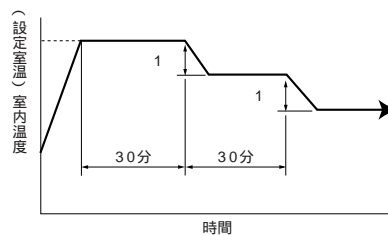

- お部屋の構造、設置場所、室外温度などによっては、お部屋の温度が下がらない場合があります。

便利な使いかた

セーブ運転を解除する

1 暖房運転中(セーブ運転セット中)に、 (セーブ) を押す。

セーブ運転が解除されます。
セーブランプ消灯。

便利な使いかた

おさえめ運転を使う(暖房)

お部屋の温度が設定室温を超えると燃焼を停止し、お部屋の温度が下がると自動で点火する機能です。



おさえめ運転をセットする

1 暖房運転中に、 (おさえめ) を押す。

おさえめ運転を開始します。
おさえめランプ点灯。

補足

- おさえめ運転中に自動消火した場合は、対流ファンの停止時間が通常の暖房運転停止後より少し長くなります。
- おさえめ運転中に自動消火した場合に、室温の下がり方がゆるやかなときは、現在室温が設定室温より少し高い状態(現在室温が設定室温より約1 ~ 2 高いとき)であっても、室内の温度を正しく検知するために点火しすぐに消火することがあります。
- おさえめ運転による燃焼待機中は、前面表示ランプは橙色で点灯しつづけます。また、運転/燃焼ランプは緑色に点灯しつづけます。

おさえめ運転を解除する

1 暖房運転中(おさえめ運転セット中)に、 (おさえめ) を押す。

おさえめ運転が解除されます。
おさえめランプ消灯。

能力切換運転を使う(暖房)

小さなお部屋でご使用される場合など、最大暖房能力を低くして運転します。



能力切換運転をセットする

1 暖房運転中に、 (能力切換)を押す。

セットが完了します。
能力切換ランプ点灯(緑色)。

●例えば都市ガス(13A)の場合...

最大暖房能力4.07kW[3500kcal/h] 2.91kW[2500kcal/h]に切り換えます。
(暖房の目やす (木造11畳 木造8畳)
(コンクリート15畳 コンクリート11畳)

能力切換運転を解除する

1 暖房運転中(能力切換運転セット中)に、 (能力切換)を押す。

能力切換運転が解除されます。
能力切換ランプ消灯。

補足

- 最大暖房能力を低くして運転しますので、上記の暖房の目やす以上のお部屋で使用されると、室温が適温にならない事があります。

便利な使いかた

温風の向きを変える「スイング機能」

機器を左右それぞれ約20度まで回転させることで、お好みの方向に温風の向きを変えることができます。

⚠ 注意



高温注意

暖房使用中および使用直後は、操作部・取っ手以外は高温になっています。やけどのおそれがあります。特に温風吹出し口付近、エアフィルター部などの高温部には触れないでください。

■ 補足

- 回転させたときに機器が転倒したり、強化ガスホースやガス接続口、および電源コードにむりな力がかからないように強化ガスホースや電源コードは少したるませてください。
- 機器が転倒しないように、ゆっくり回してください。
- 機器を回転したあとに、温風吹出口の前に可燃物がないか確かめてください。

1 機器の上部を、両手で押えて回す。

ゆっくり回して、お好みの角度に調整してください。

左右それぞれ約20度まで回せます。

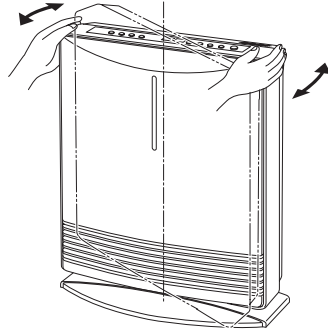

お願い

- 機器にもたれかかったりしますと、転倒のおそれがあります。特に小さなお子様のいるご家庭はご注意ください。
- 台脚の回転部に手を入れますと、手を挟んだり、けがをするおそれがあります。特に小さなお子様のいるご家庭は、ご注意ください。
- 強化ガスホース、電源コードを台脚の回転部に巻きつけないでください。機器が故障したり、強化ガスホースや電源コードが破損し、感電・ショート・火災の原因になります。

■ 補足

- 機器本体を手で押えたとき、静電気や微少な振動のような感覚を感じることがありますが、異常ではありません。気になる場合には、コンセントに差し込む電源プラグの向きを換えてください。



スイング機能の固定

小さなお子様のいるご家庭では、回転により手をはさんだり、けがをすることを防ぐためにスイング機能をロック(固定)してご使用になれます。(付属のねじを使用して固定します。)

1 機器を倒し、台脚の裏側が見える状態にする。

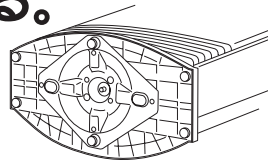

2 付属のねじを使用して台脚の裏側から本体に向かってねじ込む。

矢印のついている下側の穴にねじをねじ込みます。

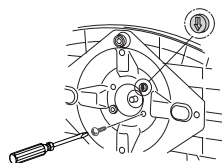

お願い

- 機器を倒したとき、台脚の回転により、手をはさまないようにご注意ください。
- 本体と台脚が平行になる形でねじを回してください。平行でないとねじが入らない場合があります。
- ねじは最後まで確実に回してください。ねじを最後まで確実に回さないとスイング機能を固定できない場合があります。

知っておいてください

日常の点検とお手入れ

安全にお使いいただけるように、点検とお手入れは定期的に行ってください。

⚠ 警告



エアフィルターの脱着以外は、絶対に分解しないでください。修理・改造には高度な専門知識が必要です。お客様ご自身で、工具を使用しての分解や修理・改造は、絶対に行わないでください。思わぬ事故や故障の原因となります。

日常の点検

日常の点検・お手入れの際には運転を停止して必ずガス栓を閉じ、機器が十分に冷えてから電源プラグをコンセントから抜いてください。

機器本体には安全に関するご注意ラベルが張り付けてあります。汚れたり、読めなくなったときは、やわらかい布などで汚れを拭き取ってください。また、お手入れの際には、はがれないように注意してください。もし、はがれたり読めなくなった場合は、お買い上げの販売店、またはもよりの当社の支社、支店、営業所、出張所で新しいラベルをお買い求めのうえ、張り替えてください。

次のチェックポイントを点検してください。

強化ガスホースは	正しく接続されていますか？	接続部を点検する(6・18ページ)
	折れたり、ねじれたりしていませんか？	強化ガスホースを点検する(6・18ページ)
電源コードは	いたんでいませんか？	電源コードを点検する(7・8・17・18ページ)
エアフィルターは	正しくセットされていますか？	取り付けを点検する(37・38ページ)
	ほこり詰まりはありませんか？	フィルターサインを確認する(36ページ) エアフィルターを掃除する(36~38ページ)

知っておいてください

機器のお手入れ(1カ月に1回程度)

1カ月に1回程度、もしくは汚れたらそのつどお手入れしてください。

1 運転を停止する。

機器が十分に冷え、対流ファンが止まり温風が出なくなったこと、およびクラスターファンが止まり吹出しグリルから風が出なくなったことを確認してください。

2 やわらかい布をぬるま湯でぬらして、よくしぼってから拭く。

特に汚れのひどいときは、やわらかい布に台所用中性洗剤をつけて拭き取ってください。



お願い

- お手入れの際は、けがを防ぐためにも、手袋をはめて行うことをおすすめします。
- 化学ぞうきんやアルカリ性洗剤、ベンジン、シンナーなどは、絶対に使用しないでください。塗装の色があせたり、樹脂製の部品が変色したりします。

温風吹出し口のお手入れ(1カ月に1回程度)

1カ月に1回程度、もしくは汚れたらそのつどお手入れしてください。

1 運転を停止する。

温風吹出し口が十分に冷え、対流ファンが止まり温風が出なくなったのを確かめてください。

2 温風吹出し口を、電気掃除機などで掃除する。

温風吹出し口に白い粉や汚れが付着することがありますが、異常ではありません。そのようなときや汚れがひどい場合は、指をけがしないよう手袋をはめて、やわらかい布で拭き取ってください。

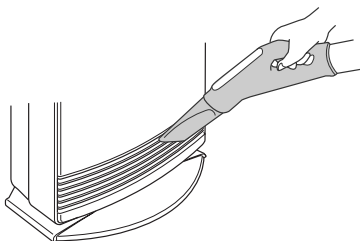

お願い

- 化学ぞうきんやアルカリ性洗剤、ベンジン、シンナーなどは、絶対に使用しないでください。
- 温風吹出し口のルーバーを、強く押えたり、衝撃を加えたりしないでください。ルーバーが折れたり、曲がったりして、温風の方向が変わり、床(カーペットなど)が変色することがあります。

エアフィルター・感温部のお手入れ(1カ月に1回程度)

1カ月に1回程度、もしくは汚れたらそのつどお手入れしてください。

1 運転を停止する。

機器が十分に冷え、対流ファンが止まり温風が出なくなったこと、およびクラスターファンが止まり吹出しグリルから風が出なくなったことを確認してください。

2 エアフィルター・感温部を電気掃除機などで掃除する。

電気掃除機のブラシなどを使ってエアフィルターを装着したままほこりを吸い取ってください。

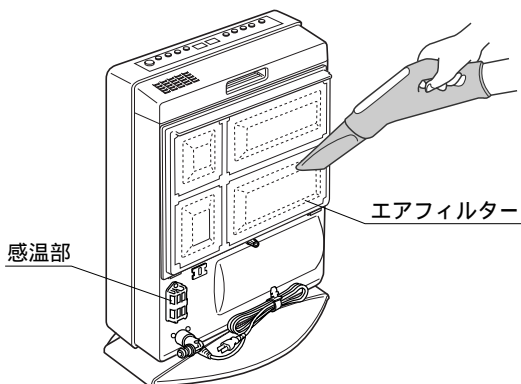

補足

- 汚れがひどい場合は、エアフィルターを取り外し、はたきややわらかいブラシなどで、詰まっているほこりを取り除いてください。
- 油などの特にひどい汚れが付着しているときは、エアフィルターを取り外し台所用中性洗剤で手早く洗い、水気をよくきってから十分に乾燥させてください。
- エアフィルターの網部に水が付着していると、ほこり詰まりと同じ状態となり運転しないときがあります。お手入れ後の水気は十分にきってください。

フィルターサインが点滅したら

- エアフィルターにほこりが詰まると、フィルターサインが赤色に点滅し、お掃除時期をお知らせします。この場合には、36～38ページのお手入れ方法に従って、エアフィルターの掃除を行ってください。
- 運転したままほこりの掃除を行ってもフィルターサインは消灯しません。再運転を行ってください。
- エアフィルターを掃除してもフィルターサインが消灯しない場合には、機器内部にほこりやごみが付着していることが考えられます。点検整備を受けられることをおすすめします。(お買い上げの販売店、またはもよりの当社の支社、支店、営業所、出張所にご相談ください。)

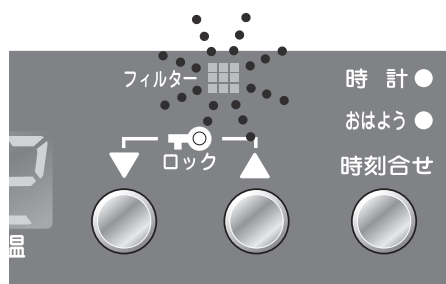

知っておいてください

補足

- フィルターサインが点滅しているときは、最大燃焼量を下げて暖房運転を行います。
- エアフィルターがほこり詰まりをしたり、温風吹出し口に障害物があったり、機器の後方と壁が近かったりしたときは、機器内部が異常に過熱します。フィルターサイン点滅後も運転をつづけると、機器が自動的に運転を停止することがあります。
- フィルターサイン点滅中は、イオン運転は動作しません。

知っておいてください

エアフィルターの取り外しかた

1 ねじを外す。

2 エアフィルターを引き出す。

エアフィルター上部を持ち、上に引き出します。

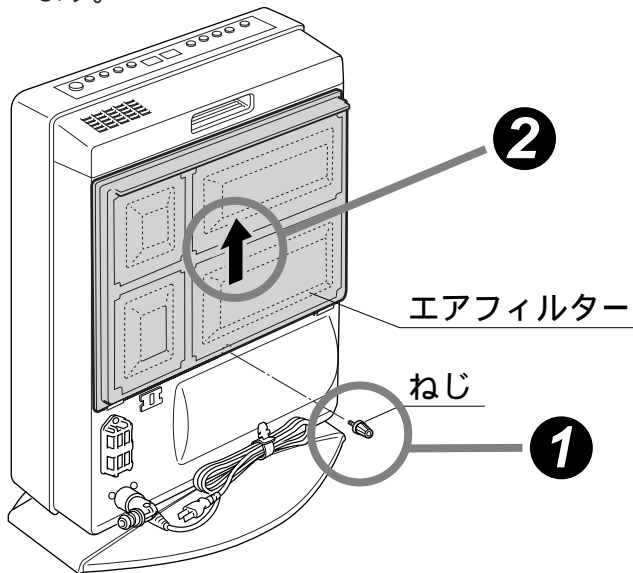

3 内フィルターをエアフィルターから外す。

エアフィルター内側の爪から内フィルターを外します。

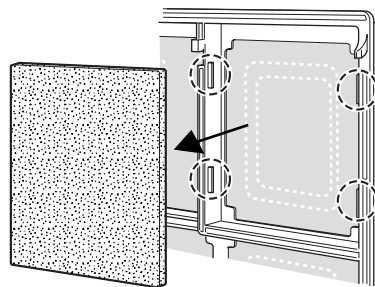

4 内フィルターを掃除機などで掃除する。

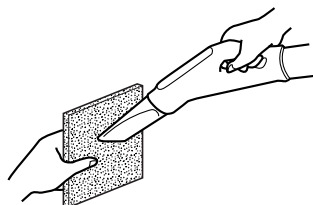

補足

- 初めてねじを外すときは、かたい場合がありますので+ドライバーを使用してください。

補足

- エアフィルターを取り外したまま運転すると機器の故障の原因になります。掃除後は必ず元の位置に確実にセットし、ねじを締めてください。

補足

- 特にひどい汚れが付着しているときは、台所用中性洗剤で手早く洗い、水気をよくきってから十分に乾燥させてください。

1 内フィルターをエアフィルターにセットする。

エアフィルターの内側に内フィルターを確実にセットします。

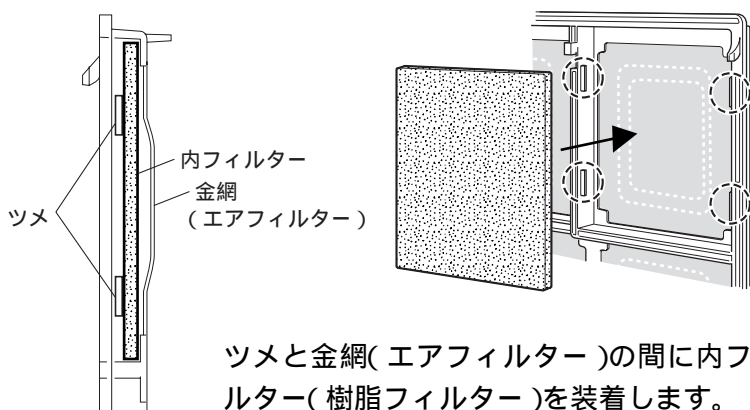

ツメと金網(エアフィルター)の間に内フィルター(樹脂フィルター)を装着します。ツメは内フィルターを装着する部分に4カ所あります。

2 エアフィルターを後板の受け部に差し込む。

エアフィルター上部を持ち、下部を後板の受け部(2カ所)に差し込みます。

3 エアフィルターのツメを後板の角穴に差し込む。

後板の角穴(3カ所)に差し込みます。

4 ねじを締める。

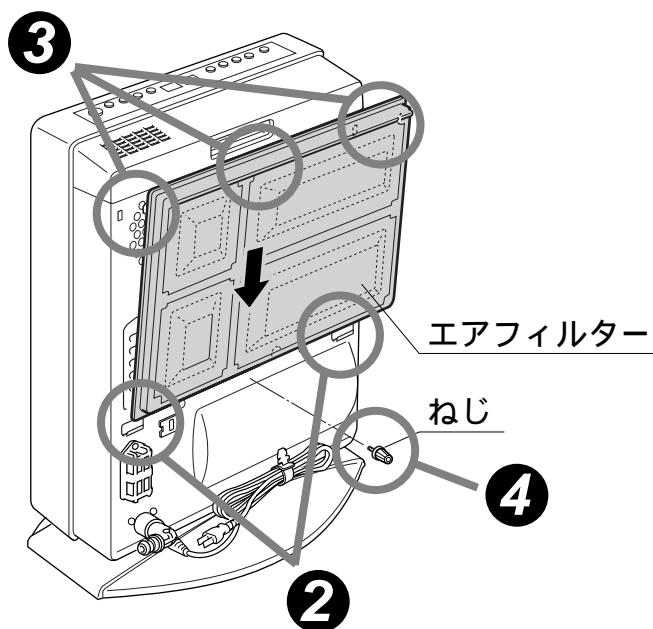

知っておいてください

知っておいてください

故障かな？と思ったら

故障かな？と思ってもよく調べてみると故障でない場合もあります。
修理を依頼する前に、もう一度次の点をお調べください。

■ 補足

このほかに異常があるときや、おわかりにならないときは、お買い上げの販売店、またはもよりの当社の支社、支店、営業所、出張所へご連絡ください。

次のことを調べてください

現象	点検のポイント	くわしくは		
暖房	暖房運転スイッチを押しても運転しない (運転/燃焼ランプが緑色に点灯しない)	電源プラグがコンセントにしっかり差し込まれていますか。 ご家庭のヒューズやブレーカーが切れていませんか。 停電ではありませんか。 ロックがセットされていませんか。	17ページ - - 29ページ	
	点火しない (運転/燃焼ランプが赤色に点灯しない)	お部屋のガス栓は全開になっていますか。 ガス管(強化ガスホース)内に空気が残っていませんか。 マイコンメーターが作動していませんか。	18ページ 40ページ 1	
	使用中に消火する	エアフィルターにほこりがたまっていますか。 (フィルターサインが点滅していませんか。) 温風吹出し口がふさがれていませんか。 機器の後方と壁の距離は14cm以上ありますか。 マイコンメーターが作動していませんか。	36ページ 17ページ 17ページ 1	
	よく暖まらない	エアフィルターにほこりがたまっていますか。 (フィルターサインが点滅していませんか。) 設定室温が低くありませんか。 お部屋の窓や戸が開いていませんか。 お部屋のガス栓は、全開になっていますか。 機器前方60cm以内にもものが置いてありませんか。 お部屋の大きさと機器の仕様(暖房の目やす)が合っていますか。 感温部にほこりが付いていませんか。 能力切換運転がセットされていませんか。	36ページ 22ページ - 18ページ 17ページ 45ページ 36ページ 32ページ	
		ガスくさい	強化ガスホースおよび機器のガス接続口に傷やごみなど異物が入っていませんか。 専用の強化ガスホースで正しく接続されていますか。 強化ガスホースがいたんでいませんか。	6・18ページ 6・18ページ 6・18ページ
			部屋が暖まりすぎる	機器後面(感温部)にすきま風や冷たい空気が当たっていませんか。
イオン運転			イオン運転スイッチを押しても運転しない	エアフィルターにほこりがたまっていますか。 電源プラグがコンセントにしっかりと差し込まれていますか。 ご家庭のヒューズやブレーカーが切れていませんか。 停電ではありませんか。 ロックがセットされていませんか。 フィルターサインが点滅していませんか。

こんなときは故障ではありません

	現 象	原 因 と 対 策
運転前	シーズン始めや、しばらくの間運転しなかった後、強化ガスホースを脱着した後になかなか点火しない。	強化ガスホース内に空気が入ったためです。いったん点火してから失火した場合は、再点火機能が作動します。
運転中	初めて暖房運転したときや、しばらくご使用にならなかった後の暖房運転開始時に、煙やにおいがでる。	機器内部の部品などに付着している油やほこりが焼けるためです。しばらく換気しながらご使用ください。また、フローリングのワックスなどが温風に加熱されて、におうことがあります。しばらくすると自然になくなります。
	点火したときや、停止した後「コッソ」「コッソ」という音がする。	ガス通路を開閉するための電磁弁(電気で作動するガス弁)が作動するときの音です。
	点火したときに、「ポッ」という音がする。	点火音がする場合があります。
	着火時に、「ヒュー」「ピー」という音がする。	強化ガスホースを着脱したときに強化ガスホース内に空気が入ったためです。
	暖房運転中に、「シャー」という音がする。	ガスの通過音がする場合があります。
	点火後や、停止後に「チリ」「チリ」「コッソ」「コッソ」とキシミ音が出る。	機器内部の部品などが加熱や冷却される際に金属が膨張、収縮して発生する音です。
	吹出しグリルから「カチッカチッ」「ジー」と音がする。	イオン運転時に出る音です。異常ではありません。
	暖房運転中に運転/燃焼ランプが赤色から緑色にかわる。また、運転が停止しているのに前面ランプが橙色に点灯している。	おさえめ運転中の燃焼停止です。
運転後・停止中	暖房停止してもすぐに対流ファン(温風)が停止しない。	機器内部を冷やしてから自動的に止まります。
暖房停止後、再度暖房運転操作をしてもすぐに点火しない。	内部が冷えるまでしばらく待ち、約20秒たってから自動的に点火します。	
誤って電源プラグを抜いてしまったため、すぐ差し込んで暖房運転操作をしたが、点火しない。	内部が冷えるまで数分間待つてから、再度暖房運転操作をしてください。	
おはようタイマー運転操作をしたのに停止する。	おはようタイマー運転をした場合、1時間たつと自動的に停止します。再度運転操作をしてください。	

知っておいてください

知っておいてください

安全装置が作動したときの処置

この機器には、安全装置が作動したときのお知らせ機能がついています。使用中に機器が停止したら、安全装置が作動していないか調べてください。

対流ファンが回っている場合は、ファンが止まってから行ってください。

■ 補 足

- [運転 / 燃焼]ランプの点滅に合わせて前面表示ランプも点滅します。(橙色点滅)

安全装置作動時の表示 (表示部と運転 / 燃焼ランプ)	安全装置	はたらき
 (12点滅) 運転 / 燃焼ランプ  (赤色点滅)	不完全燃焼防止装置	不完全燃焼をする前に、ガスを止め暖房運転を停止します。
 (11点滅) 運転 / 燃焼ランプ  (赤色点滅)	立消え安全装置	使用中にバーナーの炎が消えてしまったとき、ガスを止め暖房運転を停止します。
 (01点滅) 運転 / 燃焼ランプ  (赤色点滅)		点火時、バーナーに着火しなかったときなどに安全装置がはたらき、ガスを止め暖房運転を停止します。
 (03点滅) 運転 / 燃焼ランプ  (赤色点滅)	8時間自動消火機能	消し忘れ防止のため、8時間消し忘れタイマーが作動して自動消火します。
 (14点滅) フィルターサイン点滅 運転 / 燃焼ランプ  (赤色点滅)	過熱防止装置 (サーミスタ)	機器内が異常過熱したときに、ガスを止め暖房運転を停止します。
	過熱防止装置 (温度ヒューズ)	機器内が異常過熱したときに、ガスを止め暖房運転を停止します。
 (消灯) 運転 / 燃焼ランプ  (消灯)	過電流防止装置 (電流ヒューズ)	過電流が流れたときに、ヒューズを切り、暖房運転およびイオン運転を停止します。
停電時  (消灯) 再通電  (00点滅) 運転 / 燃焼ランプ  (赤色点滅)	停電時安全装置	停電中は使用できません。安全装置がはたらき、ガスを止め暖房運転およびイオン運転を停止します。
 (70点滅) 運転 / 燃焼ランプ  (赤色点滅)		暖房運転スイッチ回路安全装置
上記以外の表示	上記以外の安全装置作動	上記以外の異常が起きたときに、安全停止します。

■ 補 足

- 暖房とイオン運転の同時運転中に安全装置が作動し、エラー番号を表示して停止する場合には、両方の運転が停止します。暖房運転スイッチまたはイオン運転スイッチを押すとエラー表示は消えます。
- このほかの表示が出たときにも修理が必要です。お買い上げの販売店、またはもよりの当社の支社、支店、営業所、出張所へご連絡ください。
- お部屋の換気不足で不完全燃焼防止装置が作動した後、十分にお部屋の換気をせずに再運転しますと「11点滅」「12点滅」「14点滅」などを表示して運転をしない場合があります。十分にお部屋の換気を行った後、再運転してください。
- 安全装置が作動した後、点検して再運転しても、たびたび同じように作動を繰り返すような場合は、お買い上げの販売店、またはもよりの当社の支社、支店、営業所、出張所にご連絡ください。

原 因

処 置 方 法

閉め切った部屋で長時間使用すると空気中の酸素が減少し、不完全燃焼して、一酸化炭素を発生する危険があります。エアフィルターが詰まっても同様です。

十分に部屋の換気を行い、エアフィルター部の掃除を行った後、再度暖房運転してください。

ガス栓が開きたりなかったときや、強化ガラスホースを脱着した後などに起こります。

点検後、再度暖房運転してください。

ガス栓が閉じられていたり、開きたりなかったときなどに起こります。

運転開始後8時間が過ぎたため。

暖房運転スイッチを1回押して、エラー表示を解除し、さらにもう1回暖房運転スイッチを押して再運転してください。

点火したまま機器を持ち運んだり、機器が倒れたときなどに起こります。

機器を起こした後、再運転してください。

エアフィルターが、ほこり詰まりしていたり、温風吹出し口に障害物があるときなどに起こります。

エアフィルター部の掃除や、障害物を取り除いた後しばらく(5~6分)してから再運転してください(電源プラグは対流ファンが回っている間は抜かないでください)。

エアフィルターや、温風吹出し口がふさがれたときなどに起こります。

修理が必要です。お買い上げの販売店、またはもよりの当社の支社、支店、営業所、出張所へご連絡ください。

電気回路がショートしたときなどに起こります。

修理が必要です。お買い上げの販売店、またはもよりの当社の支社、支店、営業所、出張所へご連絡ください。

停電により停止した。

通電したら再運転してください。
(停電中は必ずガス栓を閉じておいてください。)

暖房運転スイッチ回路がショートしたときなどに起こります。暖房運転スイッチを15秒以上押し続けたときにも起こります。

再度暖房運転スイッチを押してください(押し続けないでください)それでも安全装置が働く場合は修理が必要です。お買い上げの販売店、またはもよりの当社の支社、支店、営業所、出張所へご連絡ください。

ガス栓を閉め、お買い上げの販売店、またはもよりの当社の支社、支店、営業所、出張所へご連絡ください。

知っておいてください

ご参考に

保管とアフターサービス

保管(長期間使用しない場合)

⚠注意



必ず行う

ガス栓を閉じ、電源プラグをコンセントから抜き、強化ガスホースを取り外してください。

機器の点検・お手入れをしてから保管してください。

各部の汚れを取り除き、ほこりなどの異物が入らないようにビニールを掛けてください。

特にガス接続口や強化ガスホースには、ほこりやごみが入ってガス通路を詰まらせないように、付属のキャップをしてください。

湿気やほこりの少ないところに保管してください。

お求めになったときの箱に入れておかれると便利です。

ベランダなど直射日光の当たる場所や高温になるところでの保管は樹脂部分の変色や変形のおそれがありますのでお避けください。

アフターサービスについて

サービスのお申し込み

「故障かな?と思ったら(39・40ページ)を見てもう一度ご確認ください。

⚠警告

確認のうえ、それでも不具合がある場合、あるいはご不明な場合はご自分で修理なさらないでお買い上げの販売店、またはもよりの当社の支社、支店、営業所、出張所にご連絡ください。

(別添の「連絡先」一覧表ご参照)

そのままご使用になりますと、故障や感電・火災の原因になります。

なお、ご連絡いただくときは、次のことをお知らせください。

- (1) お名前・ご住所・電話番号・道順(できるだけくわしく)
- (2) 型式の呼び...機器本体後面の銘板に記載してあります。
- (3) ガスの種類
- (4) 現象(できるだけくわしく)
- (5) 訪問ご希望日

お客様の個人情報の取り扱いについて

当社はお客様よりお知らせいただいたお客様のお名前・ご住所・電話番号などの個人情報を、サービス活動および安全点検活動のために利用させていただく場合がございますのでご了承ください。

当社は、機器の修理や点検業務を当社の協力会社に委託する場合、法令に基づく義務の履行または権限の行使のために必要な場合、その他正当な理由がある場合を除き、当社以外の第三者に個人情報を開示・提供はいたしません。

転居される時

⚠ 警告



連絡する

ガスには、都市ガス数種類およびLPガスの区分があります。

ガスの種類が異なる地域へ転居される場合には、部品の交換や調整が必要となりますので、転居先のガスの種類をご確認のうえ、お買い上げの販売店、またはもよりの当社の支社、支店、営業所、出張所、転居先のもよりのガス事業者(供給業者)にご相談ください。ただし、ガスの種類によっては調整できない場合もあります。

転居にともなう調整や改造の費用は、保証期間内でも有料となります。

保証について

取扱説明書の裏表紙が保証書になっています。

保証期間中は

保証書に記載のように、機器の故障について修理いたします。くわしくは、保証書をご覧ください。保証書を紛失されますと、無料期間中であっても修理費をいただくことがありますので、大切に保管してください。

保証期間経過後の故障修理について

お買い上げの販売店、またはもよりの当社の支社、支店、営業所、出張所にご相談ください。修理によって機能が維持できる場合は、お客様のご要望により有料修理いたします。

補修用性能部品の保有期間について

補修用性能部品の保有期間は、当製品の製造打切後6年間となっています。なお、補修用性能部品とは、その製品の性能を維持するために必要な部品です。

ただし、保有期間経過後であっても補修用性能部品の在庫がある場合は、有料修理いたします。

点検整備のおすすめ(有料)

長期間、安全快適にご使用いただくために定期的に(3シーズンに1回程度)「点検整備」を受けられることをおすすめします。

「点検整備」は、お買い上げの販売店、またはもよりの当社の支社、支店、営業所、出張所にご用命ください(有料)。

「点検整備」の内容は、下記のとおりです。

- 機能部品の点検、確認
- 掃除整備

ご参考に

仕様

暖房の目やすは温暖地を基準にしております。

品名	RC-E4001NP ^{SV} _{OR} 、RC-E4001NPL ^{SV} _{OR}			
暖房の目やす	一般木造	都市ガス12A用：10畳まで その他の都市ガス・LPガス用：11畳まで		
	鉄筋および断熱木造	都市ガス12A用：14畳まで その他の都市ガス・LPガス用：15畳まで		
外形寸法 (mm)	高さ532×幅440×奥行162 (脚部260)			
質量 (本体)	11.7kg			
電気消費量 (50/60Hz)	42/43W (通電時1/1W)			
接続	ガス	LPガス・12A・13A...小口径迅速継手付強化ガスホース(ガスコード) その他の都市ガス...都市ガス用強化ガスホース(R3/8ねじ接続用)		
	電気	AC100V、50/60Hz(電源コード長さ2m)		
種類	燃焼方式	ブンゼン燃焼式		
	給排気方式	開放式		
	放熱方式	強制対流式		
点火方式	連続放電点火方式			
安全装置	不完全燃焼防止装置(熱電対式)・立消え安全装置(熱電対式) 転倒時ガス遮断装置・過熱防止装置(温度ヒューズ、サーミスタ) 過電流防止装置(電流ヒューズ)・停電時安全装置 暖房運転スイッチ回路安全装置・8時間自動消火機能 逆火安全装置(温度スイッチ：RC-E4001NPL専用)			
付属品	取扱説明書(保証書付)・ねじ(1本)			
使用ガス・使用ガスグループ		型式の呼び	1時間当たりのガス消費量	強化ガスホースの長さ
都市ガス用	12A・13A	-	RC-E4001NP-1 13A：4.07kW (3500kcal/h) 12A：3.79kW (3260kcal/h)	5m以下
	13A	-	RC-E4001NP(G) 4.07kW (3500kcal/h)	5m以下
	L1 (6B,6C,7C)	6B標準	RC-E4001NPL-3A 4.07kW (3500kcal/h)	5m以下
		6C標準	RC-E4001NPL-3B 4.07kW (3500kcal/h)	5m以下
		7C標準	RC-E4001NPL-3C 4.07kW (3500kcal/h)	5m以下
	6A	-	RC-E4001NPL-3 4.07kW (3500kcal/h)	5m以下
	5C	-	RC-E4001NPL-3 4.07kW (3500kcal/h)	5m以下
	L2 (5A,5B,5AN)	5A,5B標準	RC-E4001NPL-3A 4.07kW (3500kcal/h)	5m以下
5AN標準				
LPガス用		RC-E4001NP-2 4.07kW (0.29kg/h)	5m以下	

寸法図

単位 : mm

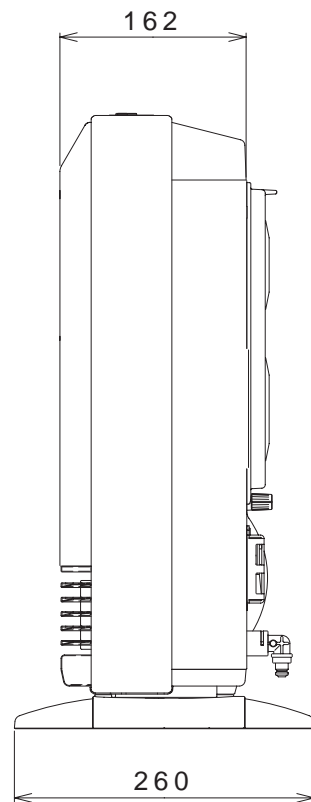
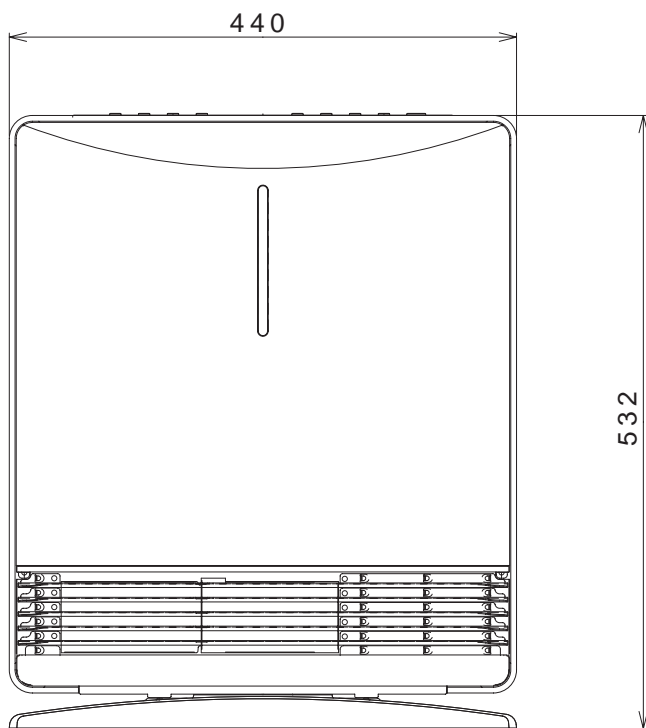

型式の呼び
RC-E4001NP-1・2, RC-E4001NP(G)
RC-E4001NPL-3・3A・3B・3C

リンナイガスファンヒーター保証書

この製品は厳密なる品質管理および検査を経てお届けしたものです。
本書は、お客様の正常な使用状態において万一故障した場合に、本書記載内容で無料修理を行うこと
をお約束するものです。

記

- 保証期間は、お買い上げの日から1年間とし、機器本体を対象とします。
保証期間中故障が発生した場合は、本書をご提示の上、お買い上げの販売店に修理をご依頼ください。
- ご転居の場合は、事前にお買い上げの販売店にご相談ください。
- ご贈答品などで本保証書に記入してあるお買い上げの販売店に修理をご依頼できない場合には、別添の「連絡先」一覧表を
ご覧の上、お近くのリンナイ支社・支店・営業所・出張所にご相談ください。
- 本保証書は再発行いたしませんので大切に保管してください。
- 保証についての規定は下記をご覧ください。

無料修理規定

- 取扱説明書、本体貼付ラベルなどの注意書に従った正常な使用状態で故障した場合は、お買い上げの販売店またはもよりの弊社窓口が無料修理いたします。
(イ) 本書にお買い上げ年月日、販売店名の記入のない場合あるいは字句が書き替えられた場合。
(ロ) 指定外の燃料、使用電源(電圧)の使用による故障および損傷。
- 保証期間内に故障して無料修理を受ける場合は、お買い上げの販売店にご依頼の上、出張修理に際して本書をご提示ください。なお、離島および離島に準ずる地域へのお出張修理を行った場合には、出張に要する費用を申し付けます。
(イ) 本書は日本国内においてのみ有効です。
(ロ) 本書は日本国内においてのみ有効です。
(ハ) 保証書は本書に明示した期間、条件のもとにおいて無料修理をお約束するものです。従ってこの保証書によって保証書を発行している者(保証責任者)およびそれ以外の事業者に対するお客様の法律上の権利を制限するものではありません。保証期間経過後の修理などについてご不明の場合は、お買い上げの販売店または別添の「連絡先」一覧表をご覧の上、お近くのリンナイ支社・支店・営業所・出張所にお問合せください。
(ニ) 保証期間経過後の修理、補修用性能部品の保有期間について詳しくは取扱説明書をご覧ください。
- 保証期間内でも次の場合には無料修理にいたしません。
(イ) 使用上の誤りおよび不適切な修理や改造による故障および損傷。
(ロ) お買い上げ後の取付、移動、落しなどに起因する故障および損傷。
(ハ) 火災、水害、地震、落雷、その他天災、人為的公害や異常な圧力による故障および損傷。
(ニ) 一般家庭以外(例えば、業務用、船舶、航空機への搭載)に使用された場合の故障および損傷。
(ホ) 本書の提示がない場合。
- 保証書は日本国内においてのみ有効です。
Warranty is valid only in Japan.

お買い上げ日および販売店

お買い上げ日	年 月 日	取扱者印
販売店名		
住所		
電話番号		

お客様へ
この保証書をお受取りになるときに、お買い上げ日、販売店名、取扱者印が記入してあることを確認してください。

リンナイ株式会社

〒454-0802 名古屋市中川区福住町2番26号
TEL 代表052(361)8211



107078