

リンナイ 空気清浄機+イオン運転機能付 ガスファンヒーター 取扱説明書

家庭用

品名 RC-F2404ACP、RC-F2404ACPL
RC-F3504ACP、RC-F3504ACPL
RC-F5804ACP、RC-F5804ACPL

形式の呼び:RC-F2404ACP-1・2、RC-F2404ACP(G)
RC-F2404ACPL-3・3A・3B・3C
RC-F3504ACP-1・2、RC-F3504ACP(G)
RC-F3504ACPL-3・3A・3B・3C
RC-F5804ACP-1・2、RC-F5804ACP(G)
RC-F5804ACPL-3・3A・3B・3C

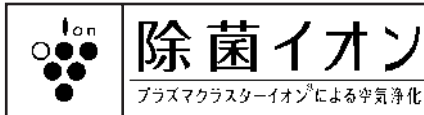
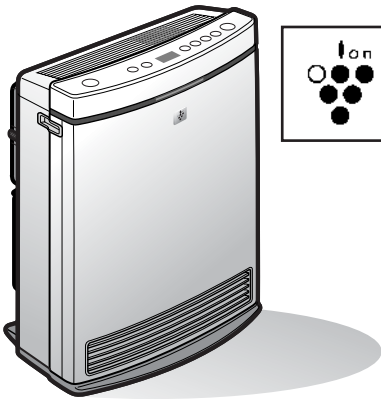

換気する

室内でガス機器をお使いの際には、換気に十分注意してください。室内で換気不十分な状態で使用すると、一酸化炭素中毒を起こし、死亡事故にいたるおそれがあります。

ご愛用の皆様へ

このたびは、空気清浄機+イオン運転機能付ガスファンヒーターをお買い上げいただきまして、ありがとうございます。

- ご使用になる前にこの取扱説明書をお読みいただき安全に正しくお使いください。
- 幼いお子様にはさわらせないでください。
- この取扱説明書の裏表紙が保証書となっています。内容をよくご確認のうえ大切に保管してください。
- 取扱説明書を紛失した場合は、お買い上げの販売店、またはもよりの当社の支社、支店、営業所、出張所にて再購入してください。
- この機器は国内専用ですので、海外で使用しないでください。
- この機器は家庭用ですので、業務用のような使い方をされますと著しく寿命が縮まります。

も く じ

ページ

機能と特長	1
安全上のご注意	4
各部のなまえとはたらき	13
お使いになる前の準備	17
暖房のしかた	21
空気清浄+イオン運転のしかた	23
便利な使いかた	26
おはようタイマー運転を行う(暖房)	26
おはようタイマー運転を解除する(暖房)	27
おやすみタイマー運転を行う(暖房)	28
おやすみタイマー運転を解除する(暖房)	28
おやすみとおはよりの組み合わせ運転を行う(暖房)	29
スイッチをロックする「ロック機能」	30
セーブ運転を行う(暖房)	31
セーブ運転を解除する(暖房)	31
おさえめ運転を行う(暖房)	32
おさえめ運転を解除する(暖房)	32
知っておいてください	33
日常の点検とお手入れ	33
故障かな?と思ったら	39
安全装置が作動したときの処置	41
ご参考に	43
保管とアフターサービス	43
仕様	45
別売品	46
寸法図	46
保証書	裏表紙

本商品にはシャープ株式会社のプラズマクラスター技術を搭載しています。プラズマクラスター・プラズマクラスターイオンはシャープ株式会社の商標です。

Rinnai

機能と特長

この空気清浄機+イオン運転機能付ガスファンヒーターは、お部屋を快適にするようにと、次のような特長をそろえました。

これらの機能をじょうずにお使いの上、あなたのお部屋で活躍させてください。

機能と特長
その1

暖房



簡単操作

ワンプッシュ点火・記憶機能

運転・停止は暖房運転スイッチを押すだけのワンプッシュ操作です。
暖房運転を停止した後も、マイコンが設定室温などを記憶して、再設定の手間を省きます。



くわしくは 16・21・22ページ

足もとから暖かい

温風下吹出し

温風は、足もとから吹き出します。お部屋の空気を循環させながら暖房するのでむらがなく快適です。

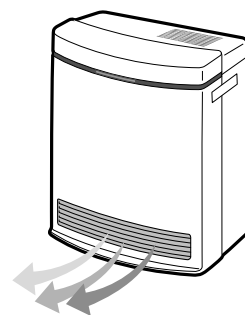

比例制御で快適暖房

室温調節・室温表示機能

設定室温をお好みの温度に設定しておくで、自動でガス量をコントロールして、快適な室温に保ちます。設定室温や現在室温をデジタルで表示します。

くわしくは 16・21ページ

また、表示部はおはようタイマー運転のセット時間や異常時の故障内容などの情報を表示し、お知らせします。

くわしくは 26・27・29・41・42ページ

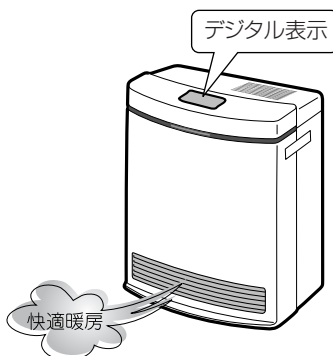

快適性を損なわない経済暖房

セーブ運転機能

お部屋の温度が設定室温になると、30分ごとに1℃の下げ幅で3回にわたり設定室温を下げます。（おさえめ運転選択時は2回にわたり設定室温を下げます。）

くわしくは 31ページ

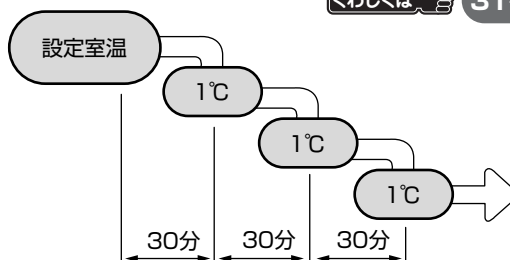

暖めすぎをおさえ、快適暖房

おさえめ運転機能

お部屋の温度が設定室温を超えると、自動的に燃焼を停止し、暖めすぎをおさえます。春先や秋口、気密性・断熱性の高い住宅でも暖めすぎのない快適な運転を実現します。

くわしくは 32ページ

空気清浄＋イオン運転

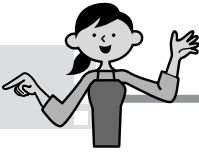

お部屋はいつもさわやか

空気清浄＋イオン運転

※空気清浄とイオン運転は、同時運転します。

空気清浄

空気清浄フィルターはタバコの煙やハウスダスト（ほこり、ダニの死がい、カビの胞子、花粉など）を捕集する集じん機能、タバコのおいや生活臭（調理のおいなど）を除去する脱臭機能を持っています。

※空気清浄機では、タバコに含まれる有害物質（一酸化炭素など）は除去できません。

※空気清浄フィルターは、通常1年が目やすの消耗品です。

※空気清浄フィルターは、排気ガスの浄化装置ではありません。暖房中は必ず換気してください。

くわしくは  14・17・18・23～25・37・38・46ページ

イオン運転

プラスマクラスターイオン運転

プラスイオンとマイナスイオンをほぼ同数お部屋に放出し、空気中に浮遊する「カビ菌」を減少させます。運転中はわずかに「ジー」音が聞こえる場合があります。

（すでに壁面などに生えたカビを除去することはできません。）

マイナスイオン運転

マイナスイオンの放出割合を上げることで、さまざまな要因でプラスに偏りがちなお部屋のイオンバランスをより自然に近い状態に近づけます。運転中はわずかに「ジー」音が聞こえる場合があります。

くわしくは  23～25ページ

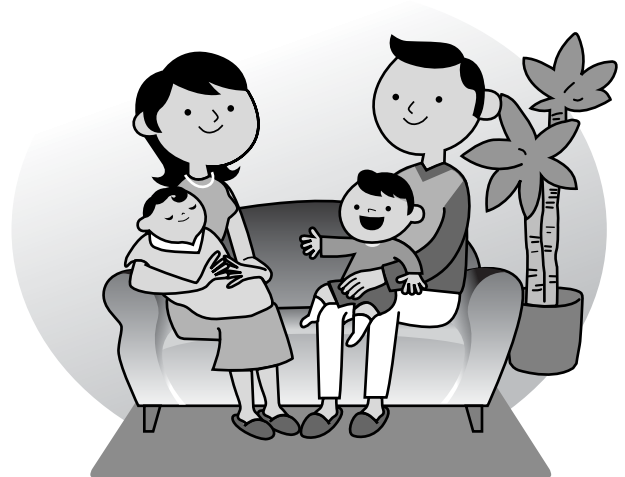

機能と特長

機能と特長
その3

便利な使いかた

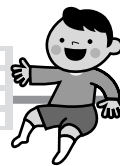

暖かい部屋でお目覚め、暖かくしておやすみ

おはよう、おやすみタイマー運転

デジタル表示のおはようタイマー運転でセットらくらく!!

くわしくは 26・27・29ページ

おやすみタイマー運転のセットで、暖かい部屋でおやすみになれます。

くわしくは 28・29ページ

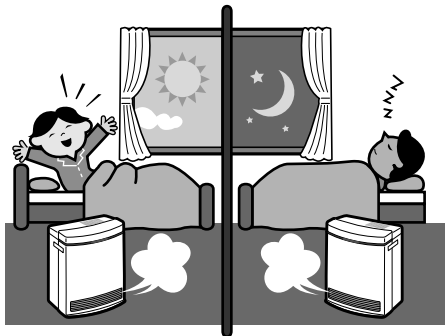

お子様のいたずらを防止

ロック機能

暖房運転スイッチおよびイオン運転スイッチの停止操作以外の操作ができなくなり、お子様のいたずらなどを防止することができます。

くわしくは 30ページ



機能と特長
その4

安全・お手入れ



エアフィルターのほこり詰まりをお知らせする

暖房フィルターサイン表示機能

エアフィルターにほこりが詰まると、暖房フィルターサインが赤色に点滅して、エアフィルターのお掃除時期をお知らせします。



くわしくは 35ページ

消し忘れたときに

8時間自動消火機能

消し忘れを防ぐために暖房運転開始後8時間で自動消火します。

くわしくは 22・29・41・42ページ

もしものために

安全装置

ご使用中、下記の安全装置が万一の事故を未然に防ぎます。

- 不完全燃焼防止装置
- 過熱防止装置 (サーミスタ)
- 過電流防止装置
- 過熱防止装置 (温度ヒューズ)
- 立消え安全装置
- 転倒時ガス遮断装置
- 停電時安全装置
- 暖房運転スイッチ回路安全装置
- 8時間自動消火機能
- 逆火安全装置 (温度スイッチ)
(RC-F2404ACPL、RC-F3504ACPL、RC-F5804ACPL専用)



くわしくは 41・42ページ

安全上のご注意

必ずお守りください

この機器を安全に正しくお使いいただくために、ご使用前に「安全上のご注意」を必ずお読みください。

この取扱説明書および製品への表示では製品を正しくお使いいただき、お客様や他の人々への危害や財産への損害を未然に防止するために、いろいろな絵表示をしています。その表示と意味は次のようになっています。内容をよく理解してから本文をお読みください。

表 示	意 味
 危険	この表示を無視して誤った取り扱いをすると、人が死亡・重傷を負う危険、または火災の危険が差し迫って生じることが想定される内容を示しています。
 警告	この表示を無視して誤った取り扱いをすると、人が死亡・重傷を負う可能性、または火災の可能性が想定される内容を示しています。
 注意	この表示を無視して誤った取り扱いをすると、人が傷害を負う可能性や物的損害のみの発生が想定される内容を示しています。

絵表示について次のような意味があります。



安全上のご注意

危険

●ガス漏れ時使用厳禁（ガス漏れ時の処置）

ガス漏れに気づいたときは



ガス漏れに気づいたときはガス事業者（供給業者）の処置が終わるまでの間、絶対に火をつけたり、電気器具（換気扇その他）のスイッチの入・切や電源プラグの抜き差しおよび周辺の電話を使用しない。炎や火花で引火し、爆発事故を起こすことがあります。

火をつけない。プラグの抜き差しをしない。

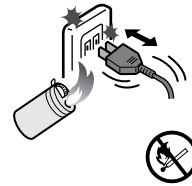

電気器具（換気扇その他）のスイッチの「入・切」をしない。



必ず行う

①すぐに使用をやめ、ガス栓とメーターのガス栓を閉じる。

閉じる



お部屋のガス栓（例）

②窓や戸を開けガスを外へ出す。



③もよりのガス事業者（供給業者）に連絡する。



警告

●使用ガスおよび使用電源について

使用ガスおよび使用電源を確かめる



確認する

機器本体銘板に表示してあるガス種（ガスグループ）および電源（電圧・周波数）を確認する。

- 表示のガスおよび電源が一致していない場合、不完全燃焼により、一酸化炭素中毒になったり、爆発着火や機器が故障する場合があります。
- 特に転居した場合は、供給ガスの種類、電源の種類を必ず確認してください。
- わからない場合はお買い上げの販売店、またはもよりの当社の支社、支店、営業所、出張所に連絡してください。

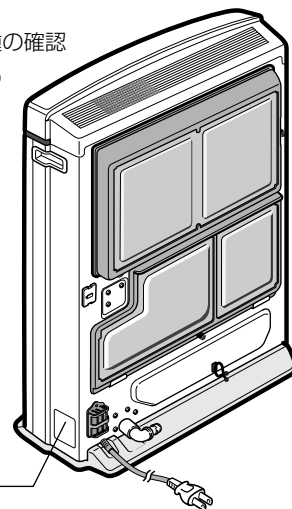
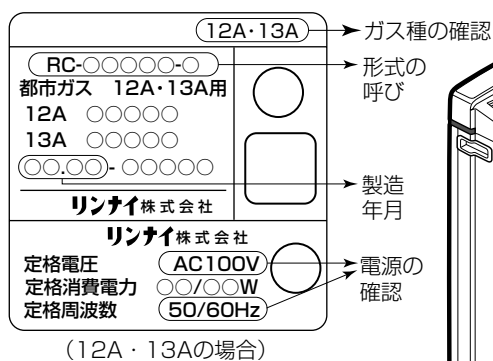

●火災予防

燃えやすいものを近くに置かない



機器の上や周囲には燃えやすいものを置かない。可燃物（家具・カーテン・洗濯物など）を機器に近づけない。火災の原因になります。



引火のおそれのあるものを使用しない



機器の周囲では、スプレー・ガソリン・ベンジンなど引火のおそれのあるものを置いたり、使用したりしない。引火して火災のおそれがあります。



使用中は外出、就寝をしない



運転したまま外出や就寝は絶対にしない。火災など予期せぬ事故の原因になります。（タイマー運転の場合は除く）

温風吹出し口にもものを入れない



温風吹出し口や機器の背面（エアフィルタ一部）の中に、紙・布・異物などを入れたり、ふさいだりしない。異常燃焼し、一酸化炭素中毒や火災の原因になります。

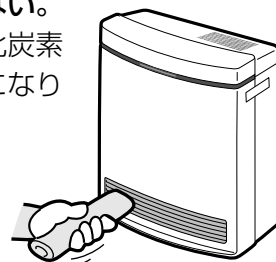

警告

●換気必要

換気のご注意



換気する

- 暖房使用中は1時間に1回、1分間程度換気扇を回すか、窓を開けるなどして換気する。
- 空気清浄+イオン運転と燃焼器具を一緒に使う場合も換気する。
室内で換気不十分な状態で使用すると、一酸化炭素中毒を起こし、死亡事故にいたるおそれがあります。空気清浄+イオン運転は、排気ガスの浄化はできません。



●スプレー缶厳禁

スプレー缶を機器の前に置かない



機器の周辺や上、温風吹出し口前方で、スプレー缶(殺虫剤・ヘアスプレー・カセットコンロ用ボンベなど)を使用したり、機器の前に置かない。熱でスプレー缶内の圧力が上がり、スプレー缶が爆発するおそれがあります。



●ガス接続(ガス事故防止)

ガス接続は強化ガスホースを使用する



必ず行う

- 強化ガスホースは、小口径迅速継手付強化ガスホース(ガスコード)と都市ガス用強化ガスホースがあります。ガス種によって異なりますので、確認のうえ接続してください。
- LPガス・12A・13Aの場合
小口径迅速継手付強化ガスホース(ガスコード)
 - その他のガスの場合
都市ガス用強化ガスホース(ネジ接続のため、接続は販売店にご依頼ください。)

●温風をじかに当てない

低温やけどに注意



温風の直接当たる場所で就寝しない。低温風でも連続的に当たると低温やけどの原因になります。
(特に乳幼児、お子様、お年寄り、病人など、自分の意思で身体を動かせない方。疲労が激しいとき、お酒や睡眠薬を飲まれた方、皮膚や皮膚感覚の弱い方などがお使いのときは、周りの方が注意してください。)



●温風を長時間体に当てない



温風をじかに長時間体に当てない。体調悪化や健康障害の原因になります。

●ガスコード接続のご注意



- スリムプラグ取り付け禁止
- 機器用ソケット取り付け禁止
- ゴム管接続禁止、クチゴム付ガスホース接続禁止

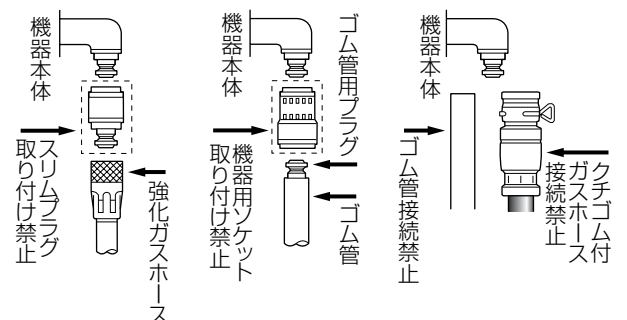

安全上のご注意

警告

●異常時の処置

異常時には



必ず行う

点火しない場合や使用中に異常な燃焼・臭気・異常音・異常な温度が感じられた場合、または使用途中で消火する場合は、ただちに使用を中止し、ガス栓を閉じる。

異常を感じたときは、「故障かな?と思ったら」(39・40ページ) および「安全装置が作動したときの処置」(41・42ページ) に従ってください。

上記の処置をしても直らない場合は、使用を中止して、お買い上げの販売店、またはもよりの当社の支社、支店、営業所、出張所にご連絡ください。

地震、火災など緊急の場合

地震、火災など緊急の場合は、ただちに使用を中止しガス栓とメーターのガス栓を閉じる。



●分解禁止

機器を分解しない



修理・改造には高度な専門知識が必要です。お客様ご自身で、工具を使用しての分解や修理・改造は、絶対に行わないでください。

思わぬ事故や故障の原因になります。

●使用上の注意

許容電力以上の使用禁止



コンセントや配線器具の定格を超える使い方や、交流100V以外で使わない。

たこ足配線などで指定された定格を超えると、発熱による火災の原因になります。

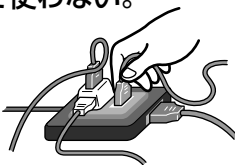

電源プラグの不完全接続禁止



必ず行う

電源プラグの差し込みは根もとまで確実に行う。

差し込みが不完全な場合、感電・発熱による火災の原因になります。また、いたんだ電源プラグ、緩んだコンセントは使わないでください。感電・発熱による火災の原因になります。

●電気事故防止

電源コードの破損・加工禁止



電源コードを切断して延長しない。いたんだ電源コードは使用しない。機器の設置は電源コードがコンセントに届く範囲内とする。

感電や火災などの原因となります。



●設置場所

周囲の防火措置



確認

家具や壁・棚など可燃性の部分から十分離して使用する。

火災や機器過熱によるやけどの原因になります。

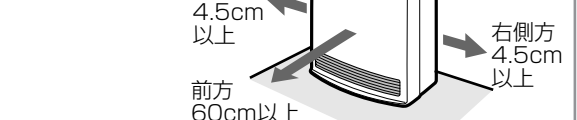

上方100cm及び後方10cmは空気清浄能力を確保するために必要な寸法です。

警告

●電気事故防止

電源プラグのあつかい



電源プラグは、ぬれた手でさわらないでください。

感電やけがをすることがあります。

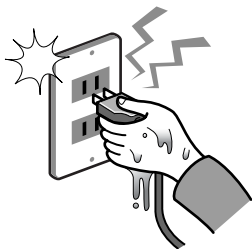

必ず行う

電源プラグにほこりを付着させない。(清掃する。)

電源プラグのほこりなどは、電源プラグを抜き、乾いた布で拭き取ってください。電源プラグにほこりがたまると、湿気などで絶縁不良になり、火災の原因となります。

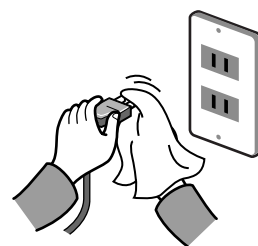

安全上のご注意

注意

●火災予防

運転したまま移動しない



運転したまま持ち運びしない。

強化ガスホースが折れて異常燃焼の原因になったり、強化ガスホースの接続が不完全になり、ガス漏れの原因になります。また、やけどなどの原因にもなります。



落下物に注意



棚の下など、落下物のおそれのあるところでは使用しない。

落下物によっては、火災のおそれや、機器故障の原因になります。

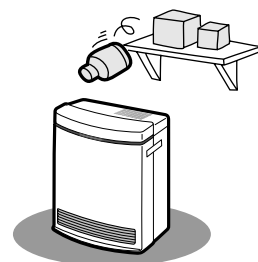

用途について



暖房、空気清浄以外の用途（衣類の乾燥など）には使用しない。また、衣類・毛布・シーツなどを機器の上に置いたり、掛けたりしない。

火災や思わぬ事故の原因になります。

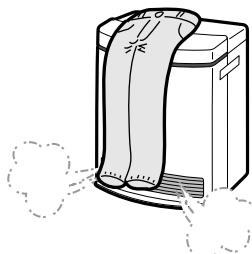

火のついたものを近づけない



火のついたタバコ・線香などを近づけない。引火して火災の原因になるおそれがあります。

安全上のご注意

⚠️注意

●使用上の注意（若いお子様にはさわらせないでください）

やけどに注意



高温注意

使用中および使用直後は、操作部、取っ手以外は高温になっているので手を触れない。やけどのおそれがあります。特に温風吹出し口付近、エアフィルター部などの高温部には触れないでください。



高温注意

使用中、停電により機器が停止したり、誤って電源プラグを抜いて機器が停止したときは、機器の後面（エアフィルター部）が高温になっているので、手を触れない。やけどのおそれがあり危険です。

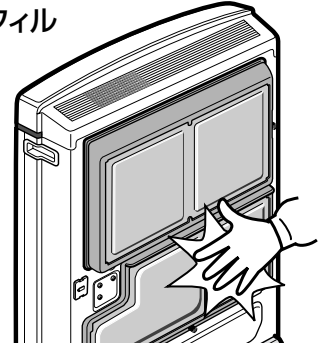

機器にのらない



機器の上に腰かけたり、のったりしない。けがややけど、機器の変形によるガス漏れ、不完全燃焼のおそれがあります。



温風吹出し口や吹出しグリルへ指を入れない



回転物注意

温風吹出し口や吹出しグリルに指や鉛筆などを入れない。対流ファンが回転していますので、けがをするおそれがあります。（特に小さなお子様のいるご家庭はご注意ください。）

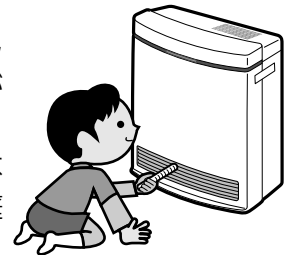

床面変色・変形についての注意



温風吹出し口の前や周囲にものを置いたり、機器の後面（エアフィルター部）をふさがない。機器が過熱し、やけどや機器故障の原因になります。また、床やじゅうたんなどの変色やヒビ割れの原因になったり、リモコンなどのプラスチック製品は変形・変色のおそれがあります。

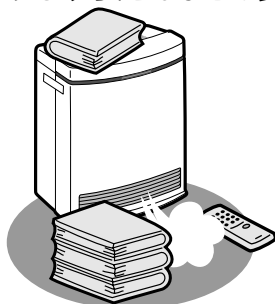

電源コードを持って引き抜かない



電源プラグを抜くときは、コードを持たずにプラグを持って抜く。電源コードを引っばると、電源コードが破損し、感電・ショート・火災の原因となります。

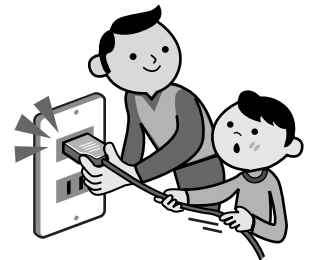

⚠️ 注意

殺虫剤、防虫剤使用時の注意



- 室内にくんじょうタイプ（発煙型）の殺虫剤、防虫剤を使う場合は運転をしない。
機器内部に薬剤成分が蓄積し、その後吹出し口から放出されて、健康に良くないことがあります。
- 殺虫剤、防虫剤を機器にかけない。
機器の樹脂部が変色したり、ヒビ割れすることがあります。

エアフィルター、プレフィルターおよび空気清浄フィルターを外して運転しない



- エアフィルター、プレフィルターおよび空気清浄フィルターを外して運転しないでください。
機器内部へのほこり詰まりによる故障の原因となります。

子供に対する注意



- 小さなお子様が遊んだり、いたずらしないように注意してください。
思わぬ事故につながるおそれがあります。

電源プラグを抜いて停止しない



- 電源プラグを抜いての停止はしない。
機器の過熱の原因になります。

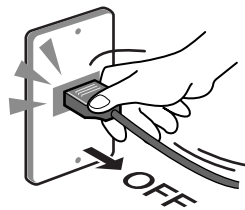

電源プラグのあつかに注意



- 点検やお手入れの際は必ず電源プラグを抜いてください。
感電やけがをすることがあります。

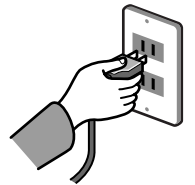

●ガス事故防止

ガス栓を閉じる



ガス栓を閉じる

- 外出や、長時間使用しないときは、ガス栓を必ず閉じる。

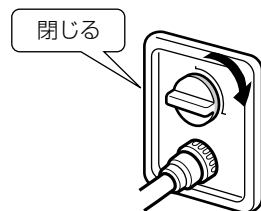

お部屋のガス栓（例）

点火・消火の確認をする



確認

- 使用時の点火、使用後の消火を確認してください。

安全上のご注意

⚠️注意

●設置場所

じゅうたんの上使用する場合



必ず行う

毛足の長いじゅうたんの上に置く場合は、機器の重みで沈んでも、じゅうたんの毛足に直接温風が当たらないように、機器の下に板などを敷いて水平にする。

じかにじゅうたんのの上に置くと、じゅうたんが温風の熱で変色することがあります。

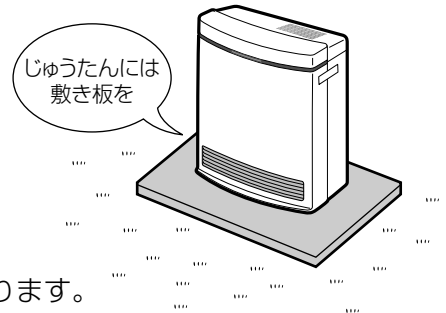

電気カーペット・温水マットの上には設置しない。

機器の重みで電気カーペット・温水マットが故障する場合があります。

また、電気カーペットや温水マットの熱で機器が正しい制御をしないことがあります。

特殊な場所は避ける



乾燥室・温室・動植物の飼育室など、特殊な場所では絶対に使用しない。植物が枯れたり動物が死亡するおそれがあります。



周囲の防火措置



温風吹き出し口の前にギャラリ（格子）を取り付けない。

温度調節が正しく行われず火災の原因になります。

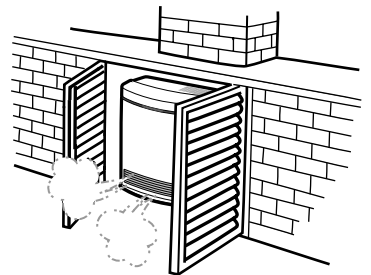

浴室など水のかかる場所に設置しない



浴室など高温・多湿の場所や水のかかるおそれのある場所には設置しない。また、機器の上に花びんや金魚ばちなどを置かない。

万が一、水が吹き出しグリルなどから機器内部に入ってしまった場合はただちに機器の使用を中止して電源プラグをコンセントから抜きガス栓を閉じてください。漏電して感電・火災の原因になるおそれがあります。

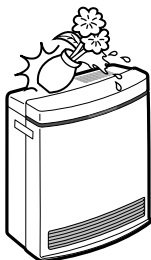

スプレーや化学薬品を使用する場所で使わない



スプレーや化学薬品を使用する場所および綿ぼこりの多い場所（理・美容院や、メッキ・塗装工場など）では使用しない。

フロンガスや塩素系溶剤は、腐食性ガスの発生により金属がさびたり、刺激臭や異臭がする原因になります。また健康を害したり、機器の故障の原因となります。



ドアの近くに置かない



ドアの近くなどに置かない。

機器の転倒や、やけどなどのおそれがあります。

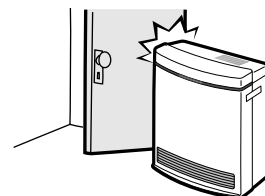

⚠️ 注意

油成分が浮遊している場所では使用しない



機械油や、天ぷら油など油成分が浮遊している場所に置かない。
機器の樹脂がヒビ割れすることがあります。

水平なところに設置する



必ず行う

機器は水平なところ（確実に設置できるところ）に設置する。
機器が傾くと、転倒したり温風の方向が変わり、温風が当たる部分に変色やヒビ割れすることがあります。

段差のある床面に設置しない



段差のある床面に設置しない。
温風が当たる部分に変色やヒビ割れすることがあります。

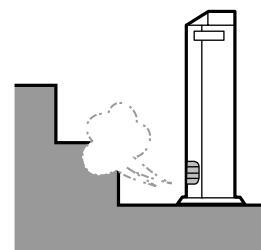

お願い

壁に掛けたり、机や台にのせて使用しない



壁に掛けたり、机や台にのせて使用しない。
落下や転倒によりけがの原因になります。

機器に強い風を当てない



強い風の吹き込むところでは使用しないでください。
炎が風で消えることがあります。

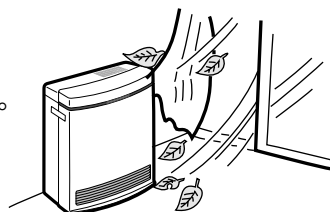

雷に注意



雷が発生しはじめたら、すみやかに運転を停止して、電源プラグをコンセントから抜いてください。
雷による一時的な過電流で電子部品を損傷することがあります。

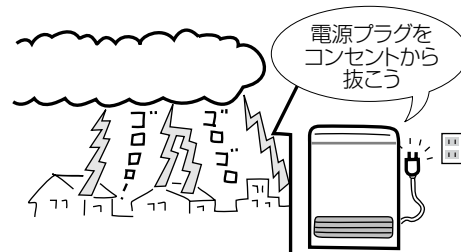

結露に注意



換気する

この機器は室内燃焼機器のため、気密の高いお部屋などでは換気をしてください。
壁や天井が結露する場合や、OA機器などに機能障害が生じる場合があります。

シリコンの入ったものを使わない



機器の近くでヘアスプレーや制汗スプレーなどシリコンの入ったスプレー缶を使わないでください。イオン発生器が故障する原因になります。

各部のなまえとはたらき

空気清浄機+イオン運転機能付ガスファンヒーターの各部のなまえとはたらきをご紹介します。

正面

吹出しグリル

空気清浄+イオン運転の吹出し口です。

操作・表示部

運転状態を設定します。

くわしくは  15・16ページ

取っ手

機器を移動するときに使用します。

ご注意ラベル

ご使用上の注意事項が表示してあります。
ご使用前にお読みください。

イオン表示ランプ

空気清浄+イオン運転のモードをお知らせします。
青：プラスマクラスターイオン運転
緑：マイナスイオン運転

くわしくは  23～25ページ

温風吹出し口

温風の出口です。

サービス蓋

吹出しグリルの中に異物が落下した場合に取り出す蓋です。蓋を開ける際は必ず電源プラグを抜いて、ファンが停止していることを確認してください。使用後は必ず元の位置に戻してください。

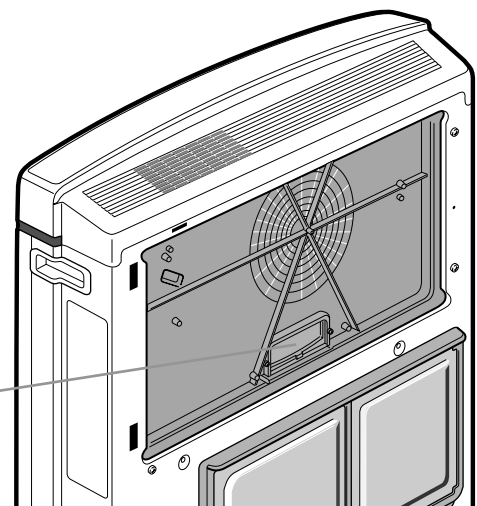
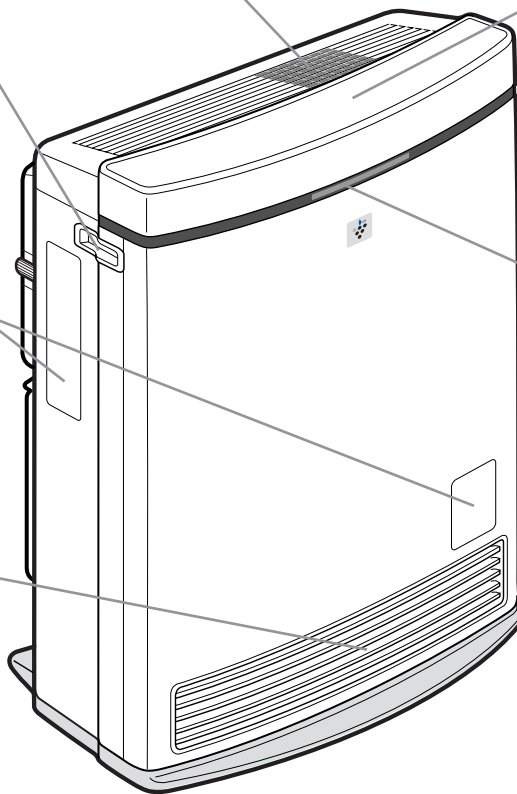

背面

空気清浄フィルター

煙やダストおよびにおいを取り除きます。
(付属品です。設置時に取り付けてください。)

くわしくは  2・17・18・37・38・46ページ

プレフィルター

空気清浄+イオン運転用空気の入入口です。
空気中の大きなほこりが空気清浄フィルターに付着するのを防ぎます。

くわしくは  17・18・37・38ページ

操作方法ラベル

暖房運転および空気清浄+イオン運転の操作方法と注意事項が表示してあります。

ガス接続 ご注意ラベル

感温部

お部屋の温度を検知します。

銘板

ガス・電源の種類が表示してあります。

くわしくは  5ページ

ガス接続口

強化ガスホースの接続口です。

くわしくは  19・20ページ

電源コード・プラグ

AC100V 50/60Hz用です。

くわしくは  19ページ

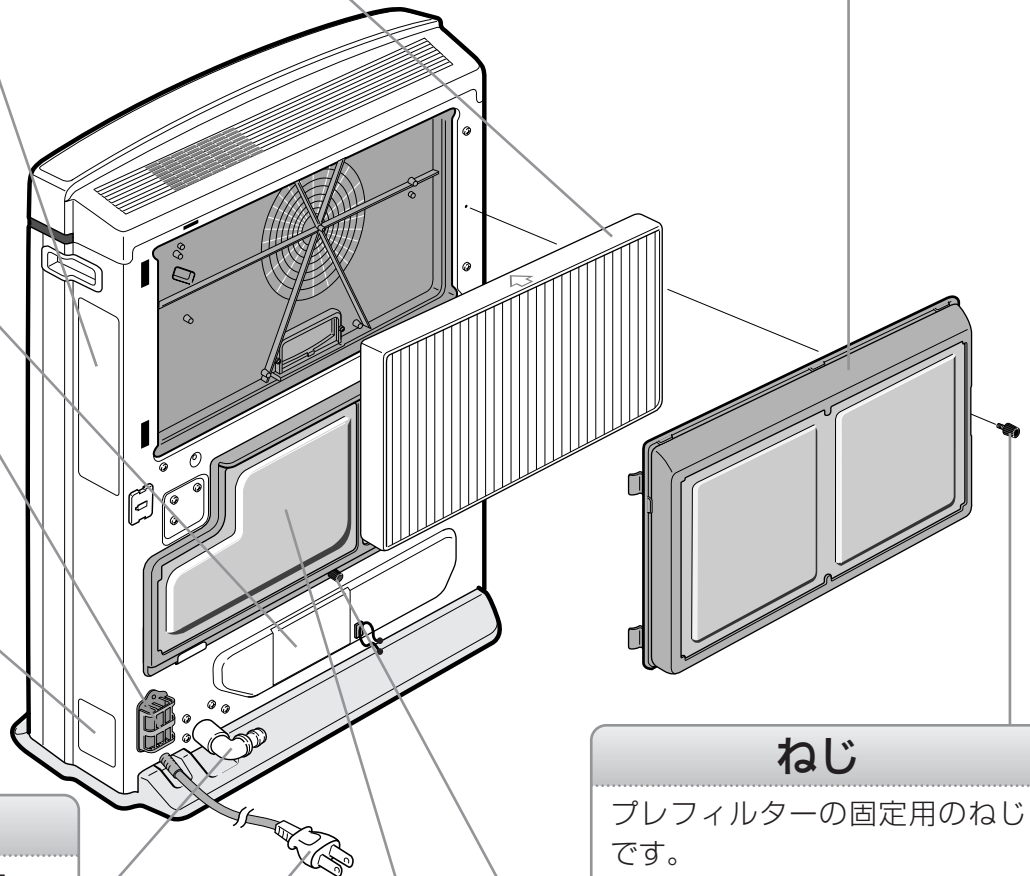

ねじ

プレフィルターの固定用のねじです。

くわしくは  17・18・37・38ページ

ねじ

エアフィルターの固定用のねじです。

くわしくは  35・36ページ

エアフィルター

暖房用空気の入入口です。空気中のほこりが機器内に入るのを防ぎます。

くわしくは  34~36ページ

各部のなまえとほたらき

各部のなまえとはたらき

操作・表示部

設定室温ランプ・現在室温ランプ おはよう表示ランプ

表示部の内容をお知らせします。

詳しくは 21・26～29ページ

リセットスイッチ

空清フィルター交換サイン（赤色点灯）をリセット（消灯）させるスイッチです。

詳しくは 38ページ

空清フィルター交換サイン

空気清浄フィルターの交換時期になると点灯（赤色）します。
プレフィルターおよび空気清浄フィルターを取り外したまま、空気清浄＋イオン運転を続けると点滅（赤色）します。

詳しくは 38ページ

イオン運転スイッチ

空気清浄＋イオン運転のモード切り換えや、停止をするためのスイッチです。

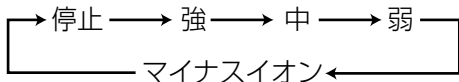

詳しくは 23～25ページ

イオン運転モード表示ランプ

各モードの運転中に点灯（緑色）します。
・ プラズマクラスターイオン強／中／弱
プラスとマイナスのイオンを発生します。
・ マイナスイオン
マイナスイオンを発生します。

詳しくは 23～25ページ

ロックランプ

セット時にランプ（緑色）が点灯します。

詳しくは 30ページ

暖房フィルターサイン

エアフィルターのほこり詰まりをお知らせします。（赤色点滅）

詳しくは 35ページ

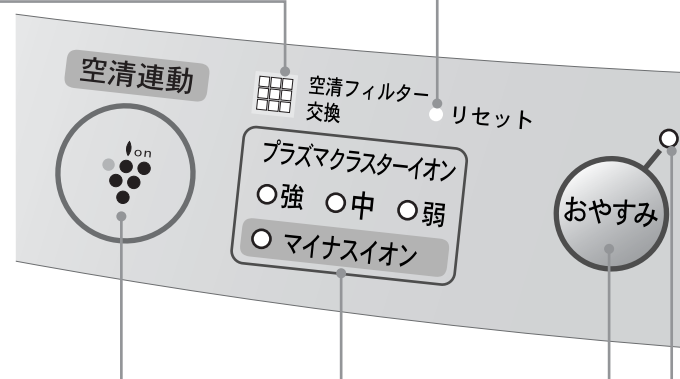

おやすみスイッチ・ランプ

暖房のおやすみタイマー運転をセットまたは解除するスイッチです。
セット時にランプ（緑色）が点灯します。

詳しくは 28・29ページ

おはようスイッチ・ランプ

暖房のおはようタイマー運転をセットまたは解除するスイッチです。
セット時にランプ（緑色）が点灯します。

詳しくは 26・27・29ページ

セーブスイッチ・ランプ

セーブ運転をセットまたは解除するスイッチです。
セット時にランプ(緑色)が点灯します。

＜わしくは＞ 31ページ

運転／燃焼ランプ

(緑色) 暖房運転中およびおはようタイマー運転の予約中に点灯します。
おさえめ運転の燃焼待機中にも点灯します。
(赤色) 燃焼中に点灯します。

＜わしくは＞ 21・22・26～28・32ページ

おさえめスイッチ・ランプ

おさえめ運転をセットまたは解除するスイッチです。
セット時にランプ(緑色)が点灯します。

＜わしくは＞ 32ページ

暖房運転スイッチ

暖房の運転・停止をするためのスイッチです。
タイマー運転の解除もできます。

＜わしくは＞ 21・22・27～30ページ

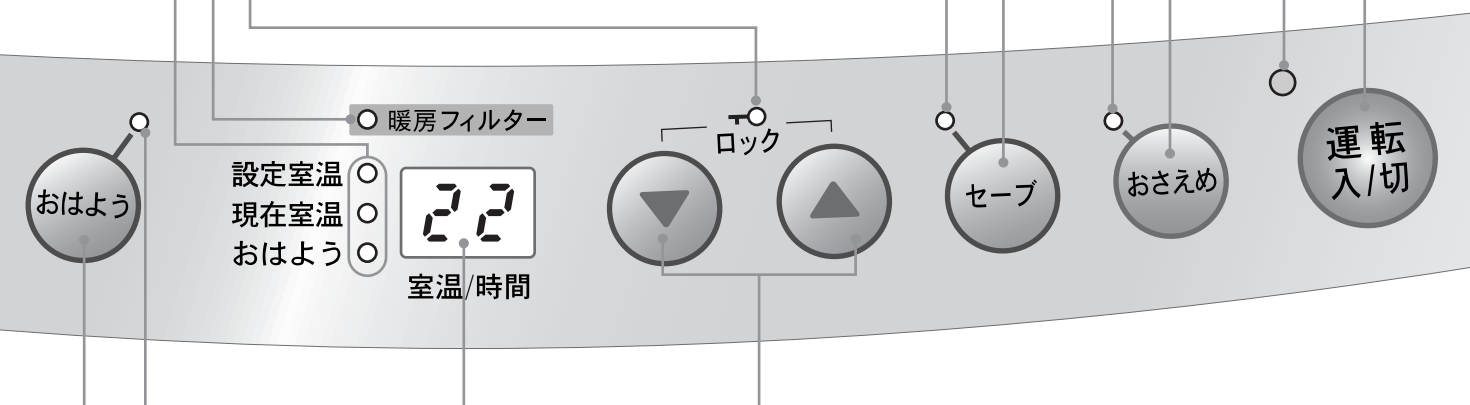

表示部

設定室温・現在室温・おはようタイマー運転のセット時間を表示します。

●設定室温

表示	内容
L	約10℃
16	16℃
∫	∫
26	26℃
H	連続して強燃焼

●現在室温

表示	内容
L	0℃以下
1	1℃
∫	∫
30	30℃
H	31℃以上

●おはようタイマー運転のセット時間

表示	内容
0.5	0.5時間
∫	∫
24	24時間

＜わしくは＞ 21・22・26～29ページ

また、異常時には安全装置の作動内容を表示します。

＜わしくは＞ 41・42ページ

室温／時間調節スイッチ (ロックスイッチ)

設定室温・おはようタイマー運転のセット時間を調節するスイッチです。また、▼・▲スイッチを同時に押すことにより、ロックのセットまたは解除ができます。

＜わしくは＞ 21・27・30ページ

記憶機能

設定室温・セーブ運転の選択・おさえめ運転の選択・おはようタイマー運転のセット時間は、一度セットすればマイコンが記憶します。電源プラグをコンセントから抜いた場合でも、次回暖房運転するときと同じ設定状態であれば、あらかじめセットする必要はありません。(ただし、ロックおはようおはようタイマー運転の予約は自動的に解除されます。)

お使いになる前の準備

機器をご使用になる前に、次の手順で準備をしてください。

■ 補足

機器への取り付けにおいて不明な場合は、お買い上げの販売店、またはもよりの当社の支社、支店、営業所、出張所へ連絡してください。

1 梱包をすべて取り除く。

各部分のあて紙や包装部材をすべて取り除いてください。

また、ガス接続口には、輸送・保管時におけるごみ混入防止のためキャップがついていますが、なくさないよう大切に保管してください。

2 空気清浄フィルターを準備する。(ポリ袋から出す。)

①プレフィルターを外す。

ねじを外す。

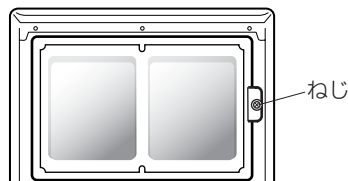

プレフィルターを下図の手順で外す。

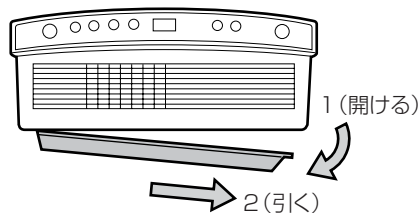

②空気清浄フィルターをポリ袋から出し、プレフィルターに取り付ける。

空気清浄フィルターの側面に記入してある矢印 (↑) の方向 (黒い面側) がファンの吸込口側になるように取り付けます。

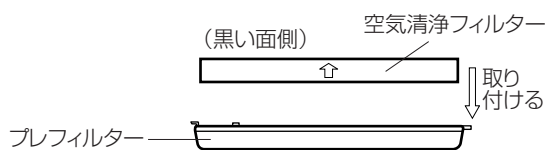

お願い

- 長期間お使いにならないときは、ガス接続口にキャップをつけてから保管してください。

補足

- 初めてねじを外すときは、かたい場合がありますので⊕ドライバーを使用してください。

お願い

- 組み付けの際、空気清浄フィルターの向きを正しく取り付けてください。正しく取り付けないと、空気清浄能力が低下するおそれがあります。
- 空気清浄フィルターに同梱されているフィルター交換ラベル (下図) に使用開始日を記入して、本体の熱のかからない所 (機器の右側面) に張り付けてください。

フィルター交換

フィルター交換サインが点灯した場合に交換してください。
目安は1年に1回です。

交換フィルター

部品コード HOT-009

使用開始日 年 月 日

- ③プレフィルターを取り付ける。
- 1 取り付け用爪を本体の角穴に差し込む。
- 2 本体に取り付ける。
- ▼ 3 ①で外したねじで固定する。

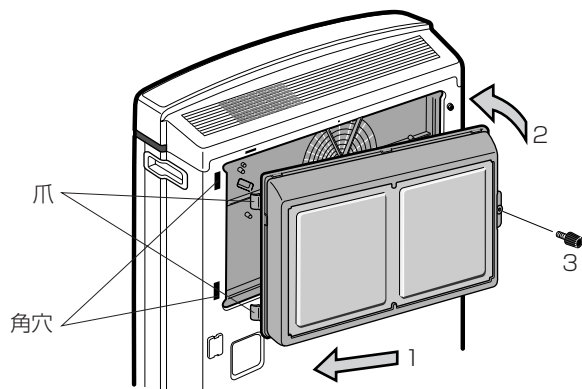

3 機器を設置する。

〈設置できる場所・条件〉

- 水平で平らな場所
- 機器前方に機器設置面より高い段差がない場所
- 家具や壁・棚など可燃性の部分から十分離れた場所（下図を参照してください）

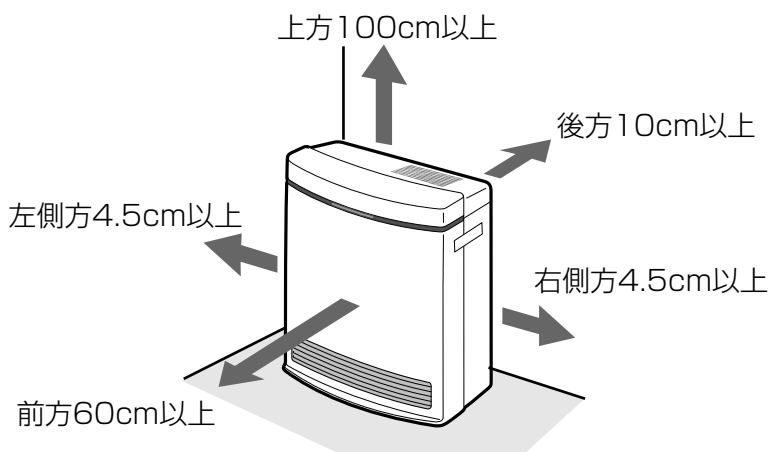

上方100cm及び後方10cmは空気清浄能力を確保するために必要な寸法です。

お願い

- プレフィルターおよび空気清浄フィルターは必ず取り付けてください。取り外したまま運転すると、機器内部にほこりが詰まり故障の原因になります。

補足

- 機器の周囲が囲われていると、正しいお部屋の温度が検知できないことがあります。
- 機器の後方が壁に近いと、安全装置がはたらいで運転が停止することがあります。

お願い

- 毛足の長いじゅうたんの上に置く場合は、機器の重みで沈んでも、じゅうたんの毛足に直接温風が当たらないように機器の下に板などを敷いて、水平に置いてください。温風がじゅうたんに当たり、変色するおそれがあります。

お使いになる前の準備

4 電源を接続する。

電源プラグをコンセントに確実に差し込み接続してください。

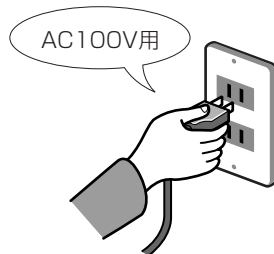

5 ガスを接続する。

強化ガスホースの取り付けは確実に行ってください。強化ガスホースの取り付けの注意点は、「ガス接続（ガス事故防止）」（6ページ）を参照してください。

お願い

- ガスの接続は、必ず強化ガスホースを使用してください。
- 強化ガスホースの長さは、決められた長さ以下で接続してください。

くわしくは 45・46ページ

LPガス・12A・13Aの場合

ガス接続は、小口径迅速継手付強化ガスホース（ガスコード）を使用します。

- 機器にはあらかじめ小口径迅速継手用プラグが取り付けられています。
- LPガス用機器にはLPガス用を、12A・13A用機器には12A・13A用の小口径迅速継手付強化ガスホース（ガスコード）を使用してください。
- 機器のガス接続口、ガス栓ともに「カチッ」と音がするまで確実に押し込んでください。

その他のガスの場合

ガス接続は、都市ガス用強化ガスホースを使用します。

- 機器と強化ガスホースはネジ接続を行います。接続は販売店にご依頼ください。
- 機器のガス接続口にシール剤を塗布し、強化ガスホースのネジ金具を締め付けてください。このとき、ガス接続口にスパナなどをかけて固定し、接続口に無理な力が加わらないようにしてください。
- ガス栓に「カチッ」と音がするまで確実に押し込んでください。

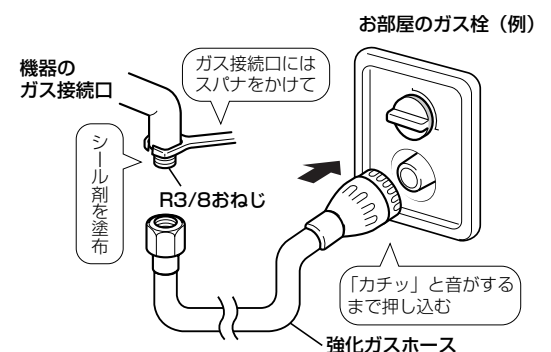
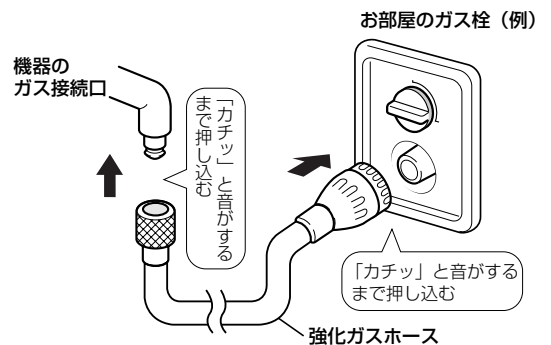

ガスの種類によって接続方法が違います。
必ずお守りください。

6 ガス栓を全開にする。

お部屋のガス栓を全開にしてください。

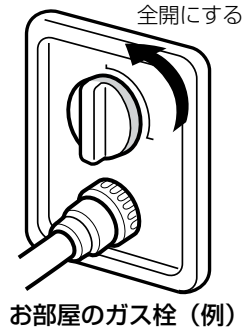

接続についての注意点

以下の項目を点検した上で、電源コードおよび強化ガスホースを接続してください。

電源コード	● 温風吹出し口の前を通したり、機器の下を通さないでください。
強化ガスホース	● 継ぎ足して使用しないでください。 ● ヒビ割れたりして古くなった強化ガスホースは、必ず取り替えてください。 ● 折れたり、ねじれたりしないようにできるだけ短く接続してください。 ● 温度の高いところに触れたり、上にものをのせたりしないでください。 ● 他の部屋まで延長したり、壁・天井などを通したりしないでください。 ● ガス接続部に傷がついたり、異物が付着するとガス漏れの原因となりますので、ていねいに清潔にお取り扱いください。また、お使いにならないときは、キャップをガス接続口にはめてください。

暖房のしかた

暖房運転の基本操作です。

運転の前に「安全上のご注意」(4~12ページ)をご確認ください。

■ 補足

- 運転中にロックをセットしたときは、暖房運転スイッチおよびイオン運転スイッチの停止操作以外は、操作できなくなります。
- 停止中にロックをセットしたときは、すべてのスイッチの操作ができなくなります。
(「ロック機能」について **くわしくは**  30ページを参照してください。)

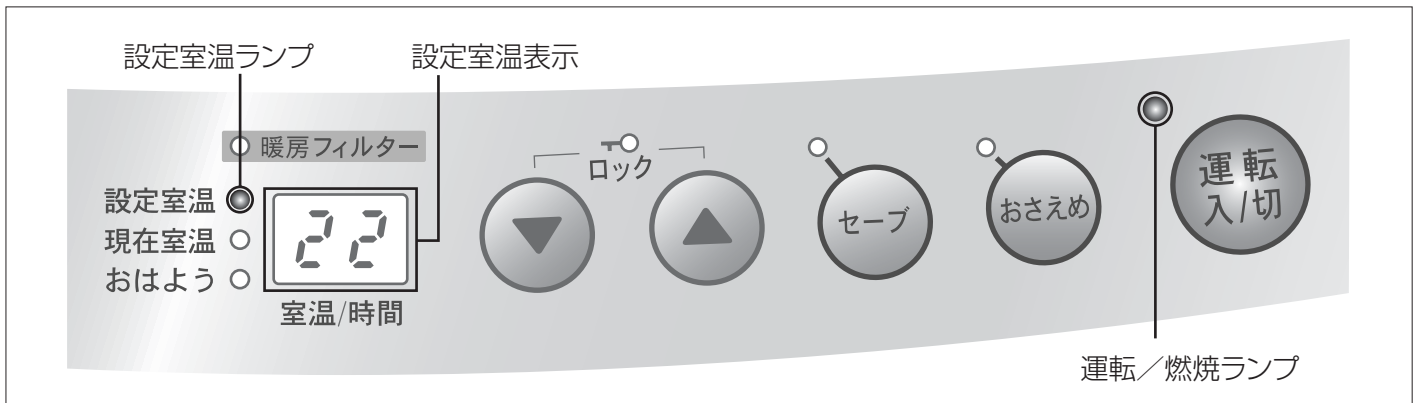

1 を押す。

- ① 運転/燃焼ランプ点灯 (緑色)。
対流ファンが回転します。

約5~10秒経過すると……

- ② 運転/燃焼ランプ点灯 (赤色)。
バーナーに点火します。

2 ・ を押し、設定室温を調節する。

設定室温ランプが点灯。
現在の設定室温が表示されます。
初めてお使いになるときは、22℃に設定されています。

- ▼ : 設定室温を下げる。
- ▲ : 設定室温を上げる。

補足

- 室温表示は、お部屋全体の温度とは多少異なる場合があります。表示される室温は、目やすとしてください。特に、機器消火後しばらくして再度運転した場合、点火後3~4分間は現在室温が高く表示されることがあります。
- 初めてお使いになるときや、しばらく使わなかったとき、強化ガスホースを脱着したときは強化ガスホース内に空気が入ることがあるため、運転開始時にいったん着火してから火が消えることがあります。このようなときには、自動的に1回だけ再点火動作を行いますので点火に時間がかかる場合があります。
また表示部が「11」・「12」を点滅する場合があります。この場合再度運転操作をしてください。

補足

- 設定室温は「L」(約10℃)、「16」~「26」および「H」(連続して強燃焼)の範囲でお好みの温度に設定できます。
- 現在室温は「L」(0℃以下)、「1」~「30」および「H」(31℃以上)の範囲で表示されます。
- 暖房運転中に▼または▲を1回押すと、現在室温表示から設定室温表示に切り換わり、約10秒後に再び現在室温表示に戻ります。
- 一度セットした設定室温はマイコンが記憶しています。電源プラグをコンセントから抜いた場合でも、次回運転するときには前回セットした設定室温で運転します。

3 運転入/切 を押し、暖房運転を停止する。

運転／燃焼ランプ消灯。

お願い

- お部屋の構造、設置場所、室外温度などによっては、設定された室温にならない場合があります。また、弱燃焼になってもお部屋の温度が上がっていくことがありますので、このときは、おさめ運転を選択してください。

くわしくは  32ページ

補足

- 消火後、対流ファンは数分間回転し続けてから停止します。これは機器内の温度が低くなるまで風で冷却しているためです。この間、電源プラグは抜かないでください。

補足

- 消し忘れを防ぐために暖房運転開始後8時間で自動消火します。表示部が「01」の点滅表示になり機器が停止します。
(おはようタイマー運転やおやすみタイマー運転、おやすみタイマーとおはようタイマーを組み合わせると運転させたときは、8時間を超えて運転することがあります。)
運転を続けたいときは、再度運転操作を行ってください。

くわしくは  41・42ページ



空気清浄＋イオン運転のしかた

空気清浄＋イオン運転の基本操作です。

運転の前に「安全上のご注意」（4～12ページ）をご確認ください。

■補足

- 運転中にロックをセットしたときは、暖房運転スイッチおよびイオン運転スイッチの停止操作以外は、操作できなくなります。
- 停止中にロックをセットしたときは、すべてのスイッチの操作ができなくなります。
（「ロック機能」について **くわしくは**  30ページを参照してください。）

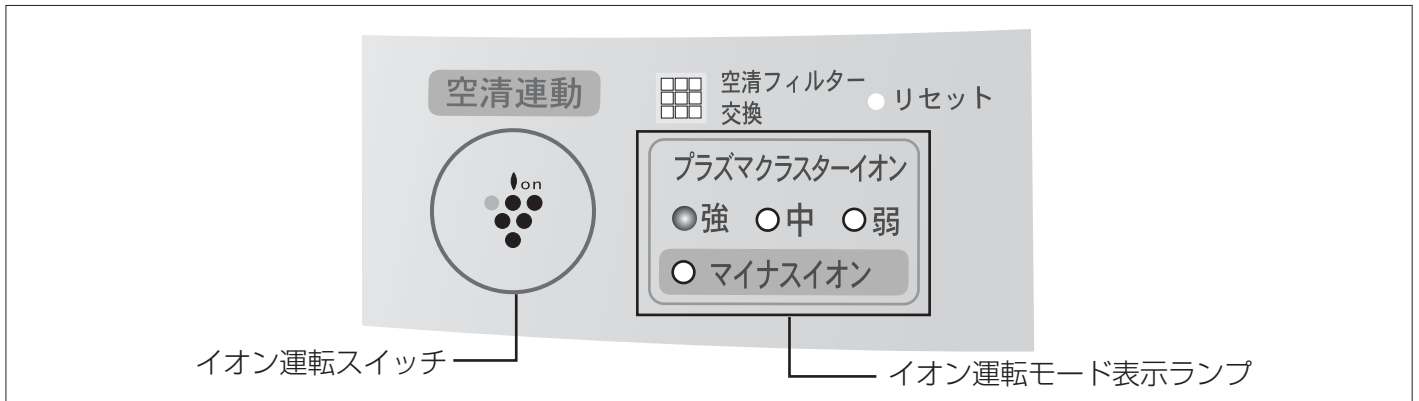

プラスマクラスターイオン運転

1 を押す。

プラスマクラスターイオンの「強」ランプ点灯。
本体正面のイオン表示ランプ〔青〕点灯。
プラスマクラスターイオンが風量「強」で放出されます。



イオン表示ランプ〔青〕が点灯します。

お願い

- 初めてお使いになるときは、空気清浄フィルターのポリ袋を必ず取り外してから運転してください。
- 吹出しグリルに異物を入れないでください。ファンやイオン発生装置の故障の原因になります。

補足

- プラズマクラスターイオン運転およびマイナスイオン運転時は、空気清浄機が連動します。

2 を押す。

プラズマクラスターイオンの「強」ランプから「中」ランプに切り換わります。
 プラズマクラスターイオンが風量「中」で放出されます。



3 を押す。

プラズマクラスターイオンの「中」ランプから「弱」ランプに切り換わります。
 プラズマクラスターイオンが風量「弱」で放出されます。

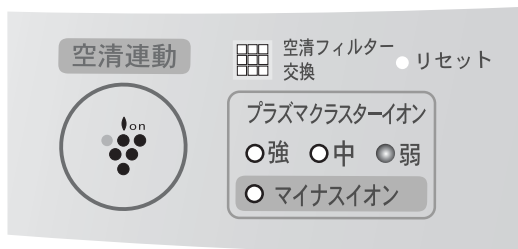

マイナスイオン運転

4 を押す。

プラズマクラスターイオンの「弱」ランプからマイナスイオンランプに切り換わります。
 本体正面のイオン表示ランプ〔青〕が〔緑〕に切り換わります。
 マイナスイオンが風量「弱」で放出されます。





イオン表示ランプ〔青〕から〔緑〕に切り換わります。

空気清浄+イオン運転のしかた

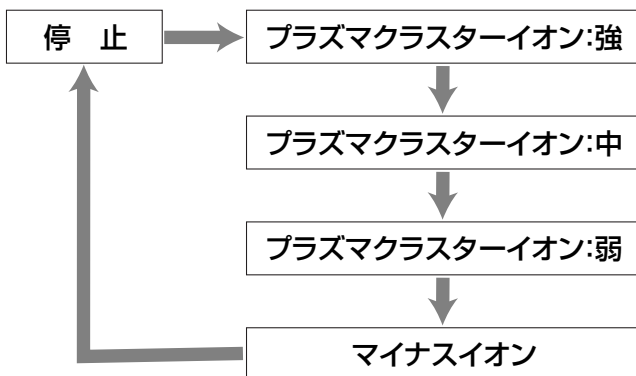
5  を押すごとに運転モードがかわります。



補足

- 運転中に「ジー」や「カチッ…カチッ」と音がすることがありますが、異常ではありません。
- 微量なオゾンの発生により、においを感じる場合がありますが、濃度はごくわずかで健康上問題はありません。また、放出されたオゾンはすぐに分解されるため、部屋に充満することはありません。
- 空気清浄+イオン運転中にロックをセットした場合には、 を押すと、一回の操作で運転が停止します。再び空気清浄+イオン運転を行う場合は、ロックを解除した後、 を押してください。
- 空気清浄+イオン運転は器具上部の吹出しグリルより吹出します。器具正面下部の温風吹出し口からは吹出しません。

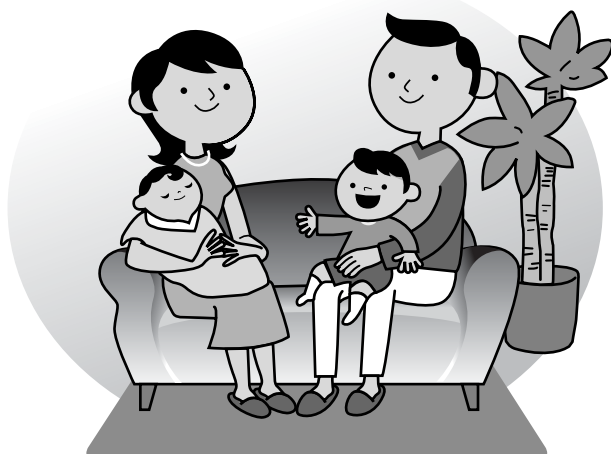

便利な使いかた

おはようタイマー運転を行う（暖房）

ご希望のセット時間（何時間後）が経過すると暖房運転を開始し、1時間後に自動で停止する機能です。

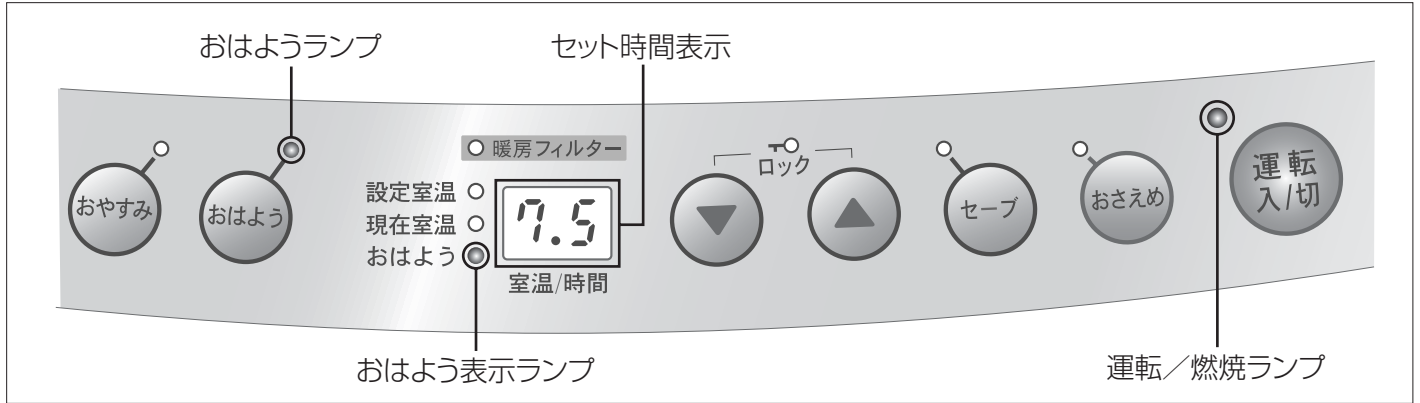

〈例〉「7.5」（7時間30分後）に暖房運転させる場合

おはようタイマー運転とは

おやすみ前（おはようタイマー運転をセットするとき）の時刻から翌朝に暖房運転を開始する時刻までの時間を、あらかじめ計算しておきます。

例えば……

現在の時刻 〔夜〕 午後10:30
 ↓
翌朝の運転開始時刻 〔朝〕 午前6:00

この間は7時間30分なので

タイマーは **7.5** にセットします。

便利な使いかた

■ 補足

- おはようタイマー運転をセットする前に、お部屋のガス栓は全開にしてください。
- おはようタイマー運転をセットする前に、設定室温（21ページ）を調節しておいてください。

1

おはよう

を押す。

- おはようランプ点灯。
- 運転/燃烧ランプ点灯（緑色）。
- おはよう表示ランプ点灯。
- 表示部に前回のセット時間が表示されます。（約10秒間）
- 初めてお使いになるときは8時間にセットされています。

補足

- おはようタイマー運転は停止中以外に、暖房運転中やおやすみタイマー運転中でもセットできます。
- 暖房運転中に **おはよう** を押しておはようタイマー運転をセットすると燃烧が停止し、運転/燃烧ランプが赤色から緑色にかわり、おはようタイマー運転の待機状態になります。

便利な使いかた

2 ・を押して時間をセッ トする。



[7.5]に、時間をセットします。

表示部にセット時間が表示されている約10秒の間にセットしてください。

タイマーセット時間は、0.5～10時間までは0.5時間(30分)単位、10～24時間は1時間単位でセットできます。

セットした後、約10秒後にセット時間表示とおはよう表示ランプが消灯します。

補足

- 一度セットしたおはようタイマー時間はマイコンが記憶しています。電源プラグをコンセントから抜いた場合でも、次回運転するときに前回セットしたおはようタイマー時間であれば、あらためてセットする必要はありません。
- セット時間表示とおはよう表示ランプの消灯後、またはを1回押すと残り時間が表示され、さらに押すとセット時間がかわります。

3 7.5時間(7時間30分)経過 すると、暖房運転を開始する。

①運転/燃焼ランプ点灯(赤色)。

約55分経過すると……

②おはようランプ点滅。

約5分後に暖房運転を停止します。



1時間経過すると……

③暖房運転停止。

運転/燃焼ランプは消灯しますが、おはようランプは点滅し続けます。

を押すと、おはようランプは消灯します。

補足

- おはようタイマー運転中は設定室温が「H」の場合でも、自動的に26℃の設定で暖房運転します。
- おはようタイマー運転の待機中に、を押した場合は、おはようタイマー運転は自動的に解除されますので、再度セットしなおしてください。
- おはようタイマー運転の待機中に、電源プラグをコンセントから抜いたり、停電したときは、おはようタイマー運転は自動的に解除されます。再通電したときは表示部が「00」の点滅をします。を押して「00」の点滅表示を解除後、再度セットしなおしてください。
- おはようタイマー運転の待機中に、機器が転倒したときは、表示部が「03」の点滅をします。を押して「03」の点滅表示を解除後、再度セットしなおしてください。

おはようタイマー運転を解除する(暖房)

1 おはようタイマー運転の 待機中に を押す。

おはようランプ、運転/燃焼ランプが消灯して、おはようタイマー運転が解除されます。

補足

- を押しても、おはようタイマー運転を解除することができます。

おやすみタイマー運転を行う（暖房）

おやすみスイッチを押してから1時間後に自動で暖房運転を停止する機能です。



1

おやすみ

を押す。

※暖房運転中におやすみスイッチを押した場合

①おやすみランプ点灯。

約55分経過すると……

②おやすみランプ点滅。

約5分後に暖房運転を停止します。

1時間経過すると……

③暖房運転停止。

おやすみランプ、現在室温ランプ、運転/燃焼ランプは消灯します。

補足

- おやすみタイマー運転は暖房運転中以外に、おはようタイマー運転の待機中や停止中でもセットできます。ただし、おはようタイマー運転の待機中や停止中におやすみスイッチを押すとすぐに暖房運転を開始し、1時間後に暖房運転を停止します。
- おやすみタイマー運転中は設定室温が「H」の場合でも、自動的に26℃の設定で暖房運転します。

便利な使いかた

おやすみタイマー運転を解除する（暖房）

1

おやすみタイマー運転中に

おやすみ

を押す。

おやすみランプ、現在室温ランプ、運転/燃焼ランプが消灯して、暖房運転を停止します。

補足

- 運転入/切**を押しても、おやすみタイマー運転を解除することができます。

便利な使いかた

おやすみとおはようの組み合わせ運転を行う（暖房）

「おやすみタイマー」（28ページ）と「おはようタイマー」（26・27ページ）を組み合わせでご使用できます。

● 「おやすみタイマー」運転中に「おはようタイマー」運転をセットする

1 おやすみタイマー運転中に おはようを押す。

- おはようランプ点灯。
- おはよう表示ランプ点灯。
- 表示部に前回のセット時間が表示されます。
（約10秒間）
- 初めてお使いになるときは8時間にセットされています。

2 おはようタイマーの時間を セットする。

- ①時間セット。
表示部にセット時間が表示されている約10秒の間におはようタイマーの時間をセットしてください。
セットの方法は27ページをご覧ください。
- おやすみタイマー運転開始から約55分経過すると……
- ②おやすみランプ点滅。
約5分後に暖房運転を停止します。
- おやすみタイマー運転開始から1時間経過すると……
- ③「おやすみタイマー」運転停止。
- ④「おはようタイマー」運転待機状態。

補足

- 組み合わせタイマーは①時間セットの操作時のみ、おはようタイマーの時間がセットできます。
- 組み合わせタイマー運転中に^{運転入/切}を押すと、すべてのタイマー運転が解除され、暖房運転を停止します。

● 「おはようタイマー」運転の待機中に「おやすみタイマー」運転をセットする

1 おはようタイマー運転の 待機中に^{おやすみ}を押します。

- ①おやすみランプ点灯。
暖房運転を開始します。
- 約55分経過すると……
- ②おやすみランプ点滅。
約5分後に暖房運転を停止します。
- 1時間経過すると……
- ③「おやすみタイマー」運転停止。
- ④「おはようタイマー」運転待機状態。

補足

- 組み合わせタイマー運転中に^{運転入/切}を押すと、すべてのタイマー運転が解除され、暖房運転を停止します。

■ 補足

この製品には、暖房運転開始後8時間で自動消火する8時間自動消火機能がついていますが、おはようタイマー運転やおやすみタイマー運転、おやすみタイマーとおはようタイマー運転を組み合わせでご使用になりますと8時間を超えて運転する場合があります。

スイッチをロックする「ロック機能」

小さなお子様のいたずらや誤ってスイッチを押しても作動しないよう、スイッチ操作を制限する機能です。

(暖房運転中にロックをセットした場合)

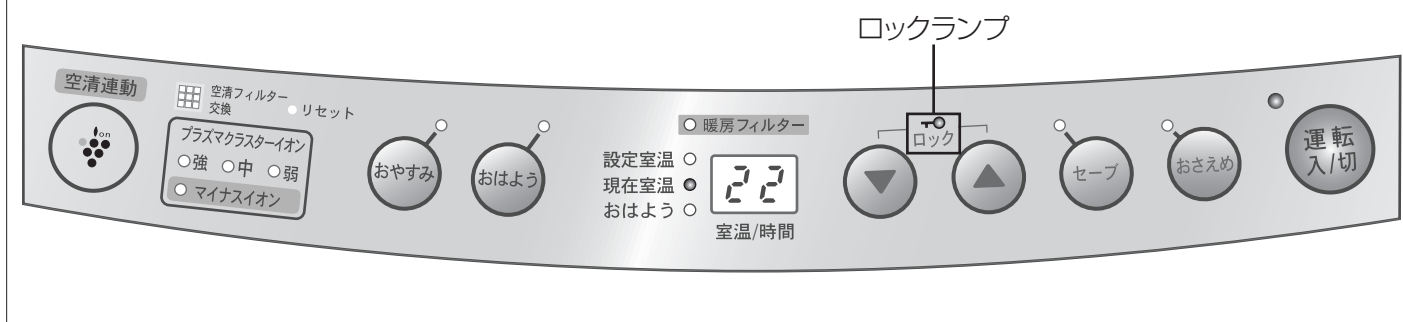

●ロックをセットする

1 ▼と▲を同時に押す。



ロックランプ点灯。

暖房運転中にロックをセットした場合は、の「切」操作以外は操作できません。

空気清浄＋イオン運転中にロックをセットした場合は、の「切」操作以外は操作できません。

停止中にロックをセットした場合は、すべてのスイッチ操作ができません。

補足

- ロックランプ点灯中に暖房運転する場合は、ロックを解除してからを押してください。
- ロックランプ点灯中に空気清浄＋イオン運転する場合は、ロックを解除してからを押してください。
- 電源プラグをコンセントから抜いたり、停電したときは、ロックは解除されます。

便利な使いかた

●ロックを解除する

1 ロックセット中に▼と▲を同時に(1秒以上)押す。

ロックランプが消灯して、ロックが解除されます。

便利な使いかた

セーブ運転を行う（暖房）

お部屋を暖房し壁や天井などが暖まってくると、冷えているときに比べて同じ室温でも人体には少し暖かく感じます。そこで設定室温までお部屋が暖まると、自動的にマイコン上で設定室温を下げ、セーブ運転を行う機能です。

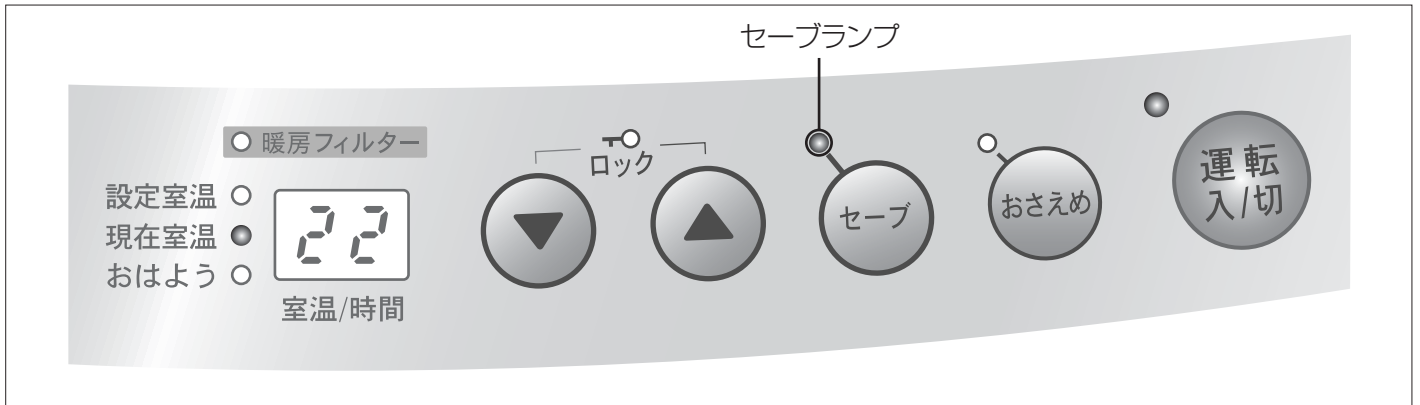

1 暖房運転中に **セーブ** を押す。

セーブランプ点灯。
セーブ運転を開始します。

補足

- セーブ運転中は、設定室温表示は変化しません。
- お部屋の温度が設定室温になると、30分ごとに1°Cの下げ幅で、3回にわたりマイコン上で設定室温を下げます。
なお、2回目以降は燃焼量や風量を小刻みに変化させて冷風感を防ぐ「ゆらぎ制御」を行います。（「おさえめ運転」を選択しているときは、2回だけ設定室温を下げ、「ゆらぎ制御」を行いません。）

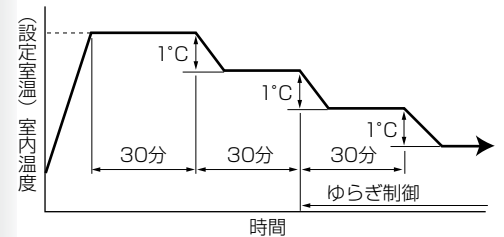

- お部屋の構造、設置場所、室外温度などによっては、お部屋の温度が下がらない場合があります。

セーブ運転を解除する（暖房）

1 暖房運転中（セーブ運転セッ ト中）に **セーブ** を押す。

セーブランプが消灯して、セーブ運転が解除されま
す。

おさえめ運転を行う（暖房）

お部屋の温度が設定室温を超えると燃焼を停止し、温度が下がると自動で点火する機能です。

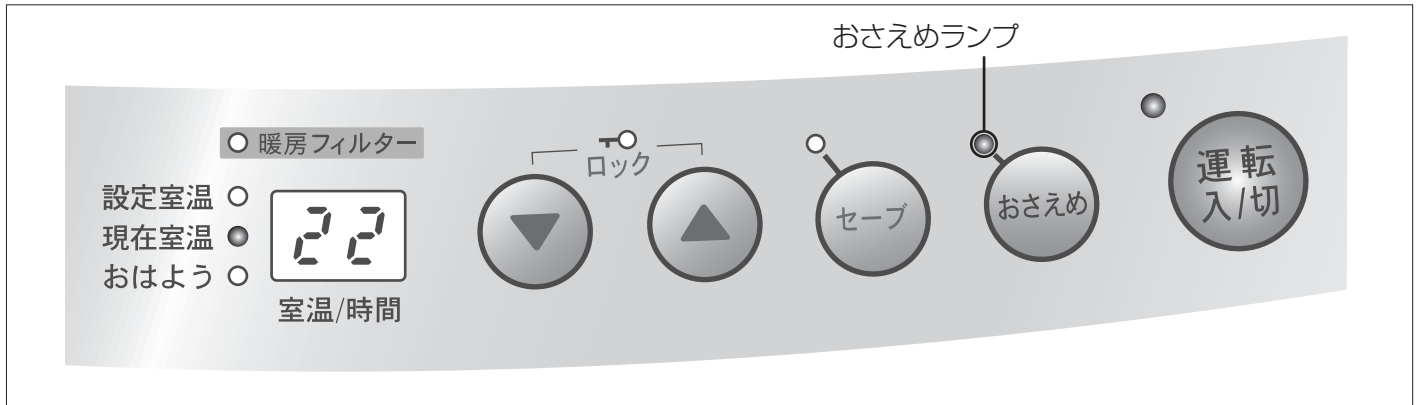

1 暖房運転中に **おさえめ** を押す。

おさえめランプ点灯。

補足

- おさえめ運転中に自動消火した場合は、対流ファンが停止するまでの時間が通常の暖房運転停止後より少し長くなります。
- おさえめ運転中に自動消火した場合に、室温の下がり方がゆるやかなときは、現在室温が設定室温より少し高い状態（現在室温が設定室温より約1℃～2℃高いとき）であっても、室内の温度を正しく検知するために点火し、すぐに消火することがあります。
- おさえめ運転による燃焼待機中は、運転／燃焼ランプは緑色に点灯し続けます。

便利な使いかた

おさえめ運転を解除する（暖房）

1 暖房運転中（おさえめ運転セッ ト中）に **おさえめ** を押す。

おさえめランプが消灯して、おさえめ運転が解除されます。

知っておいてください

日常の点検とお手入れ

安全にお使いいただけるように、点検とお手入れは定期的に行ってください。

⚠警告



- エアフィルター、プレフィルター、空気清浄フィルター、サービス蓋の脱着以外は、絶対に分解しないでください。
- 修理・改造には高度な専門知識が必要です。お客様ご自身で、工具を使用しての分解や修理・改造は、絶対に行わないでください。思わぬ事故や故障の原因となります。

●日常の点検

日常の点検・お手入れの際には運転を停止して必ずガス栓を閉じ、機器が十分に冷えてから電源プラグをコンセントから抜いてください。

機器本体には安全に関するご注意ラベルが張り付けてあります。汚れたり、読めなくなったときは、やわらかい布などで汚れを拭き取ってください。また、お手入れの際には、はがれないように注意してください。もし、はがれたり読めなくなった場合は、お買い上げの販売店、またはもよりの当社の支社、支店、営業所、出張所で新しいラベルをお買い求めのうえ、張り替えてください。

◎次のチェックポイントを点検してください。

強化ガスホースは	正しく接続されていますか?	接続部を点検する(6・19・20ページ)
	折れたり、ねじれたりしていませんか?	強化ガスホースを点検する(6・19・20ページ)
電源コードは	いたんでいませんか?	電源コードを点検する(7・8・19・20ページ)
エアフィルター プレフィルター 空気清浄フィルターは	正しくセットされていますか?	取り付けを点検する(17・18・35~38ページ)
	ほこり詰まりはありませんか?	暖房フィルターサインを確認する(35ページ) エアフィルターを掃除する(34~36ページ) プレフィルターを掃除する(37・38ページ) 空気清浄フィルターを掃除する(37・38ページ)
サービス蓋は	正しく取り付けられていますか?	取り付けを点検する(13ページ)

●機器のお手入れ(1カ月に1回程度)

1カ月に1回程度、もしくは汚れたらそのつどお手入れしてください。

1 運転を停止する。

機器が十分に冷え、対流ファンが止まり温風が出なくなったこと、および空清ファンが止まり吹出しグリルから風が出なくなったことを確かめてください。

2 やわらかい布をぬるま湯でぬらして、よくしぼってから拭く。

特に汚れのひどいときは、やわらかい布に台所用中性洗剤をつけて拭き取ってください。



お願い

- お手入れの際は、けがを防ぐためにも、手袋をはめて行うことをおすすめします。
- 化学ぞうきんやアルカリ性洗剤、ベンジン、シンナーなどは、絶対に使用しないでください。塗装の色があせたり、樹脂製の部品が変色したりします。

●温風吹出し口のお手入れ（1ヵ月に1回程度）

1ヵ月に1回程度、もしくは汚れたらそのつどお手入れしてください。

1 運転を停止する。

温風吹出し口が十分に冷え、対流ファンが止まり温風が出なくなったことを確かめてください。

2 温風吹出し口を、電気掃除機などで掃除する。

温風吹出し口に白い粉や汚れが付着することがありますが、異常ではありません。そのようなときや汚れがひどい場合は、指をけがしないよう手袋をはめて、やわらかい布で拭き取ってください。

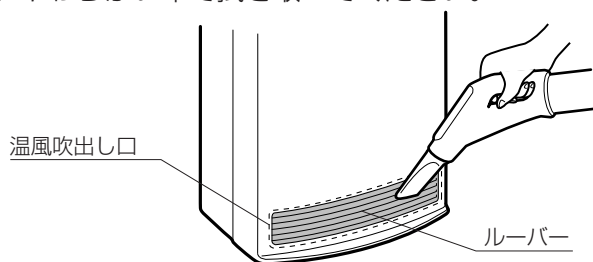

お願い

- 化学ぞうきんやアルカリ性洗剤、ベンジン、シンナーなどは、絶対に使用しないでください。
- 温風吹出し口のルーバーを、強く押えたり、衝撃を加えたりしないでください。ルーバーが折れたり、曲がったりして、温風の方向が変わり、床（カーペットなど）が変色することがあります。

●エアフィルター・感温部のお手入れ（1ヵ月に1回程度）

1ヵ月に1回程度、もしくは汚れたらそのつどお手入れしてください。

1 運転を停止する。

温風吹出し口が十分に冷え、対流ファンが止まり温風が出なくなったことを確かめてください。

2 エアフィルター・感温部を電気掃除機などで掃除する。

電気掃除機のブラシなどを使って、エアフィルターを装着したままほこりを吸い取ってください。

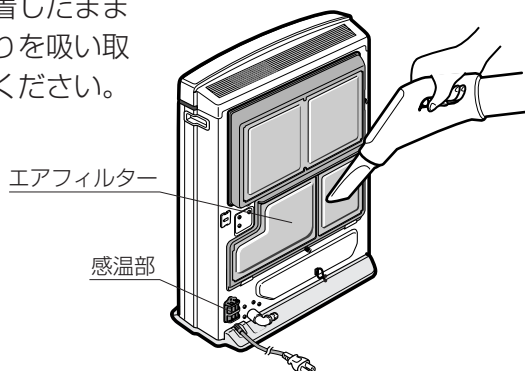

補足

- 汚れがひどい場合は、エアフィルターを取り外し、はたきややわらかいブラシなどで、詰まっているほこりを取り除いてください。
- 油などで特にひどい汚れが付着しているときは、エアフィルターを取り外し台所用中性洗剤で手早く洗い、水気をよくきってから十分に乾燥させてください。
- エアフィルターの網部に水が付着していると、ほこり詰まりと同じ状態となり運転しないときがあります。お手入れ後の水気は十分にきってください。

知ってほしいください

知っておいてください

暖房フィルターサインが点滅したら

- エアフィルターにほこりが詰まると、暖房フィルターサインが赤色に点滅し、お掃除時期をお知らせします。この場合には、34～36ページのお手入れ方法に従って、エアフィルターの掃除を行ってください。
- 運転したままほこりの掃除を行っても暖房フィルターサインは消灯しません。再運転を行ってください。
- エアフィルターを掃除しても暖房フィルターサインが消灯しない場合には、機器内部にほこりやごみが付着していることが考えられます。点検整備を受けられることをおすすめします。(お買い上げの販売店、またはもよりの当社の支社、支店、営業所、出張所にご相談ください。)

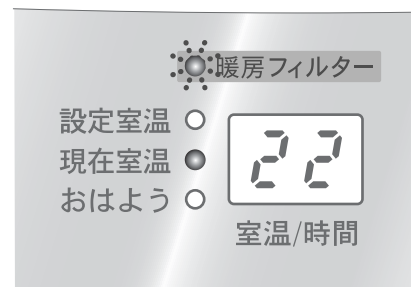

補足

- 暖房フィルターサインが点滅しているときは、最大燃焼量を下げた暖房運転を行います。
- エアフィルターがほこり詰まりをしたり、温風吹出し口に障害物があったり、機器の後方と壁が近かったりしたときは、機器内部が異常に過熱します。暖房フィルターサイン点滅後も暖房運転を続けると、機器が自動的に運転を停止することがあります。

エアフィルターの取り外しかた

1 ねじを外す。

2 エアフィルターを引き出す。

エアフィルター上部を持ち、上に引き出します。

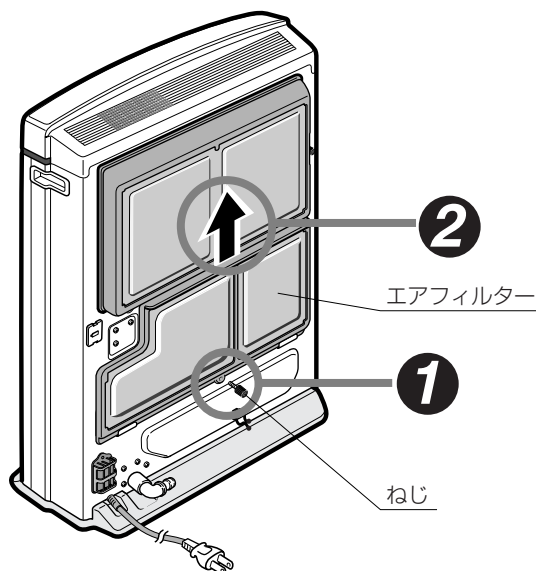

補足

- 初めてねじを外すときは、かたい場合がありますので⊕ドライバーを使用してください。

補足

- エアフィルターを取り外したまま運転すると機器の故障の原因になります。掃除後は必ず元の位置に確実にセットし、ねじを締めてください。

エアフィルターの取り付けかた

1 エアフィルターを後板の受け部に差し込む。

エアフィルター上部を持ち、下部を後板の受け部（2カ所）に差し込みます。

2 エアフィルターのツメを後板の角穴に差し込む。

後板の角穴（3カ所）に差し込みます。

3 ねじを締める。

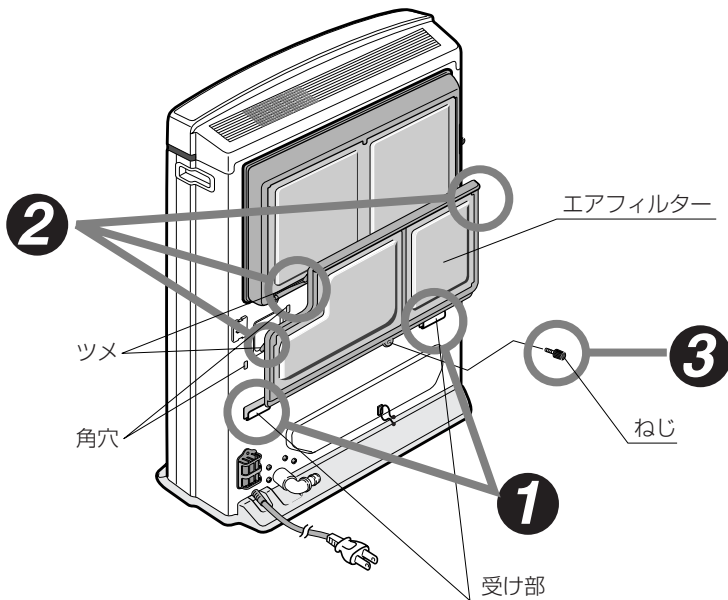

知っておいてください

●プレフィルター、空気清浄フィルターのお手入れ（1カ月に1回程度）

1 プレフィルターを外す。

①ねじを外す。

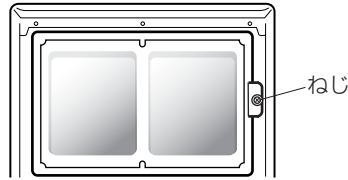

②プレフィルターを下図の手順で外す。

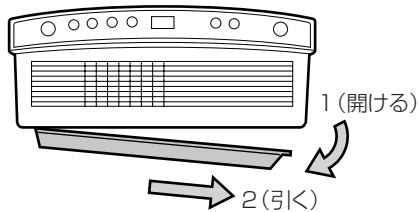

2 空気清浄フィルターを外す。

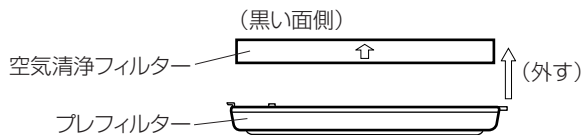

3 空気清浄フィルターを清掃する。

●空気清浄フィルターは表面（白色）を掃除機の吸い口で掃除してください。

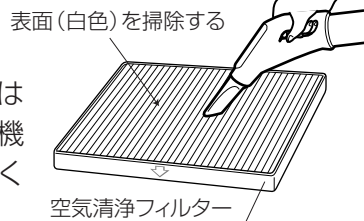

4 プレフィルターを清掃する。

●掃除機の吸い口で掃除してください。汚れのひどいときは水洗いしてください。

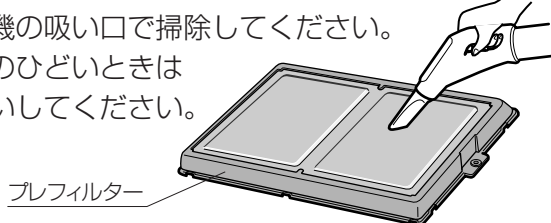

5 空気清浄フィルターをプレフィルターに取り付ける。

●空気清浄フィルターの側面に記してある矢印（↑）の方向（黒い面側）がファンの吸込口側になるように取り付けます。

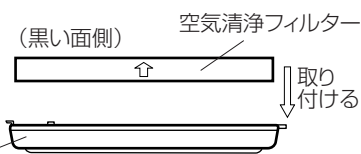

補足

●初めてねじを外すときは、かたい場合がありますので⊕ドライバーを使用してください。

お願い

- 掃除機の吸い口で押えすぎたり、水洗いなどは、絶対にしないでください。空気清浄フィルターをいため、空気清浄能力が低下します。
- 空気清浄フィルターの掃除は表面（白色）だけにしてください。裏面（黒い面）は傷がつきやすく、空気清浄能力が低下します。

お願い

- プレフィルターを水洗いする際は、布で水分を拭き取り、十分に乾燥した後に空気清浄フィルターを取り付けてください。

お願い

- 組み付けの際、空気清浄フィルターの向きを正しく取り付けてください。

6 プレフィルターを取り付ける。

- ① 取り付け用爪を本体の角穴に差し込む。
- ② 本体に取り付ける。
- ③ ①で外したねじで固定する。

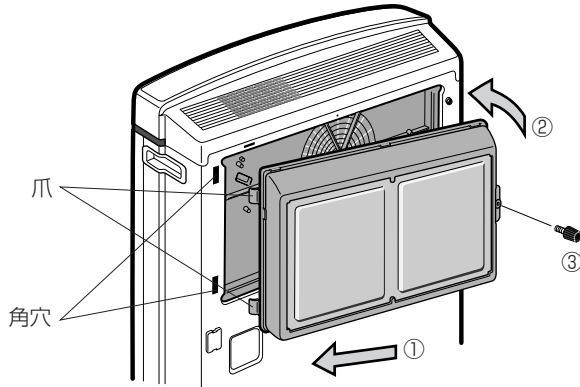

お願い

- プレフィルターおよび空気清浄フィルターを取り外したまま、空気清浄+イオン運転を継続すると、空清フィルター交換サインが赤色に点滅する場合があります。この場合には、いったん運転を停止して、プレフィルターおよび空気清浄フィルターを正しく取り付けてください。取り外したまま運転すると、機器内部にほこりが詰まり故障の原因になります。
(運転を停止すると、赤色点滅は消灯します。)

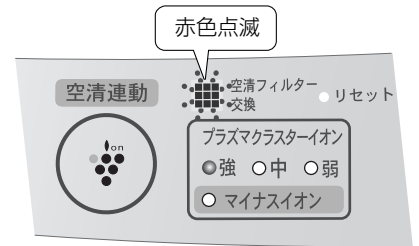

●空気清浄フィルターの交換時期について(1年に1回程度)

使用環境によりかわりますが、1日にタバコを10本吸った場合の目安です。〔(社)「日本電機工業会規格JEM1467」による〕

- 空気清浄フィルターの交換時期は「空清フィルター交換サイン」がお知らせ(赤色点灯)しますが、においや煙がとれにくくなったときや、空気清浄フィルターの汚れが目立った時は、1年以内でも早目に交換してください。

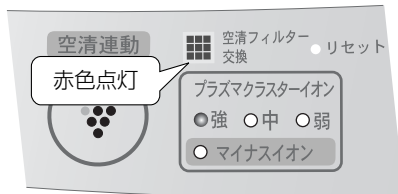

補足

- 空気清浄フィルターは洗っても再利用できません。不燃物として廃棄してください。
- 交換用空気清浄フィルターについては、46ページの別売品をご覧ください。

●空気清浄フィルターの交換のしかた

- ① 17・18ページに従って交換してください。
- ② 交換後、リセットスイッチを押してください。

空清フィルター交換サイン点灯時

リセットスイッチを約3秒押し続けると消灯し、リセット完了です。

空清フィルター交換サイン消灯時

リセットスイッチを約3秒押し続けると約1秒間点灯し、リセット完了です。



先の細長いもので押しください。

お願い

- リセットスイッチは新しい空気清浄フィルターと交換するとき以外は押さないでください。

補足

- 空気清浄+イオン運転時間が自動的に積算され、空気清浄フィルターの交換時期に達すると「空清フィルター交換サイン」が赤色に点灯してお知らせします。リセットスイッチを押すとこの積算を新たに始めます。
電源プラグを抜いても、積算時間は記憶されています。

知っておいてください

故障かな？と思ったら

故障かな？と思ってもよく調べてみると故障でない場合もあります。
修理を依頼する前に、もう一度次の点をお調べください。

■ 補 足

このほかに異常があるときや、おわかりにならないときは、お買い上げの販売店、またはもよりの当社の支社、支店、営業所、出張所へご連絡ください。

● 次のことを調べてください

	現 象	点 検 の ポ イ ン ト	くわしくは
暖房	暖房運転スイッチを押しても運転しない (運転／燃焼ランプが緑色に点灯しない)	<ul style="list-style-type: none"> ●電源プラグがコンセントにしっかりと差し込まれていますか。 ●ご家庭のヒューズやブレーカーが切れていませんか。 ●停電ではありませんか。 ●ロックがセットされていませんか。 	19ページ — — 30ページ
	点火しない (運転／燃焼ランプが赤色に点灯しない)	<ul style="list-style-type: none"> ●お部屋のガス栓は全開になっていますか。 ●ガス管(強化ガスホース)内に空気が残っていませんか。 ●マイコンメーターが作動していませんか。 	20ページ 40ページ ※1
	使用中に消火する	<ul style="list-style-type: none"> ●エアフィルターにほこりがたまっていますか。 (暖房フィルターサインが点滅していませんか。) ●温風吹出し口がふさがれていませんか。 ●機器の後方と壁の距離は10cm以上ありますか。 ●マイコンメーターが作動していませんか。 ●8時間自動消火機能が作動していませんか。 ●不完全燃焼防止装置が作動していませんか。室内の換気をしてください。 	35ページ 18ページ 18ページ ※1 22・29・41・42ページ 6・41・42ページ
			よく暖まらない
	ガスくさい	<ul style="list-style-type: none"> ●強化ガスホース接続部にゴミなど異物が入っていませんか。 ●強化ガスホースで正しく接続されていますか。 ●強化ガスホースがいたんでいませんか。 	6・20ページ 6・19・20ページ 6・20ページ
	空気清浄 ＋イオン 運転	イオン運転スイッチを押しても運転しない	<ul style="list-style-type: none"> ●電源プラグがコンセントにしっかりと差し込まれていますか。 ●ご家庭のヒューズやブレーカーが切れていませんか。 ●停電ではありませんか。 ●ロックがセットされていませんか。
においや煙がとれにくい		<ul style="list-style-type: none"> ●空気清浄フィルターが汚れていませんか。 (空気清浄フィルターを掃除する。それでもかわらないときは新しい空気清浄フィルターと交換する。) 	37・38・46ページ
吹出しグリルから風が出ない		<ul style="list-style-type: none"> ●空気清浄フィルターをポリ袋から出しましたか。 	17ページ

※1 お近くのガス事業者(供給業者)に連絡してください。

●こんなときは故障ではありません





	現 象	原 因 と 対 策
運転前	シーズン始めや、しばらくの間運転しなかった後、強化ガスホースを脱着した後になかなか点火しない。	強化ガスホース内に空気が入ったためです。いったん点火してから失火した場合は、再点火機能が作動します。
運転中	初めて暖房運転したときや、しばらくご使用にならなかつた後の暖房運転開始時に、煙やにおいが出る。	機器内部の部品などに付着している油やほこりが焼けるためです。しばらく換気しながらご使用ください。また、フローリングのワックスなどが温風に加熱されて、におうことがあります。しばらくすると自然になくなります。
	点火したときや、停止した後「コツン」「コツン」という音をする。	ガス通路を開閉するための電磁弁（電気で開閉するガス弁）が作動するときの音です。
	点火したときに、「ポッ」という音をする。	点火音がある場合があります。
	暖房運転中に、「シャー」という音をする。	ガスの通過音がある場合があります。
	点火後や、停止後に「チリ」「チリ」「コツン」「コツン」とキシミ音が出る。	機器内部の部品などが加熱や冷却される際に金属が膨張、収縮して発生する音です。
	吹出しグリルから「カチッカチ」「ジー」と音をする。	空気清浄＋イオン運転時に出る音です。異常ではありません。
	暖房運転中に運転/燃焼ランプが赤色から緑色にかわる。	おさえめ運転中の燃焼停止です。
運転後・停止中	暖房運転を停止してもすぐに対流ファン（温風）が停止しない。	機器内部を冷やしてから自動的に止まります。
	暖房運転停止後、再度暖房運転操作をしてもすぐに点火しない。	内部が冷えるまでしばらく待ち、約20秒たってから自動的に点火します。
	誤って電源プラグを抜いてしまったため、すぐに差し込んで暖房運転操作をしたが、点火しない。	内部が冷えるまで数分間待つてから、再度暖房運転操作をしてください。
	おはようタイマー運転操作をしたのに停止する。	おはようタイマー運転をした場合、1時間たつと自動的に停止します。再度運転操作をしてください。

知っておいてください

安全装置が作動したときの処置

この機器には、安全装置が作動したときのお知らせ機能がついています。使用中に、機器が停止したら安全装置が作動していないか調べてください。

対流ファンが回っている場合は、ファンが止まってから確認してください。

安全装置作動時の表示 (表示部と運転/燃焼ランプ)	安全装置	はたらき
 (12点滅) 運転/燃焼ランプ  (赤色点滅)	不完全燃焼防止装置	不完全燃焼をする前に、ガスを止め暖房運転を停止します。
 (11点滅) 運転/燃焼ランプ  (赤色点滅)	立消え安全装置	使用中にバーナーの炎が消えてしまったとき、ガスを止め暖房運転を停止します。
 (01点滅) 運転/燃焼ランプ  (赤色点滅)	8時間自動消火機能	消し忘れ防止のため、暖房運転開始後8時間で自動消火します。
 (03点滅) 運転/燃焼ランプ  (赤色点滅)	転倒時ガス遮断装置	機器が倒れたときに、ガスを止め暖房運転および空気清浄+イオン運転を停止します。
 (14点滅) 暖房フィルターサイン点滅	過熱防止装置 (サーミスタ)	機器内が異常過熱したときに、ガスを止め暖房運転を停止します。
	(※ACPL専用) 逆火安全装置 (温度スイッチ)	バーナーが異常燃焼(逆火燃焼)したときに、ガスを止め暖房運転を停止します。
 (消灯) 運転/燃焼ランプ  (消灯)	過電流防止装置 (電流ヒューズ)	過電流が流れたときに、電流ヒューズを切り、暖房運転および空気清浄+イオン運転を停止します。
停電時  (消灯) 再通電  (00点滅) 運転/燃焼ランプ  (赤色点滅)	停電時安全装置	停電中は使用できません。安全装置がはたらき、ガスを止め暖房運転および空気清浄+イオン運転を停止します。
 (70点滅) 運転/燃焼ランプ  (赤色点滅)	暖房運転スイッチ回路安全装置	暖房運転スイッチ回路に異常が起きたときに、ガスを止め運転を停止します。
上記以外の表示	上記以外の安全装置作動	上記以外の異常が起きたときに、安全停止します。

■ 補 足

- 暖房と空気清浄+イオン運転の同時運転中に安全装置が作動し、エラー番号を表示して停止する場合には、両方の運転が停止します。暖房運転スイッチまたはイオン運転スイッチを押すとエラー表示は消えます。
- このほかの表示が出たときにも修理が必要です。お買い上げの販売店、またはもよりの当社の支社、支店、営業所、出張所にご連絡ください。
- お部屋の換気不足で不完全燃焼防止装置が作動した後、十分にお部屋の換気をせずに再運転しますと「11点減」「12点減」「14点減」などを表示して運転をしない場合があります。十分にお部屋の換気を行った後、再運転してください。
- 安全装置が作動した後、点検して再運転しても、たびたび同じように作動を繰り返すような場合は、お買い上げの販売店、またはもよりの当社の支社、支店、営業所、出張所にご連絡ください。

原 因	処 置 方 法
室内で換気不十分な状態で使用すると、一酸化炭素中毒を起こし、死亡事故にいたるおそれがあります。エアフィルターが詰まっても同様です。	十分に部屋の換気を行い、エアフィルター部の掃除を行った後、再度暖房運転してください。
ガス栓が開きたりなかったときや、強化ガスホースを脱着した後などに起こります。	点検後、再度暖房運転してください。
ガス栓が閉じられていたり、開きたりなかったときなどに起こります。	
暖房運転開始後8時間が過ぎたため。	暖房運転スイッチを1回押して、「01」点減表示を解除し、さらにもう1回暖房運転スイッチを押して再運転してください。
点火したまま機器を持ち運んだり、機器が倒れたときなどに起こります。	機器を起こした後、再運転してください。
エアフィルターがほこり詰まりしていたり、温風吹出し口に障害物があるときなどに起こります。	エアフィルター部の掃除や、障害物を取り除いた後しばらく(5~6分)してから再運転してください。(電源プラグは対流ファンが回っている間は抜かないでください。)
異常燃焼したときに起こります。	暖房運転スイッチを「切」にし、しばらく(5~6分)してから再運転してください。再度逆火安全装置がはたらく場合は、お買い上げの販売店、またはもよりの当社の支社、支店、営業所、出張所にご連絡ください。
エアフィルターや温風吹出し口がふさがれたときなどに起こります。	修理が必要です。お買い上げの販売店、またはもよりの当社の支社、支店、営業所、出張所にご連絡ください。
電気回路がショートしたときなどに起こります。	修理が必要です。お買い上げの販売店、またはもよりの当社の支社、支店、営業所、出張所にご連絡ください。
停電により停止した。	通電したら再運転してください。 (停電中は必ずガス栓を閉じてください。)
暖房運転スイッチ回路がショートしたときなどに起こります。暖房運転スイッチを15秒以上押し続けたときにも起こります。	再度暖房運転スイッチを押してください。(押し続けしないでください。)それでも安全装置がはたらく場合は修理が必要です。お買い上げの販売店、またはもよりの当社の支社、支店、営業所、出張所にご連絡ください。
ガス栓を閉め、お買い上げの販売店、またはもよりの当社の支社、支店、営業所、出張所にご連絡ください。	

知っておいてください

保管とアフターサービス

●保管（長期間使用しない場合）

⚠注意



必ず行う

ガス栓を閉じ、電源プラグをコンセントから抜き、強化ガスホースを取り外してください。

●機器の点検・お手入れをしてから保管してください。

- 各部の汚れを取り除き、ほこりなどの異物が入らないようにビニールをかけてください。
- 特にガス接続口や強化ガスホースには、ほこりやごみが入ってガス通路を詰まらせないように、付属のキャップをしてください。
- 湿気やほこりの少ないところに保管してください。
- お求めになったときの箱に入れておかれると便利です。
- ベランダなど直射日光の当たる場所や高温になるところでの保管は樹脂部分の変色や変形のおそれがありますのでお避けください。

●アフターサービスについて

サービスのお申し込み

「故障かな?と思ったら」(39・40ページ)を見てもう一度ご確認ください。

⚠警告



確認のうえ、それでも不具合がある場合、あるいはご不明な場合はご自分で修理なさらないでお買い上げの販売店、またはもよりの当社の支社、支店、営業所、出張所にご連絡ください。
(別添の「連絡先」一覧表ご参照)

そのままご使用になりますと、故障や感電・火災の原因になります。

なお、ご連絡いただくときは、次のことをお知らせください。

- (1) お名前・ご住所・電話番号・道順（できるだけくわしく）
- (2) 形式の呼び…機器本体右側面の銘板に記載してあります。
- (3) ガスの種類
- (4) 現象（できるだけくわしく）
- (5) 訪問ご希望日

お客様の個人情報の取り扱いについて

- 当社はお客様よりお知らせいただいたお客様のお名前・ご住所・電話番号などの個人情報をサービス活動および安全点検活動のために利用させていただく場合がございますのでご了承ください。
- 当社は、機器の修理や点検業務を当社の協力会社に委託する場合、法令に基づく義務の履行または権限の行使のために必要な場合、その他正当な理由がある場合を除き、当社以外の第三者に個人情報を開示・提供はいたしません。

転居される時

⚠ 警告



連絡する

ガスには、都市ガス数種類およびLPガスの区分があります。
ガスの種類が異なる地域へ転居される場合には、部品の交換や調整が必要となりますので、転居先のガスの種類をご確認のうえ、お買い上げの販売店、またはもよりの当社の支社、支店、営業所、出張所、転居先のもよりのガス事業者（供給業者）にご相談ください。
ただし、ガスの種類によっては調整できない場合もあります。

- 転居にともなう調整や改造の費用は、保証期間内でも有料となります。

保証について

取扱説明書の裏表紙が保証書になっています。

●保証期間中は

保証書に記載のように、機器の故障について修理いたします。くわしくは、保証書をご覧ください。保証書を紛失されると、無料期間中であっても修理費をいただくことがありますので、大切に保管してください。

●保証期間経過後の故障修理について

お買い上げの販売店、またはもよりの当社の支社、支店、営業所、出張所にご相談ください。修理によって機能が維持できる場合は、お客様のご要望により有料修理いたします。

補修用性能部品の保有期間について

- 補修用性能部品の保有期間は、当製品の製造打切後6年間となっています。なお、補修用性能部品とは、その製品の性能を維持するために必要な部品です。
ただし、保有期間経過後であっても補修用性能部品の在庫がある場合は、有料修理いたします。

点検整備のおすすめ（有料）

- 長期間、安全快適にご使用いただくために定期的に（3シーズンに1回程度）「点検整備」を受けられることをおすすめします。
- 「点検整備」は、お買い上げの販売店、またはもよりの当社の支社、支店、営業所、出張所にご用命ください（有料）。
- 「点検整備」の内容は、下記のとおりです。
 - ① 機能部品の点検、確認
 - ② 掃除整備

ご参考に

仕 様

暖房の目やすは温暖地を基準しております。

品 名		RC-F2404ACP, RC-F2404ACPL	RC-F3504ACP, RC-F3504ACPL					
暖房の目やす	一般木造	都市ガス・LPガス用:7畳まで 都市ガス12A用:6畳まで	都市ガス・LPガス用:9畳まで 都市ガス12A用:9畳まで					
	鉄筋および断熱木造	都市ガス・LPガス用:9畳まで 都市ガス12A用:8畳まで	都市ガス・LPガス用:13畳まで 都市ガス12A用:12畳まで					
空 清 適 用 床 面 積		8畳まで	9畳まで					
空 清 風 量		強:1.8m ³ /分 中:1.4m ³ /分 弱:0.8m ³ /分 マイナスイオン:0.8m ³ /分	強:1.9m ³ /分 中:1.4m ³ /分 弱:0.8m ³ /分 マイナスイオン:0.8m ³ /分					
外 形 寸 法 (mm)		高さ608×幅430×奥行170 (脚部275)						
質 量 (本体)		12.3kg						
電 気 消 費 量 (50/60Hz)		41/45W (待機時 3.0/3.0W)	42/48W (待機時 3.0/3.0W)					
接 続	ガ ス	LPガス・12A・13A…小口径迅速継手付強化ガスホース (ガスコード) その他の都市ガス…都市ガス用強化ガスホース (R3/8ねじ接続用)						
	電 気	AC100V、50/60Hz (電源コード長さ2m)						
種 類	燃 焼 方 式	ブンゼン燃焼式						
	給 排 気 方 式	開放式						
	放 熱 方 式	強制対流式						
点 火 方 式		連続放電点火方式						
安 全 装 置		不完全燃焼防止装置 (熱電対式) 立消え安全装置 (熱電対式)・転倒時ガス遮断装置 過熱防止装置 (温度ヒューズ、サーミスタ) 過電流防止装置 (電流ヒューズ)・停電時安全装置 暖房運転スイッチ回路安全装置 8時間自動消火機能 逆火安全装置 (温度スイッチ:RC-F2404ACPL専用)	不完全燃焼防止装置 (熱電対式) 立消え安全装置 (熱電対式)・転倒時ガス遮断装置 過熱防止装置 (温度ヒューズ、サーミスタ) 過電流防止装置 (電流ヒューズ)・停電時安全装置 暖房運転スイッチ回路安全装置 8時間自動消火機能 逆火安全装置 (温度スイッチ:RC-F3504ACPL専用)					
付 属 品		取扱説明書 (保証書付)、空気清浄フィルター						
使用ガス・使用ガスグループ			形式の呼び	1時間当たりのガス消費量	強化ガスホースの長さ	形式の呼び	1時間当たりのガス消費量	強化ガスホースの長さ
都 市 ガ ス 用	12A・13A	—	RC-F2404ACP-1	13A:2.44kW (2100kcal/h) 12A:2.28kW (1960kcal/h)	5m以下	RC-F3504ACP-1	13A:3.49kW (3000kcal/h) 12A:3.26kW (2800kcal/h)	5m以下
	13A	—	RC-F2404ACP(G)	2.44kW (2100kcal/h)	5m以下	RC-F3504ACP(G)	3.49kW (3000kcal/h)	5m以下
	L1 (6B,6C,7C)	6B標準	RC-F2404ACPL-3A	2.44kW (2100kcal/h)	5m以下	RC-F3504ACPL-3A	3.49kW (3000kcal/h)	5m以下
		6C標準	RC-F2404ACPL-3B	2.44kW (2100kcal/h)	5m以下	RC-F3504ACPL-3B	3.49kW (3000kcal/h)	5m以下
		7C標準	RC-F2404ACPL-3C	2.44kW (2100kcal/h)	5m以下	RC-F3504ACPL-3C	3.49kW (3000kcal/h)	5m以下
	6A	—	RC-F2404ACPL-3	2.44kW (2100kcal/h)	5m以下	RC-F3504ACPL-3	3.49kW (3000kcal/h)	5m以下
	5C	—	RC-F2404ACPL-3	2.44kW (2100kcal/h)	5m以下	RC-F3504ACPL-3	3.49kW (3000kcal/h)	5m以下
	L2 (5A,5B,5AN)	5A,5B標準	RC-F2404ACPL-3A	2.44kW (2100kcal/h)	5m以下	RC-F3504ACPL-3A	3.49kW (3000kcal/h)	5m以下
		5AN標準						
L3 (4A,4B,4C)	—							
LPガス用			RC-F2404ACP-2	2.44kW (0.175kg/h)	5m以下	RC-F3504ACP-2	3.49kW (0.251kg/h)	5m以下

RC-F5804ACP, RC-F5804ACPL
都市ガス・LPガス用:15畳まで 都市ガス12A用:14畳まで
都市ガス用:21畳まで LPガス用:20畳まで 都市ガス12A用:19畳まで
9畳まで
強:1.9m ³ /分 中:1.4m ³ /分 弱:0.8m ³ /分 マイナスイオン:0.8m ³ /分
高さ668×幅480×奥行180 (脚部290)
14.6kg
48/57W (待機時 3.0/3.0W)
LPガス・12A・13A…小口径迅速継手付強化ガスホース (ガスコード) その他の都市ガス…都市ガス用強化ガスホース (R3/8ねじ接続用)
AC100V、50/60Hz (電源コード長さ2m)
ブンゼン燃焼式
開放式
強制対流式
連続放電点火方式
不完全燃焼防止装置 (熱電対式) 立消え安全装置 (熱電対式)・転倒時ガス遮断装置 過熱防止装置 (温度ヒューズ、サーミスタ) 過電流防止装置 (電流ヒューズ)・停電時安全装置 暖房運転スイッチ回路安全装置 8時間自動消火機能 逆火安全装置 (温度スイッチ:RC-F5804ACPL専用)
取扱説明書 (保証書付)、空気清浄フィルター

形式の呼び	1時間当たりの ガス消費量	強化ガス ホースの長さ
RC-F5804ACP-1	13A:5.81kW (5000kcal/h) 12A:5.42kW (4660kcal/h)	4m以下
RC-F5804ACP(G)	5.81kW (5000kcal/h)	5m (但し呼び径φ8mm)
RC-F5804ACPL-3A	5.81kW (5000kcal/h)	4m以下
RC-F5804ACPL-3B	5.81kW (5000kcal/h)	4m以下
RC-F5804ACPL-3C	5.81kW (5000kcal/h)	4m以下
RC-F5804ACPL-3	5.81kW (5000kcal/h)	4m以下
RC-F5804ACPL-3	5.81kW (5000kcal/h)	3m以下
RC-F5804ACPL-3A	5.81kW (5000kcal/h)	3m以下
RC-F5804ACP-2	5.60kW (0.40kg/h)	5m以下

別売品 (交換用空気清浄フィルター)

(RC-F2404ACP、RC-F2404ACPL、RC-F3504ACP、RC-F3504ACPL、RC-F5804ACP、RC-F5804ACPL共通)

名 称	品 名
空気清浄フィルター	HOT-009

別売品として、交換用空気清浄フィルターを用意しています。
お買い上げの販売店、またはもよりの当社の支社、支店、営業所、出張所でお求めください。

寸法図

単位: mm

RC-F2404ACP、RC-F2404ACPL RC-F3504ACP、RC-F3504ACPL

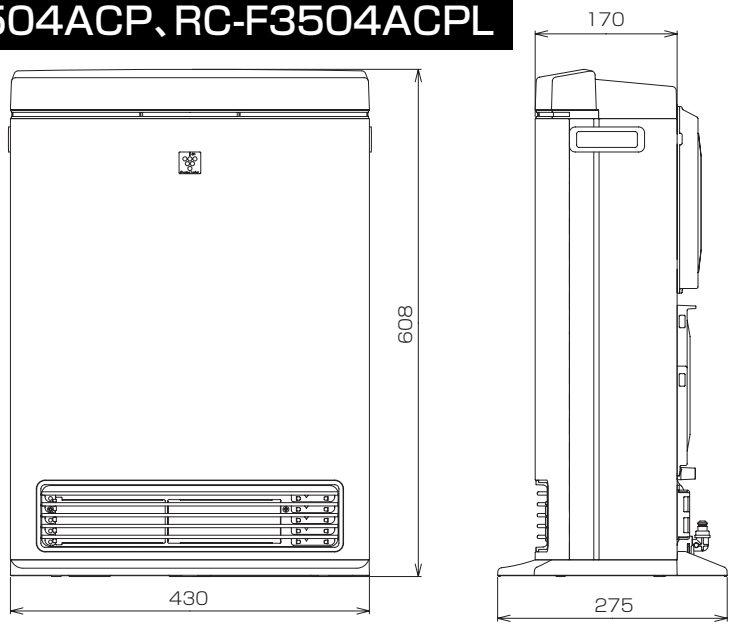

RC-F5804ACP、RC-F5804ACPL

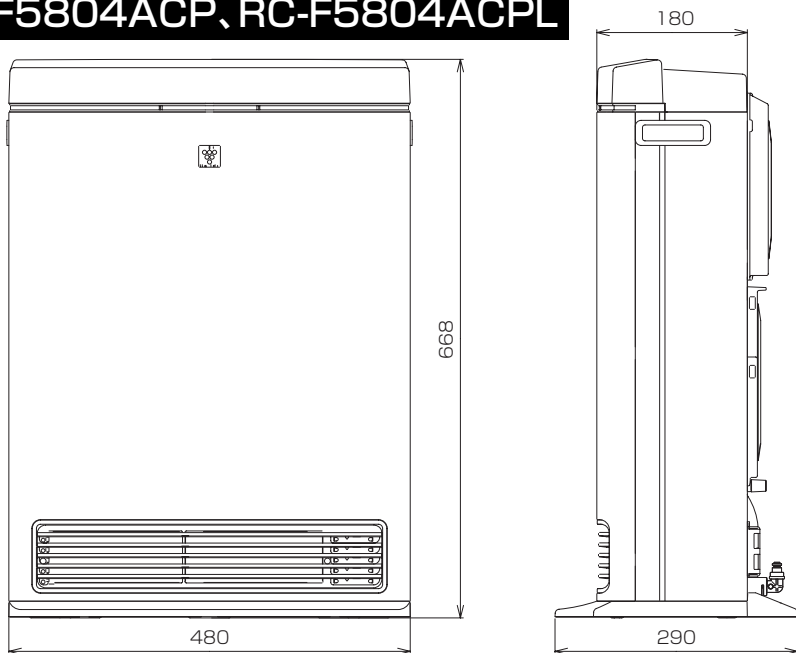

ご参考に

形式の呼び

RC-F2404ACP-1・2, RC-F2404ACP (G), RC-F2404ACPL-3・3A・3B・3C
RC-F3504ACP-1・2, RC-F3504ACP (G), RC-F3504ACPL-3・3A・3B・3C
RC-F5804ACP-1・2, RC-F5804ACP (G), RC-F5804ACPL-3・3A・3B・3C

リンナイ 空気清浄機+イオン運転機能付ガスファンヒーター保証書

この製品は厳密なる品質管理および検査を経てお届けしたものです。

本書は、お客様の正常な使用状態において万一故障した場合に、本書記載内容で無料修理を行うことをお約束するものです。

記

- 保証期間は、お買い上げの日から1年間とし、機器本体を対象とします。
保証期間中故障が発生した場合は、本書をご提示の上、お買い上げの販売店に修理をご依頼ください。
- ご転居の際は、事前にお買い上げの販売店にご相談ください。
- ご贈答品などで本保証書に記入してあるお買い上げの販売店に修理がご依頼できない場合には、別添の「連絡先」一覧表をご覧の上、お近くのリンナイ支社・支店・営業所・出張所にご相談ください。
- 本保証書は再発行いたしませんので大切に保管してください。
- 保証についての規定は下記をご覧ください。

無料修理規定

- 取扱説明書、本体貼付ラベルなどの注意書に従った正常な使用状態で故障した場合には、お買い上げの販売店またはもよりの弊社窓口が無料修理いたします。
 - 保証期間内に故障して無料修理を受ける場合は、お買い上げの販売店にご依頼の上、出張修理に際して本書をご提示してください。なお、離島および離島に準ずる遠隔地への出張修理を行った場合には、出張に要する実費を申し受けます。
 - 保証期間内でも次の場合には有料修理になります。
 - (イ) 使用上の誤りおよび不当な修理や改造による故障および損傷。
 - (ロ) お買い上げ後の取付場所の移動、落下などによる故障および損傷。
 - (ハ) 火災、水害、地震、落雷、その他の天災地変、公害や異常電圧による故障および損傷。
 - (ニ) 一般家庭以外（例えば、業務用の長時間使用、車両、船舶への搭載）に使用された場合の故障および損傷。
 - (ホ) 本書の提示がない場合。
- (ヘ) 本書にお買い上げ年月日、販売店名の記入のない場合あるいは字句を書き替えられた場合。
(ト) 指定外の燃料、使用電源（電圧）の使用による故障および損傷。
(チ) ご転居などによる熱量変更に伴う改造・調整の場合。
4. 本書は日本国内においてのみ有効です。
This warranty is valid only in Japan.
- ※この保証書は本書に明示した期間、条件のもとにおいて無料修理をお約束するものです。従ってこの保証書によって保証書を発行している者（保証責任者）およびそれ以外の事業者に対するお客様の法律上の権利を制限するものではありません。保証期間経過後の修理などについてご不明の場合は、お買い上げの販売店、または別添の「連絡先」一覧表をご覧の上、お近くのリンナイ支社・支店・営業所・出張所にお問い合わせください。
※保証期間経過後の修理、補修用性能部品の保有期間について詳しくは取扱説明書をご覧ください。

見本

お買い上げ日および販売店

お買い上げ日	年	月	日	
販売店名				取扱者印
住所				
電話番号				

お客様へ

この保証書をお受取りになるときに お買い上げ日・販売店名・取扱者印が記入してあることを確認してください。

リンナイ株式会社

〒454-0802 名古屋市 中川区 福住町2番26号
TEL 代表052(361)8211



107893