

浴室換気暖房乾燥機 三乾王（日本国内専用）

品番

TYR260・261型

TYR265・266型

（200V壁掛けタイプ・洗面所暖房機付き）

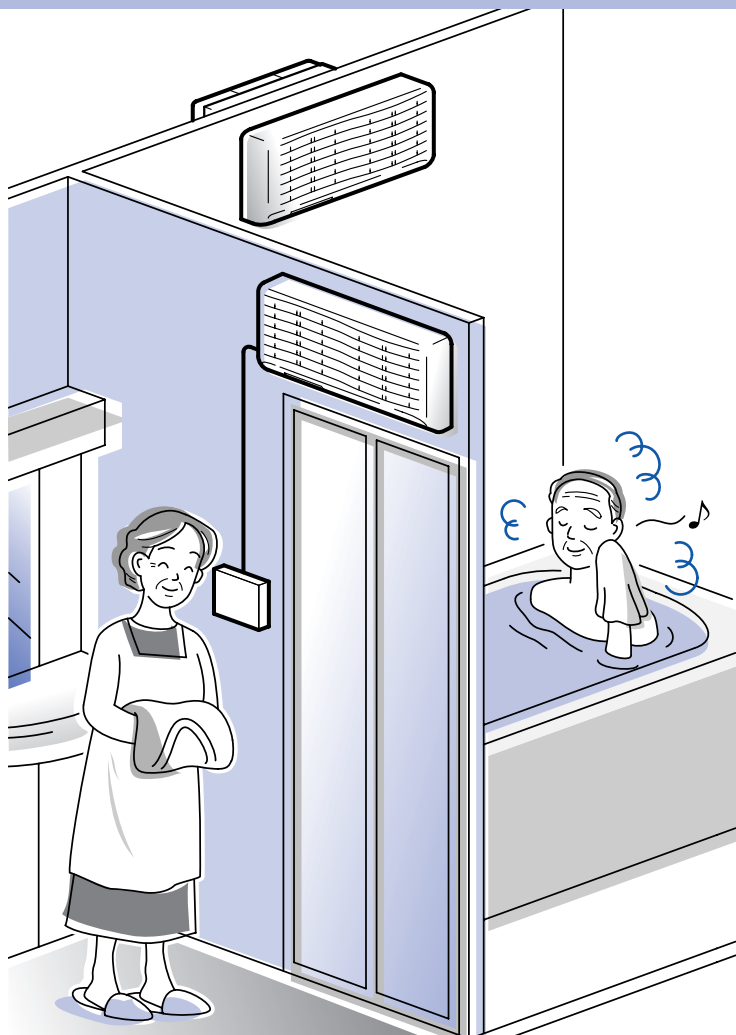

はじめに

安全上のご注意	1
使用上のご注意	3
機能	4
各部のなまえ	5
ご使用前の確認と準備	7
リモコンに電池を入れる/電池を交換する	8

使いかた

使いかた	9
リモコン操作部と表示部の説明	9
浴室ユニットの使いかた	11
洗面所ユニットの使いかた	16
運転時間の設定について	19
運転確認スイッチについて	20
便利な機能	21
かしこい衣類乾燥のしかた	26
乾燥時間、電気代、暖房時間の目安	27

お手入れ

お手入れのしかた	29
----------	----

こんなときは



故障かな?と思ったら	31
アフターサービスについて	33
特定保守製品について	34
仕様	37
便利な別売品のご案内	38
保証書	39

- この製品は平成21年4月1日施行の消費生活用製品安全法（消安法）で指定される「特定保守製品」です。
- このたびは、TOTO三乾王をお求めいただきまして、まことにありがとうございました。
- この取扱説明書をよくお読みのうえ、正しくお使いください。
- 取扱説明書は保証書付きですので大切に保存しておいてください。



安全のために、必ずお守りください

この説明書では、製品を正しくお使いいただき、あなたや他の人々への危害や財産への損害を未然に防止するために、いろいろな表示をしています。ご使用前にこの「安全上のご注意」をよくお読みのうえ、正しくお使いください。
お読みになったあとはお使いになる方がいつでも見られる場所に保管してください。

●表示と意味は次のようになっています。

 警告	この表示を無視して、誤った取り扱いをすると、人が死亡または重傷を負う可能性が想定される内容を示しています。
 注意	この表示を無視して、誤った取り扱いをすると、人が傷害を負う可能性が想定される内容、および物的損害の発生が想定される内容を示しています。

●お守りいただく内容を絵表示で示し、その意味は次のようになっています。

絵表示	意味	絵表示	意味
	必ず実行		一般禁止

警告

ご自身で、カバーや室外機ふたは開けない

- 火災、感電の原因になります。

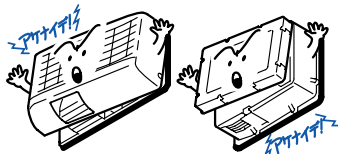

禁止

絶対に分解したり、修理、改造は行わない

- 火災、感電の原因になります。



分解禁止

吹出し口、吸込み口に指や物を差し込まない

- 感電のおそれがあります。

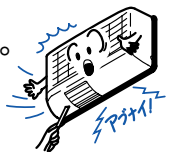

禁止

カバーの吹出し口や吸込み口、また室外機の排気口をタオルや市販のごみ取り用フィルターなどでふさがない
また、カバーに洗濯物などを引っ掛けない

- 火災のおそれがあります。

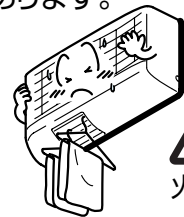

火災注意

アース(D種接地)工事がされていることを確認する

- アース工事がされていないと故障や漏電のとき、感電の原因になります。アース工事は、お近くの工事店に依頼してください。



アース線を必ず接続せよ

高精度な制御や微弱な信号を取扱う電子機器の近くで使用しない

- 誤動作などの影響を与える場合があります。

※ペースメーカー、補聴器、その他医療機器、自動制御機器などは、誤動作のおそれがあります。当該の医療機器メーカーもしくは販売業者に電波による影響についてご確認ください。



禁止

警告

本体・リモコンに直接お湯や水、かび取り剤などをかけない

- 火災や感電、故障の原因になります。
- ※シンナー、ベンジン、アルカリ性洗剤、かび取り剤などは使用しない。

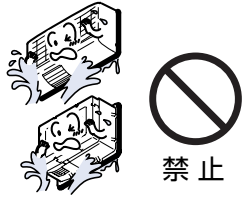

禁止

ドライクリーニング油、ベンジンやシンナー、ガソリンなどの付着した衣類は、洗濯後でも絶対に乾燥しない

- 油の酸化熱による自然発火や、引火するおそれがあります。



禁止

乾燥・暖房時には、浴室にあるスプレー缶を浴室の外へ出す

- 熱でスプレー缶が、破裂するおそれがあります。



必ず実行

お手入れの際は、電源(ブレーカ)を切る

- 感電、けがのおそれがあります。(ぬれた手で入/切しないでください。)

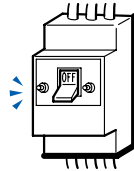

必ず実行

内釜式ふろを設置した浴室では使用しない

- 排気ガスが浴室内に逆流し、一酸化炭素中毒を起こすことがあります。



禁止

指定する電源(AC100VまたはAC200V)以外では使用しない

- 火災の原因になります。



必ず実行

注意

製品が確実に取付けられているか確認する

- 落下によるけがのおそれがあります。

※振動や異常音の原因にもなります。確実に取付けられていない場合は、お求めの販売店または、お取付けの工事店へご相談ください。

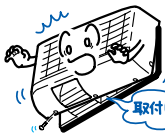

必ず実行

製品の上に物を乗せたり、ぶらさがったりしない

- 破損、落下によるけがのおそれがあります。

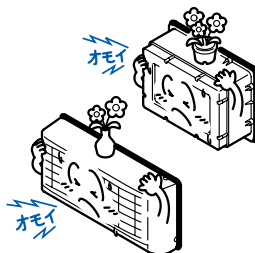

禁止

運転中や運転直後は吹出し口、ルーバーが高温になっているので触らない

- やけどのおそれがあります。

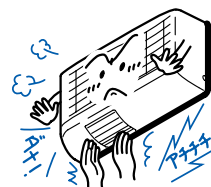

触れるな

お手入れの際は、高所での作業になるので、滑らないよう注意する
浴槽のふちに立たない ふろいすの上に立たない

- 脚立などを使ってください。滑りやすいので足場に注意してください。転倒による傷害のおそれがあります。なお、脚立は脚にゴムキャップ(保護)が付いたもの、または養生シートをご使用ください。



必ず実行

点検期間中に法定点検を受ける

- 経年劣化により、発火、けがをするおそれがあります。
- ※ご使用になる前に必ず所有者登録をしてください。



必ず実行

はじめに

● 機器の故障、破損の原因になりますので、次のことをお守りください。

リモコンについて

- リモコンに水をかけたり、浴室内に持込んだりしないでください。故障の原因になります。
- リモコンは分解しないでください。誤動作や故障の原因になります。また、電波法で禁止されています。
- リモコンを床に落としたり、強い衝撃を与えたりしないでください。故障の原因になります。

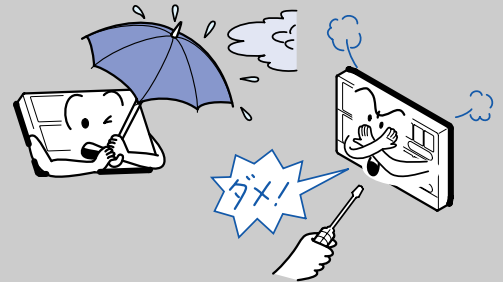

● 快適にお使いいただくために、次のことに注意してください。

換気について

- 浴室内の結露を防ぐために、入浴後浴槽の湯を抜くか風呂ふたをして、換気運転（3時間以上）することをおすすめします。浴室が広い場合や、寒冷期にはさらに長時間の換気運転か、乾燥運転をおすすめします。

暖房について

- 入浴中は、暖房入浴中モードで運転してください。暖房入浴前モードは、温風が強く吹き出しているため、風により肌寒く感じます。入浴する際は、暖房入浴中モードに切り替えて入浴してください。

その他





- リモコン裏面の銘板ラベルは、はがさないでください。電波法で禁止されています。
- リモコンと本体は電波で通信を行いますので、通信に10秒程度の時間がかかる場合があります。
- 入浴剤を使用した場合、入浴剤の色素がグリル表面に付着する場合があります。付着した場合は濡れた布でよくふき取ってください。また、粉末状の入浴剤を浴槽に入れる際は、運転を止めてから入れてください。

お知らせ

- 換気運転の電気代は、1時間あたり約0.4円です。
※電気代22円/kWhで計算しています。



- この三乾王には、下記のような機能があります。
使い方は 9 ページ以降をご覧ください。

(浴室の)

	<p>寒さを緩和します。</p> <ul style="list-style-type: none"> ●入浴前モード：高速温風で浴室を素早く暖めます。入浴中は風により肌寒く感じますので入浴中モードに切り替えてください。運転時間は、浴室の種類・外気温度などに応じて設定してください。 ●入浴中モード：風を弱めますので入浴中肌寒さを感じません。浴室が十分に暖まったら自動的にパワーを落とします。
	<p>蒸し暑さを緩和します。</p> <ul style="list-style-type: none"> ●標準モード：送風と換気を同時に行い、浴室の蒸し暑さをやわらげます。夏場の入浴中などに使用してください。 ●強モード：送風がより強くなります。夏場の衣類乾燥に使用することもできます。(☞ 26ページ)
	<p>衣類を乾燥します。</p> <ul style="list-style-type: none"> ●標準モード：温風送風と換気を同時に行い、衣類の乾燥を行います。 ●高速モード：標準モードに比べ、約 2 倍のヒータパワーですばやく衣類を乾燥します。はやく乾燥させたい場合や、衣類の量が多い場合、浴室が広い場合などに使用してください。
	<p>結露を防ぎます。</p> <ul style="list-style-type: none"> ●浴室内の結露を防ぐために、入浴後浴槽の湯を抜くか風呂ふたをして、換気運転(3時間以上)することをおすすめします。 浴室が広い場合や寒冷期にはさらに長時間の換気運転か、乾燥運転をおすすめします。

(洗面所の)

【TYR265型・266型の場合】

	<p>寒さを緩和します。</p> <ul style="list-style-type: none"> ●温風で洗面所を暖めます。
	<p>暑さを緩和します。</p> <ul style="list-style-type: none"> ●標準モード：送風により、蒸し暑さをやわらげます。夏場の入浴後などに使用してください。 ●強モード：送風がより強くなります。夏場にヘヤードライヤーとして使用することもできます。
	<p>ヘヤードライヤーとして。</p> <ul style="list-style-type: none"> ●高速温風により、ヘヤードライヤーとして使用することができます。洗面所を素早く暖めたいときに、暖房として使用することもできます。

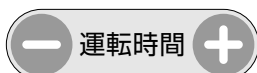

運転時間タイマー

- 全ての運転モードで、運転時間を設定することができます。(☞ 19ページ)

各部のなまえ

本製品は以下のように構成されています。

TYR261型

TYR260型

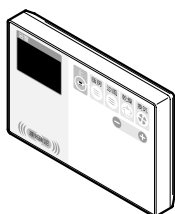

TYR260型用サブリモコン

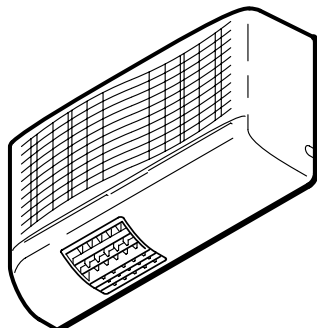

浴室ユニット室内機

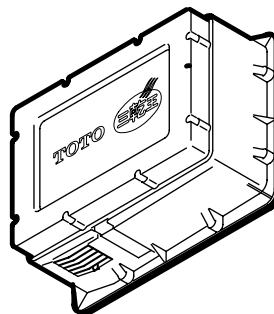

浴室ユニット室外機

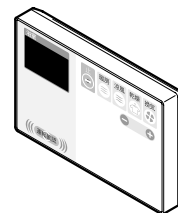

TYR260型用
メインリモコン

- TYR260型用サブリモコンは、別売品 (TYR530型) としてもお求めになれます。(☞ 38ページ)

TYR266型

TYR265型

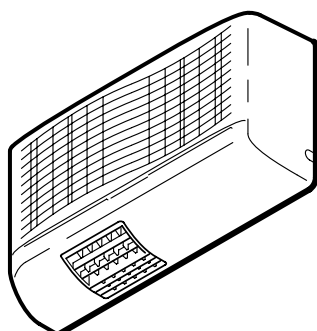

浴室ユニット室内機

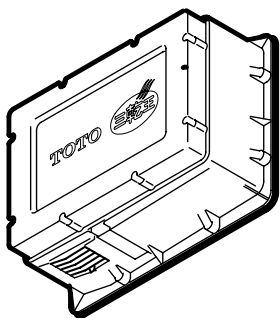

浴室ユニット室外機

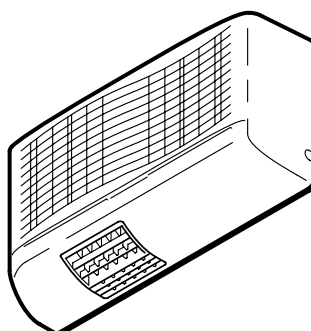

洗面所ユニット



TYR265型用
サブリモコン

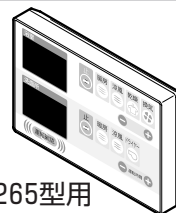

TYR265型用
メインリモコン

- TYR265型用サブリモコンは、別売品 (TYR531型) としてもお求めになれます。(☞ 38ページ)

本 体

浴室ユニット室内機

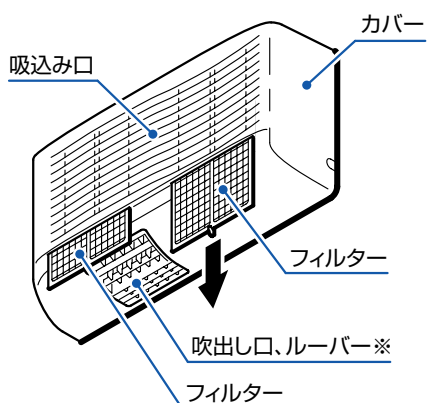

浴室ユニット室外機

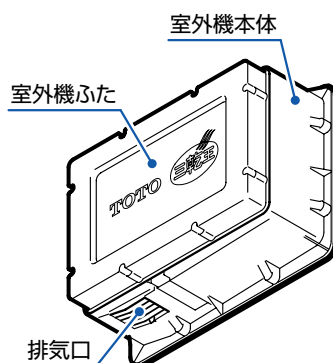

洗面所ユニット

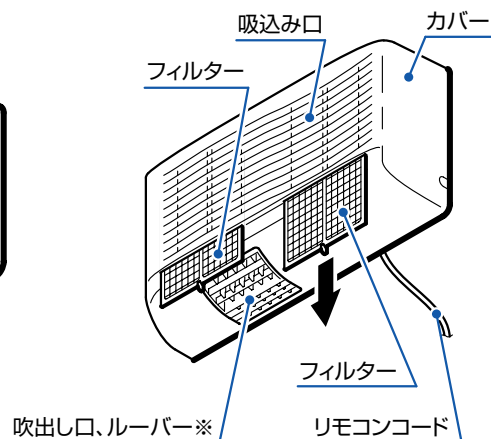

※ルーバーは手動で動かすことができます。

リモコン

TYR260型用メインリモコン・サブリモコン

(表面)

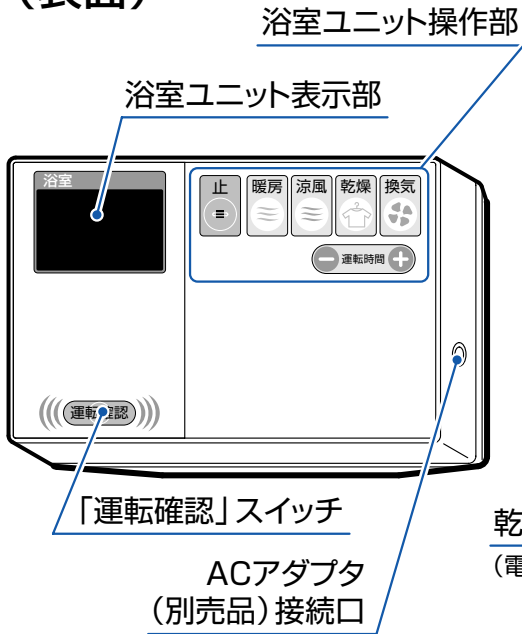

(裏面)

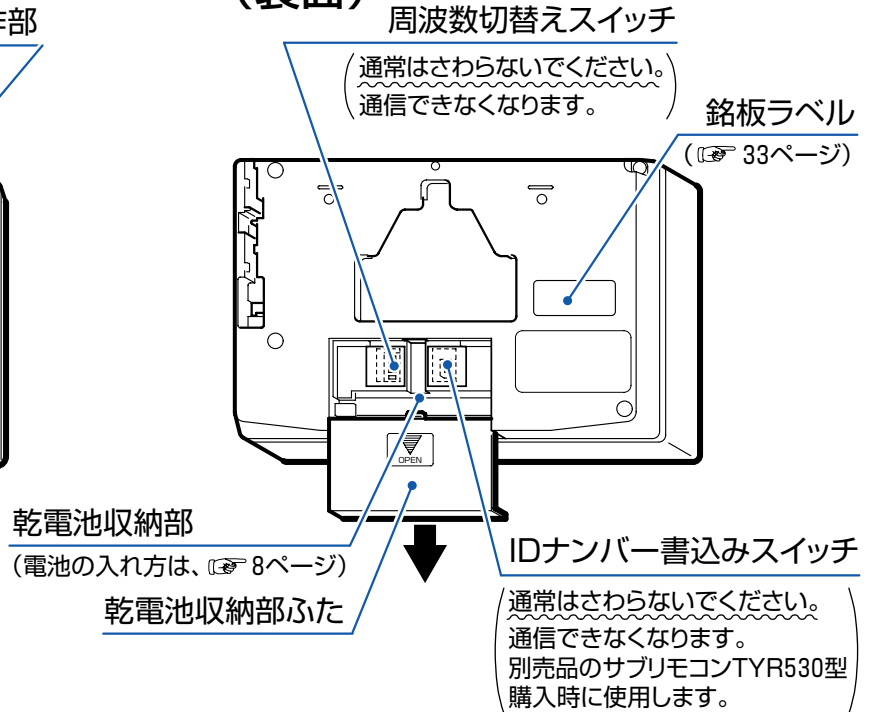

TYR265型用メインリモコン・サブリモコン

(表面)

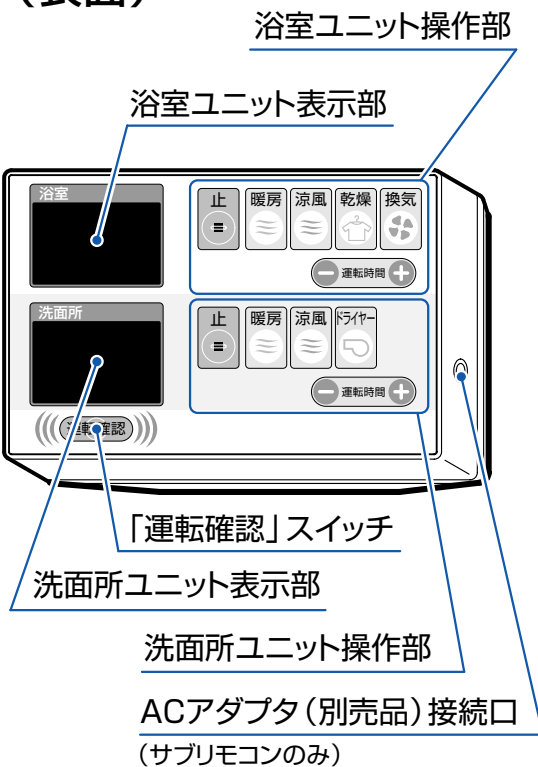

(裏面)

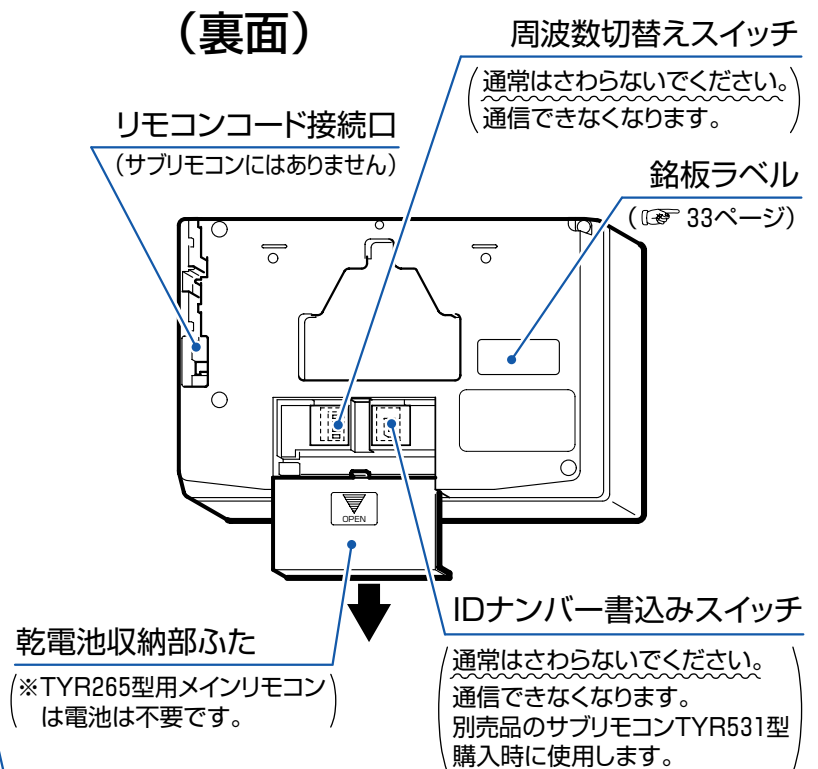

はじめに

●
ご使用の前に、三乾王が正しく取付けられているか確認してください。

● 高温になる場所を取付けられていませんか。

- 高温で使用されますと、故障やモータの寿命を劣化させる原因になります。

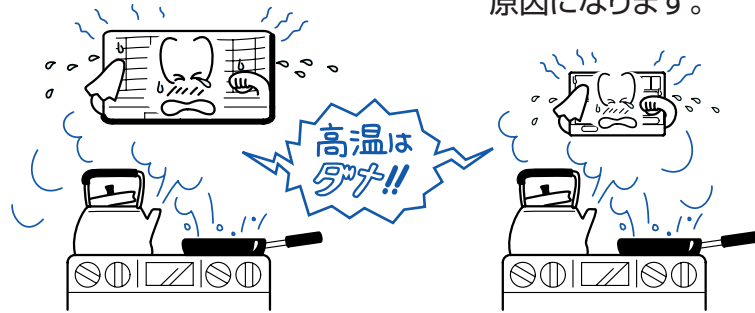

● 空気取入口がありますか。

- 浴室のドアなどに空気取入口があるか確認してください。空気取入口がないと、浴室の換気が十分に行われず、換気、乾燥運転時に性能が悪くなるおそれがあります。どうしても空気取入口が設置できない場合は、換気、乾燥運転時に浴室のドアを少し(1~2cm)開けて使用してください。

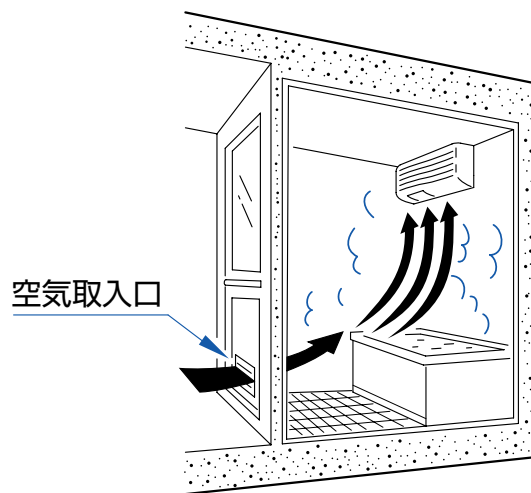

● リモコンが浴室の中や水がかかるところを取付けられていませんか。

- リモコンは防水仕様ではありません。水がかかると故障の原因になります。



取付け場所、取付けに関して不具合があった場合はお求めの販売店、またはお取付けの工事店へご相談ください。

リモコンに電池を入れる/電池を交換する

- TYR265型用メインリモコンは、電池は不要です。
- TYR260型用メインリモコンやサブリモコンを、別売品のACアダプタ(TYR523型)でご使用の場合は、電池は入れないでください。

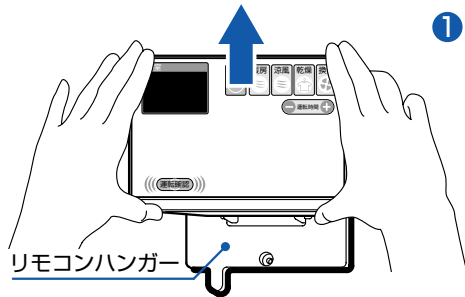

- ① リモコン上部を手前に引きながら上に押し上げ、「リモコンハンガー」からリモコンを外します。
※リモコンを落とさないように注意してください。故障の原因になります。

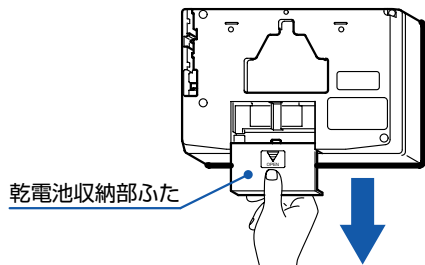

- ② リモコン裏面の、「乾電池収納部ふた」を押し下げて開けます。
※濡れた手で行わないでください。故障の原因になります。

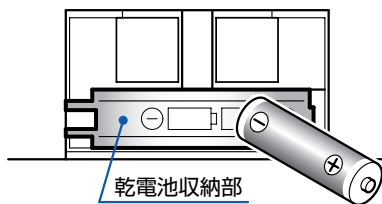

- ③ 「乾電池収納部」に表示されている電池の絵に合わせて、新しい電池を入れます。
(アルカリ単3形乾電池を2本)

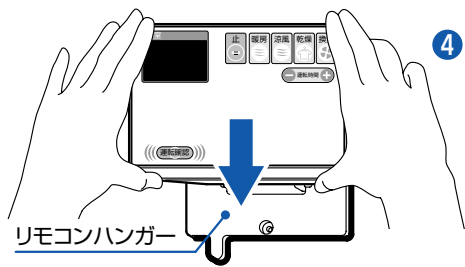

- ④ 「乾電池収納部ふた」を確実に閉め、リモコンを「リモコンハンガー」に確実に取付けてください。

リモコンにACアダプタを接続する

- TYR260型用メインリモコンやサブリモコンを、別売品のACアダプタ(TYR523型)でご使用の場合。

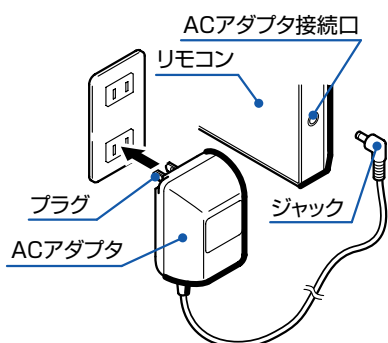

- ① ACアダプタの「ジャック」を、リモコンの「ACアダプタ接続口」に確実に差し込みます。
- ② ACアダプタの「プラグ」をコンセントに確実に差し込みます。

お知らせ

- 品番を確認するには。
(☞ 33ページ)

重要

- 電池交換のめやす
リモコン表示部に「電池交換」表示  が現れたときは、早めに新しい乾電池に交換してください。通信が出来なくなります。

重要

- 乾電池収納部に水が入らないように注意してください。
- 乾電池はアルカリ単3形乾電池をご使用ください。
- 充電式のNi-Cd電池は使えません。
- 液漏れが原因で故障することがあります。
次のことをお守りください。
 - ・ 同じ種類の電池を使う。
 - ・ 新しい電池と古い電池を混ぜて使わない。
 - ・ 長期間ご使用にならないときは、電池を取り出しておく。
- 電池の使用上の注意事項をよくお読みのうえご使用ください。

重要

- ACアダプタをご使用の場合は、電池は入れないでください。
液漏れが原因で故障することがあります。

重要

- ACアダプタに付属の安全上の注意書をよくお読みください。
- ACアダプタは当社指定のACアダプタTYR523型をお使いください。それ以外のものを使用すると故障の原因になります。

リモコン操作部と表示部の説明

浴室ユニット表示部

浴室ユニットの運転状況を表示してお知らせします。

浴室ユニット操作部

浴室ユニットの運転を開始したり、停止したりします。

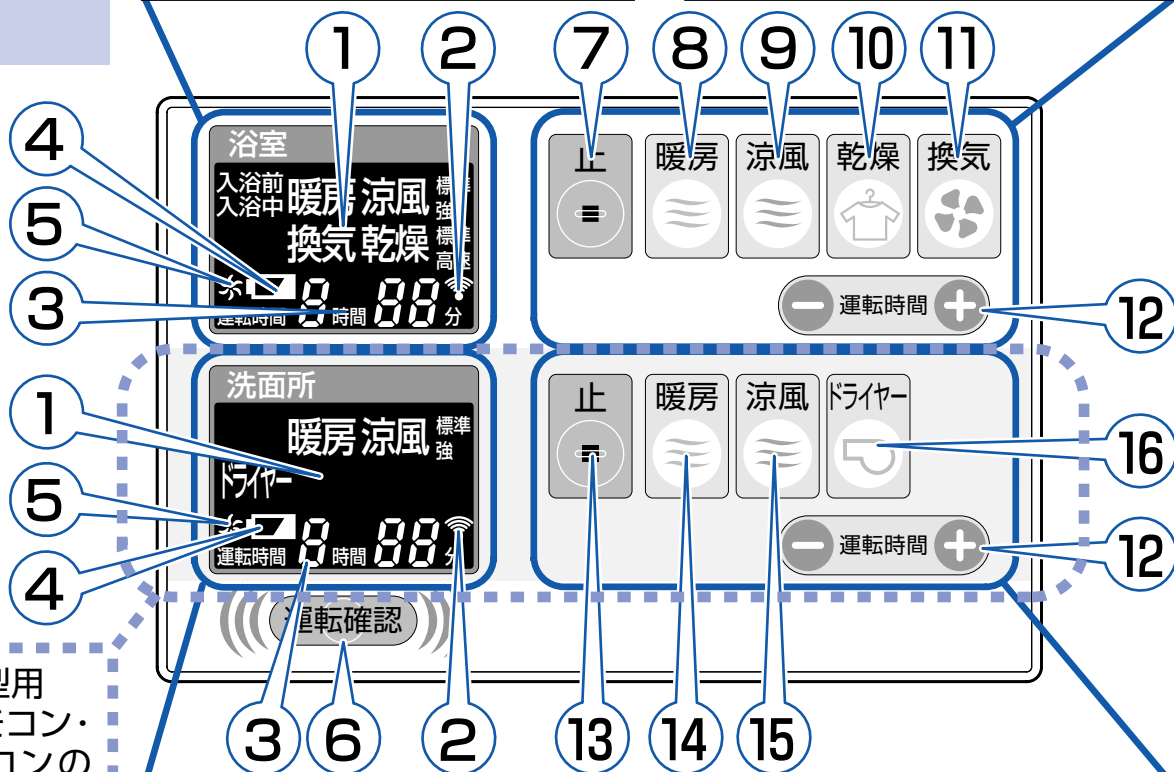

TYR265型用
メインリモコン・
サブリモコンの
場合

洗面所ユニット表示部

洗面所ユニットの運転状況を表示してお知らせします。

洗面所ユニット操作部

洗面所ユニットの運転を開始したり、停止したりします。

1 「運転モード」表示
三乾王が運転しているモードを表示します。

4 「電池交換」表示
電池交換時期がくると表示します。(☞ 8ページ)

7 「止」スイッチ
浴室ユニットの運転を停止する場合に押します。

2 「通信」表示
リモコンから三乾王本体へ送信したときに、点滅します。

5 「運転マーク」表示
運転中にマークが回転します。

8 「暖房」スイッチ
浴室ユニットの暖房運転を開始する場合に押します。押すたびに、入浴前モードと入浴中モードが切り替わります。(☞ 11ページ)

3 「運転時間」表示
運転の残り時間を表示します。異常時には異常内容を表示します。(☞ 32ページ)

6 「運転確認」スイッチ
三乾王本体の運転状況を知りたい場合や、表示部のバックライトを点灯したい場合に使用します。(☞ 20ページ)

9 「涼風」スイッチ
浴室ユニットの涼風運転を開始する場合に押します。押すたびに、標準モードと強モードが切り替わります。(☞ 13ページ)

モード別運転状態

10

「乾燥」スイッチ

浴室ユニットの乾燥運転を開始する場合に押します。押すたびに、標準モードと高速モードが切り替わります。(☞14ページ)

11

「換気」スイッチ

浴室ユニットの換気運転を開始する場合に押します。

(☞15ページ)

12

「運転時間設定」スイッチ

運転時間を設定したり、変更したりする場合に使用します。一度設定した時間は、マイコンが記憶しています。(☞19ページ)

13

「止」スイッチ

洗面所ユニットの運転を停止する場合に押します。

14

「暖房」スイッチ

洗面所ユニットの暖房運転を開始する場合に押します。

(☞16ページ)

15

「涼風」スイッチ

洗面所ユニットの涼風運転を開始する場合に押します。押すたびに、標準モードと強モードが切り替わります。(☞17ページ)

16

「ドライヤー」スイッチ

洗面所ユニットのドライヤー運転を開始する場合に押します。

(☞18ページ)

浴室ユニット

↙・↘は風の流れを表します。

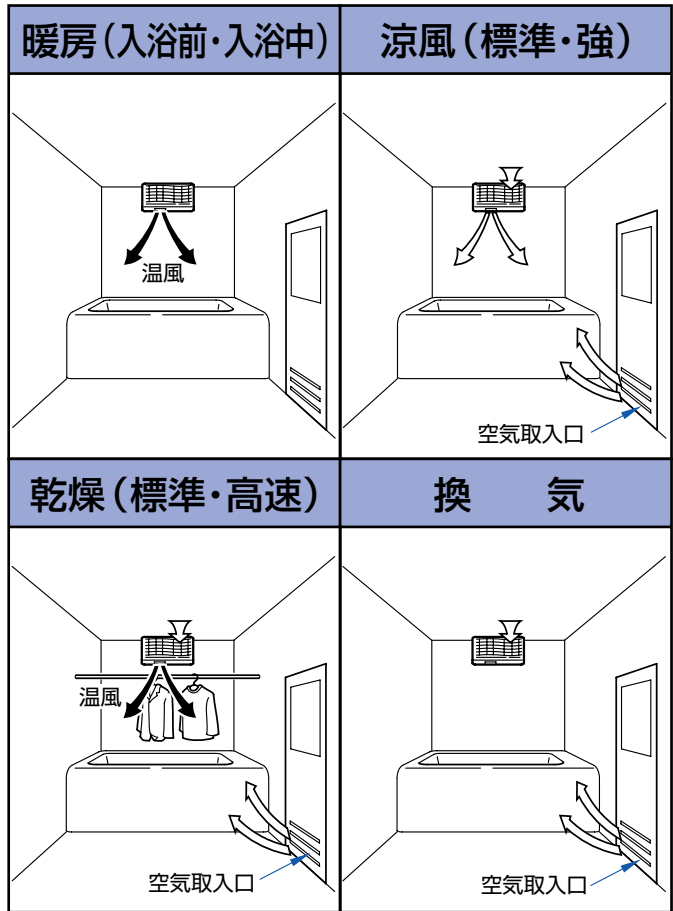

洗面所ユニット

【TYR265型・266型の場合】

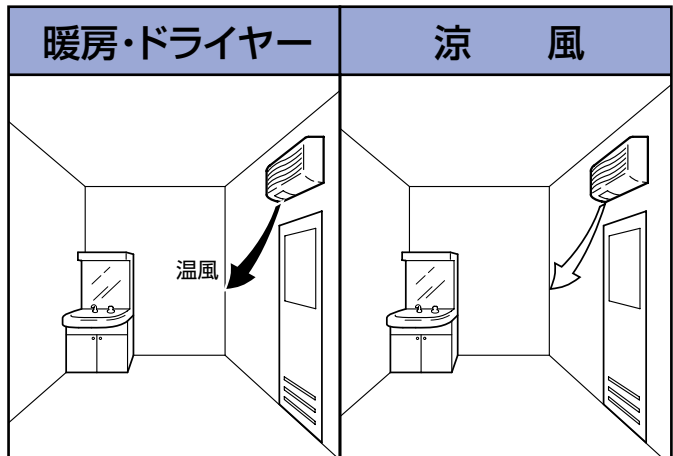

※ TYR260型用メインリモコンとサブリモコンは省電力のため、いずれかのスイッチを押した時数秒間だけ三乾王本体の運転状況を表示する仕様となっています。(☞20ページ)

※メインリモコンやサブリモコンを使って三乾王本体を操作します。

浴室ユニットの使いかた

1) 暖房

⚠ 警告

●浴室の乾燥、暖房運転時には、浴室にあるスプレー缶を浴室の外に出してください。熱でスプレー缶の圧力が上がり、破裂するおそれがあります。

⚠ 注意

●暖房運転中や運転直後は吹出し口、ルーバーが高温になっているので触らないでください。火傷のおそれがあります。

📢 お知らせ

●リモコンのスイッチを押すと、「ピッ」と受付音が鳴ります。音が鳴らないようにするには。(P.25ページ)



📢 お知らせ

●暖房入浴前モードで運転中に本体に内蔵の温度センサーが高温を検知したら、自動的に暖房入浴中モードに切り替わります。温度の設定はできません。



💡 アドバイス

●運転開始前にルーバーを、洗い場の床付近に向けてと効果的です。(手動)



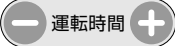

1 運転の開始

- 浴室ユニット操作部の、「暖房」スイッチ  を押します。
- 浴室ユニット表示部に、「暖房入浴前」  が表示され暖房入浴前運転を始めます。

2 暖房入浴前モードの運転時間の設定

- 暖房入浴前モードを表示中  に、浴室ユニット操作部の、「運転時間設定」スイッチ  を押します。
- 浴室ユニット表示部の、「運転時間」表示  が1分単位で増減します。
- 設定した運転時間が経過すると、運転が停止します。

3 運転モードの切替え

- 暖房入浴前モードを表示中  に、もう一度浴室ユニット操作部の「暖房」スイッチ  を押すと、暖房入浴中モード  に切り替わります。
- 「暖房」スイッチ  を押すたびに、
- 暖房入浴前、暖房入浴中、暖房入浴前…の順にモードが切り替わります。

入浴前 暖房



入浴中 暖房

4 暖房入浴中モードの運転時間の設定

- 暖房入浴中モードを表示中  に、浴室ユニット操作部の、「運転時間設定」スイッチ

 を押します。

- 浴室ユニット表示部の、「運転時間」表示  が5分単位で増減します。
- 設定した運転時間が経過すると、運転が停止します。

5 停止

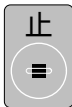
- 途中で停止する場合は、浴室ユニット操作部の、「止」スイッチ  を押してください。
- 機器保護のため、「止」スイッチを押してから約10秒間ファンが回り続けたあと停止します。



暖房運転時に浴室内が暑く感じる場合は・・・

* 浴室が狭い場合や、外気温が高めのときなどは室温が上がり、暑く感じる場合があります。その際は以下の手順を行ってください。

- ① 暖房入浴中モード時の熱量が小さくなるように設定してください。
(設定方法は  22ページ)

それでも暑く感じる場合は・・・

- ② 暖房入浴前モードでの運転を行わずに、始めから暖房入浴中モードでの運転を行ってください。

※以上の手順を行ってもなお暑く感じる場合には、

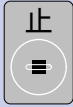
「止」スイッチ  を押して暖房運転を停止させて入浴してください。



ポイント

- 以下の場合に、暖房入浴前モードから暖房入浴中モードに切り替わります。
 1. もう一度「暖房」スイッチを押したとき。
 2. 温度センサーが高温を検知したとき。
温度の設定はできません。

重要

- 入浴中は、暖房入浴中モードをおすすめします。暖房入浴前モードは、温風が強く吹き出しているため、風により肌寒く感じます。
- あらかじめ長めの設定時間で暖房入浴前運転を行い浴室を十分に暖め、入浴する際にもう一度「暖房」スイッチを押して暖房入浴中モードに切り替えてから入浴することをおすすめします。

お知らせ

- 暖房入浴中モードで運転中に、温度センサーが高温を検知すると、パワーを落とします。その後再び高温を検知すると、運転を停止します。その際表示部に「E09」が表示されます。
温度の設定はできません。
( 32ページ)
- 暖房入浴中モードの温風風量の変更ができます。
( 22ページ)

重要

- 涼風運転時には、浴室のドアなどの空気取入れ口が開いているか確認してください。
- 空気取入れ口が開いていないと、十分な涼風効果が得られない場合があります。
- 空気取入れ口がない場合には、浴室のドアを少し開けて使用してください。
(☞ 7ページ)

お知らせ

- 涼風モードは、夏場入浴中の蒸し暑さを和らげる効果があります。
- 涼風強モードは、涼風標準モードにくらべ、風が強く吹き出します。
- 涼風強モードは、夏場の衣類乾燥に使用することもできます。
(☞ 26ページ)

お知らせ

- リモコンのブザーが鳴らないようにするには。
(☞ 25ページ)

2) 涼風

1 運転の開始

- 浴室ユニット操作部の、「涼風」スイッチ  を押します。

- 浴室ユニット表示部に、「涼風標準」 

が表示され涼風標準運転を始めます。

2 運転モードの選択

- 浴室ユニット操作部の、「涼風」スイッチ  を押す

たびに、涼風標準、涼風強、涼風標準…の順に切り替わります。



3 運転時間の設定

- 浴室ユニット操作部の、

「運転時間設定」スイッチ  を押します。

- 浴室ユニット表示部の、

「運転時間」表示  が5分単位で増減します。

- 設定した運転時間が経過すると、運転が停止します。

4 停止

- 途中で停止する場合は、浴室ユニット操作部の、

「止」スイッチ  を押してください。

3) 乾燥

1 運転の開始

- 浴室ユニット操作部の、「乾燥」スイッチ  を押します。

- 浴室ユニット表示部に、「乾燥標準」

 乾燥標準

が表示され乾燥運転を始めます。

2 運転モードの選択

- 浴室ユニット操作部の、「乾燥」スイッチ  を押す

たびに、乾燥標準、乾燥高速、乾燥標準…の順に切り替わります。



3 運転時間の設定

- 浴室ユニット操作部の、

「運転時間設定」スイッチ  を押します。

- 浴室ユニット表示部の、

「運転時間」表示  4時間00分 が5分単位で増減します。

- 設定した運転時間が経過すると、運転が停止します。

4 停止

- 途中で停止する場合は、浴室ユニット操作部の、

「止」スイッチ  を押してください。

- 機器保護のため、「止」スイッチを押してから約10秒間ファンが回り続けたあと停止します。

⚠ 警告

- カバーの吹き出し口や吸込み口をタオルや市販のごみ取り用フィルターなどでふさがないようにください。また、カバーに洗濯物などを引掛けないでください。火災のおそれがあります。

⚠ 警告

- 浴室の乾燥、暖房運転時には、浴室にあるスプレー缶を浴室の外に出してください。熱でスプレー缶の圧力が上がり、破裂するおそれがあります。

⚠ 注意

- 乾燥運転中や運転直後は吹き出し口、ルーバーが高温になっているので触らないでください。火傷のおそれがあります。

🏷 重要

- 空気取入口は開いていますか。 (P.7ページ)

📢 お知らせ

- 運転時間は (P.27ページ) を参考に設定してください。
- かしい衣類乾燥のしかた (P.26ページ) もご覧ください。

📢 お知らせ

- 乾燥高速モードで運転中に、温度センサーが高温を検知したら、自動的に乾燥標準モードに切り替わります。乾燥標準モードで運転中に、温度センサーが高温を検知したら、運転を停止します。
(表示部に「E09」が表示されます。 (P.32ページ) **温度の設定はできません。**)
- パワー制御ありの設定をしていて (P.24ページ) 乾燥高速運転と洗面所ユニットの暖房またはドライヤー運転を同時に行っている間は、乾燥高速の表示が点滅します。
【TYR265型用メインリモコンの場合】

4) 換 気

1 運転の開始

- 浴室ユニット操作部の、「換気」スイッチ  を押します。

- 浴室ユニット表示部に、「換気」  が表示され換気運転を始めます。

2 運転時間の設定

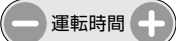
- 浴室ユニット操作部の、「運転時間設定」スイッチ  を押します。

- 浴室ユニット表示部の、「運転時間」表示  が5分単位で増減します。

- 設定した運転時間が経過すると、運転が停止します。

3 停止

- 途中で停止する場合は、浴室ユニット操作部の、「止」スイッチ  を押してください。

お知らせ

- リモコンのブザーが鳴らないようにするには。
( 25ページ)

重要

- 換気運転時には、浴室のドアなどの空気取入れ口が開いているか確認してください。
- 空気取入れ口が開いていないと、換気が十分に行われません。
- 空気取入れ口がない場合には、浴室のドアを少し開けて使用してください。
( 7ページ)

重要

- 浴室内の結露を防ぐために、入浴後浴槽の湯を抜くか風呂ふたをして、換気運転(3時間以上)することをおすすめします。
※3時間換気運転した場合の電気代のめやすは約1.2円です。
- 浴室が広い場合や、寒冷期にはさらに長時間の換気運転か、乾燥運転をおすすめします。
※換気運転を行う際は、窓は閉めてください。

お知らせ

- 換気風量の変更ができます。
( 21ページ)

洗面所ユニットの使いかた

1) 暖房

1 運転の開始

- 洗面所ユニット操作部の、「暖房」スイッチ  を押します。

- 洗面所ユニット表示部に、「暖房」  が表示され暖房運転を始めます。

2 運転時間の設定

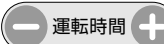
- 洗面所ユニット操作部の、「運転時間設定」スイッチ  を押します。

- 洗面所ユニット表示部の、「運転時間」表示  が1分単位で増減します。

- 設定した運転時間が経過すると、運転を停止します。

3 停止

- 途中で停止する場合は、洗面所ユニット操作部の、「止」スイッチ  を押してください。

- 機器保護のため、「止」スイッチを押してから約10秒間ファンが回り続けたあと停止します。

⚠ 警告

- 洗面所の暖房、ドライヤー運転時には、スプレー缶を温風が直接あたるところに放置しないでください。熱でスプレー缶の圧力が上がり、破裂するおそれがあります。

⚠ 注意

- 暖房運転中や運転直後は吹出し口、ルーバーが高温になっているので触らないでください。火傷のおそれがあります。

📢 お知らせ

- リモコンのブザーが鳴らないようにするには。
(📖 25ページ)

💡 アドバイス

- 暖めたい方向にルーバーを向けると、効果的です。必ず、運転開始前に行ってください。

📢 お知らせ

- 洗面所暖房運転中に本体に内蔵の温度センサーが高温を検知したら、自動的に運転を停止します。
(表示部に「E59」が表示されます。📖 32ページ) 温度の設定はできません。

お知らせ

- 涼風モードは、夏場の入浴後に扇風機の代わりとして、お使いいただけます。
- 涼風強モードは、涼風標準モードにくらべ、風が強く吹き出します。

アドバイス

- 洗面所の涼風運転時に、浴室の換気運転を同時に行うと、浴室ドアの空気取入れ口から洗面所の蒸し暑い空気が排出され、より涼風効果が高まります。

お知らせ

- リモコンのブザーが鳴らないようにするには。
(☞ 25ページ)

2) 涼風

1 運転の開始

- 洗面所ユニット操作部の、「涼風」スイッチ  を押します。

- 洗面所ユニット表示部に、「涼風標準」  が表示され涼風標準運転を始めます。

2 運転モードの選択

- 洗面所ユニット操作部の、「涼風」スイッチ  を押すたびに、涼風標準、涼風強、涼風標準…の順に切り替わります。

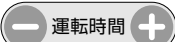

3 運転時間の設定

- 洗面所ユニット操作部の、「運転時間設定」スイッチ  を押します。

- 洗面所ユニット表示部の、「運転時間」表示  が1分単位で増減します。

- 設定した運転時間が経過すると、運転が停止します。

4 停止

- 途中で停止する場合は、洗面所ユニット操作部の、「止」スイッチ  を押してください。

3) ドライヤー

1 運転の開始

- 洗面所ユニット操作部の、

「ドライヤー」スイッチ  を押します。

- 洗面所ユニット表示部に、「ドライヤー」



が表示されドライヤー運転を始めます。

2 運転時間の設定

- 洗面所ユニット操作部の、

「運転時間設定」スイッチ  を押します。

- 洗面所ユニット表示部の、

「運転時間」表示  が1分単位で増減します。

- 設定した運転時間が経過すると、運転が停止します。

3 停止

- 途中で停止する場合は、洗面所ユニット操作部の、

「止」スイッチ  を押してください。

- 機器保護のため、「止」スイッチを押してから約10秒間ファンが回り続けたあと停止します。

⚠ 警告

- 洗面所の暖房、ドライヤー運転時には、スプレー缶を温風が直接あたるところに放置しないでください。熱でスプレー缶の圧力が上がり、破裂するおそれがあります。

⚠ 注意

- ドライヤー運転中や運転直後は吹出し口、ルーバーが高温になっているので触らないでください。火傷のおそれがあります。

📢 お知らせ

- ドライヤー運転中に本体に内蔵の温度センサーが高温を検知したら、自動的に運転を停止します。
(表示部に「E59」が表示されます。📖32ページ) 温度の設定はできません。

運転時間の設定について

お知らせ

- 設定した運転時間は、各運転モード毎にマイコンが記憶し、次回運転時に表示されます。
- 運転途中で運転時間を変更した場合は、マイコンが最適な運転時間を計算して、次回運転時に表示します。

お知らせ

- 運転時間の設定単位とは、「運転時間設定」スイッチを押した時に増減する時間の単位です。
- 「運転時間設定」スイッチを押し続けた場合は、10分または30分単位で時間が増減します。

お知らせ

- 「運転時間」表示は、時間の経過とともに、1分単位で減っていきます。

運転時間の設定について

1 運転時間の設定のしかた

- 浴室ユニットの運転時間は、浴室ユニット操作部の「運転時間設定」スイッチを、洗面所ユニットの運転時間【TYR265型・266型の場合】は、洗面所ユニット操作部の「運転時間設定」スイッチを押して設定します。
- ⊕ を押すと運転時間が長くなり、⊖ を押すと運転時間が短くなります。

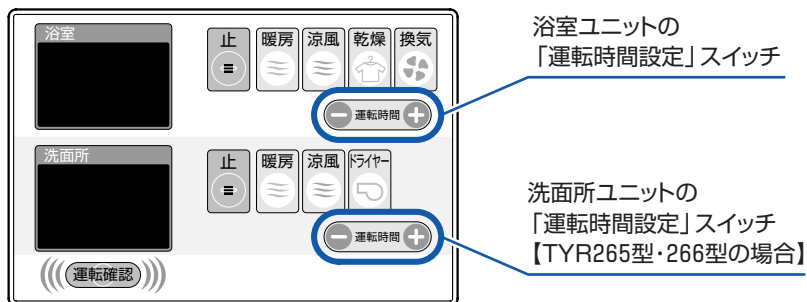

2 運転時間の設定単位と設定可能範囲

- 運転時間の設定単位と、設定可能な時間の範囲は下表のようになっています。

運 転 モ ー ド		設定単位	設定範囲
浴室ユニット	暖房 入浴前	1分	0時間01分～6時間00分
	暖房 入浴中	5分	0時間05分～9時間55分
	涼風 標準	5分	0時間05分～9時間55分
	涼風 強	5分	0時間05分～9時間55分
	換気	5分	0時間05分～9時間55分
	乾燥 標準	5分	0時間05分～9時間55分
	乾燥 高速	5分	0時間05分～9時間55分
洗面所ユニット 【TYR265型・266型の場合】	暖房	1分	0時間01分～6時間00分
	涼風 標準	1分	0時間01分～1時間00分
	涼風 強	1分	0時間01分～1時間00分
	ドライヤー	1分	0時間01分～1時間00分



運転モードによって、時間を設定しやすい配慮がしてあるのね

3 運転時間の表示

- 浴室ユニットの運転時間は、浴室ユニット表示部の「運転時間」表示に、洗面所ユニットの運転時間は、洗面所ユニット表示部の「運転時間」表示に表示されます。

浴室ユニットの「運転時間」表示

洗面所ユニットの「運転時間」表示
【TYR265型・266型の場合】

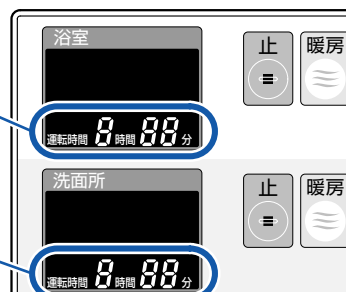

運転確認スイッチについて

* 運転確認スイッチは、こんな場合にお使いいただくとう便利です。

リモコンで三乾王本体の運転状況を確認する場合。

TYR260型用メインリモコンとサブリモコンは省電力のため、いずれかのスイッチを押した時数秒間だけ三乾王本体の運転状況を表示部に表示する仕様となっています。
三乾王本体の運転状況を表示部に表示して確認したい場合に、運転確認スイッチを押してください。

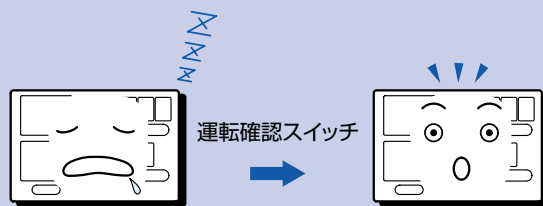

三乾王本体が運転中に運転モードや運転時間を変更する場合。

三乾王本体が運転中でリモコンの表示が消えているときに運転モードや運転時間を変更する場合は、運転確認スイッチを押して三乾王本体の運転状況を確認してから変更してください。

リモコン表示部のバックライトを点灯する場合。

すべてのリモコンは省電力のため、いずれかのスイッチを押した時数秒間だけ表示部のライトを点灯する仕様となっています。さらに点灯したい場合には、運転確認スイッチを押してください。

1 運転確認スイッチの使い方

- 運転確認スイッチ ((((運転確認))))) を押します。
- リモコン表示部にバックライトが点灯し、三乾王本体が今運転している運転モードと、運転残り時間が表示されます。

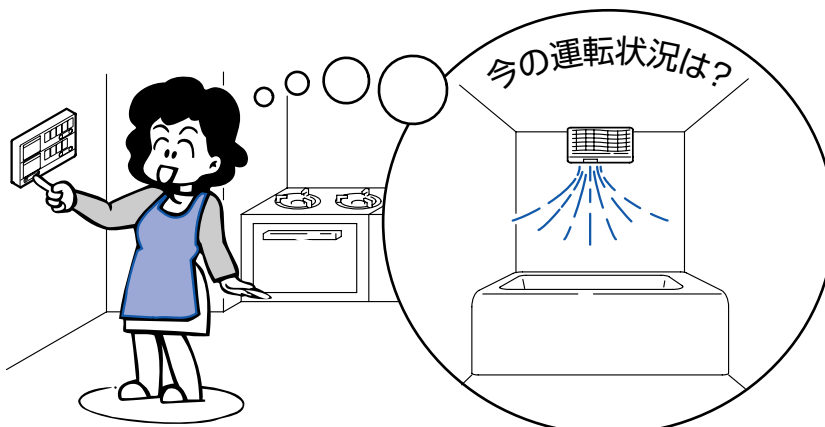

お知らせ

- TYR265型用メインリモコンは、本体の運転状況を表示部に常に表示します。

お知らせ

- 三乾王本体が停止中は「運転マーク」が表示されます。

お知らせ

- リモコンと本体は電波で通信を行いますので、運転確認スイッチを押してから表示されるまでに10秒程度の時間がかかる場合があります。

換気風量を変更するには

* 換気風量の変更は、メインリモコンで行ってください。サブリモコンでは設定できません。（メインリモコンとサブリモコンの識別方法は 33ページ）

1 設定変更モードへの切替え

- 本体が停止しているときに浴室ユニット操作部の

「止」スイッチ  と「運転時間設定」スイッチの

「-」  運転時間 を、同時に3秒以上押し続けます。

- ブザーが「ピッ、ピッ」と2回鳴り、設定変更モードに切り替わったことをお知らせします。

2 現在の設定の確認

- リモコンと本体が通信し、現在の設定を確認します。（確認までに10秒程度かかる場合があります。）
- 確認できるとブザーが「ピッ」と1回鳴り、浴室ユニット表示部の「運転時間」表示に、現在の設定が表示されます。

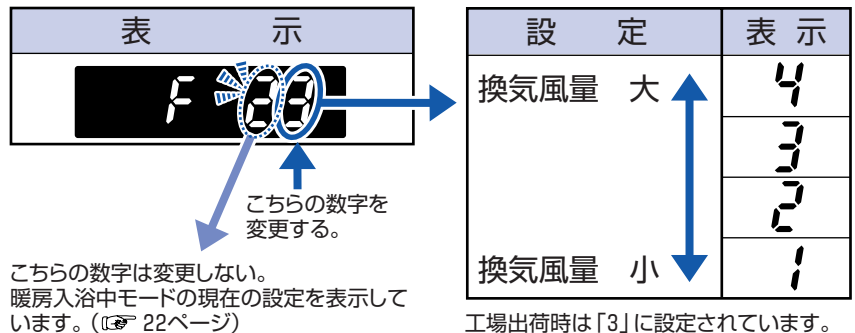

アドバイス

- 換気風量の変更はこんなときにおすすめです。
 1. 浴室の換気が弱いと感じたとき
→ 換気風量 大に
 2. 換気運転時の音がうるさいと感じたとき
→ 換気風量 小に

お知らせ

- 設定変更モードでは、ブザーが鳴らない設定になっているときも、ブザーは鳴ります。

重要

- ① 設定変更モードになってから、⑤ 設定の確定を行うまでは30秒以内に行ってください。
- 途中で30秒が経過すると、設定変更はキャンセルされ、通常モードにもどります。この場合はじめから設定変更をやり直してください。

お知らせ

- 設定変更モードの間は、運転モードスイッチは受け付けられません。

3 設定の変更

- 現在の設定を変更するには、「運転時間設定」スイッチの「+」  を押してください。

（現在の設定のまま変更しなくて良い場合は、⑤ 設定の確定へすすみます。）

4 設定変更のキャンセル

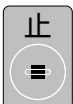
- 設定変更をキャンセルする場合は「止」スイッチ  を押してください。

5 設定の確定

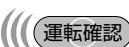
- 「運転確認」スイッチ  を押します。
- ブザーが「ピッ、ピッ」と2回鳴り、通常モードに切り替わったことをお知らせします。
- 設定が確定します。

暖房入浴中モードの設定を変更するには

- * 暖房入浴中モードの「温風風量」「熱量」の設定をお好みに合わせて変更することができます。
- * 暖房入浴中モードの設定の変更は、メインリモコンで行ってください。サブリモコンでは設定できません。(メインリモコンとサブリモコンの識別方法は 33ページ)

1 設定変更モードへの切替え

- 本体が停止しているときに浴室ユニット操作部の「止」スイッチと「運転時間設定」スイッチの「-」 を、同時に3秒以上押し続けます。
- ブザーが「ピッ、ピッ」と2回鳴り、設定変更モードに切り替わったことをお知らせします。

2 現在の設定の確認

- リモコンと本体が通信し、現在の設定を確認します。(確認までに10秒程度かかる場合があります。)
- 確認できるとブザーが「ピッ」と1回鳴り、浴室ユニット表示部の「運転時間」表示に、現在の設定が表示されます。

表示

こちらの数字は変更しない。
換気風量の現在の設定を表示しています。
(21ページ)

こちらの数字を変更する。

リモコン表示	温風風量	熱量	参考
1	弱		・入浴中に風が体に当たる程度 ・音を小さくしたいときなど
2	中	ヒーター パワー大	工場出荷時の設定
3	強		浴室内が寒く感じるとき
4	弱	ヒーター パワー小	浴室内が暑く感じるとき

※工場出荷時は「2」に設定されています。

※暖房が暑すぎると感じた場合は「4」に設定してください。

3 設定の変更

- 現在の設定を変更するには、「運転時間設定」スイッチの「-」 を押ししてください。(現在の設定のまま変更しなくて良い場合は、5 設定の確定へすすみます。)

4 設定変更のキャンセル

- 設定変更をキャンセルする場合は「止」スイッチ を押ししてください。

5 設定の確定

- 「運転確認」スイッチ を押します。
- ブザーが「ピッ、ピッ」と2回鳴り、通常モードに切り替わったことをお知らせします。
- 設定が確定します。

アドバイス

- 暖房入浴中モードの設定の変更はこんなときにおすすです。
 - 1.浴室が広く全体を暖めたいとき
→温風風量 大に
 - 2.暖房入浴中モード時の音がうるさいと感じたとき
→温風風量 小に
 - 3.暖房入浴中モード時、浴室が暑すぎると感じたとき
→熱量 小に

お知らせ

- 設定変更モードでは、ブザーが鳴らない設定になっているときも、ブザーは鳴ります。

重要

- ① 設定変更モードになってから、⑤ 設定の確定を行うまでは30秒以内に行ってください。
- 途中で30秒が経過すると、設定変更はキャンセルされ、通常モードにもどります。この場合ははじめから設定変更をやり直してください。

お知らせ

- 設定変更モードの間は、運転モードスイッチは受付けられません。

パワー制御を行うには

【TYR265型・266型の場合】

- * パワー制御の設定は、TYR265型用メインリモコンで行ってください。サブリモコンでは設定できません。
(メインリモコンとサブリモコンの識別方法は 33ページ)

パワー制御とは

- 浴室ユニットと洗面所ユニットが同時にフルパワーで動作した際に、ブレーカーが落ちるのをできるだけ避けるためのものです。
(その他の電気製品の使用状況によってはブレーカーが落ちる場合があります。)

	浴室ユニット (暖房・高速乾燥運転)	洗面所ユニット (暖房・ドライヤー運転)	消費電流値
パワー制御なし	27A	14A	約41A
パワー制御あり	14A	14A	約28A

* 例えば、浴室ユニットで暖房入浴前運転を行い、洗面所ユニットで暖房運転を同時運転した場合、分電盤のリミッターには約 $27+14=41$ Aの電流が流れます。ご家庭の契約電流(リミッター容量)が50A以下の場合にはパワー制御ありに設定することをお勧めします。
(パワー制御を行うと約 $14+14=28$ Aになります。)

- パワー制御ありに設定した場合は、本体は以下のような動作となります。

浴室ユニット	洗面所ユニット	動作	洗面所ユニットの運転が終了したとき
暖房入浴前	暖房	浴室ユニットはパワーを落とします。このときメインリモコンの「運転モード」表示は点滅します	浴室ユニットのパワーはもとにもどります
暖房入浴前	ドライヤー		
暖房入浴中	暖房		
暖房入浴中	ドライヤー		
乾燥高速	暖房		
乾燥高速	ドライヤー		

- パワー制御ありに設定して上表のような同時運転を行うと浴室ユニットはパワーを落とすため暖房性能や乾燥性能が悪くなる場合があります。パワー制御ありに設定した場合でも、できるだけ上表のような同時運転をしないことをおすすめします。

パワー制御を行うには(つづき)

1 設定変更モードへの切替え

- 本体が停止しているときに、浴室ユニット操作部の

「止」スイッチ  と、洗面所ユニット操作部の

「止」スイッチ  を、同時に3秒以上押し続けます。

- ブザーが「ピッ、ピッ」と2回鳴り、設定変更モードに切り替わったことをお知らせします。



2 現在の設定の確認

- 浴室ユニット表示部の「運転時間」表示に、現在の設定が表示されます。

設定	表示
パワー制御あり	
パワー制御なし	

※工場出荷時は、パワー制御なしに設定されています。

3 設定の変更

- 「運転時間設定」スイッチの「+」  か、「-」  を押すと設定が変わります。

(現在の設定のまま変更しなくて良い場合は、5 設定の確定へすすみます。)

4 設定変更のキャンセル

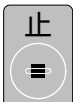
- 設定変更をキャンセルする場合は「止」スイッチ  を押ししてください。

5 設定の確定

- 「運転確認」スイッチ  を押します。
- ブザーが「ピッ、ピッ」と2回鳴り、通常モードに切り替わったことをお知らせします。
- 設定が確定します。



- ①設定変更モードになってから、⑤設定の確定を行うまでは30秒以内に行ってください。
- 途中で30秒が経過すると、設定変更はキャンセルされ、通常モードにもどります。この場合ははじめから設定変更をやり直してください。



- 設定変更モードの間は、運転モードスイッチは受け付けられません。



- 設定変更モードでは、ブザーが鳴らない設定になっているときも、ブザーは鳴ります。

リモコンのブザーが鳴らないようにするには

1 設定変更モードへの切替え

- 本体が停止しているときに、浴室ユニット操作部の



「止」スイッチ  と「運転時間設定」スイッチの

「+」  を、同時に3秒以上押し続けます。

- ブザーが「ピッ、ピッ」と2回鳴り、設定変更モードに切り替わったことをお知らせします。



2 現在の設定の確認

- 浴室ユニット表示部の「運転時間」表示に、現在の設定が表示されます。

設定	表示
ブザーが鳴る	
ブザーが鳴らない	

※工場出荷時は、ブザーが鳴るように設定されています。

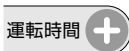
3 設定の変更

- 「運転時間設定」スイッチの「+」  か、「-」  を押すと設定が変わります。

（現在の設定のまま変更しなくて良い場合は、
⑤ 設定の確定へすすみます。）

4 設定変更のキャンセル

- 設定変更をキャンセルする場合は「止」スイッチ  を押してください。

5 設定の確定

- 「運転確認」スイッチ  を押します。
- ブザーが「ピッ、ピッ」と2回鳴り、通常モードに切り替わったことをお知らせします。
- 設定が確定します。

お知らせ

- リモコンのブザーは以下のような場合などに鳴ります。
 1. スイッチを押したとき「ピッ」と1回
 2. 異常が発生したとき「ピー」と1回
(☞ 32ページ)
 3. リモコンの設定変更モードとの切替え時「ピッ、ピッ」と2回

お知らせ

- 設定変更モードでは、ブザーが鳴らない設定になっているときも、ブザーは鳴ります。

重要

- ① 設定変更モードになったから、⑤ 設定の確定を行うまでは30秒以内に行ってください。
- 途中で30秒が経過すると、設定変更はキャンセルされ、通常モードにもどります。この場合ははじめから設定変更をやり直してください。

お知らせ

- リモコンが2個ある場合は、それぞれのリモコンで設定してください。

お知らせ

- 設定変更モードの間は、運転モードスイッチは受付けられません。

洗濯物を早く乾燥させるポイント



- 洗濯物は十分脱水してください。



- 浴槽のお湯を抜くか、ふたをしてください。

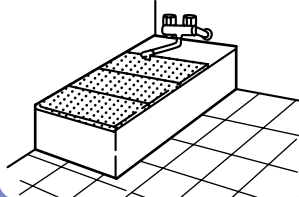

- 浴室の水滴はふき取った方が早く乾燥できます。

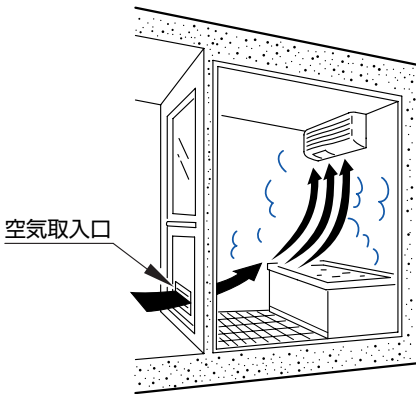

- 浴室のドアなどに空気取入口があるか確認してください。空気取入口がないと、浴室の換気が十分に行われず、換気、乾燥運転時に性能が悪くなるおそれがあります。どうしても空気取入口が設置できない場合は、換気、乾燥運転時に浴室のドアを少し(1~2cm)開けて使用してください。

- 洗濯物は、すき間をあけて吊るしてください。

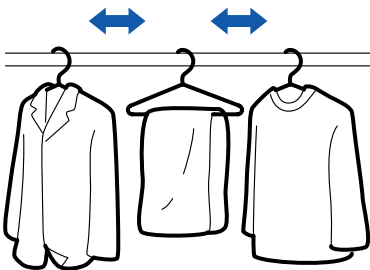

- 丈の長い衣類(ズボン・バスタオルなど)や厚手の衣類(トレーナーなど)は乾きにくいので、風が強くあたる位置に吊るしてください。
- 風ができるだけ衣類全体にあたるよう、ルーバーの向きを調節(手動)してください。(必ず、運転開始前に行ってください。)

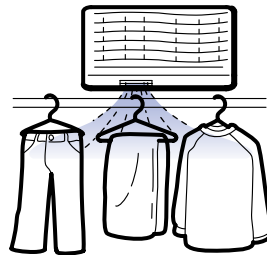

- 大きな窓がある場合には、ブラインドなどを取り付けることをおすすめします。

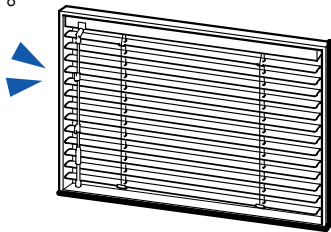

- ルーバーを調節(手動)して衣類の肩付近に風を向けると効果的です。(必ず、運転開始前に行ってください。)



⚠ 注意

- 運転中や運転直後は吹出し口、ルーバーが高温になっているので触らないでください。火傷のおそれがあります。

💡 アドバイス

- 洗濯物を、乾燥終了後長時間放置すると、湿気を吸って湿った状態になる場合がありますので、早めの取り込みをおすすめします。
- もし湿った状態になった場合は、30分程度乾燥運転すると、洗濯物をふんわりした状態で取り込むことができます。
- 途中で干す位置を入れ替えたり、乾いたものから取り込んだりするとさらに短時間で乾燥します。

🏷 重要

- 高温で傷みやすい衣類は、風が強くあたるところに干さないでください。

乾燥時間の目安

衣類乾燥時間・電気代の目安（衣類量約5kg）

電気代についての詳しい情報 → 電気代の目安をご覧ください。（☞28ページ）

		TYR260型 (1坪在来浴室*)
		高速モード
外気温25℃ 湿度60%	乾燥時間	約2時間10分
	電気代(税込)	約122円
外気温5℃ 湿度60%	乾燥時間	約2時間30分
	電気代(税込)	約147円

*「在来浴室」とは在来工法の浴室（ユニットバス・システムバス以外の浴室）を指します。

- 乾燥時間は目安です。気温、湿度、洗濯物の種類、浴室状況（断熱材の有無、窓の有無・大きさ、浴室の設置位置・大きさ、壁・床・天井がぬれている状態など）によって、さらに時間が変わります。
- 「標準」モードは上記の目安時間より乾燥時間が長くなります。乾燥時間は衣類の総重量が洗濯前の重量にもどるまでの時間としています。衣類の厚さ、種類により乾燥時間が長くなります。

アドバイス

- 浴室が広い、室温が低い、洗濯物が多いなどの場合は、乾燥高速モードがおすすめです。
- 0.75坪在来浴室や0.75坪システムバスなど浴室が狭い場合、高温で傷みやすい衣類を干す場合などは、室温が上がり過ぎないように、乾燥標準モードでの使用をおすすめします。

測定条件

- 洗濯物は脱水機で15分脱水した物を使用。（乾燥時約5kg）
- ランドリーパイプは当社推奨位置。
- 1坪タイプの在来浴室で測定。
- 浴室は壁・床・天井に水滴がない状態で、お湯はりなし、風呂ふたあり。
- 浴室は窓あり。（断熱材あり）
- 電気代は昼間22円/KWh（税込）

衣類量（約5kg）

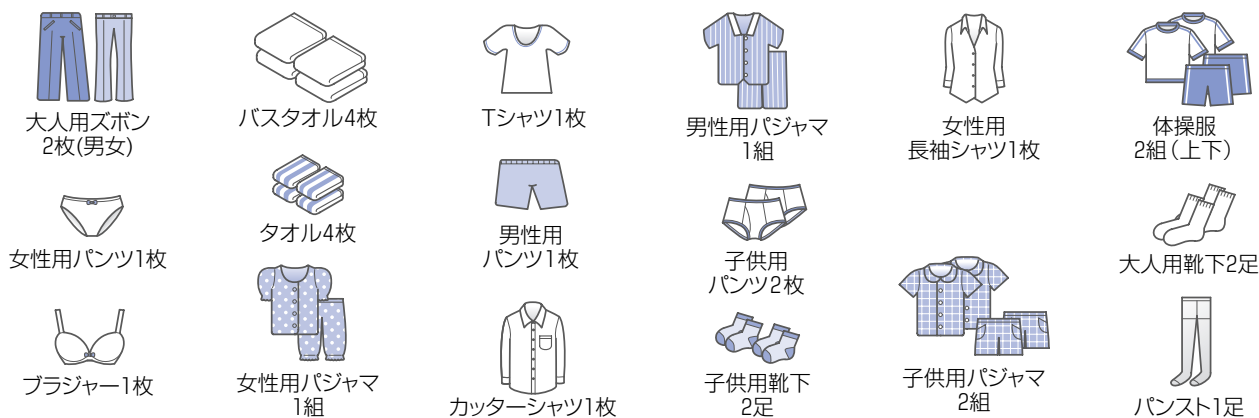

代表的な衣類の重さ

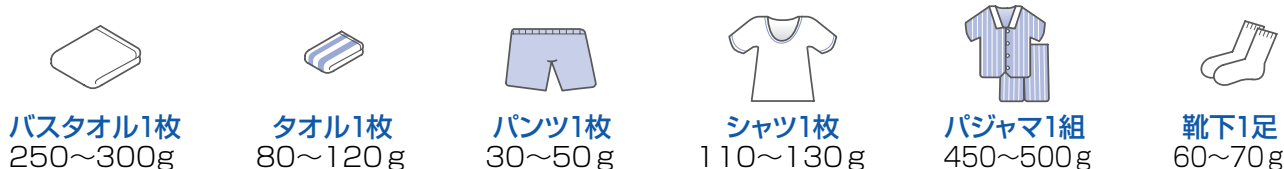

電気代の目安

- 電気代の目安 (試算条件: 電気代22円/KWh)

	運 転	モード	1時間運転の電気代	消費電力
浴室ユニット	暖房	入浴前	約60円	2722W
		入浴中	約50円	2295W
	涼風	強	約0.9円	42W
		標準	約0.6円	25W
	乾燥	高速	約60円	2735W
		標準	約32円	1465W
換気	—	約0.4円	20W	
洗面所ユニット 【TYR265型・266型の場合】	暖房	—	約31円	1390W
	涼風	強	約0.7円	33W
		標準	約0.3円	14W
	ドライヤー	—	約32円	1470W

※浴室ユニットの暖房・乾燥モードはAC200VとAC100Vを合わせた消費電力を示しています。

(一般家庭用品の電気代の目安)

	運 転	モード	1時間運転の電気代	消費電力
蛍光灯		—	約1.6円	72W
32型TV		ON時	約4.4円	200W
		待機時	約0.4円	20W
エアコン	暖房	—	約26.1円	1185W

入浴前暖房時間の目安

「入浴前」モード ➡ 強い温風が出ます。
 浴室内の温度を短時間で上げるモードです。
 入浴前に浴室を暖めておくときに最適です。
 ※入浴時使用の場合、強い温風が肌に当たり寒く感じることがあります。

「入浴中」モード ➡ 弱い温風が出ます。
 「入浴前」モードにて暖められた浴室を保温するモードです。

- 気温・湿度・浴室の状況*によって浴室内部温度が十分に上昇しにくい場合があります。

※浴室の状況とは？

断熱材の有無、窓の有無・大きさ、浴室の設置位置・大きさ、浴室の工法、壁・床・天井がぬれている状態などです。

電気代

暖房運転1時間 ➡ 約60円(「入浴前」モードの場合)



- 入浴中は、暖房入浴中モードで運転してください。
暖房入浴前モードは、温風が強く吹き出しているため、風により肌寒く感じます。
- あらかじめ長めの設定時間で暖房入浴前運転を行い浴室を十分に暖め、入浴する際にもう一度「暖房」スイッチを押して暖房入浴中モードに切り替えてから入浴することをおすすめします。



アドバイス

- ルーバーを暖房運転時は洗い場の床付近に、乾燥運転時は衣類の肩付近に向けると効果的です。
(運転開始前に行ってください。)



お知らせ

- 暖房入浴前モードで運転中に本体に内蔵の温度センサーが高温を検知したら、自動的に暖房入浴中モードに切り替わります。
温度の設定はできません。

お手入れのしかた (1カ月に1回程度)

⚠ 警告

- ご自身で、カバーや室外機ふたは開けないでください。火災、感電、けがのおそれがあります。

⚠ 注意

- お手入れの際は、電源(ブレーカ)を切ってください。感電、けがのおそれがあります。

⚠ 注意

- お手入れの際は、高所での作業になるので、滑らないよう注意してください。転倒によるけがのおそれがあります。

- 1カ月に1回をめやすとして、本体のお手入れを行ってください。フィルターや吸込み口にホコリがたまると、風量低下や異音発生の原因になります。
- お手入れに洗剤を用いる場合は中性洗剤をご使用ください。
- 以下のものは、プラスチックを傷めたり、変色や変質、故障の原因になりますので、直接かけないでください。

- シンナー ●アルカリ性洗剤 ●殺虫剤
- アルコール ●カビ取り剤 ●整髪料
- ベンジン ●クレンザー ●化学ぞうきんなど

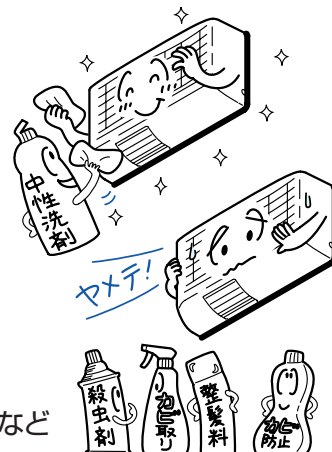

1 フィルターを外す

- TYR260型・261型の場合は2枚、TYR265型・266型は4枚(浴室ユニット2枚、洗面所ユニット2枚)のフィルターを外します。

フィルター(2カ所)

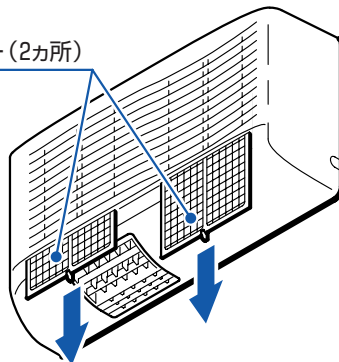

2 フィルターを洗う

- ホコリを掃除機で吸い取ってください。

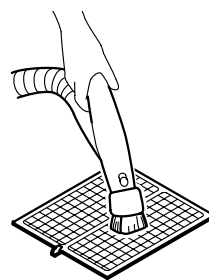

- 中性洗剤をとかしたぬるま湯にひたし、ゆすぎ洗いをしてください。このとき、ブラシのような物でこすらないでください。

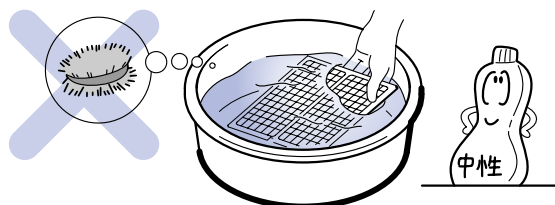

- 水洗いしたあと、空ぶきしてよく乾かしてください。

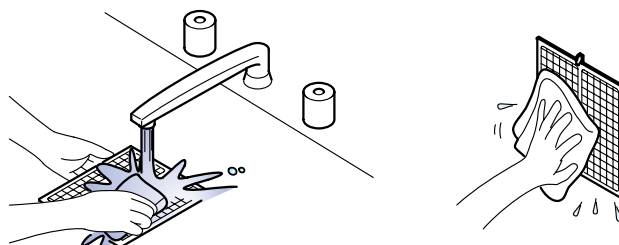

3 ケースカバーを掃除する

- ホコリを掃除機で吸い取ります。

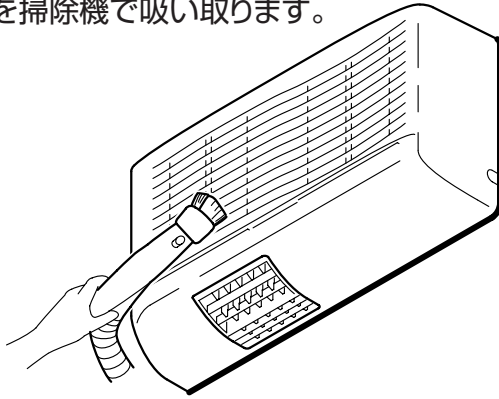

- 水でぬらした柔らかい布を十分にしぼって、ふき掃除をしてください。
- 汚れがひどいときは、適量の水でうすめた中性洗剤を含ませ十分にしぼった柔らかい布でふき掃除したあと、水でぬらし十分にしぼった柔らかい布でしっかりふき取ってください。

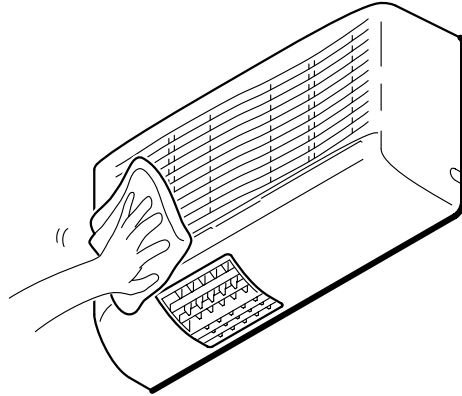

4 フィルターを取付ける

- フィルターをまっすぐ、確実に取付けてください。

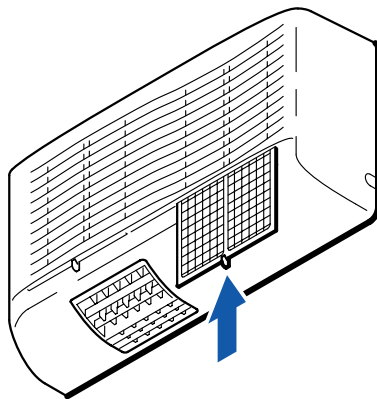

(室外機を掃除する場合)

- 水でぬらした柔らかい布を十分にしぼって、ふき掃除をしてください。
- 汚れがひどいときは、適量の水でうすめた中性洗剤を含ませ十分にしぼった柔らかい布でふき掃除したあと、水でぬらし十分にしぼった柔らかい布でしっかりふき取ってください。
- 排気口にものが詰まっていたら必ず取り除いてください。

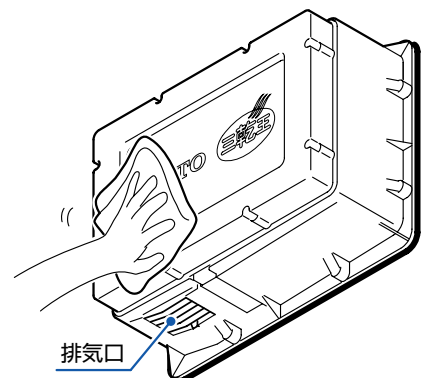

⚠ 警告

- カバーの吹出し口や吸込み口、また、室外機の排気口をタオルや市販のごみ取用フィルターなどでふさがないでください。火災のおそれがあります。

⚠ 警告

- 本体に故意にお湯や水、洗剤、かび取り剤などをかけないでください。火災、感電、故障のおそれがあります。

故障かな?と 思ったら

- 故障かな?と思ったら、修理を依頼する前に、以下のことを確認してください。
- TYR260型用メインリモコンやサブリモコンの場合は、本体が異常の場合でも「運転確認」スイッチを押さないとエラーが表示されない場合がありますので、まず「運転確認」スイッチを押して、エラー表示の有無を確認してください。
- 以下の確認をしても直らないときは、電源(ブレーカ)を切って、お求めの販売店またはTOTOメンテナンス(株) ☎0120-1010-05(フリーダイヤル)に修理を依頼してください。

⚠ 警告

- ご自身で、カバーや室外機ふたは開けないでください。火災、感電、けがのおそれがあります。

⚠ 警告

- ご自身で、分解、修理、改造を行わないでください。火災、感電、けがのおそれがあります。

症 状	点 検	処 置	参照ページ
1. 全く動かない。	電源(ブレーカ)は入っていますか。	電源(ブレーカ)を入れてください。	8
	リモコンの運転確認スイッチを押すとバックライトが点灯しますか。	バックライトが点灯しない場合は、 【TYR260型用メインリモコン・サブリモコンの場合】 別売品のACアダプタをご使用の場合は、確実に接続されているか確認してください。 【TYR265型用メインリモコンの場合】 お求めの販売店またはTOTOメンテナンス(株)にご連絡ください。	
	【リモコンに電池を入れている場合】 リモコンに「電池交換」表示  が表示されていませんか。	「電池交換」表示が表示しているときは、新しい電池に交換してください。	
	リモコンが本体から離れすぎていませんか。	本体に近い位置で試運転をしてください。	
2. 運転中に異常音や異常振動がする。	フィルターに、ホコリやごみが詰まっていますか。	フィルターの掃除をしてください。	29
	ケースが確実に取付けられていますか。	電源(ブレーカ)を切って、お求めの販売店またはTOTOメンテナンス(株)にご連絡ください。	
	吸込み口や吹出し口、室外機の排気口などが塞がれていませんか。	塞いでいるものがあつたら、取除いてください。	
3. リモコンのブザーが鳴らない。	リモコンブザーの設定を確認してください。	リモコンブザーが鳴る設定にしているにもかかわらず、ブザーが鳴らない場合は、お求めの販売店またはTOTOメンテナンス(株)にご連絡ください。	25
4. 暖房入浴前運転が勝手に暖房入浴中運転に切り替わる。	浴室内が高温になっていませんか。	暖房入浴前運転中に、本体内蔵の温度センサーが高温を検知すると、自動的に暖房入浴中運転に切り替わります。	23
	パワー制御ありの設定にしている、洗面所ユニットで暖房運転をしていませんか。	パワー制御についての説明をご覧ください。	
5. 乾燥高速運転が勝手に乾燥標準運転に切り替わる。	浴室内が高温になっていませんか。	乾燥高速運転中に、本体内蔵の温度センサーが高温を検知すると、自動的に乾燥標準運転に切り替わります。	
6. 換気が弱いまたは、強い。	換気の設定を確認してください。	換気の強さは、4段階に切替え可能です。設定を確認してください。	21
7. 本体が動作中なのに、リモコンの表示が消える。		TYR260型用メインリモコンとサブリモコンは省電力のため、いずれかのスイッチを押した時数秒間だけ、三乾王本体の運転状況を表示部に表示する仕様となっています。	20
8. 運転終了後、ファンがすぐに止まらない。		乾燥や暖房運転終了後は、ヒータ保護のため約10秒間ファンが作動します。	

表 示	点 検	処 置	参照ページ
E 03 (浴室ユニット循環モータロック) E 04 (換気モータロック)		電源(ブレーカ)を切って、お求めの販売店またはTOTOメンテナンス(株)にご連絡ください。	
E 05 (浴室ユニット循環モータ異常)	浴室ユニットのフィルターに、ホコリやごみが詰まっていますか。また、吸込み口や吹出し口が塞がれていませんか。	電源(ブレーカ)を切って、フィルターの掃除をしてください。吸込み口や吹出し口を塞いでいるものがあたら取除いてください。処置をした後に、電源(ブレーカ)を入れ試運転をしてください。それでも直らない場合は、お求めの販売店またはTOTOメンテナンス(株)にご連絡ください。	29
E 06 (換気モータ異常)	浴室ユニットのフィルターに、ホコリやごみが詰まっていますか。また、吸込み口や室外機の排気口が塞がれていませんか。	電源(ブレーカ)を切って、フィルターの掃除をしてください。吸込み口や室外機の排気口を塞いでいるものがあたら取除いてください。処置をした後に、電源(ブレーカ)を入れ試運転をしてください。それでも直らない場合は、お求めの販売店またはTOTOメンテナンス(株)にご連絡ください。	29
E 07 (浴室ユニットヒータリレー異常)	浴室ユニットの吹出し口から、温風が出ているか、冷風が出ているか確認してください。	吹出し口から冷風が出ている場合は、200V用電源(ブレーカ)が切れている可能性があります。いったん100V用電源(ブレーカ)を切った後必ず①200V用電源②100V用電源の順番に電源を入れ、リモコンの「運転確認」スイッチを押してください。以上の処置をしても直らない場合、風が出ていない場合、温風が出ている場合は電源(ブレーカ)を切って、お求めの販売店またはTOTOメンテナンス(株)にご連絡ください。	
E 08 (浴室ユニットサーミスタ異常)		「運転確認」スイッチを押しても直らない場合、電源(ブレーカ)を切って、お求めの販売店またはTOTOメンテナンス(株)にご連絡ください。	
E 09 (浴室温度異常)	フィルターに、ホコリやごみが詰まっていますか。または、浴室内部温度が異常に上昇していませんか。	フィルターの掃除をしてください。浴室内部温度が異常に上昇するような使い方(高温シャワーを出しながら、暖房運転をするなど)をしていませんか。浴室内部温度が高くなっていたら、窓を開けるなどして温度を下げてください。以上の処置をした後「運転確認」スイッチを押してください。それでも直らない場合は、お求めの販売店またはTOTOメンテナンス(株)にご連絡ください。	29
E 53 (洗面所ユニットモータロック)		電源(ブレーカ)を切って、お求めの販売店またはTOTOメンテナンス(株)にご連絡ください。	
E 55 (洗面所ユニットモータ異常)	洗面所ユニットのフィルターに、ホコリやごみが詰まっていますか。また、吸込み口や吹出し口が塞がれていませんか。	電源(ブレーカ)を切って、フィルターの掃除をしてください。吸込み口や吹出し口を塞いでいるものがあたら取除いてください。処置をした後に、電源(ブレーカ)を入れ試運転をしてください。それでも直らない場合は、お求めの販売店またはTOTOメンテナンス(株)にご連絡ください。	29
E 57 (洗面所ユニットヒータリレー異常)		電源(ブレーカ)を切って、お求めの販売店またはTOTOメンテナンス(株)にご連絡ください。	
E 58 (洗面所ユニットサーミスタ異常)		「運転確認」スイッチを押しても直らない場合、電源(ブレーカ)を切って、お求めの販売店またはTOTOメンテナンス(株)にご連絡ください。	
E 59 (洗面所温度異常)	フィルターに、ホコリやごみが詰まっていますか。または、洗面所内部温度が上昇していませんか。	フィルターの掃除をしてください。洗面所内部温度が高くなっていたら、窓を開けるなどして温度を下げてください。以上の処置をした後「運転確認」スイッチを押してください。それでも直らない場合は、お求めの販売店またはTOTOメンテナンス(株)にご連絡ください。	29

-
- 修理を依頼する前に「故障かな?と思ったら」(31ページ)をご確認ください。

保証書 (39ページに添付されています)

- 本製品は、お取付日から1カ年保証です。
- この商品は保証書の内容にしたがって保証されています。お取付日、取付店名、扱者印が記入してあることを確認してください。また、保証書の内容をよくお読みの上、大切に保管してください。

保証について

- 保証期間中は
保証書の規定にしたがって、修理をさせていただきます。保証期間内でも修理が有料になることがありますので保証書の内容をよくご確認ください。
例えば、「取扱説明書、施工説明書、注意ラベルなどの注意書きにしたがっていない場合の不具合など」は有料になります。
- 保証期間を過ぎているときは
修理すれば使用できる商品については、ご希望により有料で修理させていただきます。
→「修理を依頼されるときは」「修理料金のしくみ」(本ページ)をご確認ください。

修理を依頼されるときは

- 修理依頼先
お求めの取付店・販売店または、TOTOメンテナンス(株)(電話番号は裏表紙を参照してください)
- ご連絡いただきたい内容
 - 1) 住所、氏名、電話番号
 - 2) 商品名・・・三乾王(200V壁掛けタイプ)
 - 3) 型式・・・品番シールまたは銘板ラベルでご確認ください。
 - 4) お取付日
 - 5) 故障内容、異常の状況(31,32ページ)
 - 6) 修理希望日

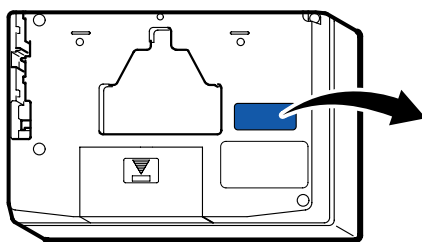
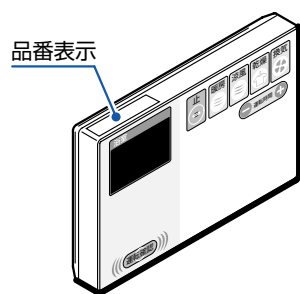

〈銘板ラベル〉

メインリモコンの場合

TOTO
TYR260用メインリモコン
Ⓢ Ⓜ 0000000
製造元 小糸工業株式会社

サブリモコンの場合

TOTO
サブリモコンTYR530
Ⓢ Ⓜ 0000000
製造元 小糸工業株式会社

修理料金のしくみ (TOTOメンテナンス(株)にご依頼の場合)

修理により商品の機能が維持できる場合には、ご希望により有料にて修理をさせていただきます。
標準修理料金は **技術料** + **部品代** + **訪問料** で構成されています。
ただし、補修用部品の保有期間が経過している商品は、修理できない場合がございます。

補修用性能部品の最低保有期間

当社は、この製品の補修用性能部品を製造打切後6年保有しています。
補修用性能部品とは、その製品の機能を維持するために必要な部品です。
※部品の交換について無料修理により取り外された部品・製品は、TOTO(株)の所有となります。

- 本製品は、消費生活用製品安全法（消安法）で指定される特定保守製品です。

特定保守製品とは・・・

- 「消費生活用製品のうち、長期間の使用に伴い生ずる劣化（経年劣化）により安全上支障が生じ、一般消費者の生命又は身体に対して特に重大な危害を及ぼすおそれが多いと認められる製品であって、使用状況等からみてその適切な保守を促進することが適当なもの（消安法第2条第4項）」として指定された製品です。

法定の点検期間が到来したら、点検を受けましょう

- 特定保守製品は、経年劣化による重大事故を防止するために、製品ごとに設定された点検期間中に点検を受けることが製品の所有者の責務として求められております（消安法第32条の14）。本製品に表示されております点検期間が到来しましたら、忘れずに点検を受けましょう。なお、法定の点検後もご使用を継続する場合には、こまめに点検を受けることが本製品を安全にお使いいただくために必要となりますので、ご注意ください。

法定の所有者登録をしましょう

- 特定保守製品の所有者は、この製品の製造（輸入）事業者が法定の所有者登録をすることが求められております（消安法第32条の8第1項及び第2項）。製品に同梱した「所有者票」に記載して投函または以下の連絡方法にてご登録をお願いします。未だご登録がお済みでない方や、所有者登録の内容に変更が生じた場合には、速やかにご登録をお願いします。ご登録いただいた所有者情報は、消安法、個人情報保護法および当社規定により適切な安全対策のもとに管理し、法定点検、リコールなど製品安全に関するお知らせをする場合以外には使用いたしません。

〈所有者登録の方法〉 所有者票、携帯電話※、インターネットのいずれかよりご登録ください。

・所有者票（返信はがき）でのご登録

所有者票に所定事項をご記入のうえ、ミシン目で切り取って返信してください。
インターネット、携帯電話※からご登録頂く場合は、所有者票の返信は不要です。

・携帯電話※でのご登録

QRコード対応の携帯電話※をお持ちの方は、バーコードリーダー機能を使って所有者票のQRコードにアクセスして、画面の案内に従って登録してください。
※携帯電話の通信料はお客様負担となります。

・インターネットでのご登録

<http://www.toto.co.jp/>へアクセスし、「特定保守製品ご登録案内」より画面の案内にしたがって登録してください。

※所有者が変わる場合などで所有者登録の内容に変更が生じた場合には、

TOTOメンテナンス（株）法定点検事務局 TEL ☎ 0120-1010-85（フリーダイヤル）
まで連絡をお願いします。連絡がない場合、点検通知が届かないおそれがあります。

法定の点検通知をいたします

- 法定の所有者登録をいただいた方には点検時期が近づきましたら、法定の点検通知をいたします（消安法第32条の12）。

本製品の設計標準使用期間について

- 本製品は、設計標準使用期間[※]を10年と算定しており、適切な点検をすることなく、この期間を超えて使用されますと、経年劣化による発火・けがなどの事故に至るおそれがございます。

※設計標準使用期間とは、標準的な使用条件（下記の〈設計標準使用期間の算定の根拠〉参照。）の下で、適切な取り扱いで使用し、適切な維持管理が行われた場合に、安全上支障なく使用することができる標準的な期間として設計上設定される期間で、製品ごとに設定されるものです（消安法第32条の3）。

保証書に定める保証期間とは異なるものですのでご注意ください。

※設計標準使用期間は、「使用開始時期から」ではなく、「製造時期から」となります。

〈設計標準使用期間の算定の根拠〉

本製品の設計標準使用期間は、製造年月を始期とし、以下の使用条件を想定して、当社において耐久試験を行った結果算出された数値に基づき、経年劣化により安全上支障が生ずるおそれが多く少ないことを確認した時期を終期として設計標準使用期間を設定しております。

- 使用条件（JIS C 9920-2 による）

大項目	中項目	小項目
環境条件	電圧	100V / 200V
	周波数	50Hz / 60Hz
	温度	20℃
	湿度	相対湿度65%
	設置条件	標準設置
負荷条件		定格負荷
想定時間	1年の使用時間	換気時間 1,460時間 / 年 (4時間 / 日)
		乾燥時間 650時間 / 年
		暖房時間 302時間 / 年

〈ご注意ください!〉

- 具体的な点検時期は、製品本体と所有者票に表示しています。
- 本製品を、上記の標準的な使用条件を超える使用頻度や異なる使用環境などでお使い頂いた場合においては、設計標準使用期間よりも早期に安全上支障を生じるおそれが多くなることが予想されますので、製品に表示している点検期間よりも早期に点検を受けてください。
- 不明な場合は、**TOTOメンテナンス(株) 法定点検事務局 TEL ☎ 0120-1010-85**にお問い合わせください。
- 製品を目的外の用途で使用したり、業務用に使用されるなど、上記の標準使用条件と異なる環境でご使用された場合も設計標準使用期間の到来前に経年劣化などによる重大事故発生のおそれが高まることが予想されますが、このようなご使用はお控えいただくようお願いいたします。

点検を行う事業所の配置その他体制に関する事項

本製品の点検等に関するお問い合わせは以下の連絡先よりお願いいたします。

■TOTOメンテナンス(株)法定点検事務局

TEL ☎ 0120-1010-85

●受付時間／平日(土日祝・夏期休暇・年末年始を除く) 9:00～17:00

●点検料金について

点検費用は、お客様にご負担いただくこととなります。また、点検の結果、整備が必要となった場合は、別途整備費用が発生いたします。点検料金は技術料、訪問料、などを合計した金額となります。なお、点検料金の設定の基準は、下記のアドレスからご覧いただけます。

●各地区の点検などに関する事業所は以下のアドレスからご覧いただけます。

<http://www.toto.co.jp/>

本製品の点検の結果必要となると見込まれる部品(整備用部品)の保有期間

●整備用部品の保有期間:12年

整備用部品 :ヒーター、ファンモーター、制御基板、電源端子台、電線類

※整備用部品とは経年劣化により安全上支障が生ずる可能性がある部品です。法定点検時に故障していなくとも劣化が認められた場合、交換する必要があります。

※整備用部品とは別に、補修用性能部品の保有期間も設定しています。

補修用性能部品とは、故障が生じた場合、安全上支障が生ずることのない部品です。補修用性能部品の保有期間は製造打ち切り後6年です。

本製品の清掃その他日常的に行うべき保守の内容およびその方法

●製品を安全にご利用いただくためには、お客様においても日常的に清掃や安全確認を行っていただくようお願いいたします。

●1カ月に一度は以下の方法にて清掃や安全確認を行ってください。

●清掃や安全確認を行う際には、製品の運転スイッチをOFFにしてから行ってください。

<清掃>

フィルターのお手入れ(29～30ページ)

<安全確認>

ご使用中に次のような症状がみられる場合は、運転スイッチを切り、電源(分電盤のブレーカー)を切って、お求めの販売店またはTOTOメンテナンス(株)にご相談ください。

- ①スイッチを入れても運転音がしない。
- ②運転音が通常より小さい、または大きかったり振動がする。
- ③焦げくさいにおいがする。
- ④ブレーカーが頻繁に落ちる。

三乾王本体

TYR260型・261型

浴室ユニット		
熱源	電気式・PTCセラミックヒータ	
定格電圧 周波数	ヒータ部	AC単相200V、50/60Hz
	モータ・基板部	AC100V、50/60Hz
外形寸法	室内機	W570×H280×D130mm
	室外機	W460×H340×D175mm
質量	室内機	4.9kg
	室外機	3.8kg
定格消費電力	暖房(AC200V/100V)	【入浴前】2690W/32W、【入浴中】2280W/15W→1260W/12W
	乾燥(AC200V/100V)	【高速】2690W/45W、【標準】1420W/45W
	換気(AC100V)	20W
	涼風(AC100V)	【強】42W、【標準】25W
電波通信形式	特定小電力方式・429MHz帯・出力10mW	

TYR265型・266型

浴室ユニット		
熱源	電気式・PTCセラミックヒータ	
定格電圧 周波数	ヒータ部	AC単相200V、50/60Hz
	モータ・基板部	AC100V、50/60Hz
外形寸法	室内機	W570×H280×D130mm
	室外機	W460×H340×D175mm
質量	室内機	4.9kg
	室外機	3.8kg
定格消費電力	暖房(AC200V/100V)	【入浴前】2690W/32W、【入浴中】2280W/15W→1260W/12W
	乾燥(AC200V/100V)	【高速】2690W/45W、【標準】1420W/45W
	換気(AC100V)	20W
	涼風(AC100V)	【強】42W、【標準】25W
電波通信形式	特定小電力方式・429MHz帯・出力10mW	

洗面所ユニット		
熱源	電気式・PTCセラミックヒータ	
定格電圧・周波数	AC100V、50/60Hz	
外形寸法	室内機	W570×H280×D130mm
	室外機	—
質量	室内機	5.7kg
	室外機	—
定格消費電力 (AC100V)	暖房	1390W
	涼風	【強】33W、【標準】14W
	ドライヤー	1470W

リモコン

TYR260型用メインリモコン,サブリモコン

形式	電波式ワイヤレスリモコン(特定小電力方式・429MHz帯・出力10mW)
表示	液晶表示(バックライト付)
外形寸法	W180×H120×D26mm
電源※	アルカリ単3形乾電池 2個

TYR265型用メインリモコン

形式※	電波式リモコン(特定小電力方式・429MHz帯・出力10mW)
表示	液晶表示(バックライト付)
外形寸法	W180×H120×D26mm
電源※	DC5V(洗面所ユニットから供給)

※別売品のお求めは、お近くのTOTOショールームか、TOTO(株)お客様相談室 ☎0120-03-1010(フリーダイヤル)にお問い合わせください。

TYR530型 サブリモコン(TYR260型用)

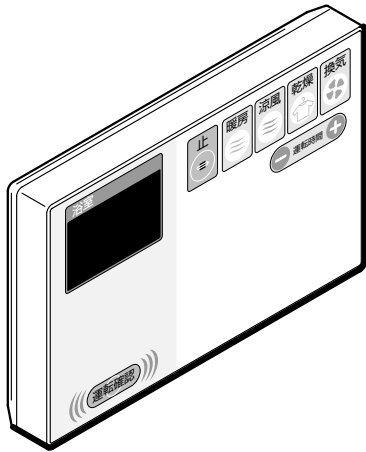

●●こんなときに便利です●●

- 居間や台所で三乾王を操作したいときに、2台目のリモコンとしてお使いいただけます。
- 浴室ユニットのみ操作できます。洗面所ユニットは操作できません。
 - ※本体お取付け後にご購入の場合は、IDナンバーの書き込みが必要になります。詳しくはTYR530型に付属の取扱説明書をお読みください。
 - ※電波が届く距離は、壁の構造(鉄筋の有無など)や家具(スチール家具など)の有無により変わります。
 - ※TYR261型では製品に付属しています。

TYR531型 サブリモコン(TYR265型用)

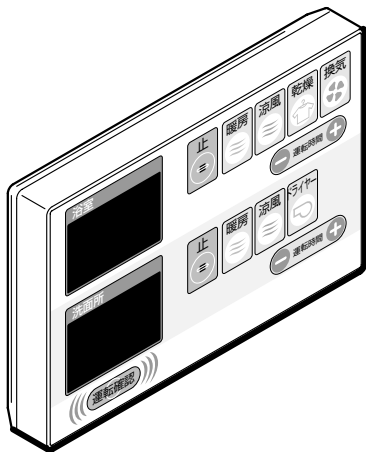

●●こんなときに便利です●●

- 居間や台所で三乾王を操作したいときに、2台目のリモコンとしてお使いいただけます。
- 浴室ユニットと洗面所ユニットが操作できます。
 - ※本体お取付け後にご購入の場合は、IDナンバーの書き込みが必要になります。詳しくはTYR531型に付属の取扱説明書をお読みください。
 - ※電波が届く距離は、壁の構造(鉄筋の有無など)や家具(スチール家具など)の有無により変わります。
 - ※TYR266型では製品に付属しています。

TYR523型 ACアダプタ

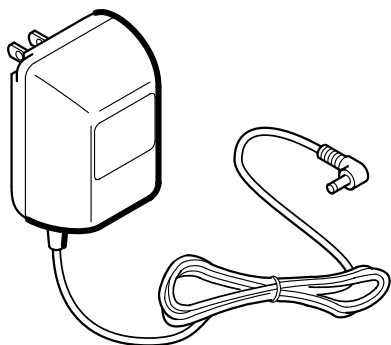

●●こんなときに便利です●●

- 電源コンセントからリモコンへ電源を供給できるようになり、リモコンの電池交換が不要になります。
 - ※TYR260型用メインリモコンやサブリモコンにお使いいただけます。
 - TYR265型用メインリモコンには使えません。

TOTO®

保証書

本書は、本書記載内容で無料修理を行うことをお約束するものです。取付日／ご購入日から下記期間中、故障が発生した場合は本書をご提示のうえ、取付店／販売店、またはTOTOメンテナンス(株) (TEL ☎ 0120-1010-05 FAX ☎ 0120-1010-02) に修理をご依頼ください。

お客様	おなまえ	様
	おところ	〒
取付店／販売店	〒	(印)
	電話	—
取付日／ご購入日	年	月 日

商品名	浴室換気暖房乾燥機
品番	TYR260型・261型 TYR265型・266型
保証期間	取付日／ご購入日から1カ年
保証用途	一般住宅浴室用

★お客様へ

・この保証書をお受け取りになるときに、取付日／ご購入日、取付店名／販売店名、扱者印が記入してあることを確認してください。保証書は再発行いたしませんので紛失されないよう大切に保管してください。なお、本書は日本国内においてのみ有効です。

・保証期間中でも、次の場合は有料修理になります。

- (1) 上記用途以外で使用した場合の不具合。
- (2) 適切な使用、維持管理を行わなかったことに起因する不具合。
- (3) 弊社が定める施工説明書などに基かない施工、専門業者以外による分解などに起因する不具合。
- (4) 建築躯体の変形などに起因する商品の不具合。
- (5) 塗装の色あせなどの経年変化または使用に伴う摩耗などにより生じる外観上の不具合。
- (6) 金属の腐食しやすい環境（海岸付近、温泉地など）に起因する不具合。
- (7) ねずみなどの動物や昆虫が噛んだり、動物や昆虫の死骸が本商品内に残留することなどに起因する不具合。
- (8) 火災、落雷、地震、噴火、洪水、津波など天変地異または破壊行為による不具合。
- (9) 電気製品における異常電圧、指定外の使用電源（電圧・周波数）および送電線・周辺器具など外部から発生する電磁波に起因する不具合。
- (10) 部品（乾電池など）の消耗による不具合。
- (11) 日常のお手入れ箇所（フィルターなど）や水抜栓などのOリングやパッキンの摩耗・劣化による不具合。
- (12) 砂やごみなどの配管内流入、および水あか固着に起因する不具合。
- (13) 水道に関する国の基準（水道法）に定められた飲料水の水質基準に適合しない水を給水したことに起因する不具合。
- (14) 凍結に起因する不具合。
- (15) 本書の提示がない場合。
- (16) 本書にお客様名、取付日／ご購入日、取付店名／販売店名、扱者印の記入のない場合。

・部品の交換について

無料修理により取り外された部品・商品は、TOTO株式会社の所有となります。

※この保証書は、本書に明示した期間、条件のもとにおいて無料修理をお約束するものです。

したがって、この保証書によってお客様の法律上の権利を制限するものではありません。

保証期間経過後の修理などについてご不明の場合は、「取扱説明書」に記載のお客様相談室またはTOTOメンテナンス(株)にお問い合わせください。

TOTO株式会社

〒802-8601 福岡県北九州市小倉北区中島2-1-1
お客様相談室 TEL ☎ 0120-03-1010 FAX ☎ 0120-09-1010



修理を依頼する前に「故障かな?と思ったら」(P.31)をご確認ください

修理・取り扱いのご相談は まずお求めの取付店・販売店へ

取付店・販売店 〒

電話 —

転居や贈答品などでお求めの取付店・販売店へご相談できない場合は、商品名・品番をご確認のうえ、下記TOTO窓口までお問い合わせください。

お客様専用窓口



商品のお問い合わせは

TOTO(株)お客様相談室へ

TEL ☎ 0120-03-1010

FAX ☎ 0120-09-1010

受付時間：平日 9:00~18:00 土・日・祝日 10:00~18:00
(夏期休暇・年末年始を除く)

※携帯電話・PHSからのご利用は……093-951-2526(有料)へ



修理のご用命は

安心・信頼の

TOTOメンテナンス(株)修理受付センターへ

ホームページ <http://www.tom-net.jp/>

TEL ☎ 0120-1010-05

FAX ☎ 0120-1010-02

受付：年中無休

受付時間：8:00~19:00

訪問修理：年中無休(一部地域を除く)

営業時間：9:00~18:00

※携帯電話(PHSは除く)からのご利用は…  0570-05-1010(有料)へ



交換部品・別売品の
ご購入は

TOTOメンテナンス(株)TOTOパーツセンターへ

TEL ☎ 0120-8282-55

FAX ☎ 0120-8272-99

受付時間：平日 9:00~18:00 土・日・祝日 10:00~18:00
(夏期休暇・年末年始を除く)

※携帯電話・PHSからのご利用は……093-952-8682(有料)へ

お客様からお預かりした個人情報は、関連法令および社内諸規定に基づき慎重かつ適切に取り扱います。
詳細はTOTOホームページをご覧ください。

愛情点検		長年ご使用の浴室用電気乾燥機の点検をしましょう!	
	ご使用の際 こんな症状は ありませんか?	<ul style="list-style-type: none">●スイッチを入れても運転音がしない。●運転音が通常より小さい、または大きかったり振動がする。●焦げくさいにおいがする。●プレーカーが頻繁に落ちる。	このような症状のときは、故障や事故防止のため、運転スイッチを切り、電源(分電盤のブレーカー)を切って、お求めの販売店またはTOTOメンテナンス(株)にご相談ください。

TOTO株式会社

TOTOホームページ <http://www.toto.co.jp/>