

修理を依頼する前に「故障かな?と思ったら」(P28)をご確認ください

修理・取り扱いのご相談は まずお求めの取付店・販売店へ

取付店・販売店 〒

電話 —

転居や贈答品などでお求めの取付店・販売店へご相談できない場合は、商品名・品番をご確認のうえ、下記TOTO窓口までお問い合わせください。

お客様専用窓口



商品のお問い合わせは

TOTO(株)お客様相談室へ

TEL ☎ 0120-03-1010

FAX ☎ 0120-09-1010

受付時間：平日 9:00～18:00 土・日・祝日 10:00～18:00
(夏期休暇・年末年始を除く)

※携帯電話・PHSからのご利用は…093-951-2526(有料)へ



修理のご用命は

安心・信頼の

TOTOメンテナンス(株)修理受付センターへ

ホームページ <http://www.tom-net.jp/>

TEL ☎ 0120-1010-05

FAX ☎ 0120-1010-02

受付：年中無休

受付時間：8:00～19:00

訪問修理：年中無休(一部地域を除く)

営業時間：9:00～18:00

※携帯電話(PHSは除く)からのご利用は…0570-05-1010(有料)へ



交換部品・別売品
ご購入は

TOTOメンテナンス(株)TOTOパーツセンターへ

TEL ☎ 0120-8282-55

FAX ☎ 0120-8272-99

受付時間：平日 9:00～18:00 土・日・祝日 10:00～18:00
(夏期休暇・年末年始を除く)

※携帯電話・PHSからのご利用は…093-952-8682(有料)へ

お客様からお預かりした個人情報は、関連法令および社内諸規定に基づき慎重かつ適切に取り扱います。
詳細はTOTOホームページをご覧ください。

愛情点検

長年ご使用の浴室用電気乾燥機の点検をしましょう！



ご使用の際
こんな症状は
ありませんか？

- スイッチを入れても運転音がしない。
- 運転音が通常より小さい、または大きかったり振動がする。
- 焦げくさいにおいがする。
- ブレードが頻りに落ちる。

このような症状のときは、故障や事故防止のため、
運転スイッチを切り、電源(分電盤のブレーカー)
を切って、お求めの販売店またはTOTOメンテナ
ンス(株)にご相談ください。

TOTO株式会社

TOTOホームページ <http://www.toto.co.jp/>

2010.1
F06597S

TOTO

浴室換気暖房乾燥機

三乾王 (日本国内専用)

常時換気 (24時間換気) 仕様

品番

TYK910G型/GA型

(100V・2室換気タイプ)

TYK920G型/GA型

(100V・3室換気タイプ)



◆この製品は平成21年4月1日施行の消費生活用製品安全法(消安法)で指定される「特定保守製品」です。

◆このたびは、浴室換気暖房乾燥機をお求めいただき、誠にありがとうございます。
この取扱説明書をよくお読みのうえ、正しくお使いください。

◆保証書に、取付店名、取付日などが記入されていることを必ずお確かめください。

◆この取扱説明書は大切に保管し、必要などきにお読みください。

取扱説明書 保証書付

特定保守製品

はじめに

三乾王でできること	1
常時換気(24時間換気)	2
各部のなまえ	3
各運転の風の流れ	3
換気運転の説明	4
安全上のご注意	5
ご使用前の確認とお願い	7
リモコンの説明	9

使いかた

時計を合わせる	11
換気 常時換気(24時間換気)をする	12
浴室のより強い換気をする	13
乾燥 洗濯物を乾かす	14
上手な乾燥の仕方	15
乾燥時間の目安	16
暖房 浴室を暖かくする	17
涼風 蒸し暑さをやわらげる	18
運転を予約する	19
設定を変更する	21
電気代の目安	23

お手入れ

定期的なお手入れ	25
----------	----

こんなときは

故障かな?と思ったら	28
アフターサービスについて	29
特定保守製品について	30
交換部品	33
仕様	33
保証書	34

三乾王でできること

浴室換気暖房乾燥機

換気

👉 P13へ

じめじめ感をすっきり解消。

常時換気 (24時間換気)

👉 P12へ

暖房

👉 P17へ

室内をすばやく暖め、快適入浴！

乾燥

👉 P14へ

浴室が乾燥室に早がわり。

三乾王のメリット

- 途中で洗濯物を追加することができます。
- 衣類が傷まない、縮まない！

涼風

👉 P18へ

夏場のお風呂も爽快に。

※送風するのみで冷風が出るものではありません。



よくある問い合わせをまとめました。

こんなときは

👉 P27へ



常時換気(24時間換気)

生活スタイルの変化

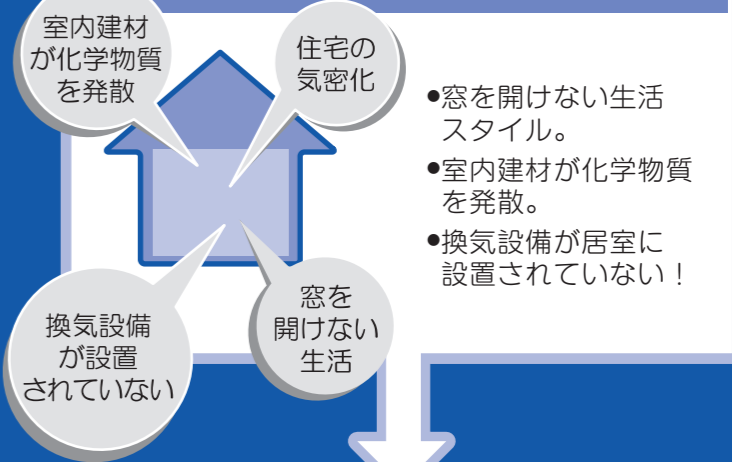

シックハウス症候群増加!

CO²、結露、悪臭、熱気、化学物質、カビ

換気設備設置の義務付けが法で制定されました。

健康で、より快適な生活を支援します。

常時換気(24時間換気)は 👉 P12へ

常時換気(24時間換気)について

自動的に常時換気する仕様となっています。



停止させたい場合は 👉 P12、P21へ

はじめに

三乾王でできること・常時換気(24時間換気)

各部のなまえ

本体

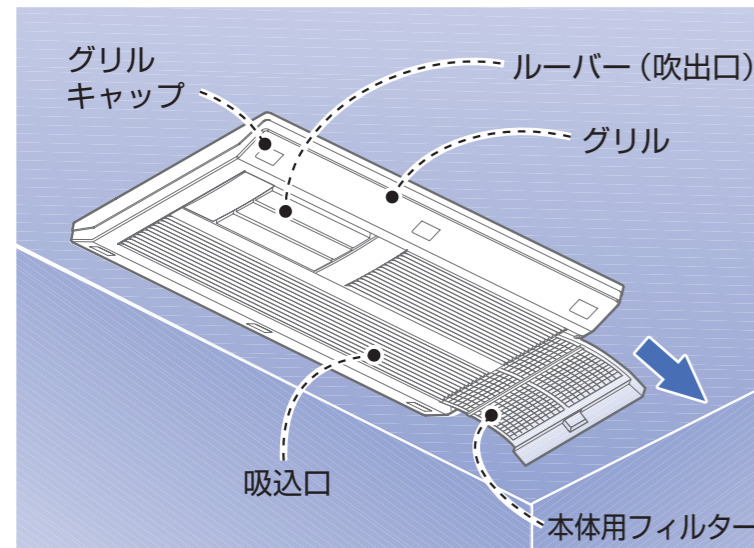

同梱品

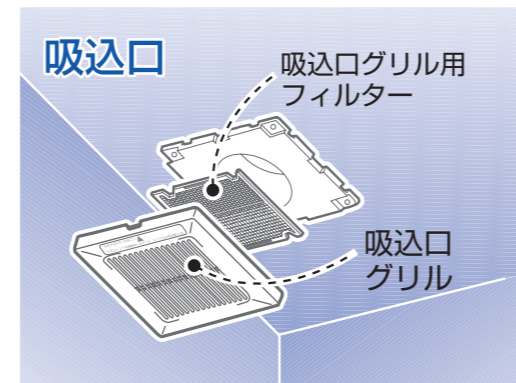

リモコン

- ・TYK910G型
- ・TYK920G型

品番シール
品番はここに貼ってある
シールで確認できます。

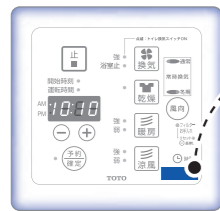

- ・TYK910GA型
- ・TYK920GA型

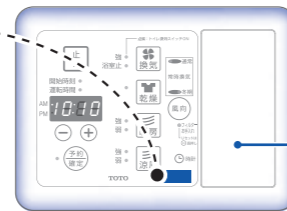

照明スイッチは
メーカーにより
形状が異なります。

各運転の風の流れ

換気

空気取入口から浴室内に
空気を取り込み、屋外へ湿っ
た空気を排出します。

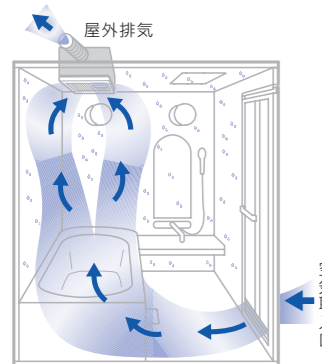

乾燥

浴室内の空気をヒーターで
暖め衣類に温風を当てま
す。空気取入口から浴室
内に空気を取り込み、屋外
へ湿った空気を排出します。



暖房

浴室内の空気をヒーターで
暖めます。

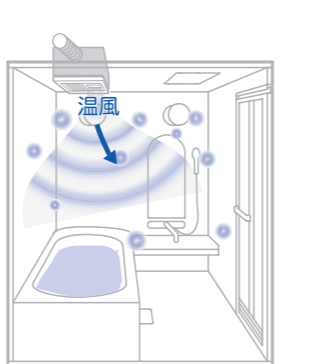

涼風

浴室内の空気を循環しなが
ら、空気取入口から浴室
内に空気を取り込み、屋外
へ湿った空気を排出しま
す。送風するのみで冷風
が出るものではありません。

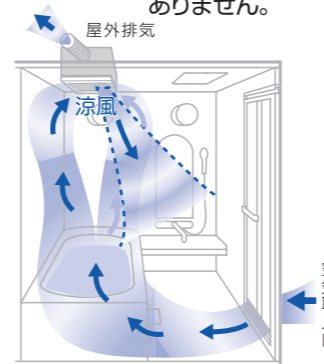

換気運転の説明

各モード運転中、次のように換気を行っています。

3室換気 (TYK920G型) の場合

※2室換気(TYK910G型)の場合は、洗面またはトイレ、どちらか一方のみの吸気となります。



常時換気(24時間換気)を設定している場合

浴室・洗面所・トイレの3室を換気します。



洗面所・トイレの2室を換気します。

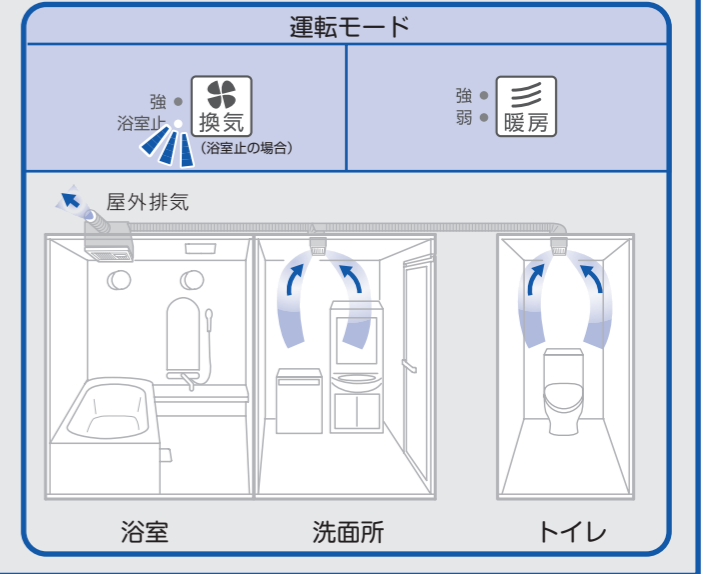

常時換気(24時間換気)を停止(解除)している場合

浴室・洗面所・トイレの3室を換気します。



洗面所・トイレの2室を換気します。

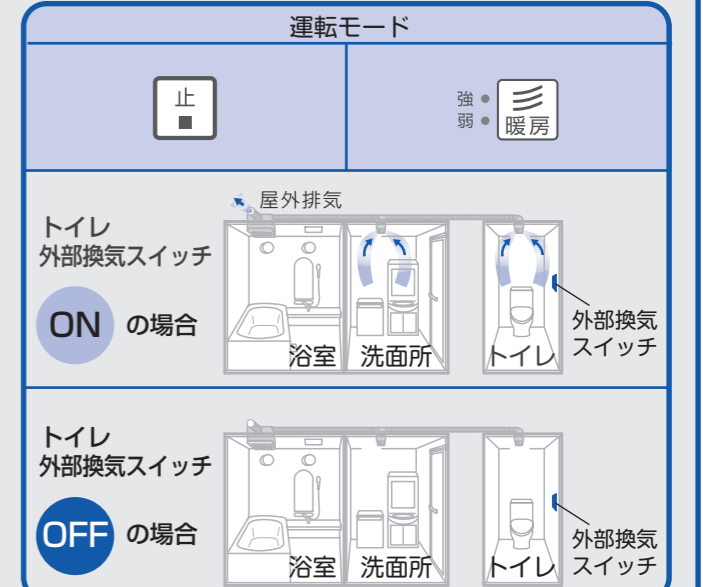

安全上のご注意

安全のために、必ずお守りください。



この説明書では、製品を正しくお使いいただき、あなたや他の人々への危害や財産への損害を未然に防止するために、いろいろな表示をしています。
ご使用前にこの「安全上のご注意」をよくお読みのうえ、正しくお使いください。
お読みになったあとはお使いになる方がいつでも見られる場所に保管してください。

表示と意味は次のようになっています。



この表示を無視して、誤った取り扱いをすると、人が死亡または重傷を負う可能性が想定される内容を示しています。



この表示を無視して、誤った取り扱いをすると、人が傷害を負う可能性が想定される内容および物的損害の発生が想定される内容を示しています。

お守りいただく内容を絵表示で示し、その意味は次のようになっています。



グリルに市販のごみ取り用フィルターを取り付けない

● 製品の故障、または火災のおそれがあります。

**グリルの吸込口・吹出口をタオルなどでふさがない
また、グリルに洗濯物を引っ掛けない**

● 火災のおそれがあります。

※ 吹出口、吸込口から10cm以内(東京消防庁設置基準の場合)に洗濯物などを近づけることは、火災予防条例などにより、禁止されています。

絶対に分解したり、修理、改造は行わない

● 火災、感電の原因になります。

グリルは取り外さない

● 火災、感電の原因になります。



吹出口に指や物を差し込まない

● 感電のおそれがあります。

内釜式ふろを設置した浴室では使用しない

● 排気ガスが浴室内に逆流し、一酸化炭素中毒を起こすことがあります。

ドライクリーニング油、ベンジンやシンナー、ガソリンなどの付着した衣類は、洗濯後でも絶対に乾燥しない

● 油の酸化熱による自然発火や、引火するおそれがあります。

乾燥・暖房時には、浴室にあるスプレー缶を浴室の外へ出す

● 熱でスプレー缶が、破裂するおそれがあります。

アース(D種接地)工事がされていることを確認する

● アース工事がされていないと故障や漏電のとき、感電の原因になります。アース工事は、お近くの工事店に依頼してください。



本体・リモコンに直接お湯や水、かび取り剤などをかけない

● 火災や感電、故障の原因になります。

※シンナー、ベンジン、アルカリ性洗剤、かび取り剤などは使用しない。

指定する電源(AC100VまたはAC200V)以外では使用しない

● 火災の原因になります。

運転中や使用直後は、グリルの吹出口・吸込口・ランドリーパイプが高温になっているので触らない

● やけどのおそれがあります。

触れるな

お手入れの際は、全ての運転を停止させて行う

● 感電、けがのおそれがあります。(ぬれた手で入/切しないでください。)

点検期間中に法定点検を受ける

● 経年劣化により、発火、けがをすることがあります。

必ず実行

※ご使用になる前に必ず所有者登録をしてください。

**フィルター、グリルのお手入れの際は、高所作業となるので注意する
浴槽のふちに立たない
ふろいすの上に立たない**

● 脚立などを使ってください。滑りやすいので足場に注意してください。転倒による傷害のおそれがあります。なお、脚立は脚にゴムキャップ(保護)が付いたもの、または養生シートをご使用ください。

ご使用前の確認とお願い



製品が正しく取り付けられているか確認してください。

☑ 高温になる場所（周囲温度40℃以上）に取り付けられていませんか。

三乾王は浴室専用です。
高温で使用されると、故障やモーターの寿命を縮める原因になります。

☑ 点検口が設けられていますか。

保守点検のため、点検口を必ず設けてください。
浴室に点検口を設けることができないときは、浴室の天井裏を確認できる洗面所などの天井に点検口を設けてください。

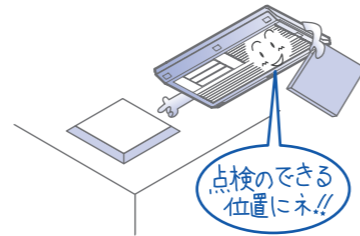

☑ 本体の天井裏側が雨漏りなどでぬれる場所に取り付けられていませんか。

故障の原因になります。
ぬれないように取り付けてください。

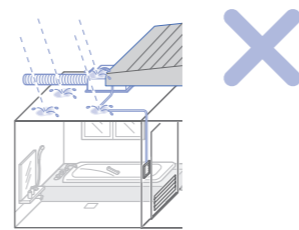

☑ リモコンが浴室の中に取り付けられていませんか。

故障の原因になります。浴室の外に取り付けてください。



取り付け場所・取り付けに関して不具合があった場合は、お求めの販売店、またはお取り付けの工事店へご相談ください。



運転前に以下の項目をよくお読みになってからお使いください。

最初に運転するときや、長時間お使いにならなかったあと運転するとき。

➡ おいがすることがありますが、これはヒーター表面の付着物が加熱されるためで異常ではありません。

空気取入口を確保してください。

➡ 空気入口がないと、換気・乾燥のとき、性能が悪くなるおそれがあります。
浴室のドアの空気取入口が開閉式の場合は、開にしてご使用ください。
どうしても空気取入口が設置できない場合は、換気・乾燥のとき、浴室のドアを少し開いてご使用ください。

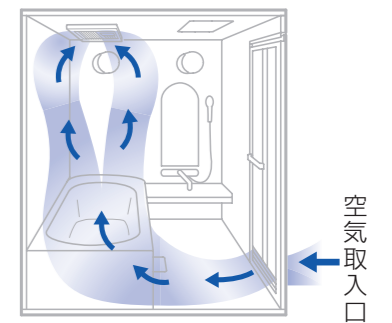

他の暖房器具との併用はしない。

➡ 浴室温度が上昇して正常に動作しなくなったり、故障や寿命低下の原因になります。

粉末状の入浴剤を浴槽に入れるときは、運転を停止してください。

➡ 粉末が換気と共に吸い込まれ、製品に付着する場合があります。

お手入れ → グリル・吸込口グリルのお掃除をご覧ください。 P26へ

結露水について

- 天井面や床面、出窓などに溜まった水滴（結露水）は乾くのに時間がかかるため完全に乾かない場合があります。
- 入浴中に【乾燥モード】を使うことで浴室内の天井や壁での結露をある程度予防できます。
- 寒冷期の入浴中に、換気運転を行いますと、結露により浴室換気暖房乾燥機本体から水滴が落ちることがありますが異常ではありません。その場合、入浴中の換気は【換気 浴室止モード】を使用し、入浴後に【換気 強モード】の使用（3時間以上）をおすすめします。

リモコンの説明



この取扱説明書では、ランプと表示を右のように示しています。

消灯 ●

点灯 ○

点滅 ○

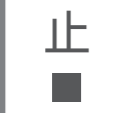

止ボタン
 止ボタン
 運転を停止します。予約を解除します。

表示部
 表示部
 現在時刻の表示、または運転しているモードの残り時間を表示します。
 不具合が発生したときに、エラーコードの表示をします。

換気・乾燥・暖房・涼風の運転時間の設定や、予約時刻合わせ時に使用します。

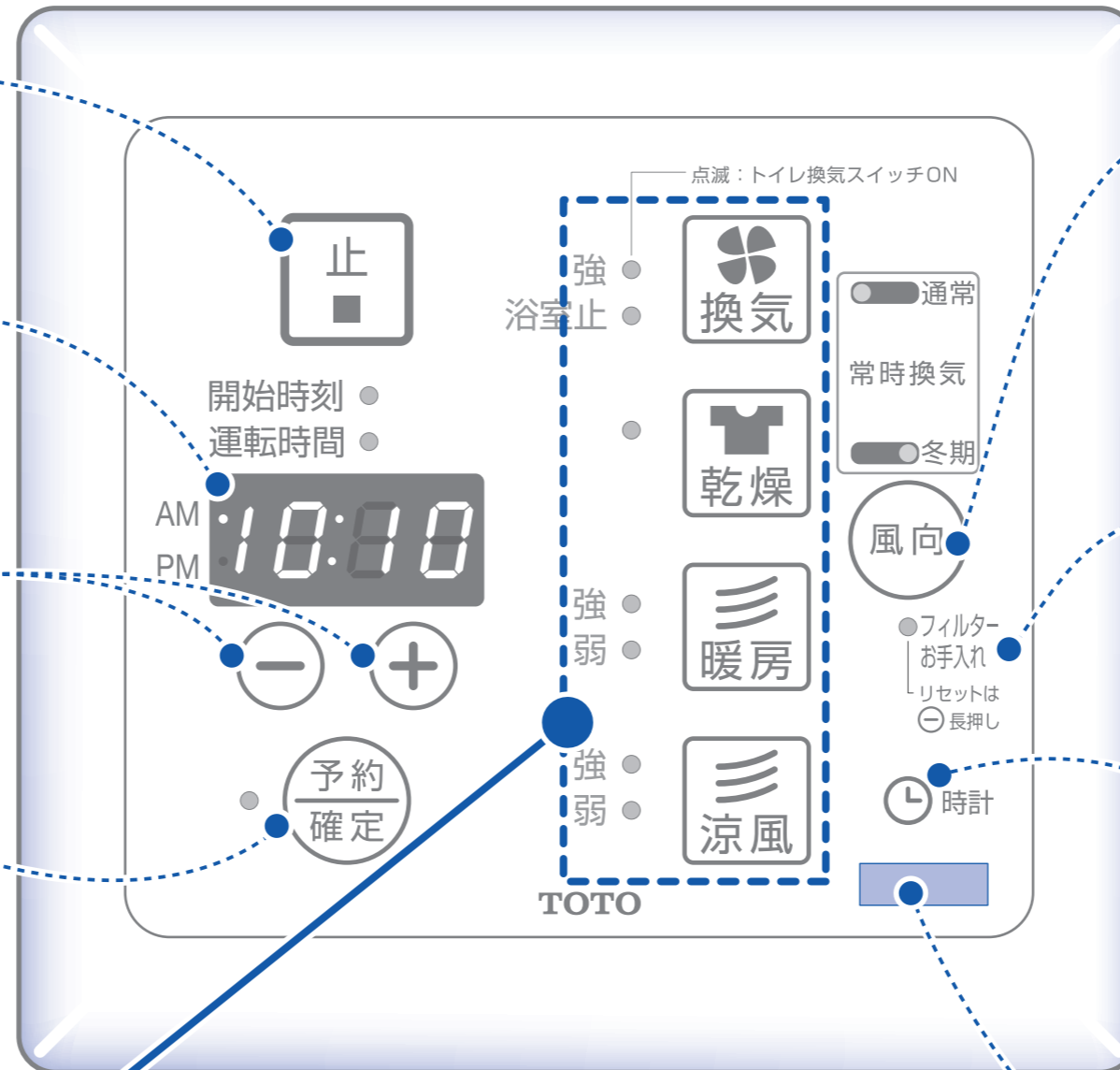

予約確定ボタン
 予約確定
 運転を予約するときに使用します。
 P19へ

運転開始時刻と運転時間が設定できます。
 (常時換気運転は予約の設定ができません。)



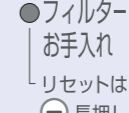



風向ボタン
 風向
 ルーバーの位置を変更するときに使用します。
 乾燥・暖房・涼風の運転時に変更することができます。
 運転停止状態で、常時換気モード(通常・冬期)を変更することができます。

フィルターお手入れ
 フィルターお手入れ
 リセットは長押し
 P25へ
 フィルターのお掃除をおすすめするサインです。

時計ボタン
 時計
 時刻合わせを行うときに使用します。
 P11へ
 運転(換気・乾燥・暖房・涼風)時の残り時間表示と現在時刻表示とを切り替えることもできます。

運転ボタン 各運転動作中に他の運転ボタンを操作した場合
 機器内部で運転切り替えの準備をするため、約10秒~20秒後に運転が切り替わります。

<p>換気ボタン  換気 換気します。 押すたびに「強」・「浴室止」とモードが切り替わります。 「強」点滅時はトイレの換気スイッチがONになっています。 P27へ P13へ</p>	<p>乾燥ボタン  乾燥 衣類を乾燥させます。 P14へ</p>	<p>暖房ボタン  暖房 浴室を暖めます。 押すたびに「強」・「弱」とモードが切り替わります。 自動的に切り替わるような設定変更もできます。 P21へ P17へ</p>	<p>涼風ボタン  涼風 夏場など、入浴時の蒸し暑さをやわらげます。 押すたびに「強」・「弱」とモードが切り替わります。 P18へ</p>
---	---	---	---

品番シール 品番はここに貼ってあるシールで確認できます。

時計を合わせる

本製品は時計機能付きです。
手順に沿って現在時刻を設定してお使いください。



- 時計を合わせなくても各運転はご使用できます。
- 予約運転をしたい場合は、時計を合わせてください。
- 時計設定は常時換気以外の運転を停止した状態で行ってください。
- 時刻設定中は、運転ボタンを押しても受け付けません。

お知らせ

- 停電後や分電盤のブレーカーを入れ直したあとも再度時刻の設定が必要です。
- 常時換気運転中に時刻設定を行うと一時的に「常時換気ランプ」が消灯しますが、時刻設定したあとは、「常時換気ランプ」が再点灯します。

たとえば、午後3時50分に合わせたいとき

- 1 時計 を押す。**
時計表示が点滅します。
点滅 12:00
- 2 時刻設定**
 (-) または (+) を押し、AM 3:50 にする。
 (+) → すずめるとき
 • 1回押すと1分単位ですずむ
 • 押し続けると30分単位ですずむ
 (-) → もどすとき
 • 1回押すと1分単位でもどる
 • 押し続けると30分単位でもどる
- 3 設定修了**
時計 を押す。
表示部の時刻が点灯。
AM 3:50

こんなときは

- 時刻設定前に点滅が消えた。**
 (L) を押して、約60秒間何もしないと点滅が終わります。そのときは、再度 (L) を押して、時計を合わせてください。
- 時計表示を消したい。**
 (+) と (-) を同時に3秒以上押してください。再度表示させたいときは、(+) と (-) を同時に3秒以上押してください。
- 運転中に現在時刻を見る。**
 運転の残り時間が表示されているときに (L) を押してください。約10秒間、現在時刻が表示されます。



使いかた 換気

常時換気(24時間換気)をする

お知らせ

- 常時換気とは、常時換気をする運転で各モード運転中(乾燥・暖房・涼風)も常に換気運転を行います。
- 常時換気運転は、運転時間の設定/予約運転ができません。
- 常時換気運転中は浴室からだけでなく、洗面所、トイレからも同時に換気しています。
[換気運転の説明](#) をご覧ください。 P4へ
- 設定した風量を確保する機能が入っているため、音が変わる場合があります。

常時換気の開始と停止

開始

各運転のボタンを押す。

「通常」ランプが点灯。
常時換気運転がセットされ、換気が始まります。

各運転の停止中も常時換気運転が継続します。

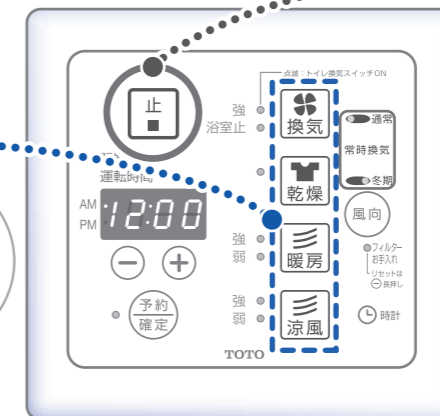

停止 (一時停止)

他の運転はすべて停止しておいてください。

止 を3秒以上押す。

「通常」ランプが消灯。
表示部に「OFF」が点滅後、常時換気運転が停止します。

※再度、常時換気運転を開始する場合は、各運転ボタンを押してください。

解除 (長時間停止) させたいとき

常時換気運転を完全に解除させることができます。

解除方法については、
[P21「設定を変更する」](#)を参照ください。

停止 (一時停止) と解除 (長時間停止) の違いについて

停止… 各運転のいずれかのスイッチを押すと常時換気運転が再開します。

解除… 各運転のどのスイッチを押しても常時換気運転にはなりません。

冬期モードの設定と解除

設定

常時換気以外の運転はすべて停止しておいてください。

風向 を3秒以上押す。

冬期ランプが点灯。冬期モードに設定されます。



常時換気により肌寒く感じる季節(冬期など)に常時換気の風量を弱くしたい場合、設定ください。

解除

常時換気以外の運転はすべて停止しておいてください。

風向 を3秒以上押す。

通常ランプが点灯。冬期モードが解除されます。

お知らせ

- 冬期は気温が低く、建材や家具から発散する化学物質の量が減少するため、機械換気(三乾王による換気)の量を低減させることができます。
- TYK910G型において、常時換気風量を40m³/hに設定している場合は、冬期モードに変更しても、常時換気風量は変わりません。
[設定を変更する](#) をご覧ください。 P21へ
- 通常期は冬期モードを解除してください。必要な換気風量が得られないことがあります。

使いかた

時計を合わせる・常時換気(24時間換気)をする

浴室のより強い換気をする

換気の開始

1 開始

を押す。
「換気」ランプが点灯。

2 「強」・「浴室止」モードの選択

を押す。
押すたびに強・浴室止とモードが切り替わります。

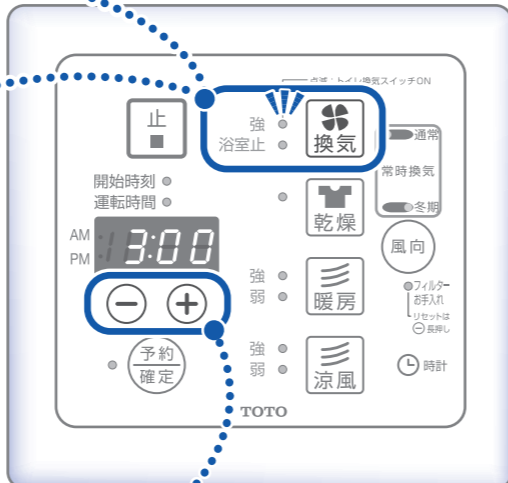

浴室止モードとは？

浴室からの換気を停止します。
入浴中など浴室を換気したくない場合におすすめします。



お知らせ

- 常時換気運転を解除している場合（[P21](#)）は、浴室止モードには切り替わりません。
- 換気「強」が点滅している場合はトイレ換気スイッチがONになっています。（[P27](#)）

電気代に関するエトセトラ

換気運転
1時間の電気代は約0.4円
(TYK910G型「強」モードの場合)

3 運転時間の設定

を押す。

- 10分単位で設定
- 強：最大12時間 浴室止：最大1時間
- 運転時間が終了すると停止

→ **すすめるとき**

- 1回押すと10分単位ですむ
- 押し続けると30分単位ですむ

→ **もどすとき**

- 1回押すと10分単位でもどる
- 押し続けると30分単位でもどる

換気の停止

途中で停止する

を押す。

※各モードの運転が終了しますと自動的に常時換気を行います。



お知らせ

- 入浴中の換気はさけてください。（入浴中に換気運転を行うと、湯気が浴室換気暖房乾燥機本体で結露し、その水滴が落ちてくる場合があります。）
- 入浴後に換気「強」モードの使用（3時間以上）をおすすめします。
- TYK920G型において、常時換気風量の設定値が大きい場合（180m³/h以上）は、換気ボタンを押しても換気風量は変わりません。常時換気風量のままとなります。[設定を変更する](#)をご覧ください。[P21](#)へ

洗濯物を乾かす

乾燥の開始

1 開始

を押す。「乾燥」ランプが点灯。

2 運転時間の設定

を押す。

乾燥時間の目安 [P16](#)へ

- 10分単位で設定
- 最大12時間
- 運転時間が終了すると停止

→ **すすめるとき**

- 1回押すと10分単位ですむ
- 押し続けると30分単位ですむ

→ **もどすとき**

- 1回押すと10分単位でもどる
- 押し続けると30分単位でもどる

3 風向の設定

を押し、 を押す。

押すたびにルーバーの停止位置を洗い場側の方向へ6段階変更できます。[18L1](#) ~ [18L6](#)

[18LA](#) にするとルーバーがスイングします。

[18L1](#) ~ [18L6](#) に設定した場合、ルーバーが一定時間毎に3カ所の位置（[図①](#)~[③](#)）に移動します。

風向の設定 [18L1](#) ~ [18L6](#) で [③](#) の位置を調整します。

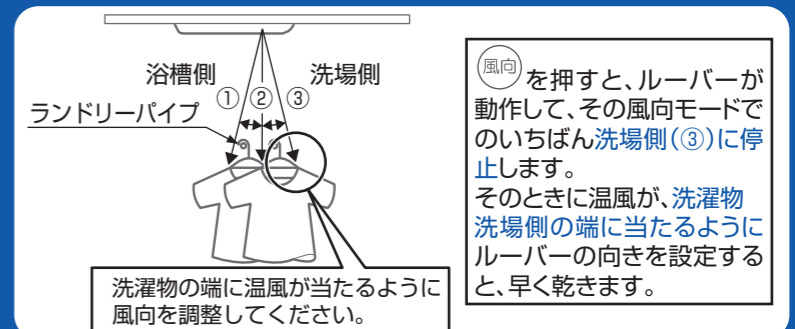

お知らせ

- ルーバーの表示と動作が異なる場合は [P27](#) 「ルーバーの表示と動作が異なる」の内容に従って設定変更を行ってください。

乾燥の停止

途中で停止する

を押す。

- ※運転時間が終了すると停止し、ルーバーが閉まります。
- ※乾燥運転が終了すると常時換気運転になります。



こんなときは

十分に乾燥できない。

乾燥運転中に、洗濯物を追加した場合は、干す位置を変え、乾燥時間を延ばしてください。乾燥ムラが発生する可能性があります。

洗濯物の種類や量、脱水状態、浴室の種類や大きさ、気温や湿度によって十分に乾燥しない場合があります。その場合は再度、乾燥運転してください。

上手な乾燥の仕方

はじめに

浴槽のお湯を抜くか、ふたをしてください。

洗濯物は十分脱水してください。

浴室の水滴はふき取った方が早く乾燥できます。

窓を閉める・空気取入口の確保

- 浴室に窓がある場合は、窓を閉めてください。
- 空気取入口がないと、換気・乾燥のとき、性能が悪くなるおそれがあります。どうしても空気取入口が設置できない場合は、換気・乾燥のとき、浴室のドアを少し開けてご使用ください。

空気取入口

早く乾かすポイント

乾燥のポイント

風があたる範囲に洗濯物を干すと、早く乾きます。

洗濯機内図解:

- 吹出口
- ランドリーパイプ
- ブラケット (衣類乾燥用)
- ブラケット (収納用)
- ランドリーパイプ1本に対してブラケットが2セットある場合があります。1カ所は収納用です。
- 衣類と衣類の間にすき間をあける
- 衣類と衣類の間にはすき間をあけて、温風がいきわたるようにしてください。5~10cm
- ランドリーパイプの両端の衣類を入れ替える
- ランドリーパイプの両端は乾きにくいので、途中で中央と両端の衣類を入れ替えてください。

厚手の衣類は吹出口近くに

ジーパン、トレーナーなどの厚手のものは温風吹出口の近くに吊り下げてください。

丈の長い衣類は干し方をかえる

ズボンなどの丈の長い衣類の下部分や、シャツの脇の下などは温風が当たりにくいので、途中で干し方をかえてください。

ランドリーパイプの両端の衣類を入れ替える

ランドリーパイプの両端は乾きにくいので、途中で中央と両端の衣類を入れ替えてください。

入れ替える

安全装置について

室温が高い状態やフィルターが目詰まりした状態で乾燥運転を行った場合、安全のため自動的にヒーターの通電を停止します。従って、乾燥運転中に吹出口から出てくる風が暖かくなりませんが故障ではありません。室温が下がってから、またフィルター掃除をしたあとには正常に運転できます。

乾燥時間の目安

はじめに

- 乾燥時間は衣類の総重量が洗濯前の重量に戻るまでの時間としています。衣類の種類によっては、若干の湿り気が残る場合があります。

衣類乾燥時間・電気代の目安(衣類量約5kg)

電気代についての詳しい情報 [電気代の目安をご覧ください。](#) P23へ

		TYK910G型/TYK920G型 (100V)	
気温 25℃ 湿度 60%	乾燥時間	約3時間	
	電気代(税込)	約 77円	
気温 5℃ 湿度 60%	乾燥時間	約4時間	
	電気代(税込)	約 111円	

●乾燥時間は目安です。気温、湿度、洗濯物の種類、浴室状況(断熱材の有無、窓の有無・大きさ、浴室の設置位置・大きさ、壁・床・天井がぬれている状態など)によって、さらに時間が変わります。

測定条件

- 洗濯物は脱水機で15分脱水した物を使用。(乾燥時約5kg)
- TYK910G型/TYK920G型(100V)は1坪タイプのシステムバスで測定。
- システムバスは窓あり。(保温材なし。)
- ランドリーパイプは当社推奨位置。
- 浴室は壁・床・天井に水滴がない状態で、お湯はりなし、風呂ふたあり。
- 電気代は昼間22円/KWh(税込)、で試算。

衣類量(約5kg)

大人用ズボン2枚(男女)・バスタオル4枚・タオル4枚・女性用パンツ1枚・ブラジャー1枚・女性用パジャマ1組

男性用パンツ1枚・Tシャツ1枚・男性用パジャマ1組

パンスト1足・大人用靴下2足・女性用長袖シャツ1枚・子供用靴下2足・子供用パンツ2枚・体操服2組(上下)

カットシャツ1枚・子供用パジャマ2組

代表的な衣類の重さ

バスタオル1枚 250~300g

タオル1枚 80~120g

パンツ1枚 30~50g

シャツ1枚 110~130g

パジャマ1組 450~500g

靴下1足 60~70g

使いかた

上手な乾燥の仕方・乾燥時間の目安

浴室を暖かくする



- 強モード** → 強い温風が出ます。浴室内の温度を短時間で上げるモードです。入浴前に浴室を暖めておくときに最適です。
※入浴時使用の場合、強い温風が肌に当たり寒く感じる場合があります。
- 弱モード** → 弱い温風が出ます。「強」モードにて暖められた浴室を保温するモードです。



- 常時換気運転中に、暖房運転を行うと、暖房運転を優先します。暖房運転が停止したあとは、自動的に常時換気運転に戻ります。
- 暖房運転時には、浴室の換気運転は停止されます。
- 「強」モードから「弱」モードへ自動的に切り替わるように設定できます。 [設定を変更する](#) をご覧ください。P21

暖房の開始

1 開始

暖房 を押す。
「暖房」ランプが点灯。

2 「強」・「弱」モードの選択

暖房 を押す。
押すたびに「強」・「弱」とモードが順に切り替わります。

3 運転時間の設定

+ **-** を押す。 ● 10分単位で設定 ● 最大5時間
● 運転が終了すると停止

+ → すすめるとき ● **-** → もどすとき

- 1回押すと10分単位ですすむ
- 1回押すと10分単位でもどる
- 押し続けると30分単位ですすむ
- 押し続けると30分単位でもどる

4 風向の設定

風向 を押し、**+** **-** を押す。
押すたびにルーバーの停止位置を洗い場側の方向へ6段階変更できます。(図参照)

BLAでは図の範囲内をスイングします。風向は、前回使用した設定が記憶されています。

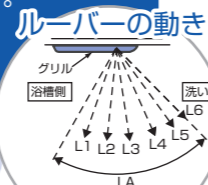

お知らせ ● ルーバーの表示と動作が異なる場合はP27「ルーバーの表示と動作が異なる」の内容に従って設定変更を行ってください。

暖房の停止

途中で停止する

止 を押す。

- 運転時間が終了すると停止し、ルーバーが閉まります。
- 暖房運転が終了すると、常時換気運転になります。



電気代に関するエトセトラ
暖房運転
1時間 → 約30円
(TYK910G型「強」モードの場合)

お知らせ

- 暖房運転の終了後、ヒーター保護のため約20秒間ファンが作動します。
- 気温・湿度・浴室の状況※によって浴室温度が十分に上昇しにくい場合があります。
※浴室の状況とは？
断熱材の有無、窓の有無・大きさ、浴室の設置位置・大きさ、浴室の工法、壁・床・天井がぬれている状態などです。
- 暖房モード運転中は、浴室の窓を閉めてください。浴室から湿気が洗面所に流れ出る場合があります。
- 入浴前暖房時は、洗い場側にルーバーを向けることをおすすめします。
- 入浴中に風が体に当たり寒く感じるがありましたらルーバーで風の向きを調整してください。

蒸し暑さをやわらげる

夏場など、入浴時の蒸し暑さをやわらげます。



- 送風しながら換気をする機能です。冷風が出るものではありません。

電気代に関するエトセトラ
涼風運転
1時間 → 約0.7円
(TYK910G型「強」モードの場合)

涼風の開始

1 開始

涼風 を押す。 「涼風」ランプが点灯。

2 「強」・「弱」モードの選択

涼風 を押す。
押すたびに「強」・「弱」とモードが順に切り替わります。

3 運転時間の設定

+ **-** を押す。 ● 10分単位で設定 ● 最大12時間
● 運転が終了すると停止

+ → すすめるとき ● **-** → もどすとき

- 1回押すと10分単位ですすむ
- 1回押すと10分単位でもどる
- 押し続けると30分単位ですすむ
- 押し続けると30分単位でもどる

4 風向の設定

風向 を押し、**+** **-** を押す。
押すたびにルーバーの停止位置を洗い場側の方向へ6段階変更できます。(図参照)

BLAでは図の範囲内をスイングします。風向は、前回使用した設定が記憶されています。

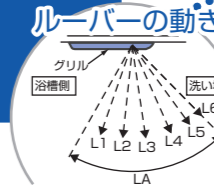

涼風の停止

途中で停止する

止 を押す。

- 運転時間が終了すると停止し、ルーバーが閉まります。
- 涼風運転が終了すると、常時換気運転になります。



お知らせ

- ルーバーの表示と動作が異なる場合はP27「ルーバーの表示と動作が異なる」の内容に従って設定変更を行ってください。

運転を予約する



- 予約運転は、「**運転開始時刻**」と「**運転時間**」の2つの設定が必要です。
- 予約運転するには、時計を合わせておく必要があります。[時計を合わせるをご覧ください。](#) P11へ
- 換気・乾燥・暖房・涼風運転中は予約できません。

- 運転開始時刻表示が点滅している間（最後の操作から約60秒）に、運転ボタンを選択しないときは、キャンセルになります。
- 時計表示を非表示設定している場合でも、予約運転時は時計が表示されます。

予約の開始

- 1** **予約確定** を押す。

「予約 | 確定」ランプが点滅。
表示部に運転開始時刻が点滅。
「開始時刻」ランプが点灯。
- 2** **運転開始時刻の設定**

- + を押す。 • 1分単位で設定

+ → すずめるとき
• 1回押すと1分単位ですずむ
• 押し続けると30分単位ですずむ

- ← もどすとき
• 1回押すと1分単位でもどる
• 押し続けると30分単位でもどる

たとえば、
午後8時から3時間
乾燥運転をしたいとき

運転開始時刻を
午後8時に設定

AM 8:00
- 3** **予約したい運転ボタンを選択**

※換気運転の「浴室止」は予約運転ができません。
「運転時間」ランプが点灯。

乾燥 を押す。

乾燥ランプが点灯。
「予約 | 確定」ランプが点滅。
表示部に運転時間が点滅。
「運転時間」ランプが点灯。
- 4** **運転時間の設定**

- + を押す。
• 10分単位で設定

運転時間を**3時間**に設定

AM 13:00
- 5** **予約確定** を押す。

「予約 | 確定」ランプが点灯。

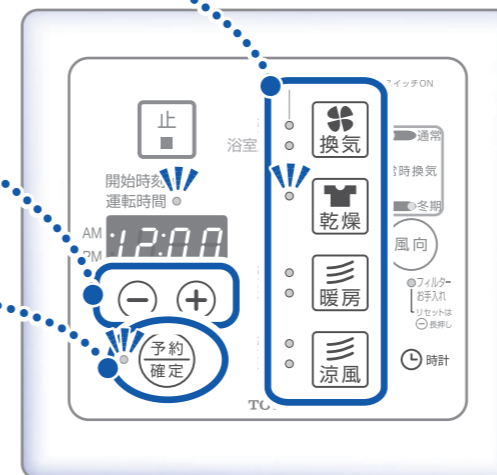

予約の取り消し

※取り消しをした場合は、もう一度始めから予約設定してください。

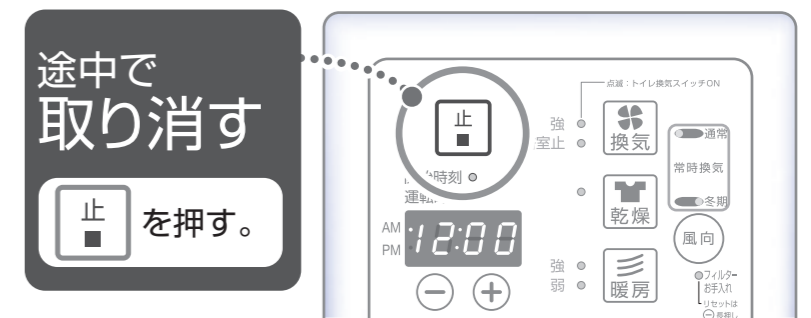

お知らせ

- 常時換気運転の解除中であっても、乾燥・涼風運転の予約設定をした場合、運転開始までの待機時間の間は、常時換気運転で設定した風量の換気をします。
(浴室内の湿度上昇をおさえるため。)
その場合、常時換気の通常ランプは下記の状態になります。

常時換気ON	点灯	
一時停止	点灯	
常時換気OFF	消灯	
	消灯	

こんなときは

予約待機中に開始時刻・運転時間を見る。

予約確定 を押す。
表示部に開始時刻と運転時間とを順次表示します。

予約待機中に予約をキャンセルしたい。

止 を押す。
予約ランプと各運転のランプが消灯します。

使
い
か
た

運
転
を
予
約
す
る

設定を変更する



- 設定変更可能な項目は、製品設置時に設定を変更している場合があります。
- 設定変更した内容は、記憶しておりますので、停電後やブレーカーを入れ直したあと、再設定は不要です。

お知らせ

- 常時換気運転中に設定変更を行うと一時的に「常時換気ランプ」が消灯しますが、設定変更したあとは、「常時換気ランプ」が再点灯します。

設定の変更

1 運転をしている場合は、**運転を停止してください。**



を押す。 ※常時換気運転を停止する必要はありません。

2 **−** を押したまま、**予約確定** を3秒以上を押す。

※表示部が **92F** などの表示になり、設定変更可能になります。 ※ **92F** の表示は機種によって異なります。

3 変更したい項目のボタンを押す。

	常時換気運転の風量を設定したいとき		トイレ遅れタイマーの設定をしたいとき 外部換気スイッチを切ってから実際に換気運転が停止するまでの時間の変更ができます
	暖房運転後の浴室換気運転が開始される時間を設定したいとき 暖房運転停止後に入浴する場合など、しばらくの間常時換気運転をしたくない場合に変更をおすすめします。		常時換気運転のする/しないを設定をしたいとき
	暖房運転のときに「強」モードから「弱」モードへ自動的に切り替わるように設定したいとき 「強」モードから「弱」モードへ切り替わる時間を変更することができます。		

4 設定を変更する。 **−** または、**+** を押す。



− + ボタンでこの表示が変わります。
※イラストは、常時換気風量設定時の表記です。

設定変更内容一覧表をご覧ください。 P22へ

5 **予約確定** を押す。 変更した設定が確定され、時刻表示に戻ります。
※時刻を表示している場合のみ。

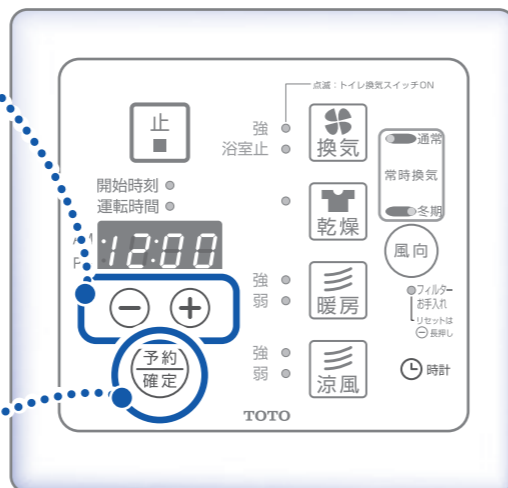
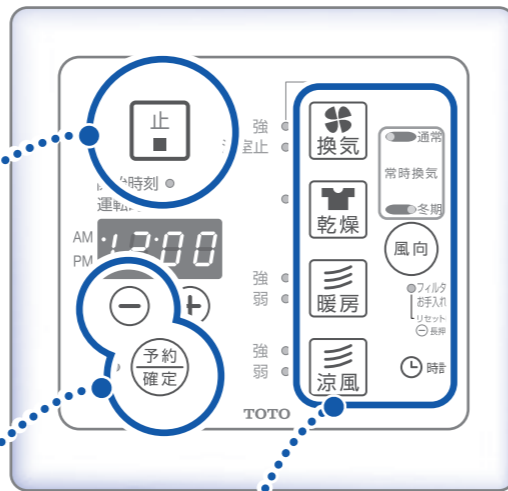

設定の取り消し

途中で取り消す を押す。

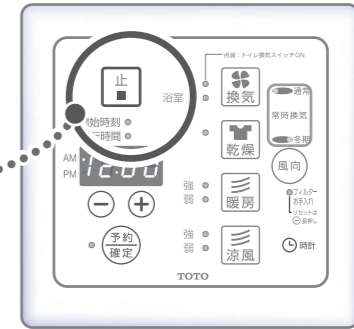

設定を初期状態に戻す

− を押したまま、**止** を3秒以上を押す。

表示部が **ELA** となり点滅します。

すべての項目が初期設定状態に戻ります。

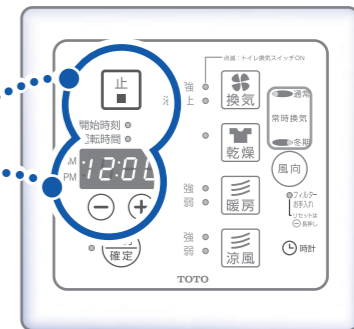

設定変更内容一覧表

(○印:設定変更可能、◎印:工場出荷時の設定)

項目	型名		表示部	内容	
	TYK910 G型/GA型	TYK920 G型/GA型			
	常時換気風量	○	1:4	常時換気風量 40m³/h	対応床面積(目安) ^{※1} 32m²
		○	1:5	50m³/h	40m²
		◎	1:8	80m³/h	64m²
		○	1:10	105m³/h	84m²
		○	1:12	125m³/h	100m²
		○	1:15	150m³/h	120m²
		○	1:18	180m³/h	144m²
		○	1:20	200m³/h	160m²
		○	1:22	220m³/h	176m²
	暖房後の常時換気 運転開始時間	◎	5:0	すぐ開始(0分)	
		○	5:30	30分後開始	
		○	5:60	60分後開始	
	暖房(強→弱) 切り替え時間	◎	4:0	自動切り替えなし	
		○	4:5	5分後暖房弱に切り替え	
		○	4:10	10分後暖房弱に切り替え	
		○	4:15	15分後暖房弱に切り替え	
		○	4:20	20分後暖房弱に切り替え	
		○	4:25	25分後暖房弱に切り替え	
		○	4:30	30分後暖房弱に切り替え	
		○	4:30	30分後暖房弱に切り替え	
	トイレ遅れタイマー	◎	3:0	遅れなし(0分)	
		○	3:1	1分	
		○	3:2	2分	
		○	3:3	3分	
		○	3:4	4分	
		○	3:5	5分	
		○	3:10	10分	
		○	3:20	20分	
		○	3:30	30分	
		○	3:40	40分	
		○	3:50	50分	
		○	3:60	60分	
	常時換気運転 設定/解除切り替え	◎	2:07	常時換気運転を行う(設定する)	
		○	2:0F	常時換気運転を行わない(解除する)	

※1 対応床面積の数値は、天井高2.5m、換気回数0.5回/hのときの居室面積の目安です。

使
い
か
た

設
定
を
変
更
す
る

電気代の目安



電気代の目安 (試算条件 ※電気代は22円/KWh ※1カ月は30日とする)

運 転	モード	TYK910G型 (100V)		TYK910GA型 (100V)		TYK920G型 (100V)		TYK920GA型 (100V)	
		1時間運転の電気代(円)	消費電力(W)	1時間運転の電気代(円)	消費電力(W)	1時間運転の電気代(円)	消費電力(W)	1時間運転の電気代(円)	消費電力(W)
換 気	-	約0.3円	14	約0.3円	14	約0.4円	16	約0.4円	16
乾 燥	-	約30円	1,300	約30円	1,300	約30円	1,300	約30円	1,300
暖 房	強	約30円	1,300	約30円	1,300	約30円	1,300	約30円	1,300
	弱	約28円	1,220	約28円	1,220	約28円	1,220	約28円	1,220
涼 風	強	約0.7円	31	約0.7円	31	約0.7円	31	約0.7円	31
	弱	約0.6円	26	約0.6円	26	約0.6円	26	約0.6円	26
常時換気 (24時間換気) の1カ月の電気代		約132円/月 (常時換気設定風量80m ³ /h、直管30m 圧損時(30Pa)の場合)				約165円/月 (常時換気設定風量105m ³ /h、直管30m 圧損時(50Pa)の場合)			

お手入れ



お手入れの前に、以下の項目をよくお読みになってください。

警告

本体に直接お湯や水、かび取り剤などをかけない

- 火災や感電、故障の原因になります。
- ※ シンナー、ベンジン、アルカリ性洗剤、かび取り剤などは使用しない。

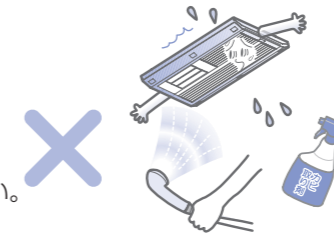

グリルは取り外さない

- 火災、感電の原因になります。

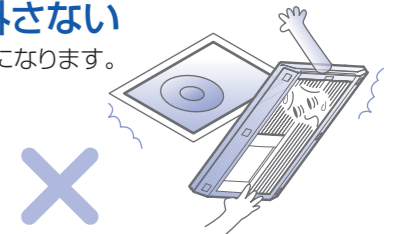

注意

お手入れの際は、全ての運転を停止させて行う

- けがのおそれがあります。



運転中や使用直後は、グリルを触らない

- やけどのおそれがあります。

フィルター、グリルのお手入れの際は、高所作業となるので注意する
浴槽のふちに立たない
ふろいすの上に立たない

- 脚立などを使ってください。滑りやすいので足場に注意してください。転倒による傷害のおそれがあります。なお、脚立は脚にゴムキャップ(保護)が付いたもの、または養生シートをご使用ください。



お願い

お手入れには、中性洗剤をご使用ください。シンナー、ベンジン、アルカリ性洗剤、かび取り剤などは、使用しないでください。

- 変色や変質または割れることがあります。

化学ぞうきんでこすったり、長時間接触させたままにしないでください。

- 変質することがあります。

おすすめのお手入れ用品



スポンジ

フィルターを掃除するときに。



着古したTシャツなどを適当な大きさに切って使っても良いです。

柔らかい布

仕上げのからぶきをするときに。



定期的なお手入れ

以下の手順で、定期的にお手入れを行ってください。



フィルターのお掃除

1 本体 フィルターを外す

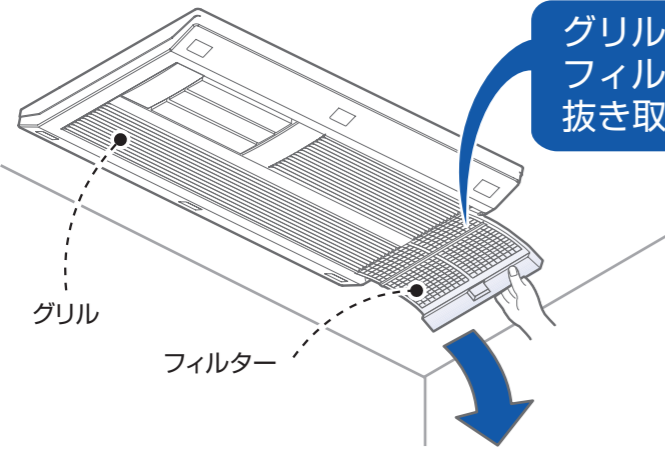

グリルから
フィルターを
抜き取ります。

注意
• お手入れの際は、全ての
運転を停止させて行っ
けのおそれがあります。

**吸込口
フィルターを外す**
吸込口グリル（洗面所などに設置）のフィルターも
外してください。

（本製品に同梱の吸込口の場合）
吸込口グリル側面の凹部
に指をかけて引くとグリ
ルが外れます。
（吸込口グリルに▼印をつけて
います。）

吸込口グリル用フィルター
（吸込口グリル裏についています）

吸込口グリル

2 フィルターを掃除する

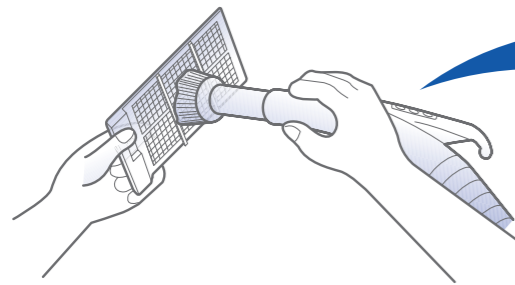

ほこりを掃除機で吸い取っ
てください。

それでも汚れが落ちないときは

中性洗剤をとかしたぬるま湯に
浸してください。スポンジなど
の柔らかいもので汚れを落とす
てください。

ぬるま湯

中性洗剤

おねがい

- フィルターは強く曲げない
てください。
破損するおそれがあります。
- フィルターの掃除は、
1カ月に1回程度は実施
してください。
性能低下または故障の原因
となります。

水洗いしてください。

からぶきしてよく乾かして
ください。

フィルター

※水が付いたまま使用すると
故障の原因になります。

3 本体 フィルターを取り付ける

※フィルターの向きを確認して
取り付けてください。

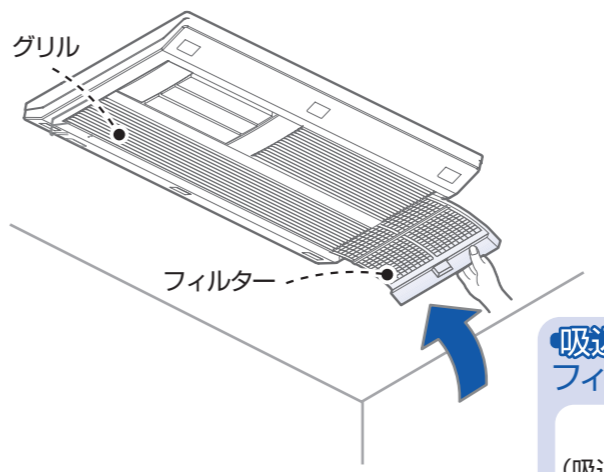

**吸込口
フィルターを取り付ける**

吸込口グリル用フィルター
（吸込口グリル裏につけてください。）

吸込口グリル

こんなときは

フィルターお手入れ
ランプが点灯している

「乾燥」
「暖房」

風向

フィルター
お手入れ
リセットは
長押し

フィルターお手入れ有無にか
かわらず、約1カ月間使用すると、
フィルターお手入れランプが点
灯します。これはフィルターの
お掃除をおすすめするサイン
です。フィルターをお手入れし
たあと、運転停止状態で **○**
を3秒以上押しすと「CLR」が表
示され、フィルターお手入れラ
ンプが消灯します。



グリル・吸込口グリルのお掃除

水でぬらした柔らかい布を十分に絞ってふいてください。

汚れがひどいときは

薄めた台所用洗剤(中性)を含ませた
柔らかい布でふき取ってください。
その後水ぶきしてください。

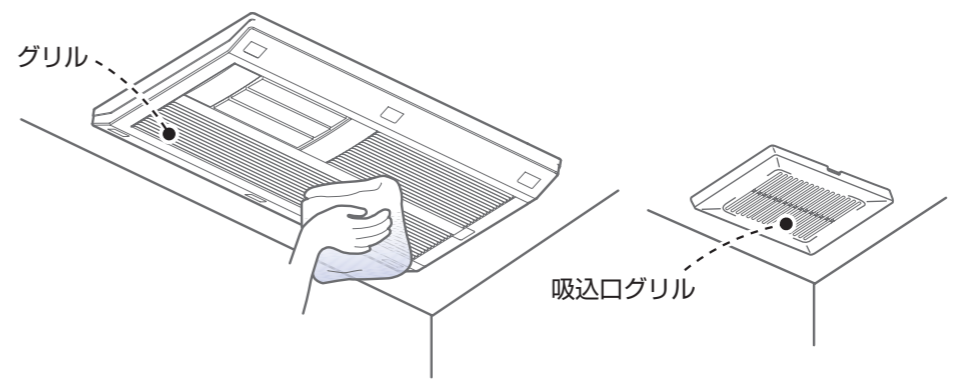

おねがい



- グリル表面にフィルター
（市販品・レンジ用フィルターなど）
を取り付けしないでください。
製品内部温度が上昇し故障
することがあります。

入浴剤を使用した場合
入浴剤の色素がグリル表面に
付着することがあります。
付着した場合はぬれた布でよ
くふき取ってください。

定期的なお手入れ

お手入れ

こんなときは

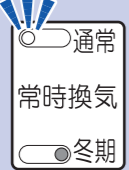
こんなときは	対処の方法						
フィルターお手入れランプが点灯している 	フィルターお手入れ有無にかかわらず、約1カ月間使用すると、フィルターお手入れランプが点灯します。これはフィルターのお掃除をおすすめするサインです。フィルターをお手入れしたあと、運転停止状態で「-」を3秒以上押し「CLR」が表示され、フィルターお手入れランプが消灯します。 P25、26「定期的なお手入れ」参照						
換気「強」ランプが点滅する  トイレの換気スイッチで換気運転していることをお知らせします。	トイレの換気スイッチONで換気運転をしています。トイレ換気スイッチをOFFにすると点滅が消えます。 〈トイレの換気スイッチをOFFにしても消えない場合〉 ■トイレ遅れタイマーが設定されている場合 設定方法の変更については「設定を変更する」P21参照 ■トイレの換気スイッチに遅れタイマー付きスイッチを使用している場合 設定方法の変更については各スイッチの説明書参照 三乾王でトイレ遅れタイマーを設定し、換気スイッチにタイマー付きスイッチを使用している場合は、換気「強」ランプの点滅が消えるのは、2つのタイマー時間を足した時間経過後となります。						
常時換気の停止方法 	<ul style="list-style-type: none"> ●一時的に停止するとき ※窓を開けて空気を入れ替えたり、お掃除するときなど 他^①の運転モードを押すと運転終了後に常時換気を始めます。 ① 止 ボタンを3秒以上押しすと常時換気が停止します。 ●長期間停止したいとき（解除） ① 止 ボタンを押してください。 ② - ボタンを押したまま 予約確定 ボタンを3秒以上押ししてください。 ③ 表示部が 92F などの表示になります。 ④ 風向 ボタンを押してください。 ⑤ - を押し設定を変更してください。 ⑥ 再度常時換気を行う場合 + を押し 2:00 常時換気 運転を行う。 ⑦ 予約確定 ボタンを押してください。 						
ルーバーの表示と動作が異なる	本体取付方向を確認のうえ、以下の操作を行ってください。 1 + を押したまま 風向 を3秒以上押し。表示部が点滅。ON または OFF 2 + - を押し。右表のように本体取付方向と表示部を合わせてください。 3 予約確定 を押し。変更した設定が確定されます。 <table border="1" data-bbox="1098 1648 1365 1953"> <thead> <tr> <th>本体取付方向 (洗い場から見る)</th> <th>表示部</th> </tr> </thead> <tbody> <tr> <td>吹出口が左側</td> <td>OFF</td> </tr> <tr> <td>吹出口が右側</td> <td>ON</td> </tr> </tbody> </table>	本体取付方向 (洗い場から見る)	表示部	吹出口が左側	OFF	吹出口が右側	ON
本体取付方向 (洗い場から見る)	表示部						
吹出口が左側	OFF						
吹出口が右側	ON						

故障かな？と思ったら

故障かな？と思ったら、修理を依頼する前に、以下のことを確認してください。

症状	原因	処置
停電復帰後など、製品本体へ通電されたときに、ルーバーやファンが動き出す。	初期動作であり、故障ではありません。初期動作は、約90秒間行います。	—
暖房運転のときしばらくすると(例：15分)風が急に弱くなる。	入浴中暖房の切り替え時間を変更していませんか？	P21「設定を変更する」で確認してください。
暖房・乾燥運転中に風が暖かにならない。	浴室内の温度が高い状態やフィルターが詰まった状態のとき、安全のため自動的にヒータの通電を停止します。	浴室内の温度が下がったとき、また、フィルターを掃除したあとには、正常に運転します。
本体から「ジー」という連続音がする。	モータの作動音です。異常ではありません。	—
運転の切替に時間がかかる。	運転切替の準備をしています。約10秒～20秒後に運転を開始します。	—
ランプが3回点滅し、操作を受け付けない。(3回点滅)	予約設定中にボタンを押していませんか？	予約を解除すれば操作は受け付けます。
グリルから水滴が落ちる。	浴室内の湿気により、本体内部で結露が発生したためです。	入浴中は【換気 浴室止モード】を、入浴後は【換気 強モード】(3時間以上)をお使いください。
グリル吹出口に色がついたり、グリルから色のついた水滴が落ちる。	入浴剤などがグリルより吸い込まれた際にグリル表面に付着したためです。	ぬれた布でふき取ってください。また入浴剤を入れる際は【換気 浴室止モード】にしてください。
フィルターお手入れランプが点灯する。	換気ファンが約1カ月間動作すると、フィルターのお掃除をお願いするために表示されます。	フィルターのお手入れをしたあと、表示の解除をしてください。 P25、26「定期的なお手入れ」 P27「こんなときは」で確認してください。
換気「強」ランプが点滅する	トイレまたは洗面所の換気スイッチを「入」にすると換気「強」のランプが点滅します。	P27「こんなときは」で確認してください。
(例) Eマークの表示がリモコンに表示される。	部品が故障している可能性があります。	表示の内容を控えたあと、[(例)の場合、E02]電源(ブレーカー)を切って、お求めの販売店またはTOTOメンテナンス(株) 0120-1010-05(フリーダイヤル)に修理を依頼してください。
ルーバーの表示と動作が異なる。	本体取付方向の設定が正しく行われていない。	P27「こんなときは」の「ルーバーの表示と動作が異なる」の内容に従って設定変更を行ってください。

※以上の確認をしても直らないときは、電源(分電盤のブレーカー)を切って、お求めの販売店またはTOTOメンテナンス(株) 0120-1010-05(フリーダイヤル)に修理を依頼してください。

こんなときは・故障かな？と思ったら
こんなときは

アフターサービスについて

修理を依頼する前に、「故障かな?と思ったら」(P28)をご確認ください。

保証書 この説明書のP34が保証書になっています。

- 本製品は、お取付日から1年保証です。
- この商品は保証書の内容にしたがって保証されています。お取付日、お取付店名、扱者印が記入してあることを確認してください。また、保証書の内容をよくお読みのうえ、大切に保管してください。

保証について

保証期間中は

保証書の規定にしたがって、修理をさせていただきます。保証期間内でも修理が有料になることがありますので保証書の内容をよくご確認ください。

例えば、「取扱説明書、施工説明書、注意ラベルなどの注意書きにしたがっていない場合の不具合など」は有料になります。

保証期間を過ぎているときは

修理すれば使用できる商品については、ご希望により有料で修理させていただきます。

→「修理を依頼されるときは」「修理料金について」(本ページ)をご確認ください。

修理を依頼されるときは

修理依頼先

お求めの取付店・販売店または、TOTOメンテナンス(株)
(電話番号は裏表紙を参照してください)

ご連絡いただきたい内容

- 1) 住所、氏名、電話番号
- 2) 商品名…三乾王(さんかんおう)
- 3) 品番
- 4) お取付日
- 5) 故障内容、異常の状況
例えば「リモコンの表示部が **E:02** (E:02) になっています」などとお伝えください。
- 6) 修理希望日



品番はここに貼ってあるシールで確認ください。

ご不明な点や修理に関するお問い合わせ先

「TOTO(株)お客様相談室」または「TOTOメンテナンス(株)」
(電話番号は裏表紙を参照してください)

修理により製品の機能が維持できる場合には、ご希望により有料で修理いたします。

修理料金について〈TOTOメンテナンス(株)にご依頼の場合〉

修理により商品の機能が維持できる場合には、ご希望により有料にて修理をさせていただきます。

標準修理料金は **技術料** + **部品代** + **訪問料** で構成されています。

ただし、補修用部品の保有期間が経過している商品は、修理できない場合がございます。

補修用性能部品の最低保有期間

当社は、この製品の補修用性能部品の製造打切後6年保有しています。
補修用性能部品とは、その製品の機能を維持するために必要な部品です。

※部品の交換について無料修理により取り外された部品・製品は、TOTO(株)の所有となります。

特定保守製品について

本製品は、**消費生活用製品安全法(消安法)**で指定される**特定保守製品**です。

特定保守製品とは…

「消費生活用製品のうち、長期間の使用に伴い生ずる劣化(経年劣化)により安全上支障が生じ、一般消費者の生命又は身体に対して特に重大な危害を及ぼすおそれが多いと認められる製品であって、使用状況等からみてその適切な保守を促進することが適当なもの(消安法第2条第4項)」として指定された製品です。

法定の点検期間が到来したら、点検を受けましょう

特定保守製品は、経年劣化による重大事故を防止するために、製品ごとに設定された点検期間中に点検を受けることが製品の所有者の責務として求められております(消安法第32条の14)。本製品に表示されております点検期間が到来しましたら、忘れずに点検を受けましょう。なお、法定の点検後もご使用を継続する場合には、こまめに点検を受けることが本製品を安全にお使いいただくために必要となりますので、ご注意ください。

法定の所有者登録をしましょう

特定保守製品の所有者は、この製品の製造(輸入)事業者が法定の所有者登録をすることが求められております(消安法第32条の8第1項及び第2項)。製品に同梱した「所有者票」に記載して投函または以下の連絡方法にてご登録をお願いします。未だご登録がお済みでない方や、所有者登録の内容に変更が生じた場合には、速やかにご登録をお願いします。ご登録いただいた所有者情報は、消安法、個人情報保護法および当社規定により適切な安全対策のもとに管理し、法定点検、リコールなど製品安全に関するお知らせをする場合以外には使用いたしません。

〈所有者登録の方法〉 所有者票、携帯電話*、インターネットのいずれかよりご登録ください。

・所有者票(返信はがき)での登録

所有者票に所定事項をご記入のうえ、ミシン目で切り取って返信してください。インターネット、携帯電話*からご登録頂く場合は、所有者票の返信は不要です。

・携帯電話*での登録

QRコード対応の携帯電話*をお持ちの方は、バーコードリーダー機能を使って所有者票のQRコードにアクセスして、画面の案内にしたがって登録してください。

*携帯電話の通信料はお客様負担となります。

・インターネットでの登録

<http://www.toto.co.jp/>へアクセスし、「特定保守製品ご登録案内」より画面の案内にしたがって登録してください。

※所有者が変わる場合などで所有者登録の内容に変更が生じた場合には、**TOTOメンテナンス(株)法定点検事務局 TEL ☎ 0120-1010-85** (フリーダイヤル)まで連絡をお願いします。
連絡がない場合、点検通知が届かないおそれがあります。

法定の点検通知をいたします

法定の所有者登録をいただいた方には、点検時期が近づきましたら、法定の点検通知をいたします(消安法第32条の12)。

本製品の設計標準使用期間について

本製品は、設計標準使用期間※を10年と算定しており、適切な点検をすることなく、この期間を超えて使用されますと、経年劣化による発火・けがなどの事故に至るおそれがございます。

※設計標準使用期間とは、標準的な使用条件（下記の〈設計標準使用期間の算定の根拠〉参照。）の下で、適切な取り扱いで使用し、適切な維持管理が行われた場合に、安全上支障なく使用することができる標準的な期間として設計上設定される期間で、製品ごとに設定されるものです（消安法第32条の3）。
保証書に定める保証期間とは異なるものですのでご注意ください。

※設計標準使用期間は、「使用開始時期から」ではなく、「製造時期から」となります。

〈設計標準使用期間の算定の根拠〉

本製品の設計標準使用期間は、製造年月を始期とし、以下の使用条件を想定して、当社において耐久試験を行った結果算出された数値などにに基づき、経年劣化により安全上支障が生ずるおそれが著しく少ないことを確認した時期を終期として設計標準使用期間を設定しております。

・使用条件（JIS C 9920-2 による）

大項目	中項目	小項目
環境条件	電圧	100V
	周波数	50Hz/60Hz
	温度	20℃
	湿度	相対湿度65%
	設置条件	標準設置
負荷条件		定格負荷
想定時間	1年の使用時間	換気時間 8,760時間/年(24時間/日)
		乾燥時間 650時間/年
		暖房時間 302時間/年

〈ご注意ください！〉

- 具体的な点検時期は、製品本体と所有者票に表示しています。
- 本製品を、上記の標準的な使用条件を超える使用頻度や異なる使用環境などでお使い頂いた場合においては、設計標準使用期間よりも早期に安全上支障を生じるおそれが多くなることが予想されますので、製品に表示している点検期間よりも早期に点検を受けてください。
- 不明な場合は、**TOTOメンテナンス(株) 法定点検事務局 TEL ☎ 0120-1010-85** にお問い合わせください。
- 製品を目的外の用途で使用したり、業務用に使用されるなど、上記の標準使用条件と異なる環境でご使用された場合も設計標準使用期間の到来前に経年劣化などによる重大事故発生のおそれが高まることが予想されますが、このようなご使用はお控えいただくようお願いいたします。

点検を行う事業所の配置その他体制に関する事項

本製品の点検等に関するお問い合わせは以下の連絡先をお願いいたします。

■TOTOメンテナンス(株) 法定点検事務局

TEL ☎ 0120-1010-85

●受付時間/平日（土日祝・夏期休暇・年末年始を除く）9:00~17:00

●点検料金について

・点検費用は、お客様にご負担いただくこととなります。また、点検の結果、整備が必要となった場合は、別途整備費用が発生いたします。

点検料金は技術料、訪問料、などを合計した金額となります。なお、点検料金の設定の基準は、下記のアドレスからご覧いただけます。

●各地区の点検などに関する事業所は下記のアドレスからご覧いただけます。

<http://www.toto.co.jp/>

本製品の点検の結果必要となると見込まれる部品(整備用部品)の保有期間

- ・整備用部品の保有期間：12年
- ・整備用部品：ヒーター、ファンモーター、制御基板、電源端子台、電線類

※整備用部品とは経年劣化により安全上支障が生ずる可能性がある部品です。法定点検時に故障していなくても劣化が認められた場合、交換する必要があります。

※整備用部品とは別に、補修用性能部品の保有期間も設定しています。補修用性能部品とは、故障が生じた場合、安全上支障が生ずることのない部品です。補修用性能部品の保有期間は製造打ち切り後6年です。

本製品の清掃その他日常的に行うべき保守の内容およびその方法

- ・製品を安全にご利用いただくためには、お客様においても日常的に清掃や安全確認を行っていただくようお願いいたします。
- ・1カ月に一度は以下の方法にて清掃や安全確認を行ってください。
- ・清掃や安全確認を行う際には、製品の運転スイッチをOFFにしてから行ってください。

〈清掃〉

フィルターのお手入れ（P.25~26）

〈安全確認〉

ご使用中に次のような症状がみられる場合は、運転スイッチを切り、電源（分電盤のブレーカー）を切って、お求めの販売店またはTOTOメンテナンス(株)にご相談ください。

- ①スイッチを入れても運転音がしない。
- ②運転音が通常より小さい、または大きかったり振動がする。
- ③焦げくさいにおいがする。
- ④ブレーカーが頻繁に落ちる。

交換部品

下記の部品は、別途ご購入することができます。※ **部品番号** でご依頼ください。
※品番や希望小売価格は予告なく変更する場合がありますので、あらかじめご了承ください。



商品のお問い合わせは、TOTO (株) お客様相談室へ

TEL ☎ **0120-03-1010** FAX ☎ **0120-09-1010**
 受付時間: 平日 9:00~18:00 (夏期休暇、年末年始を除く) インターネットホームページ <http://www.toto.co.jp/>
 土・日・祝日 10:00~18:00 ※携帯電話・PHSからのご利用は… **093-951-2526** (有料)へ

交換部品・別売品のご購入は、TOTOメンテナンス (株) TOTOパーツセンターへ

TEL ☎ **0120-8282-55** FAX ☎ **0120-8272-99**
 受付時間: 平日 9:00~18:00 (夏期休暇、年末年始を除く) ※携帯電話・PHSからのご利用は… **093-952-8682** (有料)へ
 土・日・祝日 10:00~18:00

●お届けについて

ご注文から2週間以内に宅急便でお届けします。
 ※ご注文が集中し、商品の品切れによりお届けが遅れる場合があります。あらかじめご了承ください。またお届けが大幅に遅れる場合は、お届け予定日をご連絡いたします。

●お支払いについて

1回のご注文額	送料
10,000円(税別)以上の場合	無料
10,000円(税別)未満の場合	500円(税込525円)

お届けした宅配業者に、商品代、送料、消費税相当額をお支払いください。

(2010.1現在)

●返品・交換について

補修用部品の不良などによる返品、交換については、商品到着後8日以内にTOTOパーツセンターまでご返送ください。送料はTOTOパーツセンターが負担し商品を送付させていただきます。お客様のご都合による返品、交換については、商品到着後8日以内にTOTOパーツセンターまでご返送ください。なお送料はお客様負担となりますのでご了承ください。お客様の元で、汚れたり破損した商品や、一度ご使用になられた商品の返品、交換はいたしかねますので、あらかじめご了承ください。

TOTO®

保証書

本書は、本書記載内容で無料修理を行うことをお約束するものです。お取付日から表記期間中に故障が発生した場合は、本書をご提示の上、お取付店またはTOTOメンテナンス (株) (フリーダイヤル ☎ 0120-1010-05) に修理をご依頼ください。

お客様	おなまえ	様	品番	浴室換気暖房乾燥機 TYK910G型/GA型 TYK920G型/GA型		
	おところ	〒		お取付日	年	月
お取付店名	〒 TEL		保証期間		お取付日から1カ年	

お客様へ

この保証書をお受け取りになるときに、お取付年月日、お取付店名、扱者印が記入してあることを確認してください。本書は再発行いたしませんので紛失されないよう大切に保管してください。

無料修理規定

- 取扱説明書、施工説明書、本体貼付ラベル等の注意書にしたがった正常な使用状態で故障した場合には、表記の期間無料修理いたします。
- 保証期間内に故障して無料修理を受ける場合は、お取付店またはTOTOメンテナンス (株) にご依頼のうえ、出張修理に際して本書をご提示ください。
- ご転居の場合は事前にお取付店にご相談ください。
- ご贈答品等で本保証書に記入してあるお取付店に修理がご依頼できない場合には、TOTOメンテナンス (株) にご相談ください。
- 保証期間内でも次の場合には有料修理になります。
 - イ 使用上の不注意、過失による不具合および不当な修理や改造による故障および損傷。
 - ロ お取付後の移設等に起因する故障および損傷。
 - ハ 火災・地震・水害・落雷、その他の天災地変、公害やガス害(硫化水素ガスなど)、塩害や異常電源(電圧・周波数)による故障および損傷。
 - ニ 一般家庭用以外(例えば業務用での使用または車輛・船舶への搭載)に使用された場合の故障および損傷。
 - ホ ほこりやごみつきまりによる不具合。
 - ヘ 施工上の不注意・過失による故障および損傷。
 - ト 日常のお手入れ箇所(フィルターなど)の劣化による不具合。
 - チ 本書の提示がない場合。
 - リ 本書にお客様名、お取付店名、お取付日の記入のない場合、あるいは字句を書き替えられた場合。
 - ヌ 部品交換について
無料修理により取り外された部品・製品は、TOTO株式会社の所有となります。
- 本書は日本国内においてのみ有効です。
- 本書は再発行しませんので紛失しないよう大切に保管してください。

※この保証書は本書に明示した期間、条件のもとにおいて無料修理をお約束するものです。したがって、この保証書によってお客様の法律上の権利を制限するものではありません。保証期間経過後の修理等についてご不明の場合は、お客様相談室またはTOTOメンテナンス (株) にお問い合わせください。

仕様

型式	運転	モード	消費電力 (W)	本体質量 (kg)
TYK910G型 TYK910GA型	換気 ^{※1}	強	14	11.0
		浴室止	8	
	乾燥 ^{※1}	-	1,300	
	暖房 ^{※1}	強	1,300	
		弱	1,220	
	涼風 ^{※1}	強	31	
		弱	26	
常時換気(24時間換気) ^{※2}		5~8		

●消費電力は、0Pa時の値
 ※1 常時換気風量設定値80m³/h時の値
 ※2 常時換気設定風量により変わります。

型式	運転	モード	消費電力 (W)	本体質量 (kg)
TYK920G型 TYK920GA型	換気 ^{※3}	強	16	11.0
		浴室止	11	
	乾燥 ^{※3}	-	1,300	
	暖房 ^{※3}	強	1,300	
		弱	1,220	
	涼風 ^{※3}	強	31	
		弱	26	
常時換気(24時間換気) ^{※4}		5~24		

●消費電力は、0Pa時の値
 ※3 常時換気風量設定値105m³/h時の値
 ※4 常時換気設定風量により変わります。

TOTO株式会社

〒802-8601 福岡県北九州市小倉北区中島2-1-1
 お客様相談室 TEL ☎ 0120-03-1010 FAX ☎ 0120-09-1010