

TOSHIBA



取扱説明書

東芝冷凍冷蔵庫 家庭用

形名

GR-W50FS

GR-W45FS

GR-W42FS

- このたびは東芝冷凍冷蔵庫をお買い上げいただきまして、まことにありがとうございました。
- この商品を安全に正しく使用していただくために、お使いになる前にこの取扱説明書をよくお読みになり十分に理解してください。
- お読みになったあとは、いつも手元においてご使用ください。
- 保証書を必ずお受け取りください。

この取扱説明書は再生紙を使用しています。

据付場所はそのまま、 容量はグーンとアップ 高容積冷蔵庫

コンパクトコンデンサー（放熱器）や
スリム冷却器などの採用により
高容積を実現しました。

家計にうれしい 省エネ冷蔵庫

DSP インバーターを採用して、
圧縮機の始動時に発生する電力の
効率化を行うとともに、
冷凍サイクルの改善により
消費電力量を抑えた冷蔵庫です。

オゾン力で食品の鮮度を 長持ちさせるナノ光プラズマ

冷蔵庫・野菜室の冷気の通路に設置した
プラズマユニットがオゾンが発生させて
庫内において成分やエチレンガスを
分解し冷気の除菌作用*1により食品の
鮮度を長持ちさせます。



● 抗菌給水タンク

抗菌剤*2が練り込まれているので、水道水以外の塩素消毒していない水も使えます。

● 電動タッチオープン & オートクローズドア

冷蔵庫扉は、タッチスイッチを軽く押すだけで開き、半ドア状態でも自動的に閉まります。(10、20 ページ参照)

● 除菌 LED

LED の光を照射して製氷皿を除菌*3するので、清潔な氷を作ることができます。

● 野菜室

野菜室は低温・高湿度で温度変動が少ないため、野菜のアミノ酸や糖度が増加します。

● 冷凍室

霜取り時の庫内温度上昇を抑える冷却システムの採用などにより、食品の霜付きをおさえ、乾燥や栄養素・食感の劣化を防ぎます。

● 一気に冷凍

約 -40℃*4 の冷気で食品をすばやく凍らせるので食品のうま味を逃しません。(22 ページ参照)

*4 吹き出し口での温度

● ハイパワー冷凍

ハイパワー冷凍に設定すると従来の冷凍室の温度より低い温度で食品を保存するので、おいしさを長持ちさせます。

*1 ナノ光プラズマの除菌作用

試験依頼先：財団法人北里環境科学センター
試験方法：アトマイザーアセンブリを用いた浮遊細菌測定試験
除菌方法：ユニットを対象空気循環流通
除菌対象：庫内循環空気

*2 給水タンクの抗菌作用

試験依頼先：財団法人日本食品分析センター
試験方法：フィルム密着法
抗菌方法：給水タンクへの成分練り込み
抗菌対象：給水タンク

*3 除菌 LED の除菌作用

試験依頼先：財団法人日本食品分析センター
試験方法：培地法
除菌方法：紫外線照射
除菌対象：製氷皿

冷媒と発泡断熱材について

この冷蔵庫は、オゾン層を破壊しない地球温暖化に影響が極めて少ない、ノンフロン冷媒（イソブタンガス）とノンフロン発泡断熱材（シクロペンタン）を使用しています。ノンフロン冷媒は天然ガス（炭化水素）の一種で可燃性です。「冷媒回路」に密閉されており、通常のご使用においてはもれ出すことはありません。万一、誤って冷却回路を傷つけてしまったときは、火気や電気製品などの使用を避け、窓を開けて換気してください。その後、お買い上げの販売店または東芝家電修理ご相談センターにご連絡ください。(裏表紙参照)

安全上のご注意…………… 4～7

据えつけかた…………… 8～9
お使いになる前に…………… 10
食品の貯蔵場所…………… 11
・食品の貯蔵期間
液晶コントロールパネルの
なまえとはたらき…………… 12～13

温度調節のしかた…………… 14～15
・冷蔵庫・冷凍室の温度調節のしかた
・ハイパワー冷凍のしかた
・切替室の切り替えかた

こんな機能があります…………… 16～17
・ボタンロック ・製氷中止（製氷オフ）
・電動タッチオープン/ドア停止（自動扉オフ）
・ナノ光プラズマ ・半ドアアラーム

冷蔵庫…………… 18～20
野菜室…………… 21
冷凍室…………… 22～23
・食品をすばやく凍らせたい（一気に冷凍）

切替室…………… 23
製氷室（自動製氷機）…………… 24～25
・氷のつくりかた
・氷を早くつくりたいとき（一気に製氷）

付属品の取りはずし /
取り付けかた…………… 26～27
お手入れ…………… 28～29
自動製氷機のお手入れ…………… 30～32
・給水タンク・給水経路のお手入れ

こんなときには…………… 33～36

・庫内灯や背面 LED が切れたとき ・停電したとき
・長期間使わないとき ・電源プラグを抜いたときやヒューズ・ブレーカーが切れたとき ・自動製氷機を長期間停止させるとき
・運搬するとき・転居のときには ・デモ表示が点灯しているとき など
故障かな?と思ったとき…………… 37～42
付属品 / 別売品…………… 42
仕様…………… 43

保証とアフターサービス…………… 44

安全のため

ご使用前に

使いかた

お手入れ

お困りのとき

サービス

安全上のご注意

必ずお守りください

商品および取扱説明書には、お使いになるかたや他の人への危害と財産の損害を未然に防ぎ、安全に正しくお使いいただくために、重要な内容を記載しています。次の内容（表示・図記号）をよく理解してから本文をお読みになり、記載事項をお守りください。

表示の説明	図記号の説明
<p>警告 “取り扱いを誤った場合、使用者が死亡または重傷（* 1）を負うことが想定される内容”を示します。</p>	<p>禁止</p> <p>⊘は、禁止（してはいけないこと）を示します。具体的な禁止内容は、図記号の中や近くに絵や文章で示します。</p>
<p>注意 “取り扱いを誤った場合、使用者が傷害（* 2）を負うことが想定されるか、または物的損害（* 3）の発生が想定される内容”を示します。</p>	<p>指示</p> <p>●は、指示する行為の強制（必ずすること）を示します。具体的な指示内容は、図記号の中や近くに絵や文章で示します。</p>
<p>* 1: 重傷とは、失明やけが、やけど（高温・低温）、感電、骨折、中毒などで、後遺症が残るものおよび治療に入院・長期の通院を要するものをさします。</p> <p>* 2: 傷害とは、治療に入院や長期の通院を要さない、けが、やけど、感電などをさします。</p> <p>* 3: 物的損害とは、家屋・家財および家畜・ペット等にかかわる拡大損害をさします。</p>	<p>注意</p> <p>△は、注意を示します。具体的な注意内容は、図記号の中や近くに絵や文章で示します。</p>

設置について

警告

背面・側面などの冷媒回路を傷つけない
 傷ついた場合、冷媒がもれ出し、発火・爆発の原因になります。傷ついた場合は冷蔵庫に触れず以下の事項を行い、お買い上げの販売店または東芝家電修理ご相談センター（☎0120-1048-41）にご連絡ください。
 1. 窓を開けて室内の換気を充分にする。（換気扇を使用しないでください。）
 2. 火気や電気製品の使用を避ける。



地震などによる冷蔵庫の転倒防止の処置をする
 転倒し、けがをする原因になります。

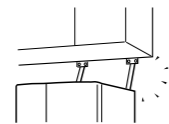

湿気の多い所や、水のかかる所への設置は避ける
 水気禁止 火災・感電の原因になります。



湿気の多い所や、水気のある所で使うときは、アース（接地）および漏電ブレーカーを取り付ける
 アース線を必ず接続せよ
 取り付けないと、漏電したときに火災・感電の原因になります。

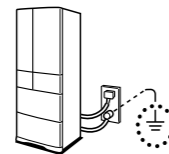

冷蔵庫の周囲はすき間をあけて据えつける（8 ページ参照）
 すき間をあけて据えつける
 冷媒がもれた場合、滞留し、発火・爆発の原因になります。

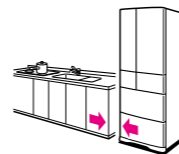

注意

床が丈夫で水平な所に据えつける
 不安定な所は転倒してけがをする原因になります。

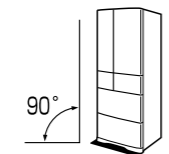

運搬するときは、前面下部と背面上部の運搬用取っ手を持つ
 取っ手を持つ
 取っ手を持たないと、手がすべってけがをする原因になります。

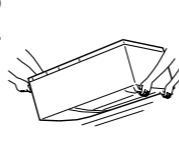

傷つきやすい床の上では、冷蔵庫下部のキャスター（車輪）は使用しない
 使用禁止 床に傷をつける原因となります。移動するときは保護用の板などを敷いてください。

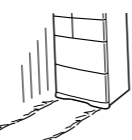

つづく...

電源プラグ・コードについて

電源コードや電源プラグの修理はお買い上げの販売店にご相談ください。

警告

<p>電源プラグはコードが下向きになるように差し込む 指示 差し込むコードに無理がかかったりして、火災・感電の原因になります。</p>	<p>電源は交流 100 V で、定格 15 A 以上のコンセントを単独で使用する 100V・15A以上 延長コードの使用、タコ足配線は火災・感電の原因になります。</p>
<p>電源プラグは根元まで確実に差し込む 根元まで差し込む 差し込みが不完全ですと、感電や発熱による火災の原因になります。</p>	<p>傷んだコードや電源プラグ・コンセントの差し込みがゆるいときは使用しない 使用禁止 火災・感電の原因になります。</p>
<p>電源プラグのほこりは定期的に取り除く プラグを拭く 電源プラグを抜き、乾いた布で拭いてください。絶縁不良になり、火災の原因になります。</p>	<p>電源プラグをコンセントから抜くときは、電源プラグを持って抜く プラグを持って抜く コードを持って抜くと、破損し、火災・感電の原因になります。</p>
<p>電源プラグや電源コードを傷つけない、冷蔵庫の背面で押しつけない 禁止 束ねたり、折り曲げたり、重いものを載せたり、冷蔵庫の背面で押しつけたりすると、火災・感電の原因になります。</p>	

使用について

警告

<p>オートクローズドア機構部の開口部分やドアアームに手を触れない 接触禁止 けがやオートクローズドア故障の原因になります。</p>	<p>医薬品や学術試料は入れない 貯蔵禁止 家庭用冷蔵庫では、温度管理の厳しいものは保存できません。</p>
<p>引火しやすいものは入れない 貯蔵禁止 エーテル・ベンジン・アルコール・薬品・LPガスなどは爆発し、事故の原因になります。</p>	<p>可燃性スプレーを近くで使わない 禁止 引火して火災の原因になります。</p>
<p>自動製氷機の製氷部分（製氷室の上部）には手を触れない 接触禁止 製氷皿が回転したとき、けがの原因になります。</p>	<p>異臭がしたり変色した食品は食べない 腐敗食品 食べない 冷蔵庫に保存中でも食品の品質は低下します。食中毒や病気の原因になります。</p>
<p>扉にぶらさがったり、乗ったりしない 禁止 倒れたり、扉がはずれたり、手をはさんだりして、けがをする原因になります。</p>	

安全上のご注意…つづき

使用について (つづき)

警告

禁止 冷蔵庫の上に物を置かない
扉の開閉などで落下し、けがの原因になります。また、電動タッチオープン&オートクローズドアが故障したり、正常に動かない原因になります。



水ぬれ禁止 冷蔵庫の上に水を入れた容器を置かない
こぼれた水などで電気絶縁が悪くなり、火災・感電の原因になります。



禁止 庫内で電気製品を使用しない
冷媒がもれた場合、発火・爆発の原因になります。

指示 廃棄するときは、販売店や市町村に引き渡す
放置し、冷媒がもれると、火気による発火・爆発の原因になります。

分解禁止 分解・改造・修理をしない
火災・感電・けが・やけどの原因になります。また、冷媒回路などを傷つけると発火・爆発の原因になります。修理はお買い上げの販売店にご連絡ください。



接触禁止 冷凍室や野菜室の金属製レールには触れない
レールが動いたときに指をはさみ、けがの原因になります。

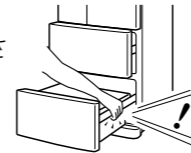

注意

禁止 食品は棚より前に出さない
ビン類などが引っ掛けて落下し、けがの原因になります。



貯蔵禁止 冷凍室・切替室にビン類を入れない
中身が凍って割れ、けがをする原因になります。

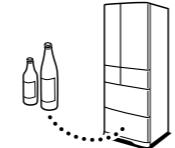

禁止 ダブルボトルポケットには、底まで入らないボトル類は入れない
無理に入れると、扉開閉時に落下し、けがをする原因になります。



ぬれ手禁止 冷凍室・切替室の食品や容器（金属製）には、ぬれた手で触れない
低温のため凍傷の原因になります。

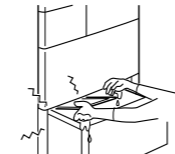

ハンドルを押す 引き出し扉を閉めるときは、ハンドルを押して閉める
ハンドルの上面を持って閉めると、指をはさんでけがの原因になります。

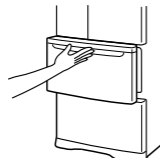

指示 扉を開閉するときや、他の人が冷蔵庫に触れているときは、扉で指をはさまないか確認する
扉のすき間に指をはさみ、けがの原因になります。

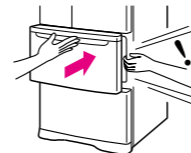

自動扉をオフにする 幼児などが自動扉でいたずらをするおそれのあるときは自動扉をオフにする
自動で開いた扉で、けがの原因になります。



禁止 自動扉は背中などで押して開けない
背中などで押したりすると、扉に背中などを押され、けがをする原因になります。



手入れ・異常時の処置について

警告

水かけ禁止 本体や庫内に水をかけない
電気絶縁が低下し、火災・感電の原因になります。

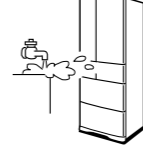

禁止 ぬれた手で電源プラグを抜き差ししない
感電の原因になります。

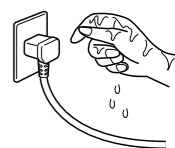

プラグを抜く 異常時や故障のときは、電源プラグを抜き運転を停止する
火災・感電・けが・やけどの原因になります。修理はお買い上げの販売店にご連絡ください。

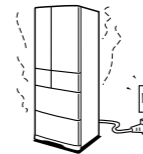

プラグを抜く お手入れのときは電源プラグを抜く
感電やけがの原因になります。



プラグを抜く 長期間使用しないときは、電源プラグを抜く
絶縁劣化による漏電火災の原因になります。

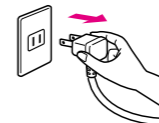

換気する 可燃性ガス（プロパンガス・都市ガスなど）もれがあったときは、冷蔵庫や電源プラグに触れず窓を開けて換気する
電気接点の火花で引火発火し、火災・けが・やけどの原因になります。

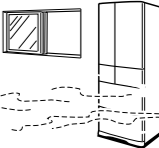

パッキンをはずす リサイクル処理時など、冷蔵庫を保管する時に幼児が閉じ込められるおそれがあるときは、扉パッキンをはずす
幼児が閉じ込められ事故の原因になります。



注意

接触禁止 冷蔵庫底面には手や足を入れない
鉄板などで、けがをする原因になります。



据えつけかた

場所の選びかた

- **熱気・直射日光の当たらない所に置く**
冷却力の低下をおさえ、電気代のムダを防ぎます。
- **丈夫で水平な所に据えつける**
振動（騒音）の原因になります。
床がじゅうたん・畳・フローリング・塩化ビニール製などの場合、冷蔵庫底面の熱により変色することがありますので、丈夫な板を敷いてください。
- **周囲にすき間をあける**
すき間が少ないと冷却力が低下し、製氷時間が長くなったり電気代のムダになります。
冷蔵庫が壁などに触れ、振動音がしたり、壁材などが変色するので、少し離してください。

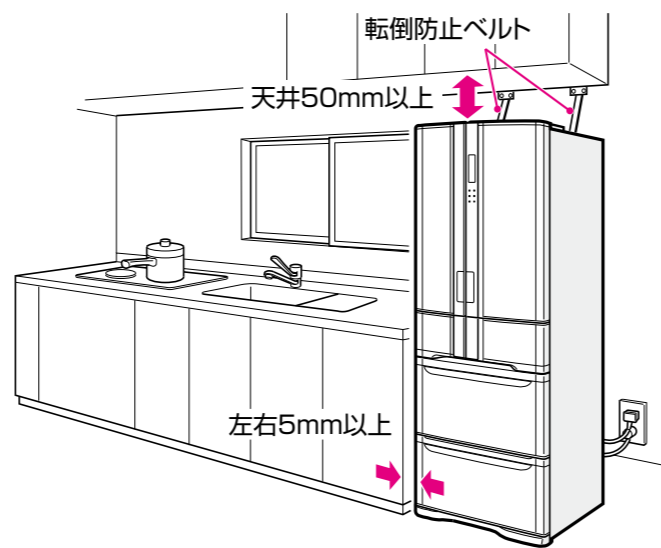

お知らせ ● 冷蔵庫の据えつけ状態により、電話機・インターホン・ラジオ・テレビなどに雑音が入ったり、映像が乱れたりすることがあります。このようなときは、冷蔵庫からできるだけ離してください。

アースのしかた

万一の感電事故防止のために、アース（接地）することをおすすめします。
次の場所で使うときは、アース（接地）および漏電ブレーカーを取り付けてください。

- 地下室など湿気の多い所
- 土間・洗い場の床など水気のある所
- その他湿気の多い所や水気のある所

接続してはいけない所

水道管やガス管（爆発や引火の危険があります。）
電話線や避雷針のアース（落雷のとき危険です。）

コンセントにアース端子がある場合

アース線（付属していません）を使い、背面下部のアース線取付用ねじとアース端子に接続してください。

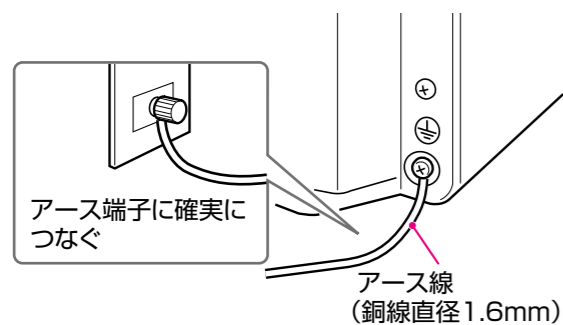

コンセントにアース端子がない場合

お買い上げの販売店に依頼し、D種接地工事（有料）をしてください。

特に水気（湿気）の多い所に据えつける場合

アース（接地）の他に、漏電ブレーカーの設置が義務付けられています。取付工事（有料）は、お買い上げの販売店にご相談ください。

冷蔵庫を固定する

1 冷蔵庫を安定させる

- 左右の調整脚を矢印方向に回して、調整脚を床につけ、ガタつきのないようにしてください。

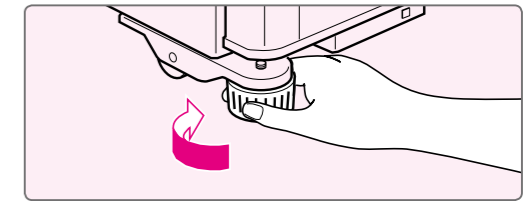

2 平行度を調整する

- 据えつけ後食品を入れてから扉下がりが生ずることがありますので、据えつけてから4～5日後に再度、扉の平行度を調整してください。

- 右側の扉が下がっている場合
右側の調整脚を矢印方向に回す

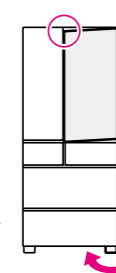

- 左側の扉が下がっている場合
左側の調整脚を矢印方向に回す

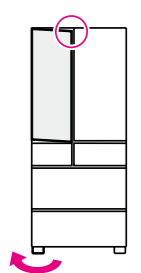

3 前面グリルを所定の位置に取り付ける

- 前面グリルの中に固定してある配線図は取りはずさないでください。

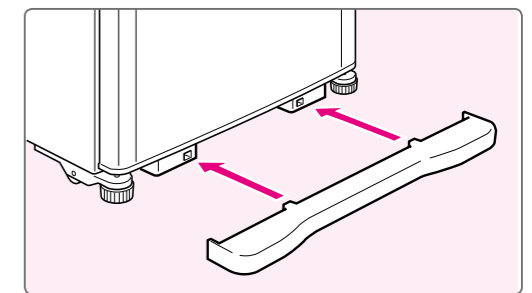

万一の地震にそなえて

転倒を防ぐため、背面上部にある左右の取っ手に鎖やベルトなどを通し、丈夫な壁や柱に固定してください。
転倒防止ベルトはお買い上げの販売店にご相談ください。
(42ページ参照)

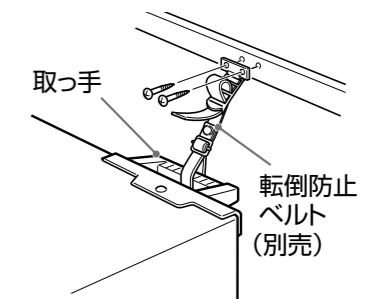

お使いになる前に

食品を入れるまえに

1 庫内をふく

- 操作性をよくするため、ケースやレールには食品衛生法に適合した潤滑剤が塗布されています。たれ落ちるなどしてケースやレール以外に付着している場合は、ふき取ってください。



2 給水タンクや給水経路をお手入れする (30～32 ページ参照)

3 プラグを単独のコンセントに差し込む

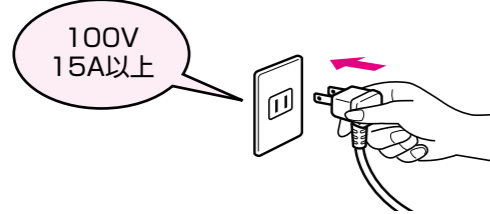

電源プラグは据えつけ直後、コンセントに差し込むことができます。

4 デモ表示が点灯していないことを確認する

- デモ表示が点灯しているときは、冷却運転させません。(デモモード) デモモードを解除してください。(36ページ参照)



冷蔵室の扉の開けかた

タッチスイッチを軽く押す

- 扉が冷蔵庫本体のピンで押され、軽く開きます。
[電動タッチオープンドアの停止 (自動扉オフ) は 16 ページ参照]

お知らせ

- 左右の冷蔵室扉にあるタッチスイッチを同時に押しても、左右の扉は同時に開きません。左右の扉のうち、先にスイッチを受け付けた扉から順番に開きます。

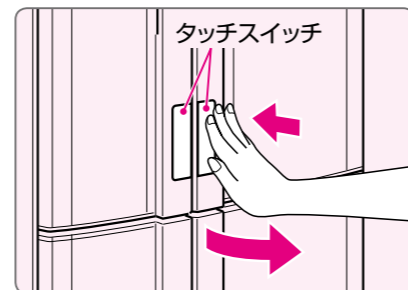

食品を入れる

冷えていない食品やアイスクリームは、3～4 時間後、冷蔵庫が冷えてから入れる

- 最初はプラスチックのにおいがしますが、冷えるとともに消えます。

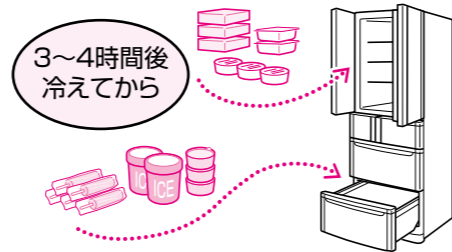

■ 食品の上手な入れかた

さまざま

熱い食品を入れると、庫内の温度が上がります。



すき間をあける

詰めすぎると、冷気の循環が悪くなります。

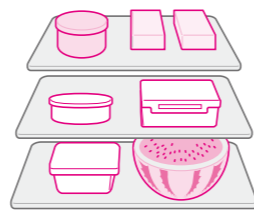

水分の多い食品は棚の手前に

奥に置くと、凍ることがあります。



食品の貯蔵場所

- 温度表示は周囲温度 30℃、食品を入れずに扉を閉め温度が安定したときに測定した値です。

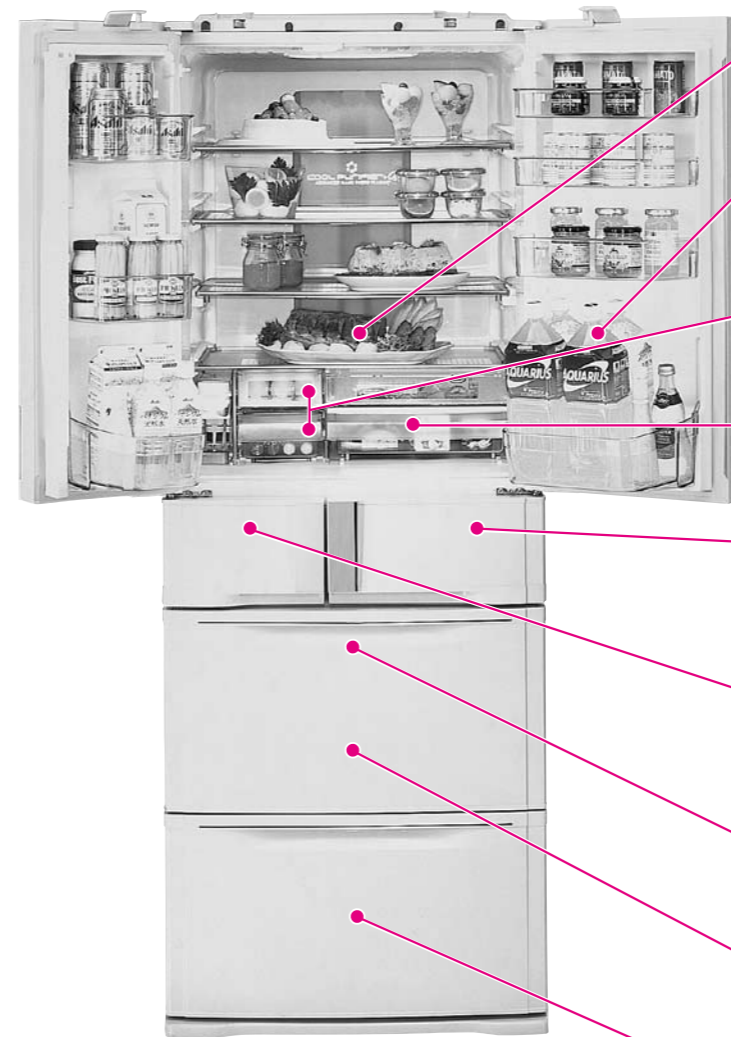

冷蔵室 (庫内) 約 3～4℃

調理済み食品・冷蔵小物・調味料など。

冷蔵室 (ドアポケット) 約 4～5℃

調味料・ビン詰め素材・チューブ入りの調味料・牛乳・ビール・ジュースなど。

卵ケース / 小物ケース

卵や冷蔵小物など。

チルドルーム 約 0～2℃

肉・魚・加工食品・発酵が進みやすい食品など。

切替室

冷凍・ソフト冷凍・パシャル・チルド / 冷蔵に切り替えることができます。(23 ページ参照)

製氷室 (自動製氷機)

自動的に氷ができます。(24 ページ参照)

野菜室 (野菜室スライドケース) 約 3～5℃

野菜・果物など

野菜室 (野菜容器) 約 2～4℃

野菜・果物・ボトル類など

冷凍室 約 -18～-20℃

冷凍食品・アイスクリームなど。

食品の貯蔵期間

貯蔵する前の鮮度や冷蔵庫の使用状態、フリージング方法などにより貯蔵期間は異なりますので、あくまで目安としてご覧ください。

温度帯	貯蔵場所	食品	貯蔵期間
冷蔵	冷蔵室	たまご	35 日
		かまぼこ、ちくわ、ハム、ソーセージ	7 日
チルド	冷蔵室のチルドルーム	かまぼこ、ちくわなどの加工食品	8 日
		ヨーグルトなどの乳製品	7 日
冷凍	冷凍室	バナナの皮をむいて	1 ヶ月
		ほうれん草をゆでて、みかんを砂糖漬けにして、鶏肉、牛肉スライス、牛肉ステーキ	3 ヶ月
		にんじんをゆでて	4 ヶ月
野菜	野菜室	みかん、いちご	5 日
		レタス、ほうれん草、ねぎ、ぶどう	7 日
		りんご、キウイ	14 日

液晶コントロールパネルのなまえとはたらき

液晶コントロールパネル各部のなまえ

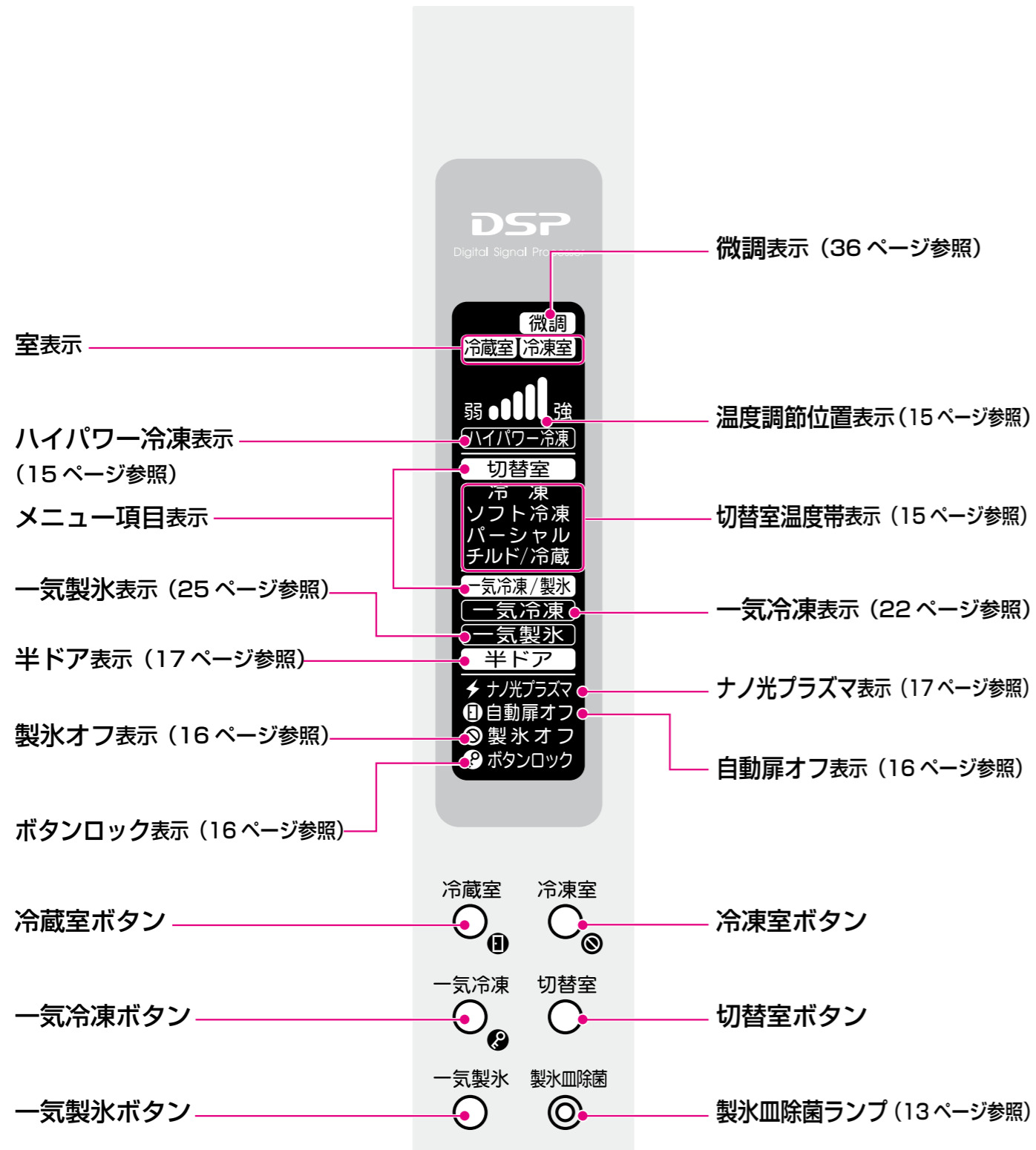

お知らせ ●「液晶コントロールパネル各部のなまえ」で記載している液晶表示は、説明用として全ての内容を表示しています。実際にお使いになるときの表示とは異なります。

液晶の照明について

通常、液晶の照明は消灯しています。

液晶照明点灯のしかた

冷蔵室ボタンまたは冷凍室ボタンを押すと、約 10 秒間点灯します。

- 温度調節位置の確認などするときを押してください。
- 10 秒以上操作を中断すると、消灯します。

ボタン操作について

一気冷凍・一気製氷

ボタンを 1 回押す。
▶ 液晶照明が点灯してアラームが鳴り、設定が変わります。

冷蔵室・冷凍室・切替室の温度調節

- 1 ボタンを 1 回押す
▶ 液晶照明が点灯し、アラームが鳴ります。
- 2 ボタンをもう 1 回押す
▶ アラームが鳴り、設定が変わります。

製氷皿除菌ランプについて

製氷室にある除菌 LED (24 ページ参照) が製氷皿を照射時に点灯します。

- 製氷皿除菌ランプ (除菌 LED) は次のときに点灯します。
 - ・ 通常は製氷皿への給水開始 3 分前から 10 分間。
 - ・ 製氷オフ設定中や給水タンクが水切れ状態では約 1 時間周期に 10 分間。
 - ・ 一気製氷表示点滅中。(34 ページ「自動製氷機を長期間停止させるとき」の手順 2 と 3 を行なったとき)

お知らせ

- 次の場合、製氷皿除菌ランプ (除菌 LED) は点灯しません。
 - ・ 氷が満杯のとき (検知レバーがはたらいているとき)。
 - ・ 製氷室扉が開いているとき。
 - ・ お使いはじめなど、製氷室が冷えていないとき。

温度調節のしかた

冷蔵室の温度調節のしかた

【例】：通常（強と弱の中央）の位置から「強」へ切り替える



- 1 冷蔵室ボタンを1回押す
▶ アラーム音が「ピッ」と鳴り、液晶照明と室表示の「冷蔵室」が点灯します。
- 2 液晶照明点灯中に、「強」になるまで冷蔵室ボタンをくりかえし押す
▶ ボタンを押すたびにアラーム音が鳴ります。
▶ 温度調節が「強」になるとアラーム音が「チピピッ」と鳴ります。

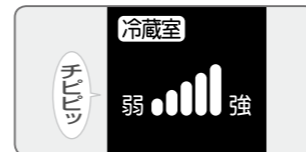
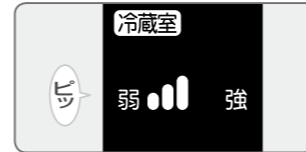

冷凍室の温度調節のしかた

【例】：通常（強と弱の中央）の位置から「強」へ切り替える



- 1 冷凍室ボタンを1回押す
▶ アラーム音が「ピッ」と鳴り、液晶照明と室表示の「冷凍室」が点灯します。
- 2 液晶照明点灯中に、「強」になるまで冷凍室ボタンをくりかえし押す
▶ ボタンを押すたびにアラーム音が鳴ります。
▶ 温度調節が「強」になるとアラーム音が「チピピッ」と鳴り、ハイパワー冷凍表示が点灯します。

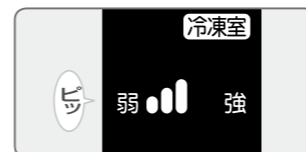

- お知らせ**
- ボタン操作を約10秒間中断すると、液晶照明は消灯し、その時点での温度調節位置に設定されます。ご希望の温度調節位置に設定できなかったときは、再度、手順1からやりなおしてください。
 - 温度調節設定後の温度調節位置表示は、温度調節した室のものになります。
 - 温度微調節もできます。(36ページ参照)

ハイパワー冷凍のしかた

冷凍室の温度調節を「強」にする

操作のとき、ボタンロック表示が点灯している場合、ボタンロックを解除してください。(16ページ参照)

温度調節位置の表示と庫内温度について

- 表の温度は、周囲温度30℃、食品を入れずに扉を閉め温度が安定したときに測定した値です。
- チルドルームと野菜室の庫内温度は、冷蔵室の温度調節位置を変えると、ともに変化します。

温度調節位置	弱	通常 (強と弱の中央)	強
冷蔵室	 「通常」より2～3℃高くなります。	 約3～4℃	 「通常」より2～3℃低くなります。
冷凍室	 「通常」より2～3℃高くなります。	 約-18～-20℃	 「通常」より2～3℃低くなります。 *ハイパワー冷凍表示が点灯します。

切替室の切り替えかた

【例】：「チルド/冷蔵」から「冷凍」へ切り替える



- 1 切替室ボタンを1回押す
▶ アラーム音が「ピッ」と鳴り、液晶照明が点灯します。
- 2 液晶照明点灯中に、「冷凍」になるまで切替室ボタンをくりかえし押す
▶ ボタンを押すたびにアラーム音が鳴ります。



表示の順序

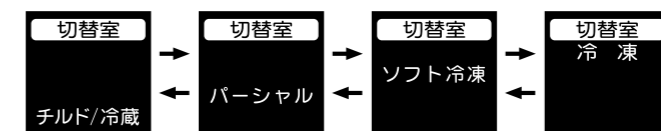

- お知らせ**
- ボタン操作を約10秒間中断すると、液晶照明は消灯し、その時点での温度帯に設定されます。ご希望の温度帯に設定できなかったときは、再度、手順1からやりなおしてください。
 - 設定した温度帯によって、消費電力量は変わります。

庫内温度の計り方

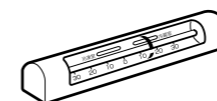

冷蔵庫は、JISに基づいて厳重な品質管理の下で生産していますが、庫内の温度は冷蔵庫の据付状態や外気温、使用条件などにより変化します。しかし、中の食品は8割前後が水分であるため、比熱が大きく、その温度は空気のように大きく変化はしません。従って、一般の空気温度を計る温度計は変化の少ない食品温度の測定ができません。そこで、空気温度の影響を受けにくく、食品に近い温度を示す冷蔵庫用温度計を発売しています。ご購入の際はお買い上げの販売店にご相談ください。(42ページ参照)
なお、一般のアルコール温度計で冷蔵室内の食品相当温度を計る場合は、冷蔵室中段の棚の中央に約100mlの水を入れた容器を置き、感温部を水中に3時間程度浸しておきますと、食品に近い温度が得られます。

こんな機能があります

🔒 ボタンロック



お子様などが誤ってボタンを操作しても、動作しないように押しボタンがロックできます。ボタンロック中にいずれかのボタンを押すと、ボタンロック表示が点滅してボタンがロックされていることをご知らせします。

❶ 一気に冷凍ボタンを5秒以上押す

▶ アラーム音が「ピピピッ」と鳴り、ボタンロック表示が点灯し、ロックされます。



ボタンロックの解除は、同じ操作をしてください。

お知らせ ● ボタンロックを設定すると、ボタンロック解除以外のボタン操作はできません。ボタンロック以外の操作をするときは、ボタンロックを解除してください。

❷ 製氷中止 (製氷オフ)



❷ 冷凍室ボタンを5秒以上押す

▶ アラーム音が「ピピピッ」と鳴り、製氷オフ表示が点灯し、製氷を中止します。



製氷オフの解除は、同じ操作をしてください。

お願い ● 長期間、製氷中止する場合、34ページ「自動製氷機を長期間停止させるとき」を行い、「製氷オフ」をしてください。

お知らせ ● 製氷オフを設定すると、内部の製氷皿に残っている氷または水は製氷完了状態になり次第、アイスボックスに落とします。以後、製氷は停止します。

❸ 電動タッチオープンドア停止 (自動扉オフ)



❸ 冷蔵室ボタンを5秒以上押す

▶ アラーム音が「ピピピッ」と鳴り、自動扉オフ表示が点灯し、自動扉が解除されます。



自動扉オフのときには、ハンドルを引いて開けてください。

自動扉オフの解除は、同じ操作をしてください。

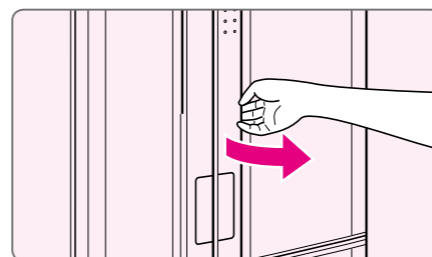

お知らせ ● 片側の扉だけの「自動扉オフ」はできません。

操作のとき、ボタンロック表示が点灯している場合、ボタンロックを解除してください。(16ページ参照)

⚡ ナノ光プラズマ

冷蔵室・野菜室の冷気の通路に設置したプラズマユニットの働きで、庫内冷気において成分やエチレンガスを分解し除菌します。運転を停止することもできます。



運転停止のしかた

❶ 製氷室扉のみ引き出したままにする

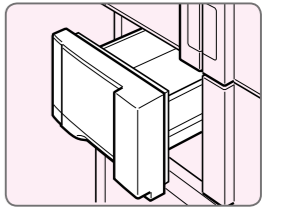

❷ 冷凍室ボタンと一気に製氷ボタンを同時に5秒以上押す

▶ アラーム音が「ピピピッ」と鳴り、ナノ光プラズマ表示が消灯し、ナノ光プラズマの運転は停止します。



❸ 製氷室扉を閉める

再び、ナノ光プラズマの運転を開始するときは、同じ操作をしてください。

半ドアアラーム

扉の閉め忘れ防止のために半ドアアラームを取り付けています。

● 冷蔵室・冷凍室・製氷室のいずれかの扉の開放時間が1分以上になると、液晶照明が点灯して半ドア表示が点滅し、下表のようにアラームが鳴ります。

扉の開放時間	アラーム音
1分後、2分後	アラームが5回鳴ります。
3分後以降	連続で鳴り続けます。

扉を閉めるとアラームは止まり、液晶照明と半ドア表示も消灯します。

お知らせ ● 扉の開きかたが少ないときは鳴りません。(食品の袋などが、はさまったときなど)



冷蔵室

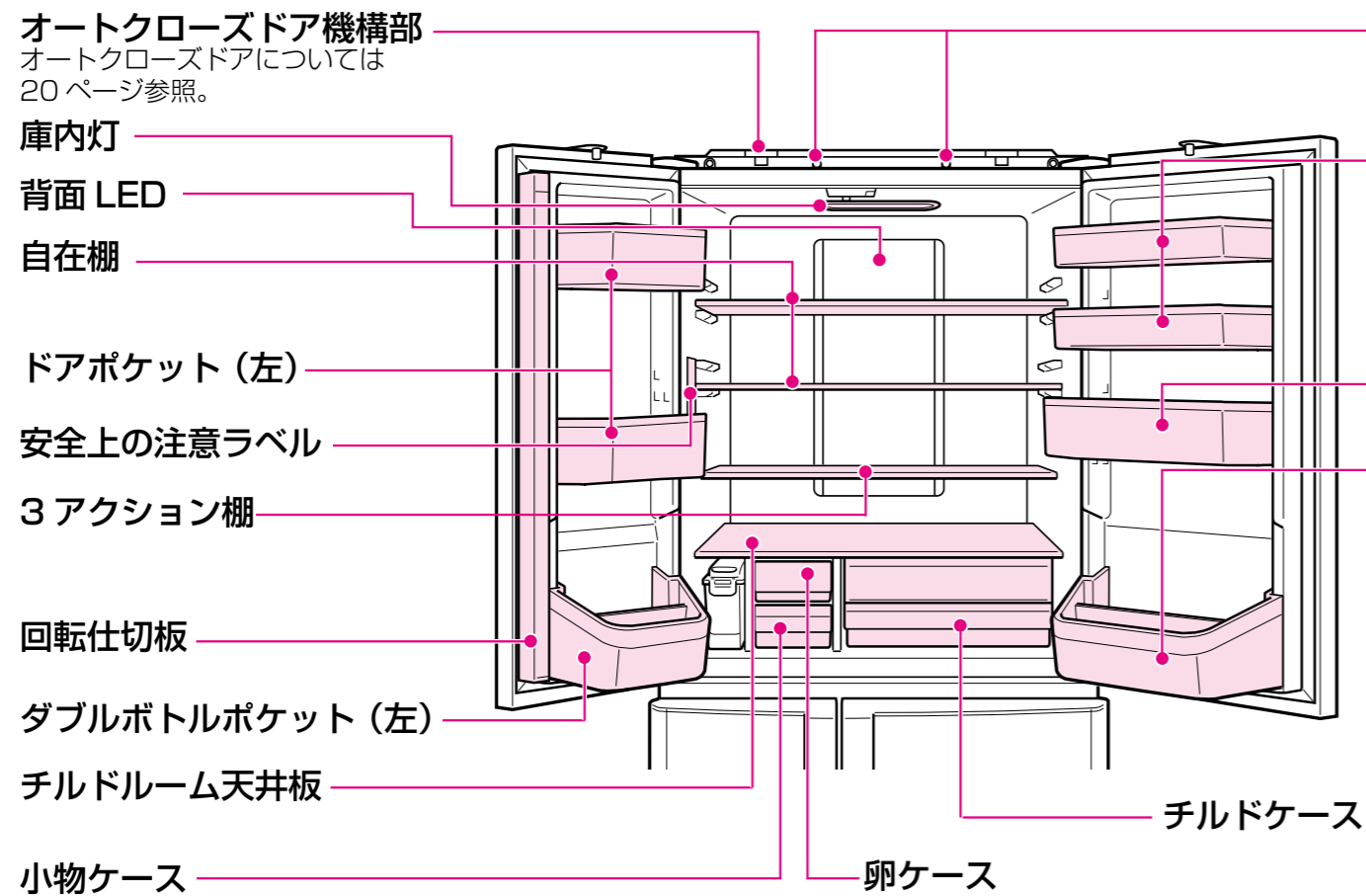
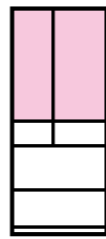

お願い

- ドアポケットには細長いピン類など特に不安定な物はいれ
ないでください。扉の開閉で落下することがあります。

お知らせ

- 背面 LED の点灯・消灯は庫内灯と連動しています。
- 冷蔵室扉を 15 分以上開けていると、庫内灯と背
面 LED は自動的に消えます。

自在棚の高さの換えかた

1 自在棚を取り出す

- 1 手前を持ち上げながら引き出す。
- 2 自在棚裏面のツメを棚支えの溝
からはすす。
- 3 さらに引き出し、斜め下に取り
出す。

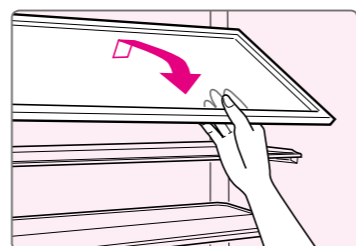
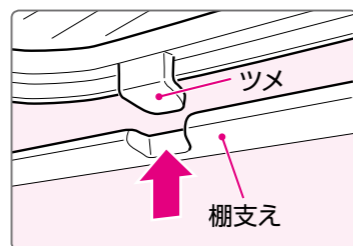
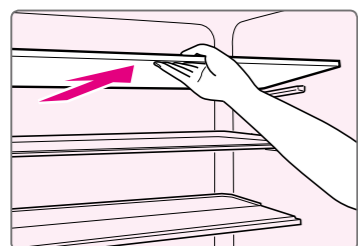

自動扉用ピン

このピンで扉を押し開けて
います。

ドアポケット (右)

形名表示位置

右扉内側の品質表示ラベルに
表示しています。

ドアポケット (右下)

ダブルボトルポケット (右)

ドアポケット

- ドアポケット (上側のドアポケット
(右)を除く)は高さ調節が
できます。

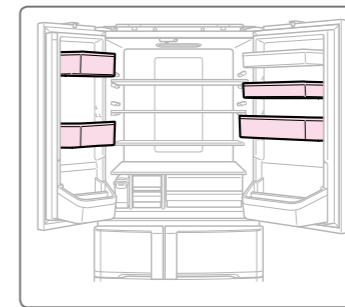

高さ調節のしかた

食品の高さに応じて 2 段階に調節
できます。

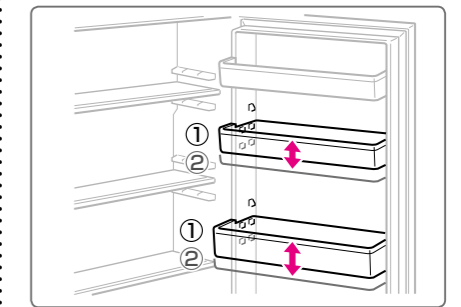

スリー

3 アクション棚

ワン

1 普通の棚として。

ツー

2 手前を持ち上げて押し込 むと、500ml のペット ボトルが入ります。

スリー

3 さらに奥に立てるとスイ イカが入ります。

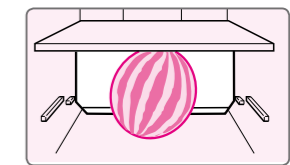
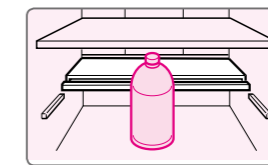
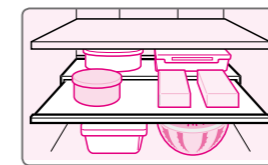

回転仕切板

露付防止のため、ヒーターで温めています。熱く感じることはありますが、異常ではなく、食品に影響ありま
せん。

※回転仕切板を起こしたときは、
必ず元の位置に戻してください。扉が閉まらなくなったり、
破損の原因になります。



回転仕切板が起きている

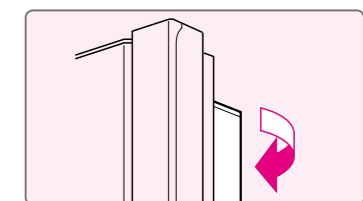

回転仕切板を元にもどす

2 自在棚を取り付ける

「自在棚を取り出す」の逆の要領で、自在棚を取り付
ける。

自在棚は確実に奥
まで押し込み、突
起が棚支えの溝に
入っていることを
確認してください。

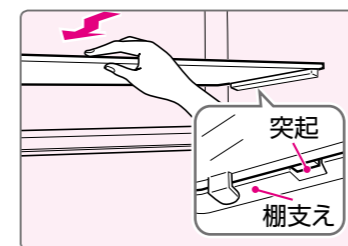

お願い

- 自在棚の取り付け高さを調節するときは、食品を他の棚
に移してください。

冷蔵庫…つづき

警告



接触禁止

オートクローズドア機構部の開口部分やドアアームに手を触れない
けがやオートクローズドア故障の原因になります。



禁止

冷蔵庫の上に物を置かない
扉の開閉などで落下し、けがの原因になります。
また、電動タッチオープン&オートクローズドアが故障したり、正常に動かない原因になります。



オートクローズドアについて

冷蔵庫扉を閉めるとき、扉の開角度が約 10 度になると、ドアアームがオートクローズドア機構部に引きこまれて扉を閉める、オートクローズドアを搭載しました。
半ドアの防止や、扉を閉めるときの衝撃を抑えます。

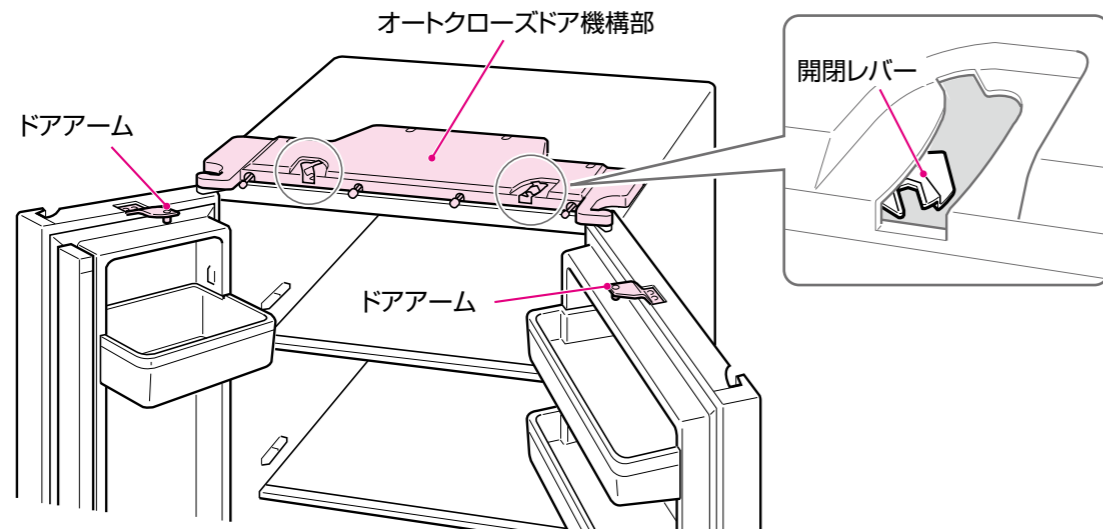

お知らせ

- 周囲温度が低くなると、オートクローズドア機構部の動きが遅くなるため、冷蔵庫扉が閉まるのに時間がかかる場合があります。
- 扉が閉まるとき、「カチッ」という音がします。これは開閉レバーの動作音で、異常ではありません。
- 開閉レバーが閉扉位置にあると、扉は閉まりません。その場合、ドライバーなどで開閉レバーを元の位置にもどしてから扉を閉めてください。

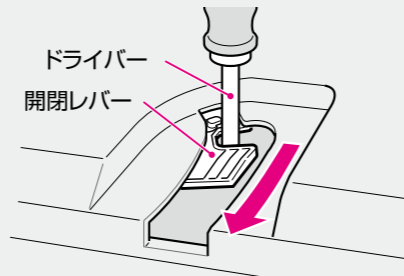
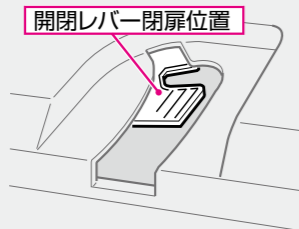

お願い

- 冷蔵庫上部（オートクローズドア機構部の上）に物を置かないでください。電動タッチオープン&オートクローズドアが故障したり正常に動かない原因になります。
- 扉を閉めたときに異常を感じた場合、お買い上げの販売店にご連絡ください。お客様による機構部の分解・改造・修理、注油は故障の原因になります。
- ぶらさがりなどして、ドアアームを変形させないでください。故障の原因になります。

野菜室

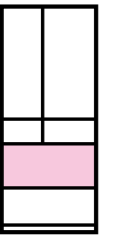

野菜室スライドケース

野菜容器

ボトルコーナー

野菜スタンド

- 野菜を立てて貯蔵することができます。
- ボトルコーナーに置いてお使いください。
- 溝に輪ゴムを通すと、野菜を整理して立てることができます。

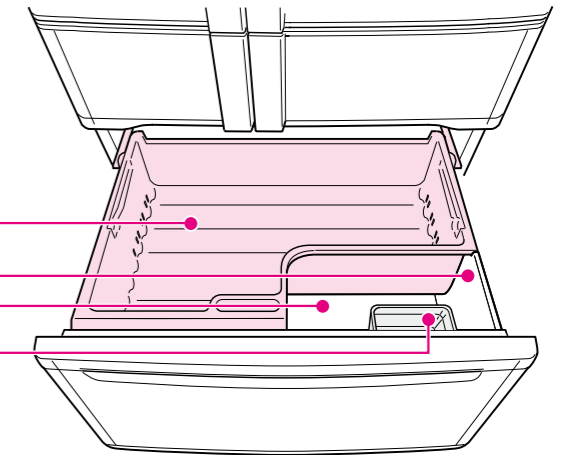
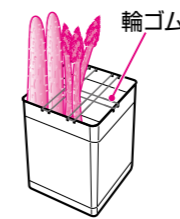

容器的耐荷重

	GR-W50FS	GR-W45FS	GR-W42FS
野菜室スライドケース	8kg	6kg	5kg
野菜容器	17kg	15kg	14kg

野菜の入れかた

野菜室スライドケース、ボトルコーナー

トマトやキュウイなどの小物野菜 グレープフルーツやりんごなどの果物

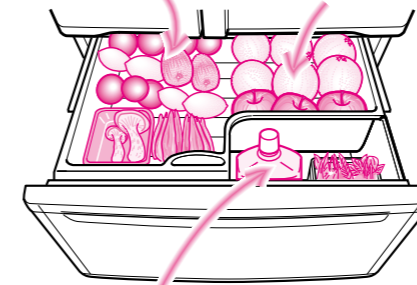

2Lのペットボトルなど

野菜容器

レタスやカリフラワーなどの中物野菜

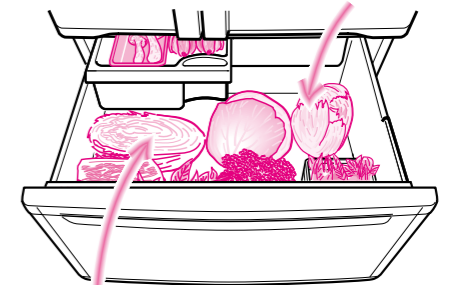

白菜やキャベツなどの大物野菜

お知らせ

- 扉を開閉するときに「コツン」という音がしますが、異常ではありません。
- 野菜から出た水分や水などが容器に露として付いたり、水がたまることがあります。露が付いたり水がたまったときは乾いた布でふき取ってください。

お願い

- 野菜容器に入れる食品は、野菜室スライドケースを最も前に引き出したときに当たらないようにしてください。冷えが悪くなったり、露付きの原因になるばかりでなく、破損の原因にもなります。

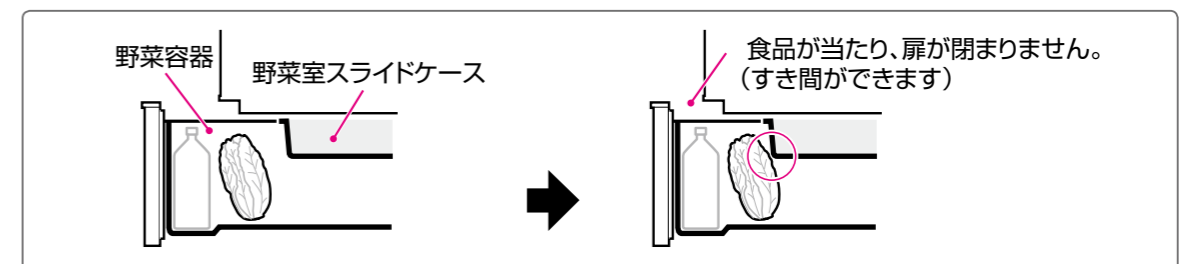

使
い
か
た

冷凍室

冷凍室スライドケース

フリージングトレイ
(必ず右端にセットしてください)

収納上限ライン (凸形状ラインで表示)

ストック容器

■容器の耐荷重

	GR-W50FS	GR-W45FS	GR-W42FS
冷凍室スライドケース	13kg	11kg	10kg
ストック容器	20kg	18kg	16kg

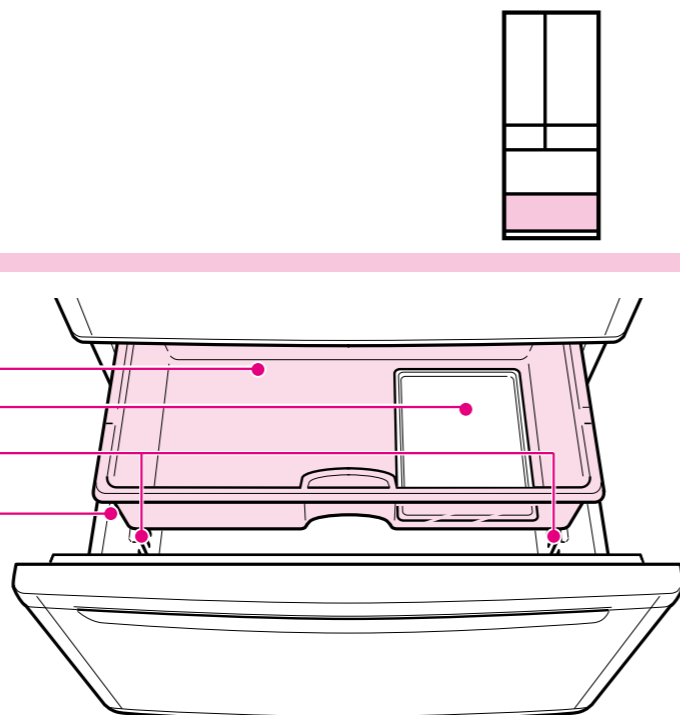

お願い

- 冷えたフリージングトレイには、ぬれた手で触れないでください。凍傷の原因になります。
- ストック容器に入れる食品は「収納上限ライン」より上に出ないようにしてください。冷えが悪くなったり、霜付きの原因になるだけでなく、破損の原因にもなります。

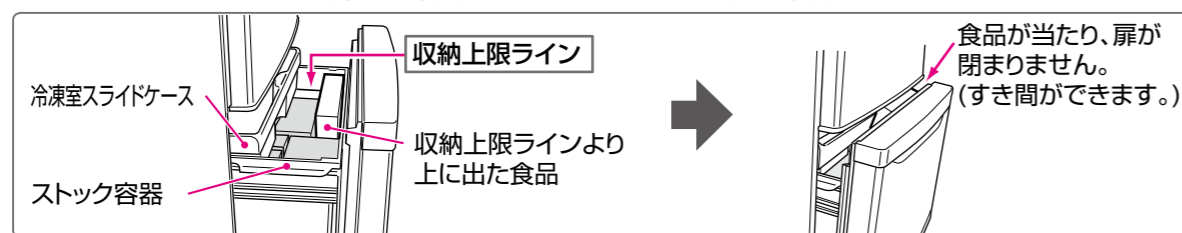

お知らせ

- 扉を開閉するときに「コツン」という音がしますが、異常ではありません。
- 次の場合、食品の収納状態により食品に霜が付くことがあります。
 - ・冷凍室の温度調節位置が「強」(ハイパワー冷凍)または「弱」のとき。
 - ・一気冷凍を設定しているとき。
 - ・扉を長時間開け放したり、ひんぱんに開けたとき。
 - ・温度の高い食品を入れたとき。

食品をすばやく凍らせたい(一気冷凍)

ホームフリージングするときにご使用ください。食品を素早く凍らせるのでおいしさを逃がさずに保存できます。

準備

食品をフリージングトレイの上に置く。

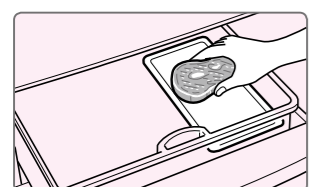

1 一気冷凍ボタンを1回押す

▶アラーム音が「ピッ」と鳴り、液晶照明と一気冷凍表示が点灯します。



2 約150分後、自動終了(一気冷凍表示消灯)



途中で中止するときは

一気冷凍ボタンを1回押す。

▶アラーム音が「ピチチッ」と鳴り、一気冷凍表示が消灯します。

お知らせ

- 外気温が高いとき(約30℃以上)や低いとき(約10℃以下)は、一気冷凍の冷却性能は弱くなります。
- 一気冷凍終了直後の約60分間は一気冷凍ボタンを押しても、一気冷凍表示は点灯しますが冷却性能は弱くなります。

フリージングトレイの便利な使いかた

フリージングトレイを利用すると、食品を入れた袋を容器やケースの収納高さに合わせることができます。

【例】袋を冷凍室スライドケースに収納するとき

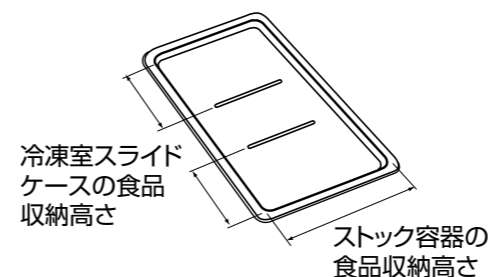

②この線で折り曲げると、冷凍室スライドケースに立てて収納することができます。

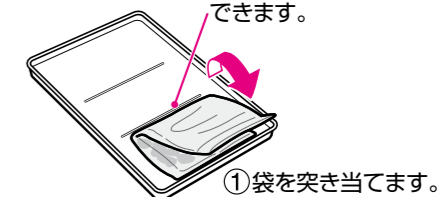

①袋を突き当てます。

切替室

- この切替室は冷凍・ソフト冷凍・パーシャル・チルド/冷蔵の温度帯に切り替えることができます。
- 温度帯の切り替えかたは15ページ参照。

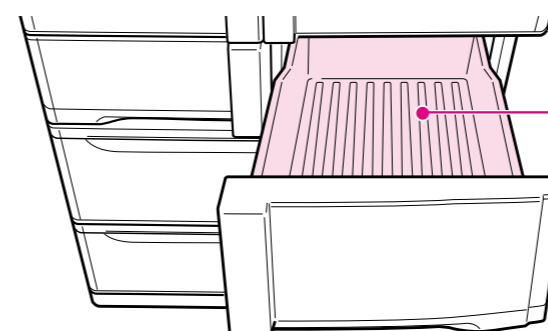

切替室容器

■容器の耐荷重

	GR-W50FS	GR-W45FS	GR-W42FS
切替室容器	8kg	7kg	6kg

お願い

- 食品は容器の高さより上に入れないでください。扉が確実に閉まらなくなり、霜または露が付く原因になるばかりでなく、冷気もれにより、冷えが弱くなる原因になります。切替室扉は開いていても、半ドアアラームは鳴りません。

温度の目安と使いかた

チルド/冷蔵 約0~1℃

- 肉・魚・加工食品・発酵が進みやすい食品を多くお使いになるとき
- *水分が多い食品を入れると凍ることがあります。



ソフト冷凍 約-9℃

- チルド/冷蔵やパーシャルより保存性がよく、冷凍より貯蔵期間が短い温度帯ですが、冷凍より硬く凍らないので、調理加工が容易です。
- 凍結してもよい食品を2~3週間程度貯蔵したいとき。食品が凍結するのに1日程度かかることがあります。
- *食品の種類によって、凍結しなかったり、硬く凍結することがあります。硬く凍結した場合、5~15分、室温解凍すると加工しやすくなります。
- *アイスクリーム・冷凍食品は貯蔵できません。冷凍室で貯蔵してください。

パーシャル 約-3℃

- 約-3℃近辺の温度帯(食品を微凍結させる)をいいます。肉や魚は微凍結しても、肉質があまり変化せず、チルド/冷蔵よりも長持ちします。

冷凍 約-17℃

- 冷凍食品のまとめ買いで、冷凍室に入りきらないとき。
- *冷凍に切替えたときはすぐに切替室の温度は変わりません。切り替え操作をしてから約30分たってから食品を入れてください。
- *-18℃以下で保存が必要なアイスクリームは冷凍室に入れてください。

製氷室（自動製氷機）

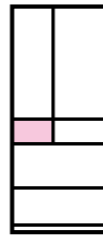

- 製氷を止めるときは、製氷中止（製氷オフ）のしかた（16 ページ参照）をご覧ください。
- 水あか、カビなどの発生を防ぐため、給水タンクは使用前に必ず水洗いしてください。
- お使いはじめの最初の氷（約 30 個）は捨ててください。
においやほこりが付いていることがあります。

アイスボックス

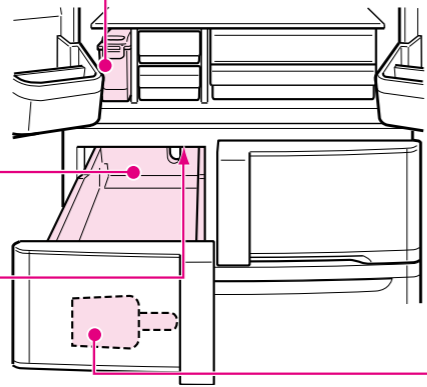

除菌 LED

- 製氷皿を照射し、除菌します。
- はずしたり、分解しないでください。
（故障の原因）

給水タンク

（浄水フィルター付き）

- 熱湯（60℃以上）やジュースなど水以外の物はいれしないでください。
（故障の原因）

■容量

GR-W50FS	GR-W45FS	GR-W42FS
約 1.1L		約 0.9L

アイスシャベル

お願い

- アイスボックスに氷以外のものを入れないでください。
氷以外のものを入れると、回転した製氷皿に当たって破損したり、製氷を中止する原因になります。
- アイスシャベル使用後は、所定の位置に戻してください。

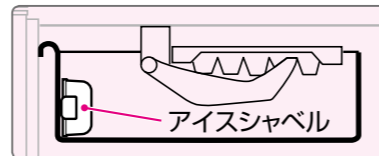
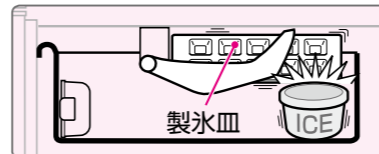

製氷について

- 製氷は、検知レバーに氷が当たるまで続けます。
- 通常の製氷では約 2 時間に 1 回（角氷 10 個）、一気製氷では約 1 時間で 1 回製氷します。（周囲温度 20℃、扉の開閉なし）
なお、冷蔵庫の運転状態により製氷時間が長くなる場合があります。
- 次のようなときには、製氷時間が長くなります。
 - ・ お使いはじめなど、製氷室が充分冷えていないとき。
最初の氷ができるまで約 5～6 時間かかります。
（特に夏場など周囲温度が高いときには 1 日以上かかることがあります）
 - ・ 扉の開閉数が多いときや、一度に多量の食品を入れたとき。
 - ・ 冬場など周囲温度の低いときや、夏の暑いとき。
 - ・ 冷蔵庫周囲のすき間がせまいとき。（8 ページ参照）

● 貯氷量

	GR-W50FS	GR-W45FS	GR-W42FS
氷をたいらにらして製氷を継続したとき	約 160 個	約 150 個	約 140 個
氷が部分的にたまったとき 製氷室扉を開閉しないとき	約 50～100 個		

- 周囲温度が低いときなど、給水タンクの水が凍ったときは、製氷を中止します。
この場合は氷を取り除いて水を入れなおし、各温度調節を「弱」にしてください。

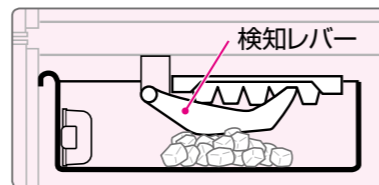

氷が部分的にたまと、早期に検知レバーへ氷が当たり、製氷量が少ない状態で製氷が停止することがあります。

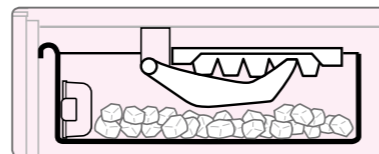

製氷量を正しく検知するために、氷をたいらにらしてください。

氷のつくりかた

- 1 給水口カバーを矢印方向に開け、「水位線」まで水を入れ、給水口カバーを閉める
- 2 給水タンクの本体を持ち、静かに運ぶ
- 3 給水タンクの手かけを手前にして、「タンク位置」まで押し込む
押し込まないと、氷ができません。

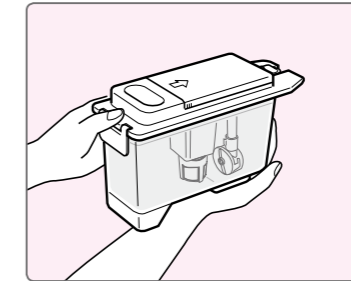

給水タンク取り付け方向

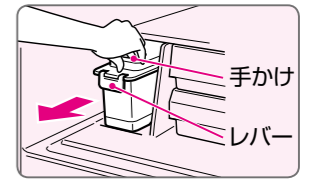
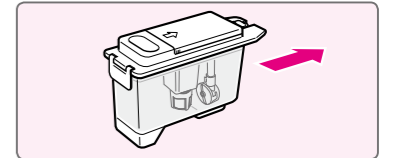

お願い

- 使用する水は塩素消毒された水道水をおすすめします。
ミネラルウォーターや浄水器の水など塩素分を取り除いた水は雑菌や水あか、ぬめりなどが繁殖しやすいため、こまめなお手入れが必要です。
- ミネラルウォーターをお使いの場合、硬度 100mg/L 以下のものをお使いください。
- 給水タンクを取り出すときには、必ず手かけに指をかけて引き出してください。レバーを持って引き出すと、給水タンクの水がこぼれます。

お知らせ

- 給水タンクに水を入れすぎたり、給水タンクを傾けたり、ゆするとタンクフタ周囲から水がもれます。

氷を早くつくりたいとき（一気製氷）

- 製氷オフ（16 ページ参照）を設定しているときは一気製氷できません。



- 1 一気製氷ボタンを 1 回押す
▶ アラーム音が「ピッ」と鳴り、液晶照明と一気製氷表示が点灯します。



- 2 約 8 時間後、自動終了（一気製氷表示消灯）



途中で中止するときは

- 一気製氷ボタンを 1 回押す
▶ アラーム音が「ピチチッ」と鳴り、一気製氷表示が消灯します。

お知らせ

- 給水タンクに水がないときや、検知レバーがはたらいているときに一気製氷を設定し、一気製氷表示が点灯しても一気製氷は行いません。

付属品の取りはずし／取り付けかた

自在棚

取りはずしかたは 18 ページ参照。

3 アクション棚

手前を押し込み、斜め上に取り出す。

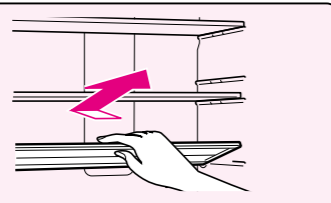

チルドルームフタ

万一チルドルームフタがはずれたときは、次の要領で取り付けてください。

1 フタの片側の軸をチルドルーム天井板の穴に入れる。

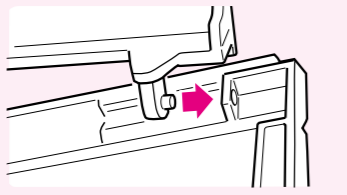

2 フタをたわませて残りの軸をチルドルーム天井板の穴に入れる。

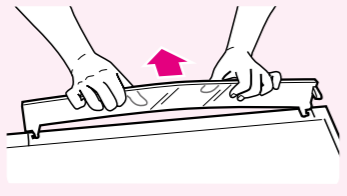

卵ケース

引き出し、斜め上に取り出す。

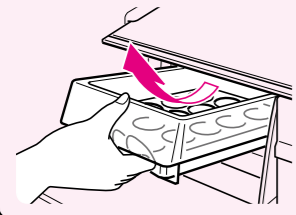

小物ケース

止まるまで引き出し、奥を持ち上げて取り出す。

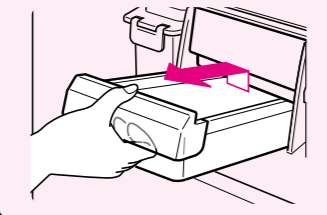

チルドルーム天井板

取りはずしかた

チルドケースを少し引き出し、チルドルーム天井板の奥を持ち上げて突起をはずして、手前を持ち上げて引き出す。

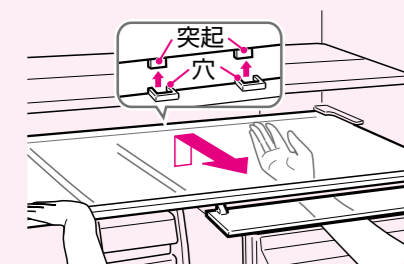

取り付けかた

1 チルドルーム天井板の裏側奥にある溝 2 カ所を、仕切板に差し込んで、本体左右にあるレールに通す。

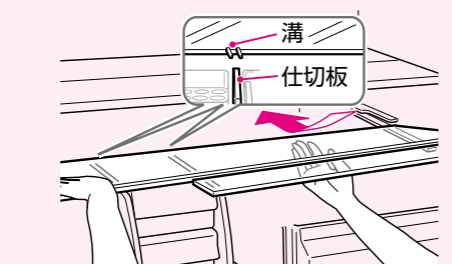

2 チルドルーム天井板の奥と手前を持ち上げながら押し込み、突起を穴に差し込む。

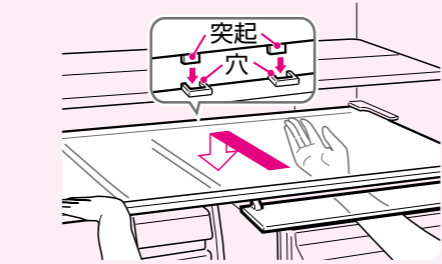

アイスボックス・切替室容器

手前を持ち上げ、斜め上に取り出す。

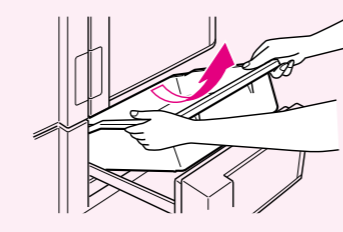

チルドケース

取りはずしかた

引き出し、手前を持ち上げてさらに引き出す。

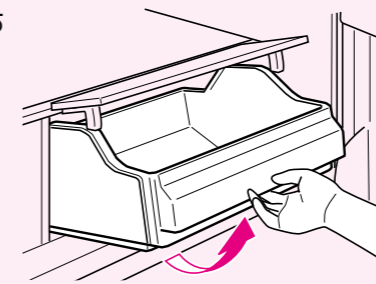

取り付けかた

チルドルームフタを持ち上げ、チルドケース側面の突起を本体側の溝に入れて、手前を持ち上げながら押し込む。



ドアポケット・ダブルボトルポケット

取りはずしかた

ポケットの左右を交互に軽く下から突き上げてははずす。(取り付けは固くしてあります)

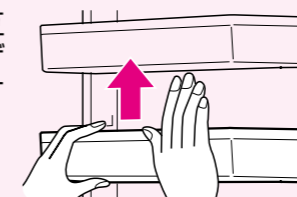

取り付けかた

ポケットを止まるまで水平に差し込み、押し下げる。
● ポケットには、(左) または (右) の表示があります。
(左) 表示…左側の冷蔵室扉用
(右) 表示…右側の冷蔵室扉用

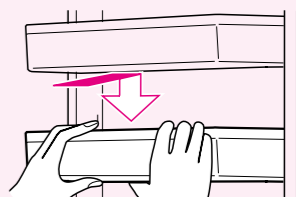

野菜室スライドケース・野菜容器

取りはずしかた

1 扉を止まるまで引き出し、野菜室スライドケースを取り出す。

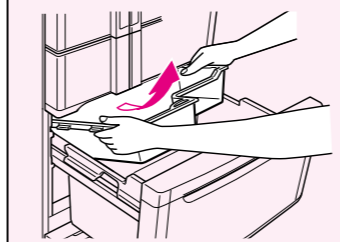

2 野菜容器を取り出す。

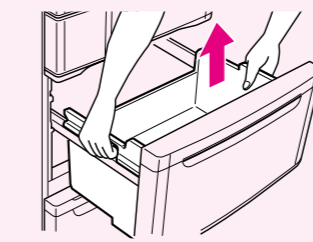

取り付けかた

1 野菜容器の突起をレールの穴に差し込み、取り付ける。

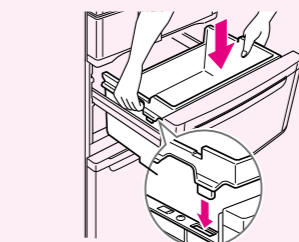

2 野菜室スライドケースを野菜容器手前側の段に乗り上げないように取り付ける。

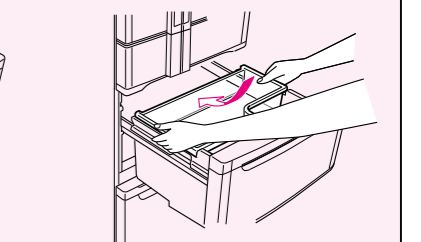

冷凍室スライドケース・ストック容器

取りはずしかた

1 扉を止まるまで引き出し、冷凍室スライドケースを取り出す。

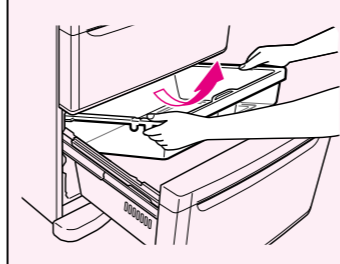

2 スtock容器を取り出す。

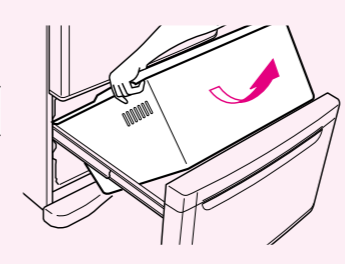

取り付けかた

1 Stock容器の突起をレールの穴に差し込み、取り付ける。

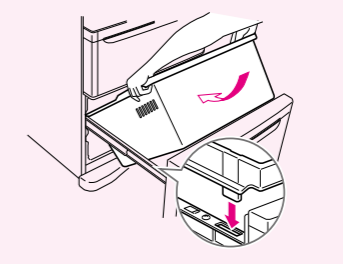

2 冷凍室スライドケースを取り付ける。

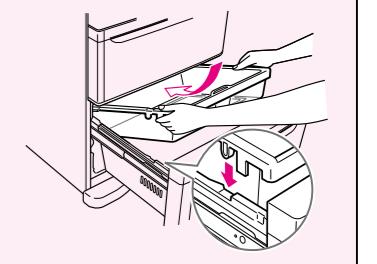

お手入れ

- 普段は、からぶきしてください。
- 1年に2回程度、付属品をはずして水洗いしてください。
- 自動製氷機のお手入れは30ページをご覧ください。

お手入れの手順

- 1 電源プラグを抜いてください。
- 2 柔らかい布にぬるま湯を含ませてふいてください。
 - 台所用中性洗剤をご使用になるときは必ずうすめてご使用ください。洗剤使用後は、必ず洗剤を水ぶきし、さらにからぶきしてください。

お手入れの後の点検

- 感電や火災などの発生を防ぐため、次の点検をしてください。
- 電源コードに傷がありませんか？
 - 電源プラグに異常な発熱などありませんか？
 - 電源プラグをコンセントにしっかり差し込みましたか？
 - もしご不審な点がありましたら、すぐにお買い上げの販売店または東芝家電修理ご相談センターにご連絡ください。

お願い

- 次のものは使わないでください。
 - ・ 台所用洗剤の「家庭用品品質表示法に基づく表示」の「液性」覧にアルカリ性または弱アルカリ性と記載されている洗剤。（プラスチック部品が割れます）
 - ・ みがき粉、粉せっけん、アルコール（エタノール・メタノールなど）、ベンジン、シンナー、酸、アルカリ、ワックス、石油、熱湯、たわしなど。（塗装面やプラスチックを傷めます）
- 化学ぞうきんをご使用の際は、その注意書に従ってください。
- 食用油が付いたときは、すぐにふきとってください。



分解・改造・修理をしない
 火災・感電・けが・やけどの原因になります。また、冷媒回路などを傷つけると発火・爆発の原因になります。修理はお買い上げの販売店にご連絡ください。



背面・側面などの冷媒回路を傷つけない
 傷ついた場合、冷媒がもれ出し、発火・爆発の原因になります。傷ついた場合は冷蔵庫に触れず以下の事項を行い、お買い上げの販売店または東芝家電修理ご相談センター（☎0120-1048-41）にご連絡ください。

1. 窓を開けて室内の換気を充分にする。（換気扇を使用しないでください。）
2. 火気や電気製品の使用を避ける。



お手入れのときは電源プラグを抜く
 プラグを抜く
 感電やけがの原因になります。

水洗いする部分

冷蔵室・野菜室

- 自在棚
- 3アクション棚
- チルドルーム天井板
- チルドルームフタ
- チルドケース
- ドアポケット類
- ダブルボトルポケット類
- 卵ケース
- 卵スタンド
- 小物ケース
- 給水タンク
- 野菜容器
- 野菜室スライドケース
- 野菜スタンド

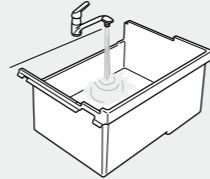

製氷室・切替室

- アイスボックス
- アイスシャベル
- 切替室容器

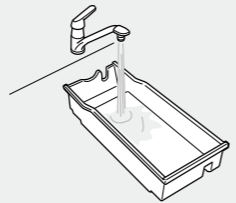

冷凍室

- 冷凍室スライドケース
- スtock容器
- フリージングトレイ

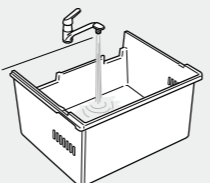

ほこりを取る所

冷蔵庫背面・床

- 調整脚が床から浮くまで回して冷蔵庫を引き出す。
- 背面・壁・床の汚れをふく。

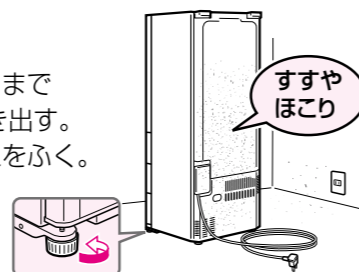

からぶきする所

液晶コントロールパネル

柔らかい布でからぶきする。

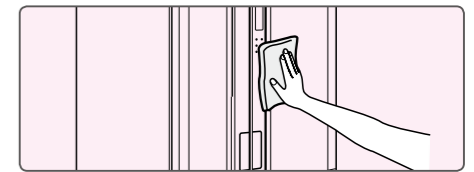

電源プラグを抜かずにお手入れすると、温度設定位置などが動くことがあるので、お手入れ後、温度設定位置などを確認する。

水ぶきする所(年1回程度)

扉パッキンと本体側の吸着面

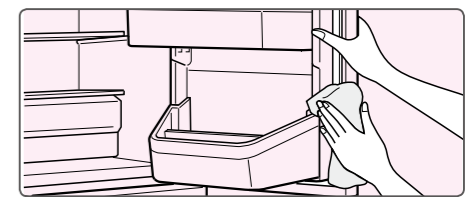

汚れると傷みやすく、冷気もれの原因になります。

汁受け部

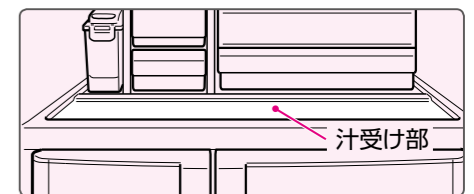

汚れや汁がたまったらふきとる。

自動製氷機のお手入れ

*水あか、カビなどの発生を防ぐため、必ず水洗いしてください。

給水タンク・給水経路のお手入れ

各用品の耐熱温度は60℃です。

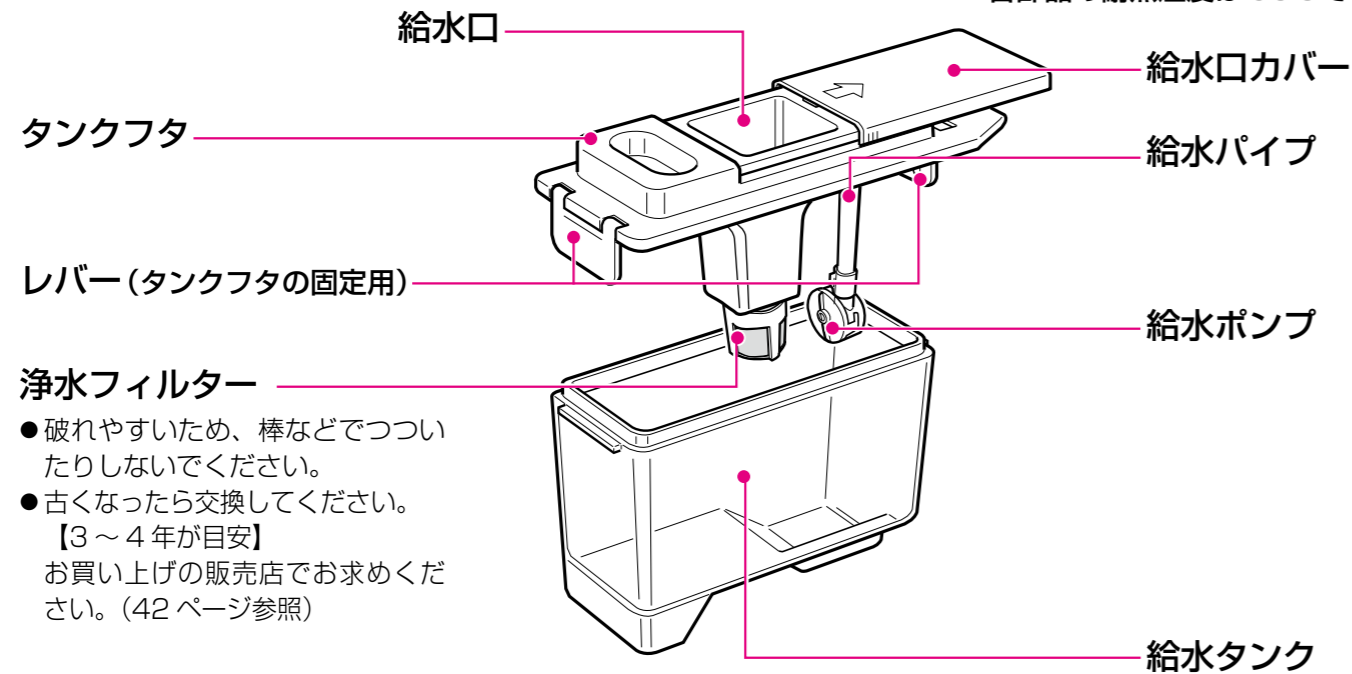

- 破れやすいため、棒などでつついたりしないください。
- 古くなったら交換してください。
【3～4年が目安】
お買い上げの販売店でお求めください。(42ページ参照)

お手入れのしかた

柔らかいスポンジで水洗いしてください。

- お願い** ● 洗剤・漂白剤・みがき粉・熱湯（部品の耐熱温度は60℃）・たわし・シンナー・ベンジンなどは、使わないでください。(においや故障の原因)

週1回のお手入れ

給水タンク・タンクフタ

取りはずしかた
レバーを引き上げて、タンクフタをはずす。

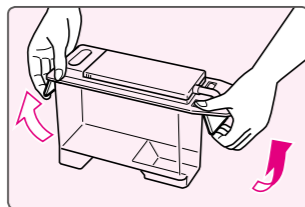

取り付けかたは取りはずしかたの逆の順序で。

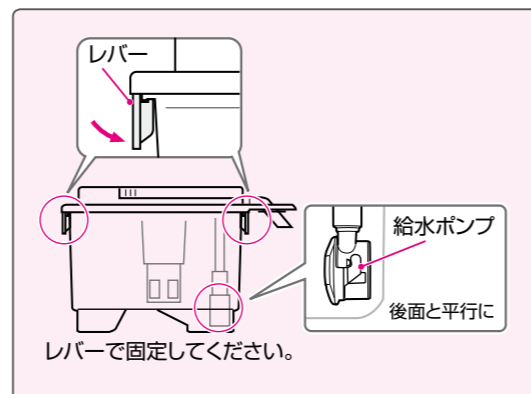

- お願い**
- タンクフタの取付は、レバー（2カ所）で確実に固定してください。確実に取り付けないと、給水されず、氷ができなくなったり、給水ポンプの音が大きくなる原因になります。
 - タンクフタを取り付けたとき、給水ポンプがタンク後面と平行になっていることを確認してください。確実に取り付けないと、給水されず、氷ができなくなったり、給水ポンプの音が大きくなる原因になります。

警告

分解禁止 分解・改造・修理をしない
火災・感電・けが・やけどの原因になります。

接触禁止 自動製氷機の製氷部分（製氷室の上部）には手をつけない
製氷皿が回転したとき、けがをする原因になります。

週1回のお手入れ

浄水フィルター

取りはずしかた
フィルターケースを矢印方向に押しながら引き抜き浄水フィルターをはずす。

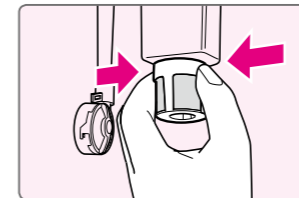

組み立てかたは取りはずしかたの逆の順序で。

月1回のお手入れ

給水パイプ・給水ポンプ

取りはずしかた

- 1 給水パイプを矢印方向に回してタンクフタからはずす
給水管は取りはずさないでください。(故障の原因)

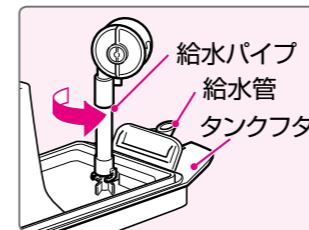

- 2 給水パイプから給水ポンプを引き抜く

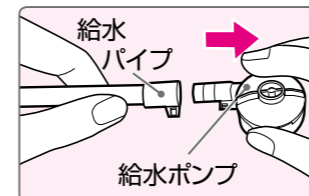

- 3 ポンプケースフタを矢印方向に回してはずす

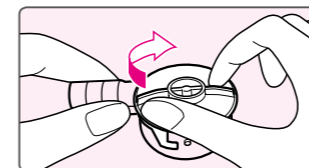

組み立てかた

- 1 給水ポンプの部品をセットする

インペラは磁石でできています。モーターと磁石が接続され回転しますので、異物などが付着していないか確認してください。

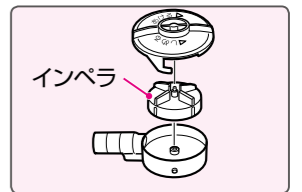

- 2 ポンプケースフタを矢印方向に回して取り付ける

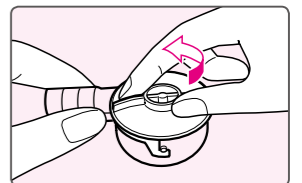

- 3 給水ポンプの突起が給水パイプの角穴に入るまで押し込む

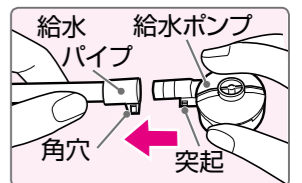

- 4 給水パイプをタンクフタのパイプに止まるまで差し込み、図の矢印方向に止まるまで回す

止まるまで回さないと、給水しないことがあります。

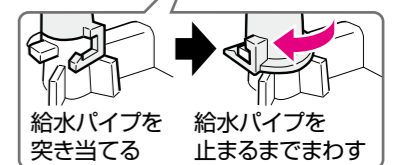
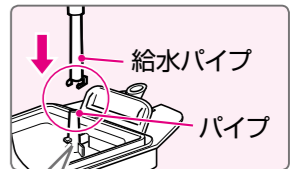

自動製氷機のお手入れ…つづき

給水タンク・給水経路のお手入れ …つづき

年 1 ～ 2 回のお手入れ

水受けケース

1 給水タンクを取り出してから、水受けケースの取っ手を持って、引き抜く

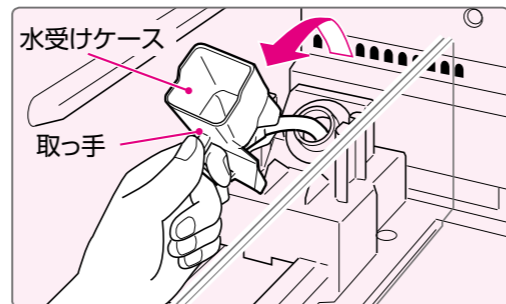

2 水受けケースを取り出したあとの本体側は、きれいな布で汚れをふき取る



3 給水ホース内部は、市販のブラシなどで水洗いする

4 給水ホースを本体側の穴に入れ、止まるまで押し込む

水受けケースが固定されます。
(水受けケースの取っ手が手前になっていることを確認してください。)

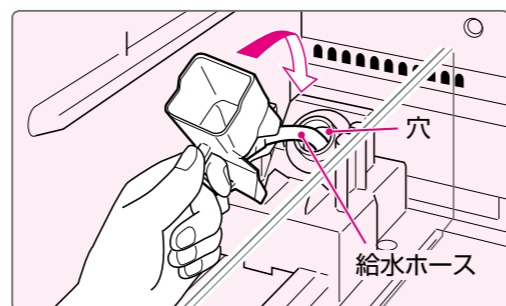

- お願い**
- 水受けケースの取り付け場所（本体側）は水などを流して清掃しないでください。製氷機の故障の原因になります。
 - 水受けケースから給水ホースは取りはずさないでください。水もれの原因になります。

こんなときには

庫内灯や背面 LED が切れたとき

- 庫内灯や背面 LED の交換は専門の技術が必要です。お買い上げの販売店にご連絡ください。

停電したとき

- 扉の開閉を少なくして、新たな食品の貯蔵はさけてください。（庫内の温度が高くなります）

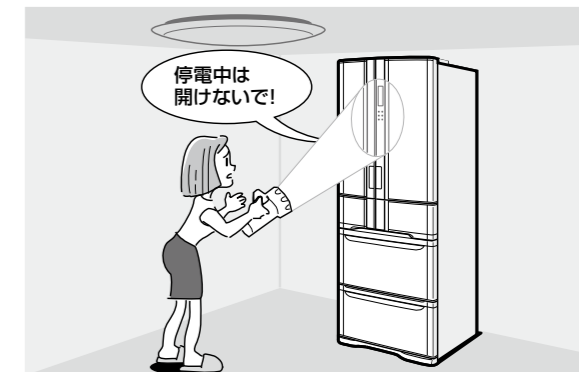

長期間使わないとき

- 1 自動製氷機の水・氷を捨てる。（34 ページ参照）
- 2 電源プラグを抜いてから庫内を掃除し、2 ～ 3 日間扉を開けて乾燥させる。

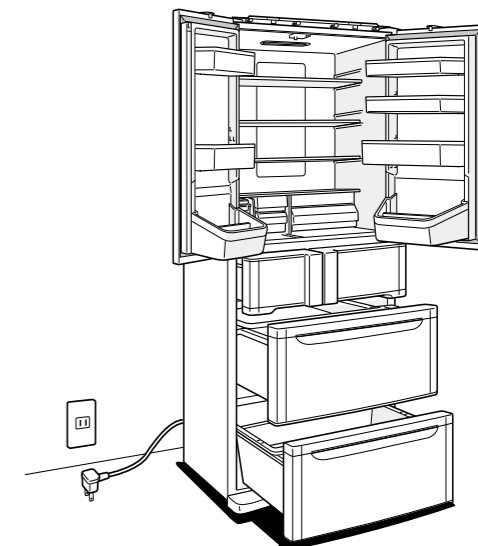

電源プラグを抜いたときやヒューズ・ブレーカーが切れたとき

- すぐに入れますと圧縮機にむりがかかり、故障の原因になります。5 分以上待つてから入れてください。なお、庫内温度や圧縮機の始動状態によっては、圧縮機保護タイマーが働き、電源プラグを入れてから 6 分間程度運転しないことがあります。

お手入れ

お困りのとき

こんなときには…つづき

自動製氷機を長期間停止させるとき

1 給水タンクを取り出し、残った水を捨てる

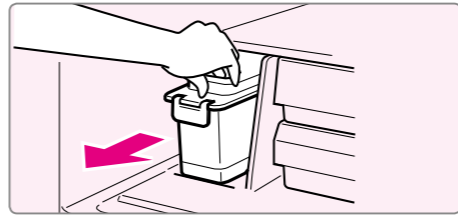

2 製氷室扉を開ける

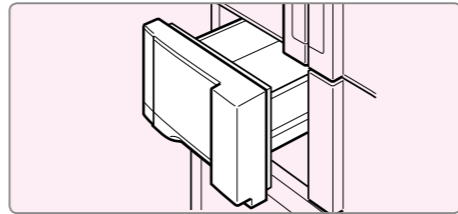

3 一気製氷ボタンをアラーム音が「ピピピッ」と鳴るまで（約 10 秒）押し、製氷室扉を閉める

▶ アラーム音が「ピピピッ」と鳴り、製氷室扉を閉めると、一気製氷表示が点滅に変わります。アラームが鳴ると、製氷皿が回転して、水・氷をアイスボックスに落としますので、必ず製氷室扉を閉めてください。



4 一気製氷表示の点滅が消えてから、製氷室扉を開け、アイスボックスの水・氷を捨てる

矢印方向にアイスボックスを取り出す。取り出すときはアイスボックスの奥から水がこぼれない様、注意する。

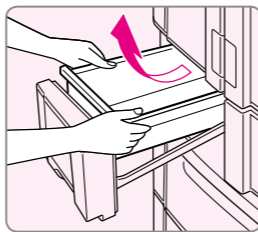

5 アイスボックス・アイスシャベル・給水タンクを水洗いし、水分をふき取ってから元にもどす

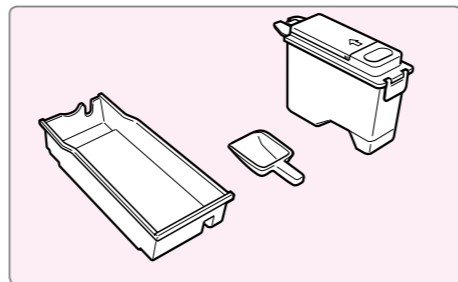

警告



背面・側面などの冷媒回路を傷つけない

傷ついた場合、冷媒がもれ出し、発火・爆発の原因になります。冷媒回路を傷つけない場合は冷蔵庫に触れず以下の事項を行い、お買い上げの販売店または東芝家電修理ご相談センター（☎0120-1048-41）にご連絡ください。

1. 窓を開けて室内の換気を充分にする。（換気扇を使用しないでください。）
2. 火気や電気製品の使用を避ける。

運搬するとき・転居のときには

移動・運搬をする前に

- 1 庫内の食品を取り出し、給水タンクの水を捨てる。
- 2 自動製氷機の水・氷を捨てる。（34 ページ参照）
- 3 電源プラグを抜く。
- 4 前面グリルをはずし、底面の移動用車輪が床につく様、調整脚を上げる。
- 5 転倒防止ベルトを取り付けているときは、はずす。
- 6 冷蔵庫を手前に引き出す。
- 7 背面下部にある蒸発皿の水を抜く。

- 蒸発皿の水の抜きかた
 - (1) 排水口の下に水を受ける容器（高さ 2cm 以下）を置く。水がこぼれる場合があるので、容器の下やまわりに雑巾を敷いてください。
 - (2) 排水栓を回してはずす。
 - (3) 排水口奥にある薄膜をドライバーなどで突き破る。（2 回目以降は不要です。）
 - (4) 水が出なくなるまで水を抜く。
 - (5) まだ、少量の水が残っていることがあるので、背面上部の運搬用手掛けを持ち冷蔵庫を傾けて、水が出なくなるまで水を抜く。（容器が冷蔵庫に当たり、冷蔵庫を傾けることができない場合、下図のように容器を退けてから水が出なくなるまで雑巾の上に水を出す。）

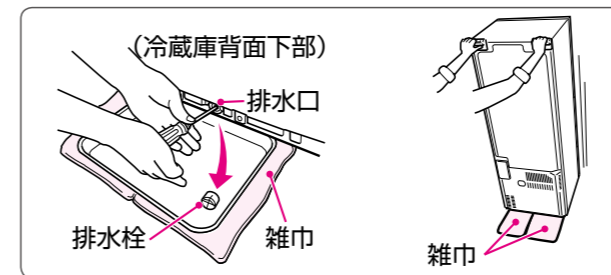

- 8 排水栓を閉める。（水もれ防止のため、必ず、栓をしっかりと閉めてください。）

移動・運搬をする

- 2 人以上で運搬する。
 - 冷蔵庫を運搬するときは、通路に保護シートを敷いてから行ってください。蒸発皿の水が完全に抜けていないことがあり、水が床面にこぼれることがあります。
 - 冷蔵庫を運搬するときは、必ず取っ手を持ち、ハンドルや扉を持たないでください。冷蔵庫が落下したり、破損することがあります。

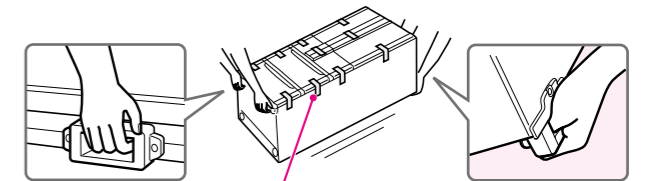

ドアが開かないように、テープでしっかり固定してください。

転居のとき

- 横積みしないでください。（圧縮機の故障の原因）
- 50 / 60Hz 共用です。（周波数の切換えは不要）

自動霜取りについて

この冷蔵庫は自動霜取り方式ですので、霜取りの操作は不要です。

内蔵された冷却器（外部から見えません）に付いた霜は、ヒーターやファンの風で自動的に霜取りされます。また、霜取りでとけた水は、背面の蒸発皿にたまり、自動的に蒸発します。

JIS（日本工業規格）では、霜取り時の冷凍負荷温度（食品温度）の上昇は 5℃以下と規定されています。

こんなときには…つづき

デモ表示が点灯しているとき

デモ表示が点灯していると、冷却運転しません。(デモモード)



デモモードを解除する

すべての扉を閉めた状態で、**一気冷凍ボタン**と**一気製氷ボタン**を同時に**5秒以上**押す

▶ アラーム音が「ピピピッ」と鳴り、デモ表示が消灯すると、デモモードが解除されます。

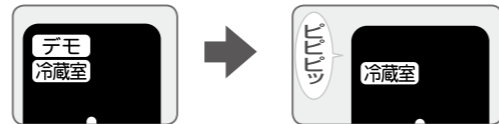

さらに細かく温度調節するとき (温度微調節)

冷凍室・冷蔵室・切替室 (冷凍のみ) の温度調節をさらに細かくできます。

【例】冷蔵室の温度調節を「通常」位置から微調節する

「通常」(強と弱の中央) の位置から微調節できる温度調節位置

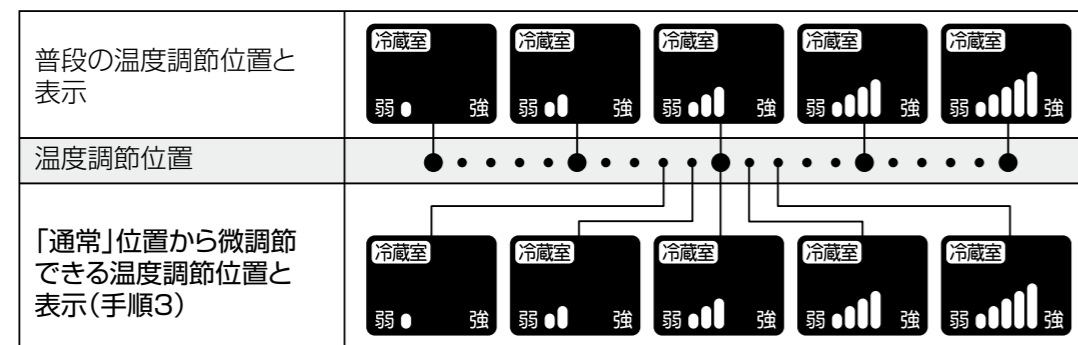

- 1 冷蔵室の温度調節位置を「通常」にする
- 2 すべての扉を閉めた状態で、冷凍室ボタンを押しながら、一気製氷ボタンを3回押す
▶ アラームが「ピピピッ」と鳴り、微調表示が点灯します。(温度微調節モード)
- 3 冷蔵室ボタンを押す、温度調節位置表示を「強」または「弱」側に移動させる
- 4 約10秒後、アラーム音が「ピピピッ」と鳴り、微調表示が消灯し、温度微調節が完了します。



お知らせ ● 1回ボタンを押すたびに変動する温度は次の通りです。
・冷凍室 0.4℃ ・冷蔵室 0.1～0.5℃ ・切替室 1～2℃

設定を解除するときは、通常の温度調節操作を行ってください。温度微調節が解除されます。

故障かな?と思ったとき

冷却について

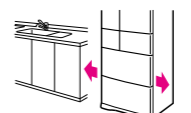
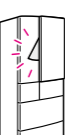
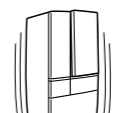
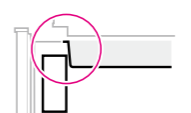
このようなとき	お調べください	理由・処置
全く冷えない	電源が供給されていますか?	電源プラグが抜けていないか、ブレーカーやヒューズが切れていないか確認してください。
	デモ表示が点灯していませんか? 	デモモードを解除してください。(36ページ参照)
よく冷えない	冷蔵庫の周囲にすき間がありますか? 	放熱のため、すき間をあけて据えつけてください。(8ページ参照)
	扉に食品の袋がはさまっていたり、冷凍食品などが冷凍室の奥に落ちていませんか? 	半ドアの原因となり、冷気がもれ、冷えが悪くなります。
	食品を詰めすぎていませんか? 	食品は間隔をあけて入れてください。
	冷凍室や野菜室の容器に、ケースへ当たる食品を入れていませんか? 	半ドアの原因となり、冷気がもれ、冷えが悪くなります。
	温度調節が「弱」になっていませんか?	温度調節を「通常」または「強」側にしてください。
	扉を長時間開け放したり、ひんぱんに開けていませんか?	冷気がもれ、冷えが悪くなります。
	熱い食品を入れていませんか?	食品はさましてから入れてください。
	直射日光が当たったり、近くにガスストーブやストーブがありませんか?	直射日光が当たらない所、ガスストーブなどの熱源から離して据えつけてください。
冷蔵室の食品が凍結する	運転開始直後ではありませんか?	庫内が冷えるまで約3～4時間、夏場などは1日以上かかることがあります。
	温度調節が「強」になっていませんか?	冷蔵室の温度調節を「通常」にしてください。
	冷蔵庫の周囲温度が5℃以下ではありませんか?	冷蔵室の温度調節を「弱」にすると、凍りにくくなります。
切替室がチルド/冷蔵のとき食品が凍結する	水分が多い食品を入れていませんか?	低温のため、凍りやすくなります。
アイスクリームや冷凍食品などが固く凍る	一気冷凍や冷凍室の温度調節を「強」(ハイパワー冷凍)に設定していませんか?	冷凍室が低温になるため、固く凍りやすくなります。
アイスクリームがやわらかい	切替室に入れていませんか?	冷凍室に入れてください。(23ページ参照)

音について

このようなとき	お調べください	理由・処置
ガタガタ、ゴトゴトという音がする	床はしっかりしていますか？	床がしっかりしていないと、冷蔵庫がガタつきます。 丈夫な板を敷いてください。(8ページ参照)
	周囲の壁に触れていませんか？	すき間をあけて据えつけてください。
	冷蔵庫がガタついていませんか？	調整脚を回し、ガタつきのない様に据えつけてください。
	冷蔵庫の周囲にお盆や容器などが落ちていませんか？	お盆や容器などを取り除いてください。
	給水タンクのフタや給水ポンプは正しく取り付けられていますか？	給水タンクのフタや給水ポンプは正しく取り付けてください。(30、31ページ参照)
アラーム音がする	半ドアではありませんか？	冷蔵室・製氷室・冷凍室のいずれかの扉が1分以上開いていると、液晶照明が点灯して半ドア表示が点滅し、アラーム音が鳴ります。(17ページ参照) なお、扉を閉めても、アラーム音が止まらないときは、お買い上げの販売店にご連絡ください。 (この場合、鳴りつづけているアラーム音は電源プラグを抜き、再び差し込むと3分後以降は鳴りません。)
	左側の冷蔵室扉の回転仕切板を起こした状態で、冷蔵室扉を閉めていませんか？	回転仕切板を起こした状態で冷蔵室扉は閉まらないため、扉の閉め忘れ防止のアラーム音が鳴ります。(19ページ参照)

次の症状は異常ではありません

このようなとき	理由
運転開始直後の運転音が大きい	この冷蔵庫はインバーター圧縮機を搭載しており、運転開始直後や一気冷凍中、一気製氷中、扉の開閉が多いとき、また周囲温度が高いときは高速運転しているため、運転音が大きくなります。
時々、運転音が大きくなる	
水が流れるような音や沸騰するような音(ポコポコ)、肉を焼くような音(ジュッ)がする	冷却装置内を流れる冷媒や霜取りヒーターから発生する音です。
ブブツという音がする	冷媒の調節バルブが動作するときの音です。
時々(1~2時間毎に)ウィーン、ビーン、ゴトゴトという音がする	自動製氷機(製氷皿や給水ポンプ)が動作するときに発生する音で、給水タンクの水が空のときも発生します。 自動製氷機をご使用にならないときは自動製氷機を停止(製氷オフ)してください。(16ページ参照) 氷が落ちるときの音です。氷が少ないときは多少大きくなりますが、氷が増えるとともに音は小さくなります。
野菜室を開けると、ブーンという音がする	冷却ファンが回転する音です。
庫内からピシッと音がする	温度変化により、部品がきしむ音です。
ヒューンという音がする	扉を開閉したときや冷蔵庫の運転開始時および停止時に一時的に発生する冷却ファンの音です。
野菜室や冷凍室の扉を開閉するときに「コツン」という音がする	扉を開閉するときに金属製のレールから発生する音です。

露付き、霜付き、水もれについて

このようなとき	お調べください	理由・処置
冷蔵庫の外側に露が付く	湿度が高くないですか？ 半ドアではありませんか？	露が付いたときは乾いた布でふきとってください。
野菜室や冷蔵室の内側に露が付く	扉をひんぱんに開けたり、長時間開け放していませんか？ 半ドアになっていませんか？	湿度を高く保っているため、ビン類や缶類・食品にも露が付くことがあります。露が付いたときは乾いた布でふきとってください。
冷凍室に霜が付く	冷凍室扉が半ドアになっていませんか？	霜が付いたときは乾いた布でふきとってください。
水が庫内・床にあふれる	蒸発皿や自動製氷機・給水タンクの水を抜かないで、冷蔵庫を移動・運搬していませんか？	蒸発皿、自動製氷機・給水タンクの水を抜いてください。(35 ページ参照)
	給水タンクの水位線以上、水を入れませんでしたか？	給水タンクの水位線以上、水を入れしないでください。(25 ページ参照)
	水受ケースが取り付けられていますか？	水受ケースを正しく取り付けてください。(32 ページ参照)
製氷室に霜が付く	扉の開閉や製氷をひんぱんにしていませんか？	霜が付いたときは乾いた布でふきとってください。

液晶コントロールパネル表示、ボタン操作について

このようなとき	お調べください	理由・処置
液晶表示が点滅する	冷蔵室・製氷室・冷凍室のいずれかの扉が開いていませんか？	冷蔵室・製氷室・冷凍室のいずれかの扉が1分以上開いていると、液晶照明が点灯して、半ドア表示が点滅し、アラームが鳴ります。(17 ページ参照)
	冷蔵庫に異常が生じています。	冷蔵庫に異常が生じると、液晶照明が点灯し、室表示・メニュー項目表示が点滅します。この場合、いずれかのボタンを押すと、約10秒後、液晶に故障コードが表示されますので、お買い上げの販売店にご連絡ください。 (故障コードは1分後に消え、室表示・メニュー項目表示の点滅は続きます。)
操作ボタンを押しても動作しない	液晶にボタンロック表示が点灯していませんか？	ボタンロックを解除してください。(16 ページ参照)
デモ表示が点灯している	デモモードが設定されています。 	デモモードを解除してください。(36 ページ参照)

製氷について

このようなとき	お調べください	理由・処置
全く製氷しない	給水タンクのフタや給水経路の部品が正しく取り付けられていますか？ 付け忘れはありませんか？	給水タンクや給水経路の部品を正しく取り付けてください。(30～32 ページ参照)
	運転開始直後ではありませんか？	運転開始直後など、充分冷えていないときは、氷ができるまで約5～6時間かかります。(24 ページ参照)
	アイスボックスに冷凍食品を入れたり、アイスシャベルを所定位置以外に入れていませんか？	アイスボックスには氷以外のものを入れないでください。また、アイスシャベルは所定の位置に置いてください。(24 ページ参照)
	製氷オフ(液晶の製氷オフ表示が点灯)にしていますか？	製氷オフを解除してください。(16 ページ参照)
	給水タンクに水が入っていますか？	給水タンクに水を入れてください。(25 ページ参照)
製氷量が少ない	給水タンクはタンク位置まで確実に押し込んでいますか？	給水タンクはタンク位置まで確実に押し込んでください。(25 ページ参照)
	氷が部分的にたまっていませんか？	氷はたいらにならしてください。(24 ページ参照)
氷ににおいがあがる	扉をひんぱんに開けたり、長時間開け放していませんか？	製氷室の温度が上昇すると、製氷しないことがあります。
	給水タンクの水は古くありませんか？	給水タンクの水を入れ替えてください。氷を使わないと、長期間給水タンクに水が残ります。
	浄水フィルターや給水タンクは汚れていませんか？	浄水フィルターや給水タンクを水洗いしてください。(30、31 ページ参照)
	においのある水や水以外の飲料水を入れませんでしたか？	浄水フィルター目詰まりや汚れなどの原因になりますので、水以外の飲料水は入れないでください。
氷がとけている 氷が繋がっている	においの強い食品をむき出しで入れていませんか？	食品そのものにおいは取ることはできません。においが気になる場合はラップをしてください。
	扉をひんぱんに開けたり、長時間開け放していませんか？ 電源が供給されていないか、停電になったことはありませんか？	製氷室の温度上昇によるものです。 昇華により氷どうしがくっつくことがあります。
氷が丸くなっている	長期貯氷したままにしていますか？	昇華により氷が丸くなる場合があります。
白色氷になったり、沈でん物ができる	一気製氷や一気冷凍が設定されていますか？	氷が早くできるため、水分中の空気が氷の中央に閉じ込められ気泡になって白く見えます。
	ミネラル成分の多い水(ミネラルウォーターなど)を使っていますか？	白色沈でん物ができ、白く見えます。

故障かな？と思ったとき…つづき

その他

このようなとき	お調べください	理由・処置
庫内のおいが気になる	においの強い食品（らっきょう、たくあん、ぎょうざなど）をむき出しで入れていませんか？ ナノ光プラズマの運転が停止（液晶のナノ光プラズマ表示が消灯）していませんか？	食品そのものにおいは取ることはできません。においが気になる場合はラップをしてください。 ナノ光プラズマの運転を開始してください。（17ページ参照） なお、切替室・冷凍室・製氷室にはナノ光プラズマの効果が及びません。
冷凍室扉を開けるのが重い	長時間、開け放していませんか？	金属製のレールに付いた水滴が凍り、動きが悪くなります。数回開閉すると動きはもとに戻ります。
冷蔵室扉が閉まらない・閉まるのに時間がかかる	冷蔵庫を前に傾いた状態で据え付けていませんか？	調整脚を回して、冷蔵庫が水平になるように調整してください。（9ページ参照）

次の症状は異常ではありません

このようなとき	理由
冷蔵庫周囲が熱くなる	冷蔵庫周囲には、放熱パイプを内蔵して、冷蔵庫の露が付くのを防止しています。お使いはじめや周囲温度が高いときなどには特に熱く感じられますが、庫内の食品には影響ありません。
扉を開けるのが重い	扉を閉めた直後にすぐ開けようとすると、扉が開かなかったり重く感じる場合があります。これは、庫内に入った空気が急に冷やされて圧力が一時的に庫外より低くなるためです。
扉を閉めると他の扉が一瞬開く	扉を閉めたときの風圧を逃がすためです。
冷蔵室・野菜室に入れた海苔やお茶の葉が湿る	湿度を高く保っているため、海苔やお茶の葉など湿らせたくないものは、密封して保存してください。
庫内がベタベタしている	操作性をよくするため、ケースやレールには食品衛生法に適合した潤滑剤が塗布されています。たれ落ちるなどしてケースやレール以外に付着している場合はふき取ってください。

付属品／別売品

■付属品

自在棚……………	2	給水タンク……………	1
3アクション棚……	1	水受ケース……………	1
チルドケース………	1	アイスボックス………	1
チルドルーム天井板 ……	1	アイスシャベル………	1
ドアポケット(左) ……	2	切替室容器……………	1
ドアポケット(右) ……	2	冷凍室スライドケース ……	1
ドアポケット(右下) ……	1	フリージングトレイ ……	1
卵ケース……………	1	ストック容器……………	1
卵スタンド……………	1	野菜室スライドケース ……	1
小物ケース ……	1	野菜容器……………	1
ダブルボトルポケット(左) ……	1	野菜スタンド……………	1
ダブルボトルポケット(右) ……	1	前面グリル……………	1

■別売品

お買い上げの販売店でお求めください。

	部品コード	希望小売価格
転倒防止ベルト	90007030	1,470円
冷蔵庫用温度計	44079002	903円
浄水フィルター	44073587	420円

(希望小売価格は2006年9月現在、税込)

仕様

●定格内容積の〈 〉内は食品収納スペースの目安です。

仕様/形名	GR-W50FS	GR-W45FS	GR-W42FS
全 定 格 内 容 積	500L	453L	422L
冷 蔵 室	272L	246L	233L
野 菜 室	93L 〈68L〉	84L 〈62L〉	77L 〈58L〉
製 氷 室	16L 〈 6L〉	15L 〈 5L〉	14L 〈 5L〉
切 替 室	20L 〈15L〉	18L 〈13L〉	17L 〈12L〉
冷 凍 室	99L 〈67L〉	90L 〈62L〉	81L 〈56L〉
外形寸法			
幅	685 mm	685 mm	685 mm
奥 行	720 (698) mm	671 (649) mm	641 (619) mm
高 さ	1818 mm	1818 mm	1818 mm
定 格 電 圧	100V		
定 格 周 波 数	50/60 Hz 共用		
電動機の定格消費電力	110/110 W	110/110 W	110/110 W
電熱装置の定格消費電力(霜取り時)	160/160 W	160/160 W	160/160 W
消 費 電 力 量	冷蔵室扉内側の品質表示ラベルに表示してあります。		
製 品 質 量	99kg	96kg	94kg

()：ハンドル、調整脚除く奥行寸法

冷蔵室の内容積について

- 定格内容積は、日本工業規格（JIS C 9801）に基づき、庫内部品の内、冷やす機能に影響がなく、工具なしにはずせる棚やケースなどをはずした状態で算出したものです。この定格内容積には、食品収納スペースと冷気循環スペースとを含みます。
- 引き出し式貯蔵室（例えば、冷凍室、切替室、野菜室など）の場合、定格内容積とあわせ食品収納スペースの目安を表示しています。なお、回転扉式冷凍室の食品収納スペースについては、冷気の循環を考慮して定格内容積の65%程度を目安としてください。食品の詰め過ぎは、庫内の冷えむらや電気のリムダの原因となります。

冷凍室の性能について

この冷蔵庫の冷凍室の性能は *******（フォースター）です。

● 冷凍室の性能

日本工業規格（JISC9607）に定められた方法で試験したときの冷凍室内の冷凍負荷温度（食品温度）によって、表示しております。

記 号	*** フォースター	** ツースター
冷凍負荷温度（食品温度）	-18℃以下	-12℃以下
冷凍食品貯蔵期間の目安	約3ヵ月	約1ヵ月

● 冷凍食品の貯蔵期間

冷凍食品の貯蔵期間は、食品の種類、店頭での貯蔵状態、冷蔵庫の使用条件などによって異なり、上表の期間は一応の目安です。

● JISの試験方法は次のとおりです。

- (1) 冷蔵室内温度が、0℃以下とならない範囲で最も低い温度になるように温度調節位置を調節して試験します。
- (2) 冷蔵庫の据えつけ場所の温度は15～30℃の範囲を基準としています。
- (3) 冷凍室定格内容積100L当り4.5kgの食品を24時間以内に-18℃以下に冷凍できる冷凍室をフォースター室としています。

保証とアフターサービス

必ずお読みください

ご不明な点や修理に関するご相談は

修理に関するご相談ならびに、お取り扱い・お手入れに関するご不明な点は **お買い上げの販売店にご相談ください。**

販売店に修理のご相談ができない場合

東芝家電修理ご相談センター

フリーダイヤル
0120-1048-41

携帯電話・PHSからのご利用は
東日本地区（北海道、東北、関東、
甲信越、東海、沖縄県）044-543-0220
西日本地区（上記以外）06-6440-4411

電話で
365日 お応えします
24時間

お買い物、お取り扱いのご相談

東芝家電ご相談センター

フリーダイヤル
0120-1048-86

携帯電話・PHSからのご利用は 03-3426-1048
FAX 03-3425-2101 (365日：8:00~20:00受付)

- ・「東芝家電修理ご相談センター」「東芝家電ご相談センター」は東芝テクノネットワーク株式会社が運営しております。
- ・お客様からご提供いただいた個人情報は、修理やご相談への回答、カタログ発送などの情報提供に利用いたします。
- ・利用目的の範囲内で、当該製品に関連する東芝グループ会社や協力会社にお客様の個人情報を提供する場合があります。

保証書（別添）

- この東芝冷凍冷蔵庫には、保証書を別途添付しております。
- 保証書は、必ず「お買い上げ日・販売店名」などの記入をお確かめのうえ、販売店から受け取っていただき内容をよくお読みの後、大切に保管してください。
- 保証期間はお買い上げの日から1年間です。ただし、冷凍サイクル（圧縮機・凝縮器・冷却器）・冷却器用ファン・冷却器用ファンモーターについては5年間です。

補修用性能部品の保有期間

- 冷凍冷蔵庫の補修用性能部品の保有期間は製造打ち切り後9年です。
- 補修用性能部品とは、その製品の機能を維持するために必要な部品です。

部品について

- 修理のために取りはずした部品は、特段のお申し出がない場合は弊社にて引き取らせていただきます。
- 修理の際、弊社の品質基準に適合した再利用部品を使用することがあります。

修理を依頼されるときは

37～42ページにしたがって調べていただき、なお異常があるときは、必ず電源プラグを抜いてから、お買い上げの販売店にご連絡ください。修理は専門の技術が必要です。また、**食品の補償など製品修理以外の責はご容赦ください。**

出張修理

■保証期間中は

保証書の規定にしたがって、販売店が修理させていただきます。なお、修理に際しましては、保証書をご提示ください。

■保証期間が過ぎている場合は

修理すれば使用できる場合は、ご希望により有料で修理させていただきます。

■修理料金の仕組み

修理料金は技術料・部品代・出張料などで構成されています。	
技術料	故障した商品を正常に修復するための料金です。
部品代	修理に使用した部品代金です。
出張料	商品のある場所へ技術者を派遣する料金です。

■ご連絡いただきたい内容

品名	東芝冷凍冷蔵庫
形名	GR-W50FS,W45FS,W42FS
お買い上げ日	年 月 日
故障の状況	できるだけ具体的に
ご住所	付近の目印等も合わせてお知らせください。
お名前	
電話番号	
訪問希望日	
便利メモ	お買い上げの販売店名を記入されておくと便利です。 TEL.

廃棄時のお願い

2001年4月施行の家電リサイクル法では、お客様がご使用済みの冷蔵庫を廃棄される場合は、収集・運搬料金と再商品化など料金（リサイクル料金）をお支払いいただき、対象品を販売店や市町村に適正に引き渡すことが求められています。



愛情点検

長年ご使用の冷蔵庫の点検を！

このような症状はありませんか。

- 電源コード、プラグが異常に熱い。
- 電源コードに深いキズや変形がある。
- 焦げくさい臭いがする。
- 冷蔵庫床面にいつも水が溜まっている。
- ビリビリと電気を感じる。
- その他の異常や故障がある。

ご使用中止

故障や事故防止のため、電源プラグをコンセントから抜いて、必ずお買い上げの販売店に点検・修理をご相談ください。

東芝コンシューママーケティング株式会社

家電事業部

〒101-0021 東京都千代田区外神田2-2-15 (東芝昌平坂ビル)