

TOYOTOMI

上手に使って上手に節電

マイナスイオン発生 クール・ドライ

型式 **TIDB-12F** (除湿・冷風機)
ティ アイ デー ビー エフ

取扱説明書

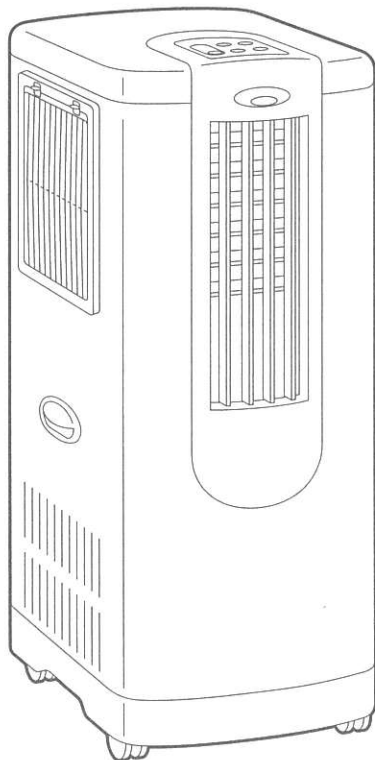

このたびは本品をお買いあげいただきまして、まことにありがとうございます。ご使用前に、必ずこの取扱説明書を読んで、正しいご使用方法でご愛用くださいますようお願い申し上げます。

- この取扱説明書は、保証書と共に大切に保管しておいてください。
- まちがった使用をされますと、機能を十分に発揮しなかったり、故障や思わぬ事故・危険を招くことがあります。

この製品は、一般家庭の人を対象とした除湿・冷風機です。それ以外の目的・用途には使用しないでください。

目次

マイナスイオン発生クール・ドライの機能	1
各部のなまえとはたらき	2～3
安全上のご注意	4～8
ご使用前の準備	8
ご使用前に知っておいていただきたいこと	9
運転	
運転前の確認事項	10
運転方法	10
風量調節のしかた	11
風向調節のしかた	11
タイマー運転	
切タイマー運転のしかた	12
低温時の使用上の注意	12
ドレン水の処理のしかた	13
上手な使いかた	14
日常のお手入れ	15～16
定期点検	16
サービスを依頼する前に	17～18
保証とアフターサービス	19
付属品(ランドリーフード)の使いかた	20
別売部品の使いかた	20～21
仕様	21

マイナスイオン発生クール・ドライの機能

冷風(イオン)運転

- コンプレッサー(圧縮機)により、湿気の少ない冷たい空気を、前面の吹出口より吹き出し、同時に除湿もおこないます。(背面の排気口からは熱風が出ますので、必ず窓を開けてお使いください。)

マイナスイオン吹出口からマイナスイオンを発生します。

送風運転

- 送風機だけの運転となり、前面の吹出口より送風して室内空気の循環をおこないます。

ドライ(イオン)運転

- 微風運転をして冷風の吹出し量を抑え、周囲温度よりやや冷たい乾燥した空気を吹き出して除湿します。(排気口からは熱風を吹き出します。)

マイナスイオン吹出口からマイナスイオンを発生します。

メモリー運転

- 一度セットした運転条件は、停電や電源プラグを抜かない限りマイコンに記憶されます。次回からは運転ボタンを押すだけです。

(タイマー設定は解除されます)

切タイマー運転

- 切タイマー運転にしますと、0.5、1、2、4、6時間のうち、お好みの時間経過後に運転を停止させることができます。

リズム運転 (送風運転時も使用可)

- 冷風(イオン)運転時に、風量切替を「リズム」にすると、送風機が自動的にON(約7秒間)、OFF(約2秒間)を繰り返すリズム運転になります。
- 冷風を連続して体に当たらないようにしたい場合にご使用ください。

オートスイング

- 縦ルーバーを左右にスイング(首振り)させることができます。また、お好みの角度で止めることができます。

酵素除菌フィルター

- 酵素除菌フィルターで細菌、ウィルスを除菌し、フィルターのカビの発生を抑えます。

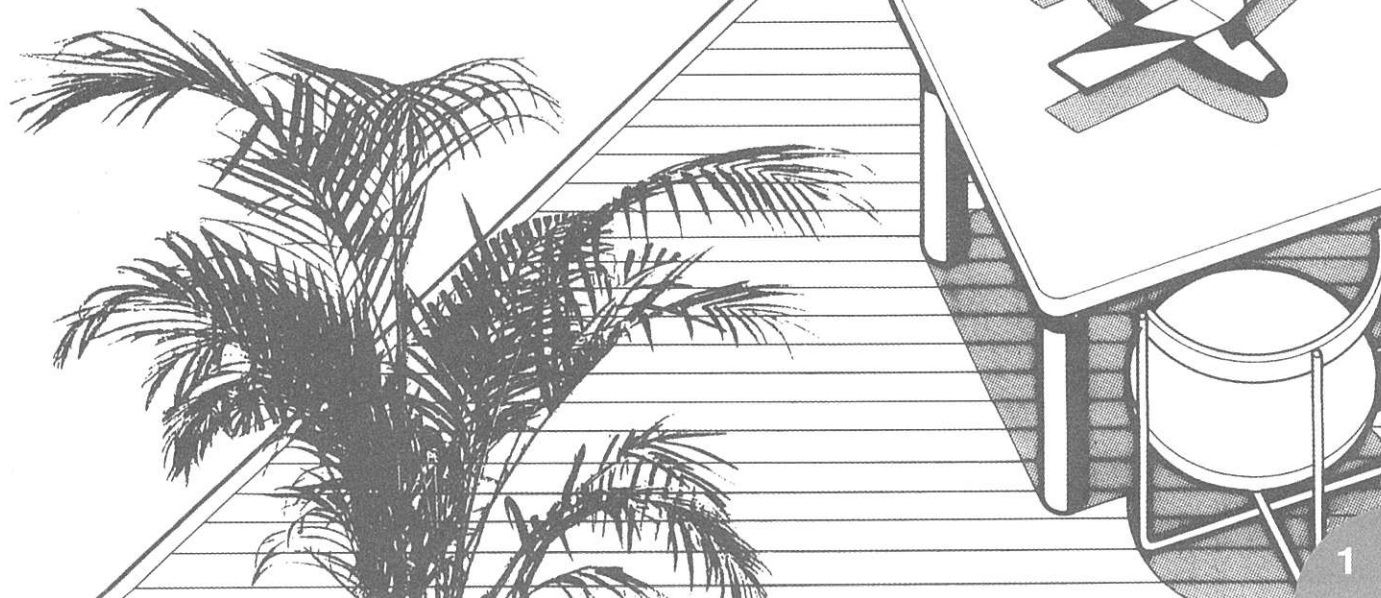

各部のなまえとはたらき

前面

吸込口 エアフィルター

室内の空気を吸い込み、エアフィルターでほこりやごみを取り除きます。

内部に熱交換器 (蒸発器)

取手(運搬用)

空気取入口

キャスター

マイナスイオン吹出口

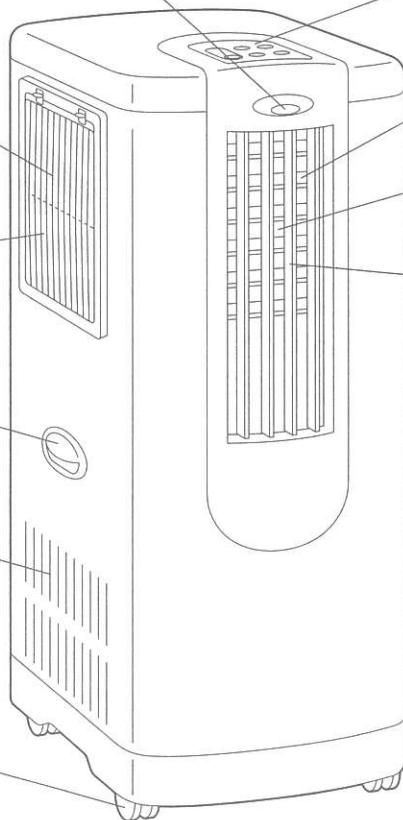

操作部(右図を参照)

横ルーバー

上下の風向きを調節します。指で上下に動かしてください。

吹出口

冷風を吹き出します。(ドライ運転時には、やや冷たい乾燥空気が出ます。)

縦ルーバー

左右の風向きを調節します。(▶11ページ)

付属品

フィルターホルダー

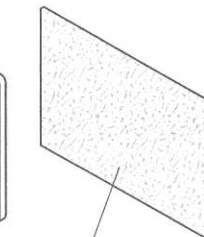
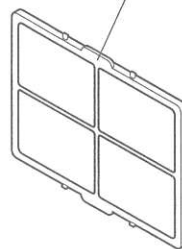

酵素除菌フィルター

8ページをお読みください

ランドリーフード

風向板ガイド

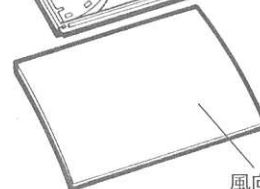
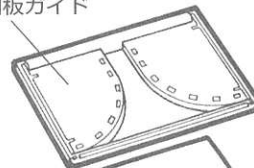

風向板

20ページをお読みください

背面

排気口(排熱)

空気取入口(凝縮器)から吸込んだ空気が、熱風となって排出されます。

電源コード巻

熱交換器(凝縮器)

空気取入口

電源コード

電源プラグ

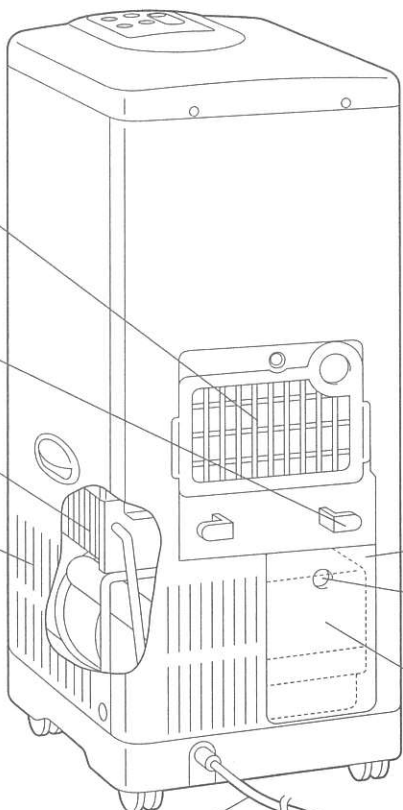

ドレンタンク扉

ドレン連続排水取出口

ケ所に固定して使用する場合には、ドレンタンクを使用せず、直接排水する場合の取出口です。(▶13ページ)

ドレンタンク

冷風・ドライ運転時に出るドレン水を溜めておきます。溜まり具合を点検し、早めにドレン水を捨ててください。

操作部のなまえとはたらき

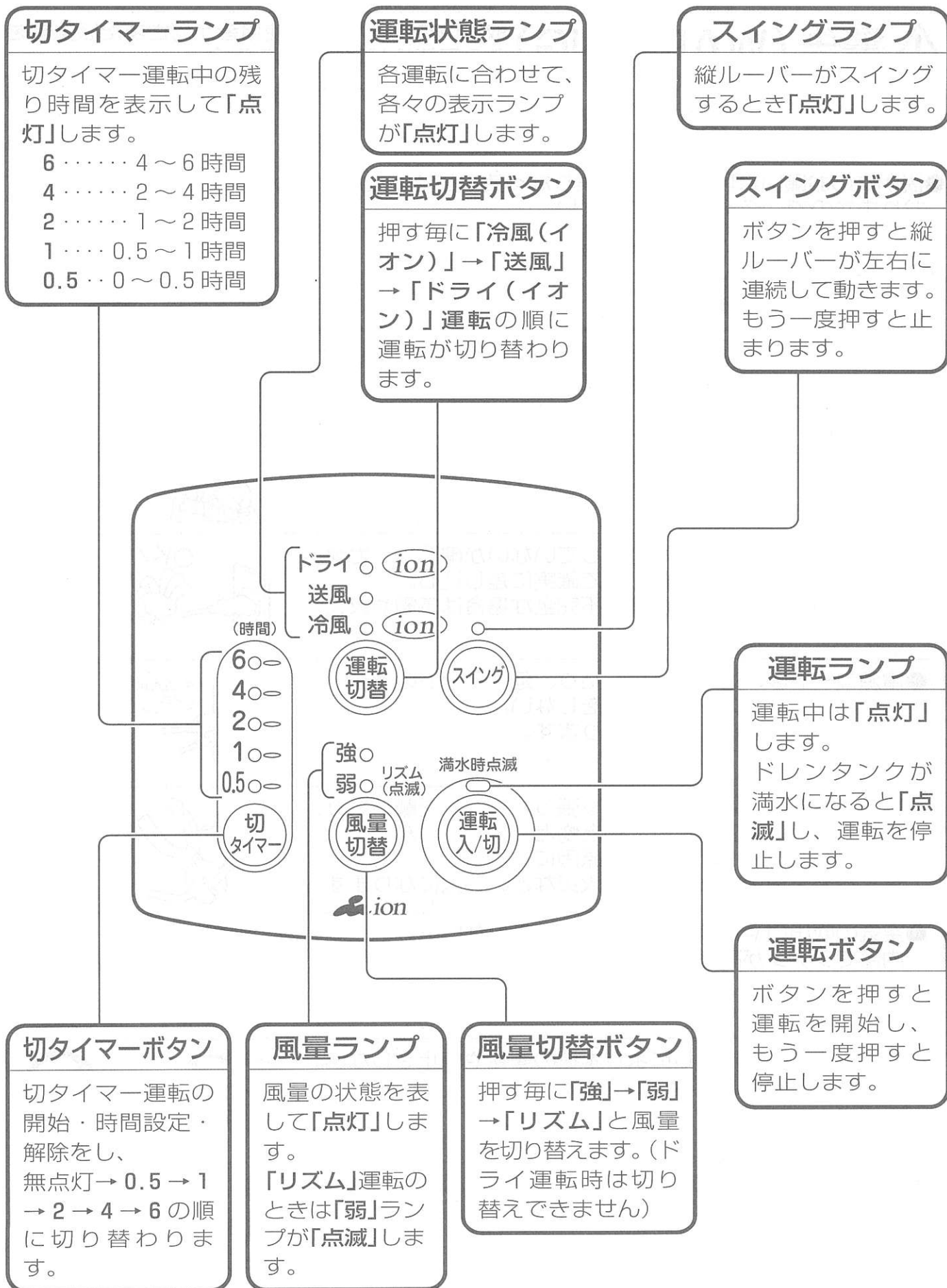

安全上のご注意 (よく読んで必ずお守りください。)

- ここに示した事項は、△警告、△注意に区分しています。
いずれも安全に関する重要な内容を記載してありますので、必ず守ってください。

警告 (WARNING) 取扱いを誤った場合、使用者が死亡または重傷を負う可能性が想定される場合。

注意 (CAUTION) 取扱いを誤った場合、使用者が傷害を負う危険が想定される場合および物的損害のみの発生が想定される場合。

- 説明文のお願い事項は、本機を誤りなく使用していただくための注意事項が記載されておりますので、必ずお守りください。

絵表示については次のような意味があります。

-  一般的な禁止
-  必ずおこなうこと
-  電源プラグを抜く
-  分解禁止
-  アース

警告 (WARNING)

- 長時間、冷風を身体に直接当てたり、冷やし過ぎない。特に乳幼児やお年寄り、身体の不自由な方には注意する。体調悪化・健康障害の原因になります。



- 電源プラグは、ほこりが付着していないか確認し、ガタつきのないように刃の根元まで確実に差し込む。ほこりが付着したり、接続が不完全な場合は感電や火災の原因になります。



- 電源コードは、途中で接続したり、延長コードの使用・他の電気器具とのタコ足配線をしない。感電や発熱・火災の原因になります。



- 電源コードは、束ねたり、引っ張ったり、物を載せたり、加熱したり、加工したり、物と物との間にはさんだりしない。電源コードが破損する原因になります。傷んだまま使用すると感電や火災などの原因になります。



- 空気の吹出口や排気口に指や棒等を入れない。内部でファンが高速回転しておりますので、けがの原因になります。



- 電源プラグの抜き差しにより本機の運転や停止をしない。感電や火災の原因になります。

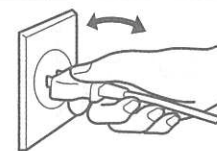

- 安全器のヒューズの代わりに針金や銅線などを使わない。故障や火災の原因になります。

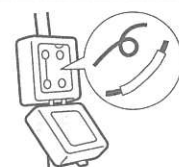

警告 (WARNING)

- マイナスイオン吹出口に異物を差し込まない。
感電やけがをすることがあります。



- 異常時(こげくさい等)は、運転を停止して電源プラグをコンセントから抜き、お買い上げの販売店または、別紙の「お客様相談窓口一覧」に相談する。
異常のまま運転を続けると、故障や感電・火災の原因になります。



- 修理は、お買い上げの販売店または、別紙の「お客様相談窓口一覧」に相談する。
ご自分で修理をされ、修理に不備があると、感電・火災等の原因になります。



注意 (CAUTION)

- アースを確実におこなう。
アース線は、ガス管、水道管、避雷針、電話のアース線に接続しないでください。
アースが不完全な場合は、感電の原因になることがあります。



- 可燃性ガスの漏れるおそれのある場所では使用しない。
万一ガスが漏れて本機の周囲に溜まると、発火の原因になることがあります。



- 電源は交流100Vを使用する。
100V以外の電源を使うと、電気部品が過熱したり、火災・感電の原因になります。

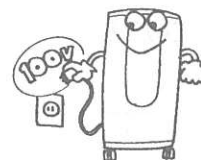

- 定格15A以上のコンセントを単独で使用する。
他の器具と併用すると、分岐コンセント部が異常発熱して発火することがあります。



- 電源プラグを抜くときは、コードを引っ張らずプラグを持っておこなう。
コードを引っ張って抜くと、コードの内部が断線して発熱・発火の原因になることがあります。

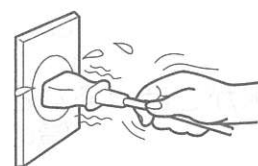

- クール・ドライを使用する場所は、振動のない、水平でしっかりした床面で使用する。
予期せぬ移動や転倒、故障の原因や、水漏れの原因にもなります。



⚠ 注意 (CAUTION)

● 動植物に直接風が当たる場所には置かない。
動植物に悪影響を及ぼす原因になることがあります。



禁止

● 屋外で使用しない。
機器の劣化により、故障や火災の原因になります。

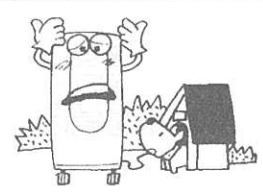

禁止

● 押し入れなどせまい場所では使用しない。
故障の原因になります。

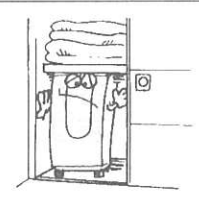

禁止

● テレビやラジオなどAV機器から 1.5 m以上離して使用する。
映像の乱れや雑音が入ることがあります。



指示

● クール・ドライは運転時に前面と背面より風が出るので
風が直接あたる所に燃焼器具を置かない。
燃焼器具の不完全燃焼による一酸化炭素中毒などの原因
になることがあります。

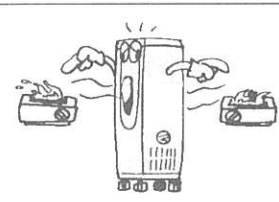

禁止

● 吹出口や排気口の風をさえぎったり、
吸込口や空気取入口をふさいだりし
ない。
製品に無理がかかって、故障の原因
になります。

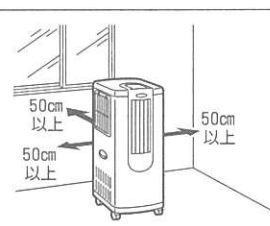

禁止

● クール・ドライは、一般家庭の人を対象とした除湿・冷
風機なので、食品・動植物・精密機器・美術品・医薬品
等の保存など、特殊用途には使用しない。
クール・ドライ自体並びにこれらの品質低下の原因にな
ることがあります。

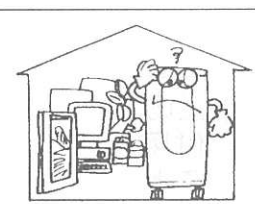

禁止

● クール・ドライに水をかけたり、水のかかり易い場所(浴
室など)に置いたりしない。また、上に花瓶など水の入
った容器をのせない。
倒れて水がこぼれるなど、内部に浸水して電気絶縁が劣
化し、ショート・感電のおそれがあります。

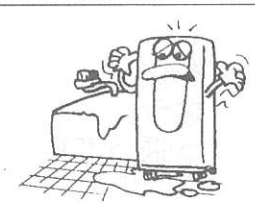

禁止

● クール・ドライの上に乗ったり、物をのせたりしない。
転倒などにより、けがの原因になることがあります。



禁止

⚠ 注意 (CAUTION)

- 濡れた手でスイッチを操作しない。
感電の原因になることがあります。



- むやみにボタンを押さない。
故障の原因になります。

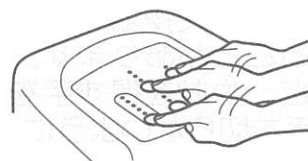

- 殺虫剤などを吹きつけない。
変色やひび割れの原因になります。



- 湿度が非常に高いとき、「冷風(イオン)」または「ドライ(イオン)」運転をすると、上面や背面に露が着き、床に落ちる場合があります。

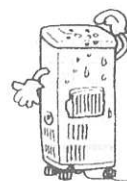

- クール・ドライを移動するときは、運転を停止し、電源プラグをコンセントから抜いて、ドレンタンクの水を捨ててからおこなう。
水がこぼれて床を汚すことがあります。



- 落雷のおそれのあるときは、運転を停止し、電源プラグをコンセントから抜く。
落雷の程度によっては、故障の原因になります。



- 部屋を閉め切ったり別売の排熱ダクトを取り付けて使用する場合、燃焼器具と一緒に運転するときは、こまめに換気する。
換気が不十分な場合は、酸素不足の原因になることがあります。



- 別売の排熱ダクトを取り付けて使用する場合、雨降りや風が強いときは、雨水が侵入するおそれがあるので、運転を停止して窓を閉める。
室内を雨水で汚すことがあります。



- 手入れ・掃除をするときは、必ず運転ボタンを「切」にし、電源プラグをコンセントから抜く。
内部でファンが高速回転しておりますので、けがの原因になることがあります。また、感電のおそれがあります。

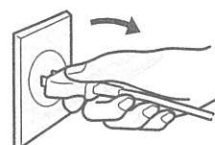

⚠ 注意 (CAUTION)

- クール・ドライを水洗いしない。
ショート・感電のおそれがあります。



- 本体内部の熱交換器(蒸発器・凝縮器)には手をふれない。
手を切ることがあります。
掃除など、やむを得ず手をふれる場合は、必ず手袋をはめて、手を切らないように注意しておこなってください。



- 長期間使用しない場合は、安全のため電源プラグをコンセントから抜く。
ほこりが溜まって発熱・発火の原因になることがあります。



- 洗浄スプレーは使用しない。
市販の洗浄剤などを使用しますと、樹脂部品の割れや排水経路の詰まりに至ることがあり、水たれや感電の原因にもなります。



ご使用前の準備

酵素除菌フィルターの取り付け

- 1 本体のエアフィルターを取りはずします。
- 2 本体に同梱されている、酵素除菌フィルターとフィルターホルダーを取り出します。
- 3 酵素除菌フィルターとフィルターホルダーを袋から出して、下図のように、エアフィルターにフィルターホルダーのツメ(4箇所)と穴を合わせて取り付けます。

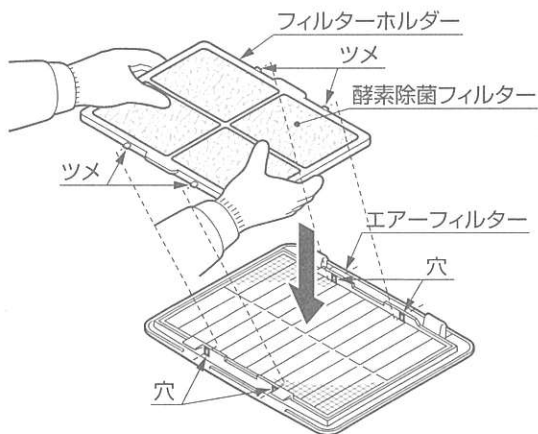
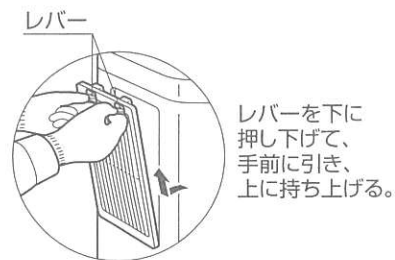

- 4 酵素除菌フィルターを取り付けたエアフィルターを本体に取り付けます。

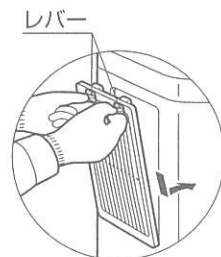

お願い

★酵素除菌フィルターの交換のめやすは約3年です。ただし、使用時間や設置場所により異なります。

ご使用前に知っておいていただきたいこと

クール・ドライは冷房機ではありません

- クール・ドライは、「冷風(イオン)」および「ドライ(イオン)」運転の場合は、背面の排気口より熱風を吹き出す構造ですので、部屋全体を冷房することはできません。
- 部屋を閉め切って運転しますと、室温が上昇することになります。

マイナスイオンについて

森林・溪流・滝など自然のさわやかな空気には、マイナスイオンが豊富に存在しています。この製品はマイナスイオン発生器を搭載し、マイナスイオンを発生させ、お部屋にさわやかな空気をお届けします。

「冷風(イオン)」 「ドライ(イオン)」運転中守っていただきたいこと

室温が5～35℃の範囲でご使用ください

温度範囲(5℃～35℃)外でご使用になると、機械の保護機能が働き、運転できないことがあります。(10ページ参照)

停電したり電源プラグを抜いたときは

マイコンの記憶回路が消えるため、始めから運転操作をしなおしてください。

再運転は3分以上待ってください

カミナリなどにより運転動作に異常があった場合は、一旦運転を停止して電源プラグを抜き、3分以上過ぎてからコンセントに差し込み再運転してください。

★「運転ボタン」で運転を停止させたときや、「運転ランプ」が「点滅」して運転が停止したときなど、一旦運転を停止させたときは、またすぐ(3分間以内)に「運転ボタン」を押しても運転しません。

これは機械を保護するためで、3分たてば運転を開始します。

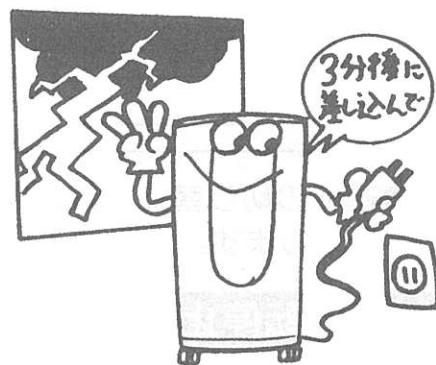

「冷風(イオン)」または「ドライ(イオン)」運転しますとドレン水が出ます。

ドレンタンクにドレン水が70～80%溜まると、満水スイッチが働いて「運転ランプ」が「点滅」し、運転が停止します。

ドレンタンクを取り出して水を捨て、ドレンタンクを元どおりに取り付けてから再度運転してください。「運転ランプ」が「点滅」後、3分以上待ってから「運転ボタン」を押し、一旦「運転ランプ」を「消灯」させてから、もう一度「運転ボタン」を押して、運転を再開してください。

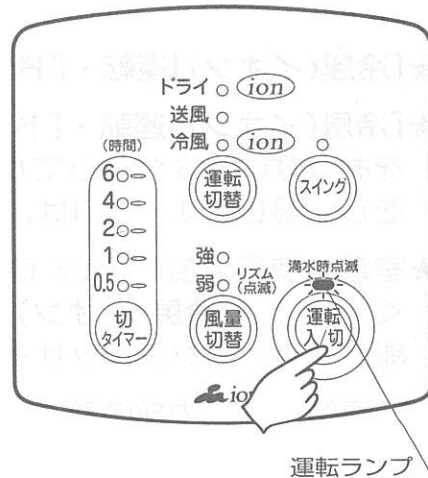

運 転(通常運転)

運転前の確認事項

- 1 ドレンタンクが入っていることを確認してください。
(輸送のため、ドレンタンクの上部をテープで止めてあります。必ずテープを取りはずしてください。)
- 2 電源プラグを、クール・ドライ専用のコンセントに確実に差し込んでください。

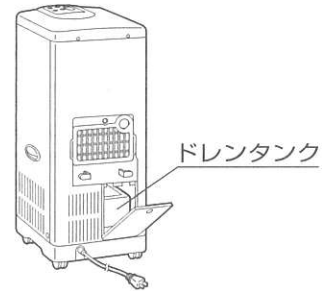

警告

電源プラグは、ほこりが付着していないか確認し、ガタつきのないように刃の根元まで確実に差し込む。ほこりが付着したり、接続が不完全な場合は感電や火災の原因になります。



確認

運 転 方 法

① 運転ボタンを押します

- 運転を開始します。「運転ランプ」が「点灯」します
- もう一度押すと運転が停止します。

② 運転切替ボタンを押します

- ボタンを押すたびに、運転が次のように切り替わります。お好みの運転に合わせてください。



- 運転の切り替えを「運転状態ランプ」が「点灯」して表示します。

③ 運転停止

- 「運転ボタン」を押します。(全てのランプが「消灯」します)

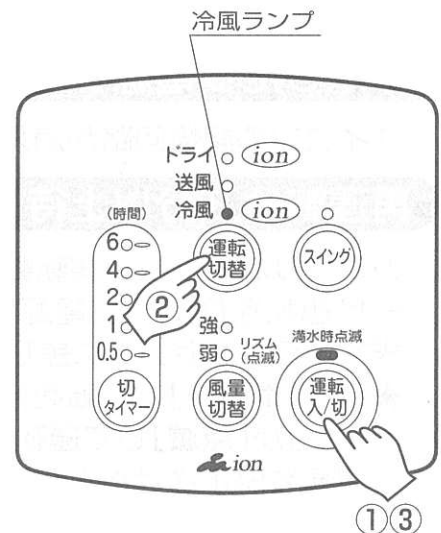

①③

- ★「冷風(イオン)」運転・「ドライ(イオン)」運転時に、マイナスイオンを発生します。
- ★「冷風(イオン)」運転・「ドライ(イオン)」運転は、運転を開始して3分間は送風のみをおこない、3分たってからコンプレッサーが起動して冷風運転またはドライ運転をし除湿します。これは、機械を保護する3分間保護機能によるものです。
- ★室温が使用温度範囲(5℃～35℃)外の場合は、「送風」運転以外の運転はしないでください。「冷風(イオン)」または「ドライ(イオン)」運転をしますと、機械の保護機能が働き、コンプレッサーON・OFF(間欠運転)をすることがあります。
- ★低温時には、内部の熱交換器の霜取り運転(間欠運転)をおこなうことがあります。このとき、「冷風ランプ」が「点滅」します。(12ページを参照ください)

風量調節のしかた

風量切替ボタンを押します

- 「冷風(イオン)」あるいは「送風」運転中にボタンを押すと、押すたびに風量が次のように替わります。お好みの風量に合わせてください。

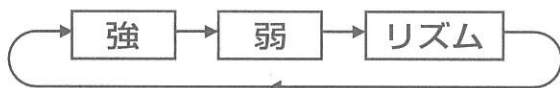

- 風量の切り替えを「風量ランプ」が「点灯」して表示します。

強……強風量で運転します。

弱……風量をおさえ静かな運転をします。

リズム…弱風のON(7秒)・OFF(2秒)の間隔で自動的に繰り返し、自然な感じの風が得られます。

★「ドライ(イオン)」運転のときには風量切り替えはできません。

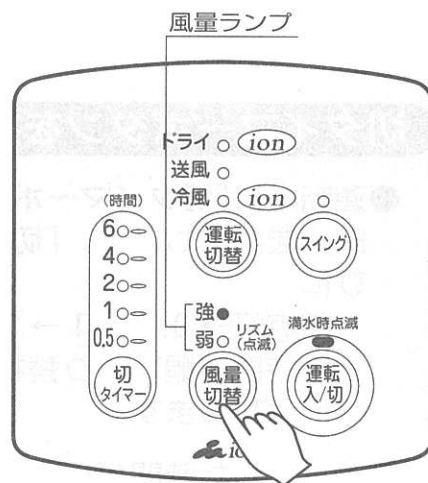

警告

長時間、冷風を身体に直接当てたり、冷やし過ぎない。特に乳幼児やお年寄り、身体の不自由な方にはご注意ください。体調悪化・健康障害の原因になります。



禁止

風向調節のしかた

① スイングボタンを押します

- 縦ルーバーが、左右に連続して動きます。(「スイングランプ」が「点灯」します)
- もう一度押すとスイングが停止します。

—お願い—

縦ルーバーは絶対に指で動かさないでください。破損する場合があります。

② 横ルーバーを指で動かします

- 縦ルーバーをほぼ正面の位置で止めてから、横ルーバーを上下にお好みの方向に動かして上下方向の風向きを変えます。

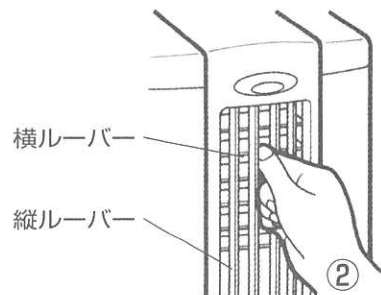
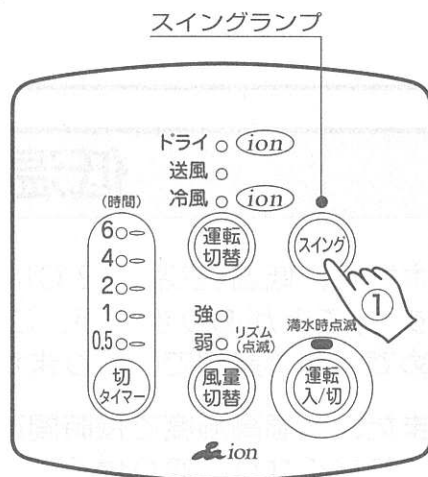

警告

空気の吹出口や排気口に指や棒等を入れない。内部でファンが高速回転しておりますので、けがの原因になります。



禁止

タイマー運転

※本機のタイマー運転は、現在の運転状態を、ある時間後に停止させる(切タイマー)運転です。

切タイマー運転のしかた

切タイマーボタンを押します

- 運転中に「切タイマーボタン」を押して、タイマー時間を設定します。「切タイマーボタン」を押すたびに
無点灯→0.5→1→2→4→6
と各時間に順次切り替わり、「切タイマーランプ」が「点灯」します。
- セットした時間が経過すると運転が停止します。
- タイマーセットを解除する場合は、「切タイマーボタン」を押して、「切タイマーランプ」を「消灯」にします。連続運転に切り替わります。

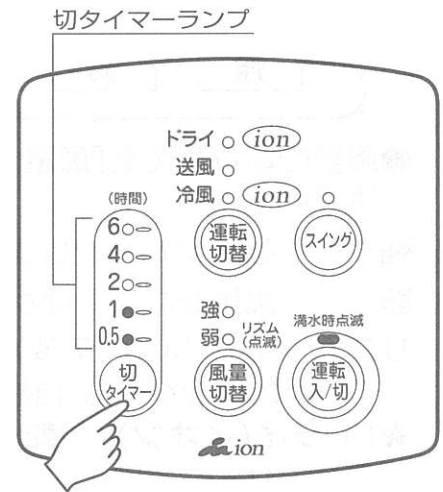

切タイマーランプ	0.5	1	2	4	6
残り運転時間	0~0.5時間	0.5~1時間	1~2時間	2~4時間	4~6時間

このタイマーは、例えばタイマーセットをして「切タイマーランプ」の6を「点灯」させると、残り運転時間は6時間にセットされますが、残り運転時間が4時間から6時間の間は「切タイマーランプ」は6を「点灯」し続けます。

低温時の使用上のご注意

本機は、低温(室温約12℃以下)において、コンプレッサーがON・OFFする(間欠運転する)ことがあります。これは、内部の熱交換器の霜取り運転をおこなっているためですので異常ではありません。

また、低温高湿度で長時間連続使用されますと、内部の熱交換器(蒸発器)の霜が取りきれなくなり、凍り付くことがあります。

ときどきエアフィルターをはずして、熱交換器が凍っていないことを確認してください。(うっすら白く霜が付いている程度は問題ありません。)

もし、凍り付いていましたら、運転を停止させてください。

ドレン水の処理のしかた

タイマー運転・低温時の使用上の注意・ドレン水の処理のしかた

ドレンタンク(標準装備)を使用する場合

お願い

ドレンタンクの入れ方が悪いと、ドレンタンク扉が閉まらなかったり、ドレン水が漏れることがあります。ドレンタンクは本体に正しく入れてください。

- 「冷風(イオン)」または「ドライ(イオン)」運転をしますと、ドレン水が、機内のドレンタンクに溜まります。
- ドレンタンクに除湿された水が70～80%溜まると、運転が停止し、「運転ランプ」が「点滅」します。
「運転ランプ」が「点滅」した場合は、次の要領で背面からドレンタンクを取り出し、溜まった水を捨ててください。

- 1 本体背面のドレンタンク扉を開け、ドレンタンクを静かに引き出します。
- 2 排水口からドレン水を捨てます。
- 3 排水後、ドレンタンクの前後を間違えないように、矢印に従って、止まるまで確実に入れます。
- 4 ドレンタンク扉を、元どおりに閉めます。
- 5 「運転ランプ」が「点滅」してから3分間待った後で、「運転ボタン」を押し、ランプの「消灯」を確認してから、再度「運転ボタン」を押してください。

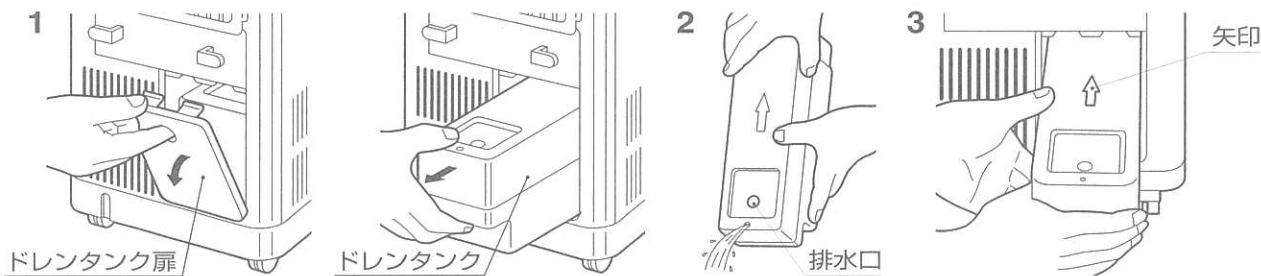

連続排水する場合(ドレンタンクを使用しない)

- 1 ドレンタンク扉を開け、ドレンタンクを取り出します。
 - 2 本体内部のドレンパイプの先端に、市販のビニールホース(内径10mm)を接続し、市販のホースバンドで固定します。
 - 3 ビニールホースをドレンタンク扉の穴に通し、扉を閉め、ビニールホースの先端を、庭やベランダ等の排水溝のある所に設置してください。
- ドレンタンク扉の穴にホースを通しづらい場合は、ドレンタンク扉をはずして排水してください。

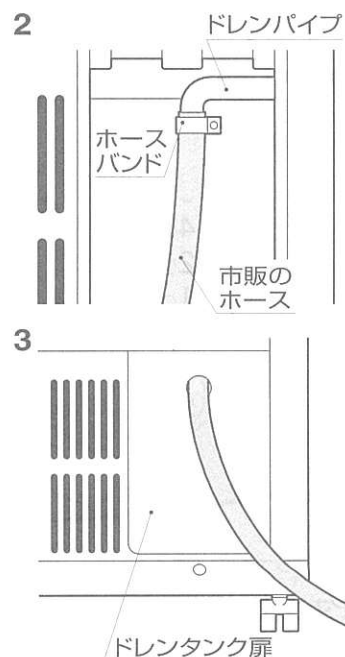

お願い

- 必ず手袋をはめておこなってください。
- 市販ホースとの接続部は、ホースバンドやテープ等を巻き、水漏れしないようにしてください。
- ホースを延長する場合は、途中で折れ曲がらないよう、また、ホース取り出し口(ドレンタンク扉の穴)の高さより高くないようにしてください。

上手な使いかた

経済的で快適にお使いいただくために

排気処理を適正に

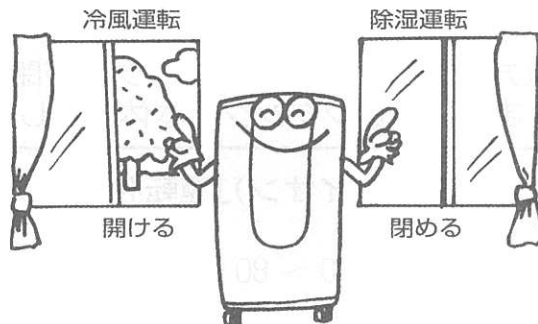

■冷風運転時

排熱が逃げるように、窓を開けて使用してください。（または排熱ダクトを使用してください。）

■除湿運転時（「冷風（イオン）」運転または「ドライ（イオン）」運転で除湿するとき）

窓パネルを使用しない時は窓や出入口を閉めて、湿気が侵入しないようにしてください。（室温は少し上昇します。）

フィルターの掃除はこまめに

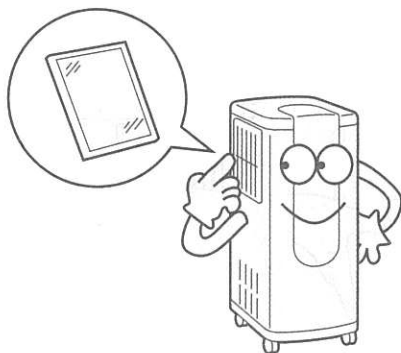

フィルターの目づまりは、風量が減り、冷風効果を弱めます。2週間に1回は掃除をしましょう。（15ページ参照）

直射日光を入れない



直射日光をカーテンやブラインドでさえぎりましょう。

静かな運転をご希望のときは「弱」で

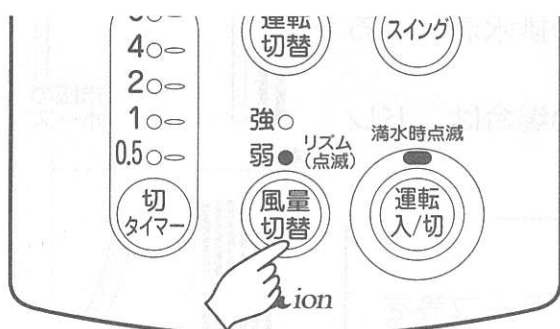

おやすみになるときなどは「風量切替ボタン」を「弱」にしてご使用ください。

熱の発生は少なく



室内には、できるだけ熱源になるものを置かないでください。

日常のお手入れ

お手入れの前に



注意

- 手入れ・掃除をするときは、必ず運転ボタンを「切」にし、電源プラグをコンセントから抜く。
内部でファンが高速回転しておりますので、けがの原因になることがあります。また、感電のおそれがあります。
- 電源プラグを抜くときは、コードを引っ張らずプラグを持っておこなう。



電源プラグを抜く

エアフィルター・凝縮器の掃除

シーズン中は2週間に1回程度エアフィルターと酵素除菌フィルターを掃除してください。また凝縮器の汚れが目立ったら掃除してください。

お願い

蒸発器・凝縮器のフィンで手を切らないように、必ず手袋をはめておこなってください。

エアフィルター

フィルターにほこりが溜まると、空気の通りが悪くなり、冷風効果が低下します。次の要領で掃除してください。



電気掃除機で吸い取ります。

レバー

レバーを下に押し下げて、手前に引き、上に持ち上げる。

エアフィルター

凝縮器

ドレンタンクを取り出して(13ページ「ドレン水の処理」をご覧ください)から、下図の要領で、掃除機やブラシを使用して凝縮器表面の汚れを取り除いてください。

(凝縮器に素手で触れると、指を切るおそれがあるので、必ず手袋をはめ、掃除機やブラシを使用して掃除してください)



酵素除菌フィルター

酵素除菌フィルターをエアフィルターより取りはずし、軽く水ですすいで汚れを取り除き、乾燥させてください。

★強く洗わないでください。

★エアフィルターをはずしたままで運転しないでください。機械部にほこりが入り、故障の原因になります。

★強く引っ張らないでください。

★40℃以上のお湯で洗わないでください。フィルターが縮むことがあります。

ユニット各部のお手入れ



注意

水洗いしない。
ショート・感電のおそれがあります。



禁止

- やわらかい布で、からぶきしてください。
- 特に汚れがひどい場合は、ぬるま湯でふきとってください。
- 40℃以上のお湯は使わないでください。
プラスチックが変形することがあります。
- 次のようなものは使わないでください。塗装面やプラスチックをいためます。
ベンジン・シンナー・みがき粉など。
- 化学ぞうきんをご使用の際は、その注意書に従ってください。



長期間使用しない場合の手入れ

●長期間使用しない場合は、ドレンタンク内の水は必ず抜いておいてください。

シーズン後には

- ドレンタンクを掃除して、取り付けておいてください。
- 晴れた日に半日ほど「送風」運転をして、機器の内部を乾燥させてください。
- 電源プラグを、コンセントから抜いておいてください。
- 掃除をして汚れを落とすとしてください。
- エアフィルターを掃除して、取り付けておいてください。

シーズン前には

- ドレンタンクが入っていること(連続排水の場合は排水ホースが接続されていること)を確認してください。
- エアフィルターが汚れていないか確認してください。

定期点検

半年～1年に一度、定期点検に次の点検をおこなってください。

もしご不審な点がありましたら、すぐお買い上げの販売店にご連絡ください。

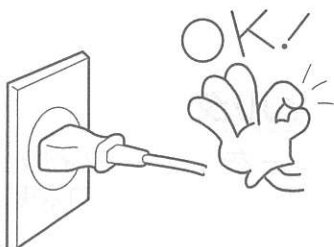
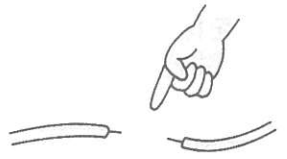
<p>コンセント</p>		<p>電源プラグがコンセントにしっかり差し込まれていますか。 (電源プラグとコンセントの間に“ゆるみ”がない)ことを確認してください。 電源プラグ、コンセントにほこりや汚れが付着していませんか。汚れていれば、電源プラグを抜いて掃除してください。</p>
<p>アース線</p>		<p>アース線がはずれていたり、途中で切れていたりしませんか。アースを正しくおこなってください。</p>

点検整備

ご使用状態や周囲の環境によっても変わりますが、クール・ドライを数シーズン(2～3年)ご使用になりますと、内部が汚れて能力が低下することがありますので、通常のお手入れとは別に、点検整備をお勧めします。(クール・ドライを長持ちさせ、安心してご使用いただけます)

●点検整備には専門技術を必要とします。



注意

市販の洗浄剤などを使用しますと、樹脂部品の割れや排水経路の詰まりに至ることがあり、水たれや感電の原因にもなります。



禁止



点検整備は、お買い上げの販売店にご相談ください。

サービスを依頼する前に

故障かな?と思ったら 次のことをお調べください。

まったく運転しない

停電ではありませんか。
ヒューズは切れていませんか。



電源プラグがコンセントからはずれていませんか。
運転スイッチはON(入)になっていますか。

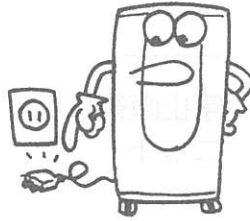

運転ランプが点滅していませんか。

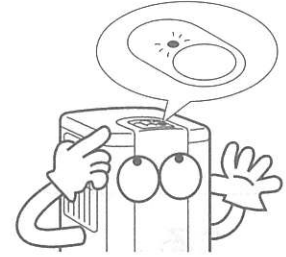

水を捨ててください。
(13ページをご覧ください)

冷えが悪い

エアフィルターや、熱交換機(凝縮器)が汚れていませんか。

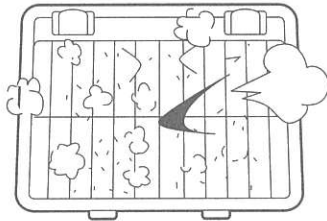

(15ページをご覧ください)

お部屋の中に思わぬ熱源がありませんか



吸込口や空気取入口・吹出口や排気口がふさがっていませんか。





■以上のことをお調べになり、それでも具合の悪いときや下表のような現象が出たときは、運転を停止し、電源プラグをコンセントから抜き、すぐお買い上げの販売店にご連絡ください。アフターサービスについては19ページをご覧ください。

こんなときは、すぐ販売店へ

- ブレーカーやヒューズがたびたび切れる。
- スイッチの動作が不確実。
- 誤ってクール・ドライ内部に異物や水を入れてしまった。
- コードの過熱や、コードの被覆に破れがある。

これは故障ではありません

<p>停止直後に再運転できない。</p>	<p>運転を停止後3分間は、再運転をストップして機械を守り、ヒューズ、ブレーカー切れを防ぎます。 (マイコンに組込んである3分間保護回路が自動的に働きます)</p> 
<p>音がする。</p> 	<p>運転中や停止直後に“シュー”という音がすることがあります。これはユニットの中の液が流れる音です。</p> <p>運転の開始または停止時に“ピシピシ”と音がする場合がありますが、プラスチックの熱膨張、熱収縮による音です。</p>
<p>運転音が大きい。</p>	<p>製品を置く設置面が弱かったり、傾斜したりしていませんか。</p> <p>ドレンタンク、エアーフィルター等が正しく取り付けられていますか。</p>
<p>においがする。</p>	<p>運転中に吹き出す風がにおうことがありますが、これは、ユニットに付いたタバコや化粧品などのにおいです。</p>

—お願い—

それでも異常があるときは、運転を停止して電源プラグを抜き、お買い上げの販売店にご連絡のうえ修理をお申しつけください。

異常のまま運転を続けると、故障や感電・火災の原因になります。

●お申し出により **出張修理** いたします。

保証とアフターサービス (必ずお読みください)

保証について

この商品は保証書付きです。

保証書は、販売店で所定事項を記入してお渡しいたしますので、記載内容をご確認いただき、大切に保管してください。

- 保証期間はお買い上げの日から1年間です。
(ただし、冷凍サイクル部分は3年間です。)

なお、保証期間中でも有料になることがありますので、保証書をよくお読みください。
保証期間経過後の修理については、販売店にご相談ください。

修理によって機能が維持できる場合は、お客様のご要望により修理いたします。費用など詳しいことは、お買い求めの販売店にご相談ください。

当社は、販売店からの注文により、補修用性能部品を販売店に供給します。

補修用性能部品の 保有期間について

除湿・冷風機の補修用性能部品の保有期間は、製造打切後9年です。

性能部品とは、その製品の機能を維持するために必要な部品です。

アフターサービスについて



警告

修理は、お買い上げの販売店または、別紙の **お客様相談窓口一覧** に相談する。

ご自分で修理をされ、修理に不備があると、感電・火災等の原因になります。



分解禁止

使用中に異常が生じたときは、直ちに運転を停止して電源プラグを抜き、お買い上げの販売店に修理を依頼してください。
アフターサービスをお申し付けいただくときは、右のことをお知らせください。

型 式…TIDB-12F

故障状態…できるだけ詳しく
ご氏名・ご住所・電話番号

アフターサービス でお困りの場合は

アフターサービスについてご不明の場合、その他お困りの場合、お買い上げの販売店か別紙の **お客様相談窓口一覧** にお問い合わせください。

転居されるときは

ご転居により、お買い上げの販売店のアフターサービスを受けられなくなる場合は、前もって販売店にご相談ください。
ご転居先での当社製品取扱店を紹介させていただきます。

附属品(ランドリーフード)の使いかた

- 附属品のランドリーフードは、本機の背面から吹き出される熱交換された排熱を上方に吹き上げることにより、部屋の中での洗濯物の乾燥に利用していただいたり、排熱が直接背面の人や物に吹き付けるのを防止します。

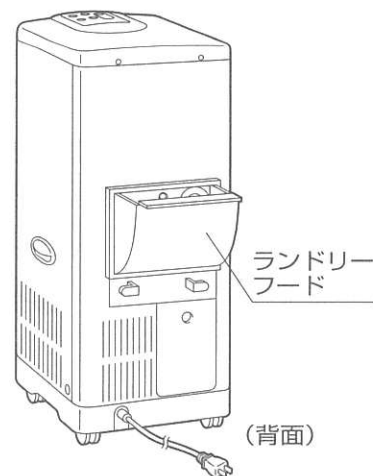

⚠️ 注意

ランドリーフードの中に絶対に物を入れない。排気口の中に物が入ると、故障やけがをすることがあり危険です。



取り付けかた

- 1 本体の梱包箱に同梱されているランドリーフードを取り出し、折りたたんである枠の風向板ガイドを広げます。
- 2 広げた風向板ガイドの内側に、風向板を通します。
- 3 組み立てたランドリーフードを、本機の背面の排気口に取り付けます。

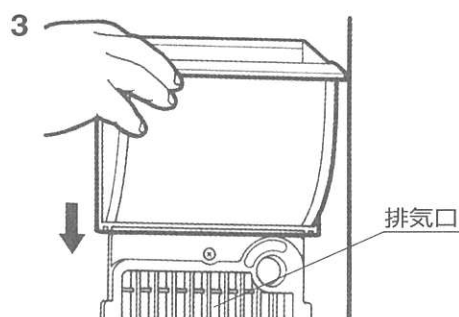
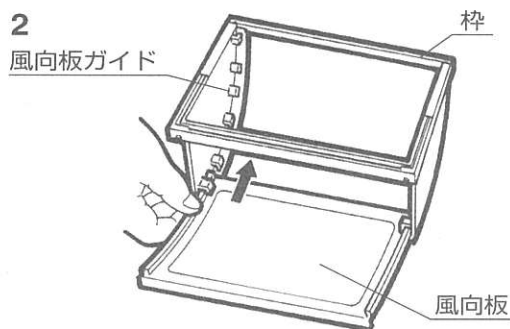

別売部品の使いかた

排熱ダクトセット

- 運転時の排熱を室外に出す場合は、別売の排熱ダクトセット(TID2-PD3, TID2-PD2)をご使用ください。
 - TID2-PD3 窓高さ 86.5 ~ 140cm
 - TID2-PD2 窓高さ 140 ~ 192cm
- ★ 排熱ダクトセットを使用する場合は、冷風は「強」でご使用ください。「弱」で使用した場合は効率が悪くなります。
- ★ 排熱ダクトセット取り付け後に、排気口より熱風が漏れることがあります。故障ではありません。

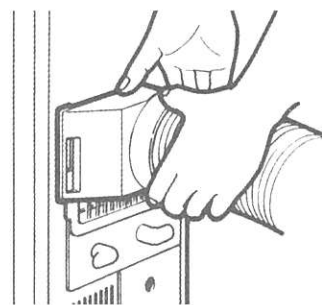

排熱ダクトセット

- ★排熱ダクトセットは、必ずトヨトミ純正の排熱ダクトセット(TID2-PD3, TID2-PD2)を使用してください。それ以外のダクトを使用すると、排熱効率が悪くなり、冷風が出なくなることがあります。
(排熱ダクトの長さは、全長 1.2 m以下としてください。)
- ★排熱ダクトセット(TID2-PD3, TID2-PD2)は、改造しないでください。

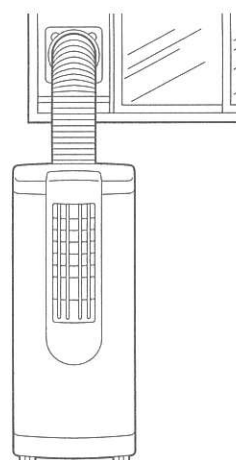

仕様

項目		型式	TIDB-12F
マイナスイオン発生方法			電子放射式
電	源		単相100V 50/60Hz
冷	風	能力	KW 0.98/1.16
消	費	電力	W 冷風 370/430
風		量	m ³ /min 3.4/4
除	湿	量	11/14(L/day)
ドレンタンク容量		L	2.4
コード長さ		m	1.8
外形寸法	高	mm	660
	幅		266
	奥行		354
質	量	kg	19
附	属	品	ランドリーフード(1個)、酵素除菌フィルター(1個)、 フィルターホルダー(1個)

- ご注意** (1) /で示されている値は左側が50Hz、右側が60Hzの値です。
 (2) 冷風特性は、室内空気条件30℃DB、相対湿度70%強運転の時の値です。
 (3) 除湿特性は、室内空気条件27℃DB、相対湿度60%の時の値です。

TIDB-12F 取扱説明書

長年ご使用の除湿・冷風機の点検をぜひ!

愛情点検



このようなことは
ありませんか

- コゲくさいにおいがする。電源コード、プラグが異常に熱い。
- 運転音が異常に高くなる。
- 水漏れがする。
- 漏電ブレーカーがひんぱんに落ちる。
- その他の異常や故障がある。

運転スイッチを停止にし、電源プラグをコンセントから抜いて、必ず販売店に点検・修理をご相談ください。費用など詳しいことは、販売店にご相談ください。

お客様へ…おぼえのために記入されると便利です。

型 式	TIDB-12F	お買上げ年月日	年	月	日
お買上げ店名	(電話番号) () -				