

取扱説明書

電気掃除機(家庭用)

品番 MC-P900W



ぜひ楽しんでほしい。おそうじの裏技、使いこなす！

保証書別添付

このたびは、パナソニック製品をお買い上げいただき、まことにありがとうございます。

■取扱説明書をよくお読みのうえ、正しく安全にお使いください。

■ご使用前に「安全上のご注意」(4～5ページ)を必ずお読みください。

■保証書は「お買い上げ日・販売店名」などの記入を確かめ、取扱説明書とともに大切に保管してください。

ページ	もくじ
3	各部の名前 ・付属品を確認しよう
4	安全上のご注意
5	使用上のお願い
6	掃除する ・場所に合わせて… いろいろなノズルで裏技おそうじ! ・収納するとき
10	紙パックを交換する どれを使ったらいいの?
12	お手入れする
14	よくあるお問い合わせ
16	故障かな?
19	保証とアフターサービス
裏表紙	仕様

準備する

使う

お手入れする

困ったとき



お問い合わせの多い項目を探しやすくしました。

各部の名前

付属品を確認しよう

が付属品です。

ホース掛け (P.9)	すき間用ノズル (P.7, P.8)	つぎ手パイプ (P.15)
----------------	-----------------------	------------------

●別売のノズルやお手持ちのノズルを使うときに使用します。

準備する

16 故障かな?
と思ったら、ご確認ください。

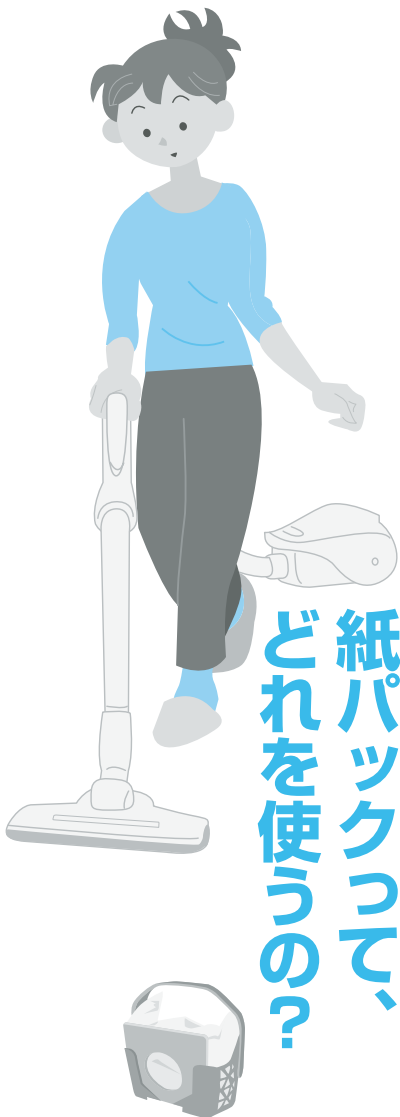

10 紙パックが入らない、ふたが閉まらなくなった...

紙パックって、どれを使うの??

11 今までののは使える?? おすすめは??

12 吸込力が弱くなってきた?? おすすめのお手入れの

14 ランプが消えない?
(ハウスダスト発見ランプ)



8 場所に合わせて使い分け。いろいろなノズルで裏技おそうじ!



操作部 (P.6)

手元ブラシ (P.7)

すき間用ノズル

伸縮自在延長管 (伸びっこパイプ)

長さ調節ボタン (P.7)
●押しながら伸縮して、長さを調節できます。

ハウスダスト発見ランプ (P.6)

子ノズル

親ノズル

延長管

ストッパー

回転部 (ブラシ)

ローラースイッチ

ホース

ホース掛け

ECO NAVI ランプ (P.6)

紙パック交換ランプ (P.10)

コード巻き込みボタン

(本体内後部) アレル物質抑制 抗菌酵素加工 フィルター

紙パック

●M型Vタイプ「逃がさんパック」(AMC-HC10)

バスケット

振動板

フィルター

本体

ふた

ふた開きボタン

さげ手

コード(電源コード)
●黄色を目安にして引き出し、赤色以上引き出さない

電源プラグ

床用ノズル (Wパワフルドライブノズル)

●ECO NAVI (エコナビ)について
自動運転時、「ハウスダスト発見センサー」&「アイドリング機能」により、約45%*消費電力量を削減(当社比)
*当社調べ。1日平均6分間運転した場合。(自動運転時)年間消費電力量 約19kWh/年。比較対象機種: 当社センサー制御なし機種 MC-P8A (強運転時)年間消費電力量 約37kWh/年。モニター家庭での掃除期間2週間の平均消費電力値測定結果による。(ハウスダスト発見センサー感度「ふつう」の場合)。

安全上のご注意

必ずお守りください

人への危害、財産の損害を防止するため、必ずお守りいただくことを説明しています。

■誤った使い方をしたときに生じる危害や損害の程度を区分して、説明しています。

警告 「死亡や重傷を負う恐れがある内容」です。

■お守りいただく内容を次の図記号で説明しています。

禁止 してはいけない内容です。

注意 「傷害を負うことや、財産の損害が発生する恐れがある内容」です。

実行 実行しなければならない内容です。

火災、やけど、感電などを防ぐために…

床用ノズルの回転部やローラースイッチに触れない

回転部 (ブラシ)
ローラースイッチ (スイッチに触れると回転する)
(指を巻き込まれてのけがの恐れ、保護装置(P.5)作動時は、高温になり、やけどの恐れ)
●特に、お子様にはご注意ください。

電源プラグは、正しく扱う

- 根元まで確実に差し込む (ゆるんだコンセントに差し込んだり、しっかり差し込まないと感電や発熱による火災の原因)
- 定格 15A、交流 100V のコンセントを単独で使う (他の機器と併用すると、発熱による火災の原因)
- お手入れのときは抜く (感電の恐れ)
- ほこりは乾いた布で、定期的にく (ほこりがたまると、湿気などで絶縁不良となり、火災の原因)

異常・故障時には直ちに使用を中止する

異常・故障例

- 「自動」「強/弱」を押しても、運転しない
- 電源プラグやコードを動かすと、通電したりしなかったりする
- 運転中、時々止まる (発煙・発火・感電の恐れ)
- 運転中、異常な音がする
- 本体が変形したり、異常に熱い
- ホースが破れている
- こげくさい「におい」がする

●すぐに「切」を押し、電源プラグを抜いて、販売店へ点検・修理を依頼してください。

引火性のもの、火の気のあるものを吸わせない

(爆発や火災の原因)

たばこ、コピー用のトナー、灯油、シンナーなど

誤った使い方をしない

- 水洗いしない (水洗いできる付属品・部品は除く)
- 風呂場で使わない
- 分解・修理・改造をしない (火災や感電の原因)

電源プラグは、ぬれた手で抜き差ししない

(感電の恐れ)

電源プラグやコードは、傷んだまま使わない

(発熱や発火で火災の恐れ)

使用上のお願い

長くお使いいただくために

業務用や掃除以外の目的に使わないでください。

- 次のようなものは吸わせない (故障や異臭の原因)
- 除湿剤 ・ 多量の粉 (消火器の粉など)
 - ペットなどの排泄物が付着したものの
 - ガラス、ピン、針、つまようじ ・ 長いひも
 - 水や液体 ・ 湿ったもの
 - カーペットのフリンジ (房)
 - ホース内に詰まりやすいもの (ストッキングなど)

- ホースや延長管の先で吸わせない (先端の摩擦などによる接触不良や破損の原因)
- ➔ 手元ブラシ (ブラシが出た状態) などを使う (P.7)

- ホースなどの端子部をいじらない (接触不良の原因)

- 排気口 (本体背面) をふさがない (過熱による変形の原因)

- 吸込口をふさいだまま長時間使わない (過熱による変形の原因)

- ホースの扱いが正しい (破損の原因)

- 持ち運びするときはさげ手をしっかり持つ (ホースで持ち上げると、ホースの破れなどの原因)

モーターの過熱を防ぐために (保護装置)

次の状態で運転を続けると、保護装置が働き、運転が停止し操作できなくなります。(P.16)

- 次のような状態で使い続けない
- 「紙パック交換」ランプが点滅・点灯する (P.10)
 - 吸込口をふさぐ
 - ホース、延長管にゴミが詰まっている
 - 回転部 (ブラシ) を回転させたまま、同じ場所に放置する
 - ノズルに異物がかみ込んでいる

注意

発火、けがなどを防ぐために…

収納状態やふたを開けたままで運ばない

(延長管やふたが外れ、けがや床面の傷付きの原因)

床用ノズルで、高い所を掃除しない

(ノズルが外れて落下し、けがの恐れ)

火気に近づけない

(排気で炎が大きくなり、火災の原因)

誤った使い方をしない

- 純正**以外の紙パックを使用しない (P.11) (本体内にゴミがもれ、発煙や発火の恐れ)
- 床用ノズルを横方向に引きずらない (床面の傷付きの原因)
- 床用ノズルのローラーなどが摩擦したら、そのまま使わない (床面の傷付きの原因) ➔ 摩擦時は、お買い求め先にご相談ください。
- 本体、ホースなどの接続部の接点に、金属類を入れない (感電や発火の恐れ)
- 電源プラグを抜くときは、コードを引っばらない (感電やショートして発火の原因)

電源プラグは、正しく扱う

- コードを巻きとるときは、プラグを持つ (プラグが当たってのけがや、刃先でのけがの恐れ)
- 運転終了直後は、プラグの刃先が熱くなる場合があります。
- 使用時以外は、プラグを抜く (絶縁劣化による感電や漏電火災の原因)

準備する

掃除する

1 始める

自動 (掃除面のゴミ量に合わせて、自動で強さを調整)

・「ECO NAVI」ランプ(緑)が点灯します。

・床用ノズルを床面から浮かせた状態が継続すると吸込力を低下させることで消費電力を抑えます。(アイドリング機能)

■手動で強さを変えるとき

→「強」：強い吸込力で掃除したいとき
↓(押すたびに替わる)
「弱」：カーテンなどが吸い付くとき、静かにしたいとき

■ブラシの回転音が気になるとき

→「ブラシ切」(消灯にする)
・通常は、床用ノズルのブラシを回転させてゴミをかき出す「ブラシ入」がお勧めです。

2 終わる

切

手元の操作部と足元で...
見えないゴミをお知らせ!



・花粉などの微細なハウスダストまで検知。

●ハウスダスト発見センサーの感度を変えられます。

- ・ランプがなかなか消えないとき
- ・念入りにお掃除したいとき(花粉の季節など)

→ハウスダスト発見センサーの感度設定を変更します。(P.14)

お知らせ

- ・安全のため、床用ノズルを床から浮かせると、ブラシの回転が止まります。
- ・電源プラグが差し込まれていると、「切」のときでも約2Wの電力を消費しています。

手元ブラシ

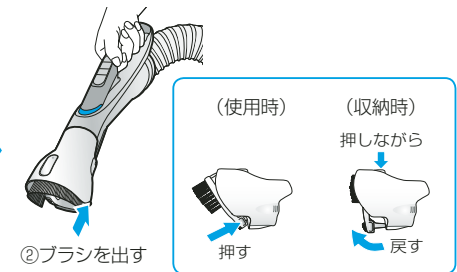
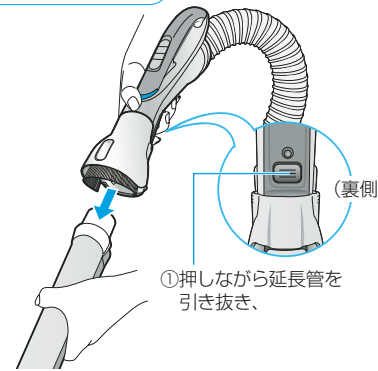

・手元ブラシを外してご使用ください。

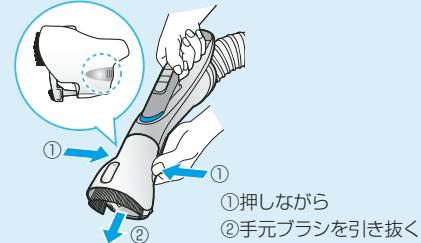

取り外しにくいときは、
下図のようにしてください。

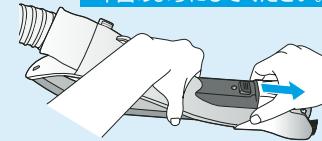

すき間用ノズル

③すき間用ノズルを差し込む

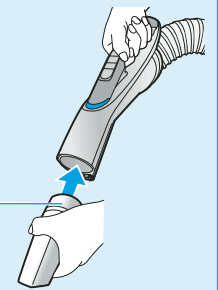

子ノズル

ペダルを踏んで持ち上げて外す

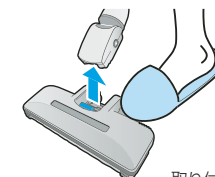

・取り付けは、先端を差し込んで、「カチッ」と音がするまで下に確実に押し込む

掃除する (つづき)

「おそうじの裏技、使いこなし！」

掃除する場所に合わせて、いろいろなノズルを使い分けよう。

●今までお使いのノズルも、「つぎ手パイプ」(P.15)で使えます。

お願い

- ・ピアノなどの光沢のある所には使わない
(傷が付く恐れ)

高い所も軽々！

子ノズル



延長管を伸ばして…

窓のサッシにも… すき間用ノズル



机や棚の上、 カーテンは

手元ブラシ



せまい家具の間も楽々！

子ノズル

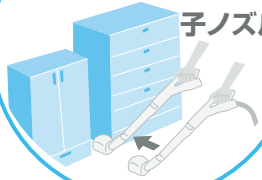

ダニをたたき出す

ふとん用ノズル(別売)



エアダストキャッチャー

床上に浮遊するハウスダストを吸い込みます。

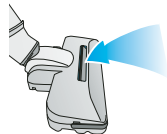

(吸込力や床の種類によって開き方は異なります)

別売品

■ふとん用ノズル

品番：MC-FU1
希望小売価格：4,830円
(税抜 4,600円)

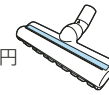

■手ぼうきノズル

品番：AMC-ANT1
希望小売価格：1,523円
(税抜 1,450円)



■ひとふきノズル

品番：AMC-ANS1
希望小売価格：3,150円
(税抜 3,000円)

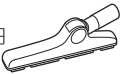

(希望小売価格は、2009年3月現在)

別売品は販売店で買い求めいただけます。

CLUB Panasonic パナソニックの家電製品直売サイト「パナセンス」でも買い求めいただけます。

PanaSense <http://club.panasonic.jp/mall/sense>

収納するとき

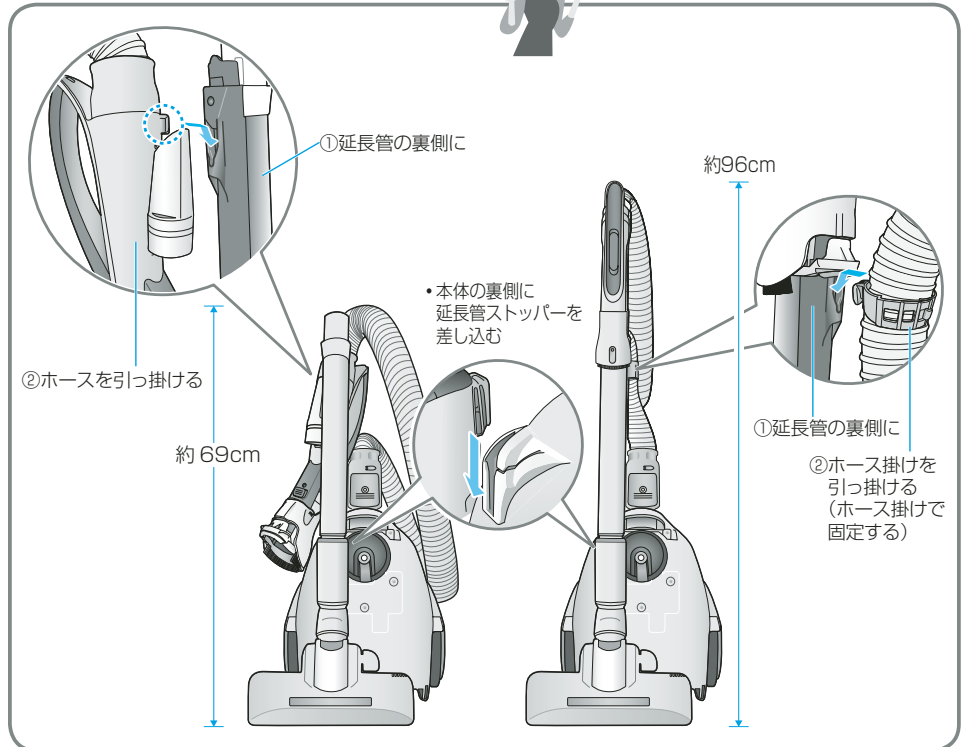

紙パックを交換する



交換時期の目安は…

点滅 (約2秒間隔) : もうすぐ交換
 紙パック交換 **点灯** : すぐ交換



早い点滅 : 「切」を押し、電源プラグを(約0.3秒間隔) 抜いてください。(P.17)

■交換時期をより正しく知りたいとき

- ① 強/弱「強」運転にする
- ② 床用ノズルを床から浮かせる
- ③ ランプの点灯/点滅を確認する

お知らせ

- 次のようなときは、ゴミがいっぱいでもランプが点滅・点灯しないことがあります。
 - ・ ペットの毛や綿ゴミが多いとき (月1回はふたを開けて、直接ゴミのたまり具合を確認する)
- 次のようなときは、ゴミが少なくてもランプが点滅・点灯することがあります。
 - ・ 砂ゴミや土ぼこりが多いとき (紙パックが目詰まりしているため、紙パックを交換する)
 - ・ ホース/延長管/床用ノズルにゴミが詰まっているとき(ゴミを取り除く)
 - ・ すき間用ノズルを使っているとき (ノズルを外してランプを確認する)
- 新しいじゅうたんでは、紙パックが遊び毛で早くいっぱいになります。(遊び毛は、何度か掃除するうちに少なくなります)

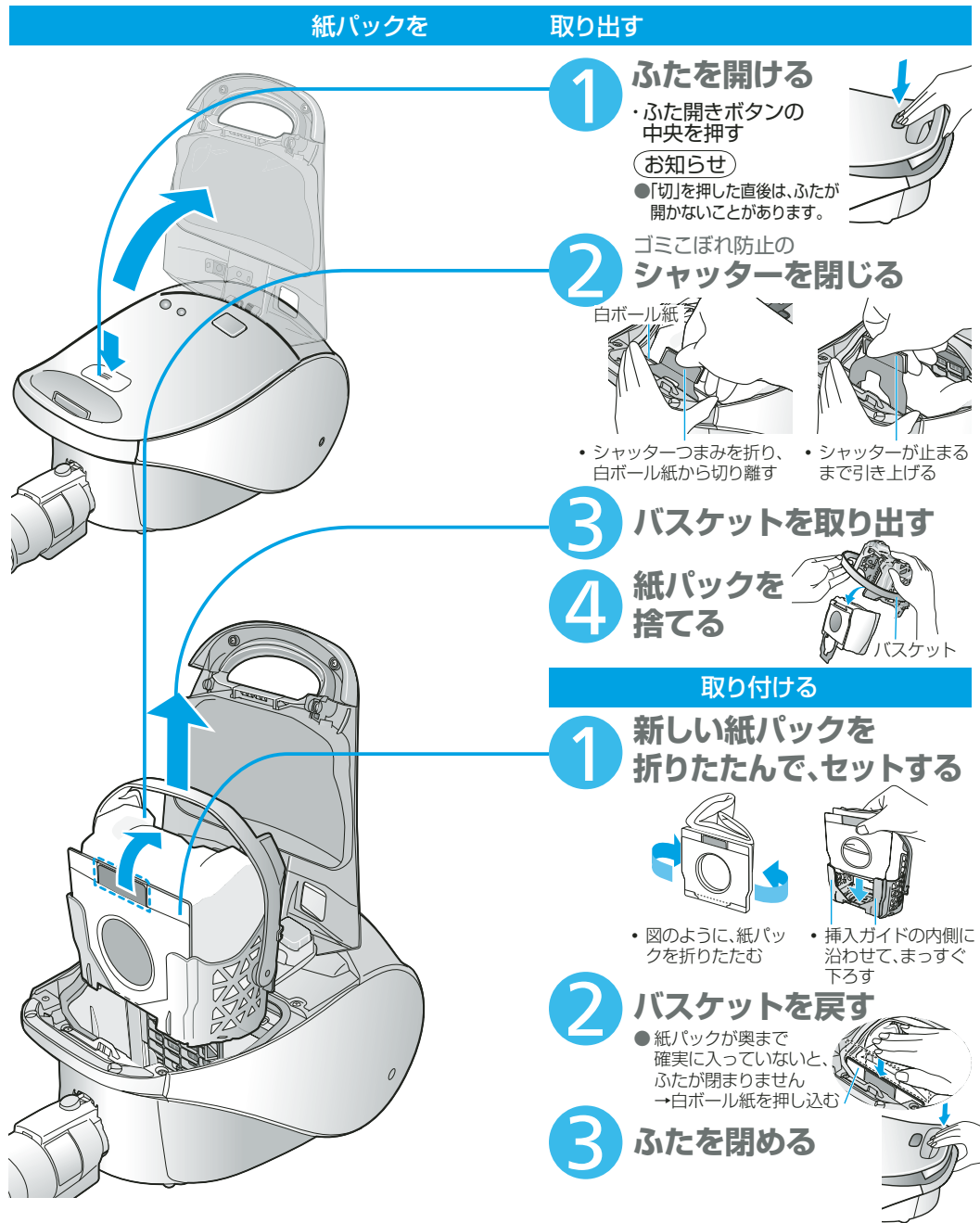

紙パックを 取り出す

1 ふたを開ける
 ・ ふた開きボタンの中央を押す
お知らせ
 ● 「切」を押した直後は、ふたが開かないことがあります。

2 ゴミこぼれ防止のシャッターを閉じる
 白ボール紙
 ・ シャッターつまみを折り、白ボール紙から切り離す
 ・ シャッターが止まるまで引き上げる

3 バasketを取り出す

4 紙パックを捨てる

取り付ける

1 新しい紙パックを折りたたんで、セットする
 ・ 図のように、紙パックを折りたたむ
 ・ 挿入ガイドの内側に沿わせて、まっすぐ下ろす

2 バasketを戻す
 ● 紙パックが奥まで確実に入っていないと、ふたが閉まりません → 白ボール紙を押し込む

3 ふたを閉める

⚠️ 注意

純正以外の紙パックを使用しない
 本体内にゴミがもれ、発煙や発火の恐れ

交換用の紙パックは、純正のものをお使いください



純正紙パック
M型Vタイプ

● この掃除機に付属(装着分)の紙パックは、花粉などの微細なハウスダストも約99.9%逃がさない「逃がさんパック」(品番: AMC-HC10)です。

■M型Vタイプ紙パック一覧(別売) (希望小売価格は、2009年3月現在)

品番	特長 <効果持続期間>	枚数	希望小売価格 (税抜)
AMC-ZC5	強力脱臭 <使用開始後 約2か月> (シャッター付き)	3	1,260円 (1,200円)
AMC-HC10	高集じん 「逃がさんパック」 (シャッター付き)	3	1,050円 (1,000円)
AMC-NC5	防臭加工 <使用開始後 約1か月> (シャッター付き)	5	1,050円 (1,000円)
AMC-S5	— (シャッターなし)	5	735円 (700円)

● 効果持続期間は、ゴミの量・種類によって異なります。(においの感じ方には個人差があります)

お願い

- 紙パックのパッケージの説明をよくお読みの方え、正しくお使いください。
- 保管は、お子様の手の届かないところで、直射日光を避けて紙パックのパッケージに入れてください。

お手入れする

お手入れする 吸込力が弱くなったとき・月一程度

お手入れの前には、「切」を押し、電源プラグを抜いてください。

親ノズル

ゴミを吸い取る

部分的ゴミを吸い取る

● しまったゴミは、溝に沿ってはさみで切る

● 回転部(ブラシ)を水洗いしたいとき

- 1 カギの頭などで、▼を「ひらく」に合わせ、ブラシカバーを外す
- 2 ベルトを持ち上げ、回転部からベルトを外す
- 3 回転部を取り外す

● 回転部は水洗いし、十分に乾燥させる

部分的ゴミを吸い取る

取り付けるとき(取り外したときと逆の手順)

- 1 回転部は白を手前にセットする
- 2
- 3

● 回転部は白を手前にセットする

手元ブラシ

ゴミを吸い取る

部分的ゴミを吸い取る

(内側)

軽く水洗いする

● 十分に乾燥させる

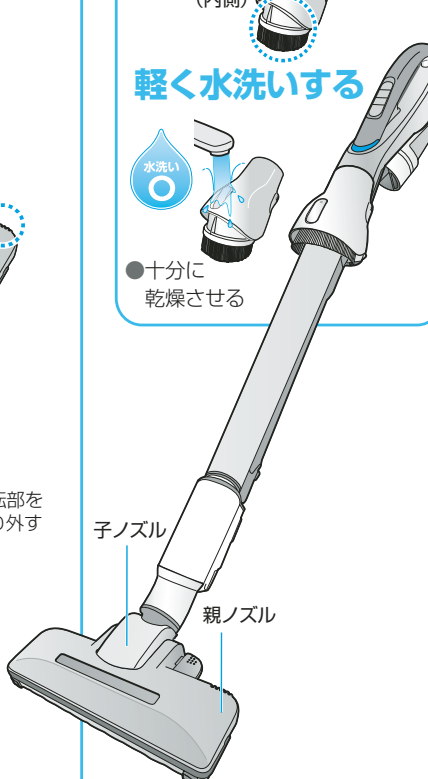

子ノズル

ゴミを吸い取る

部分的ゴミを吸い取る

● 十分に乾燥させる

● 十分に乾燥させる

バスケット・振動板

軽く水洗いする

● 十分に乾燥させる

取り外すとき

- 1 バスケット
- 2 振動板
- 3 フィルター

の順に外す

取り付けるとき(取り外しと逆の手順)

ガイド

● ガイドと溝の内側へ確実に入れる(上下左右、裏表の区別はありません)

溝

● マークを合わせ、押し込む

カチッ

センサー部

ハウスタスト発見ランプがおかしいとき

柔らかい布でからぶき

センサー部

● ランプが消えないときなど

● 十分に乾燥させる

本体・付属品

柔らかい布で水ぶき

● 固くしぼる

● 十分に乾燥させる

フィルター

紙パック交換後も吸込力が戻らないとき

軽くはたいてほこりを落とすまたは、軽く水洗い

● 水にひたして、押し洗う(縮みや変形を防ぐため、もみ洗いや洗濯機洗いをしない)

● 十分に乾燥させる

- ### お願い
- 水洗いしたときは…
 - 水気を切り、十分に乾燥させる(においの発生や目詰まりの原因に)
 - ドライヤーなどの熱風を当てない(フィルター：縮んでゴミが侵入し、故障の原因に)(回転部・バスケット・振動板・手元ブラシ：変形や故障の原因に)
 - 洗剤・ベンジン・シンナー・アルコールなどを使わない(ひび割れや変色の原因に)
 - 化学ぞうきんをご使用の際は、その注意書に従う

お手入れする

よくあるお問い合わせ

よくあるお問い合わせや、便利な使い方をお知らせしています。

こんなときは

ハウスダスト発見センサーのランプが消えない？
ランプがつきすぎて気になる！

赤ちゃんがいる、花粉の季節…
もっときれいに
お掃除したい！

こうしてください

- センサー部のゴミやほこりを、柔らかい布などからぶきしてください。(P.13)
- ハウスダスト発見センサーの感度を変えてお使いください。
 - ・**ふつう**: しっかりお掃除したいとき
 - ・**念入り**: 特にていねいにお掃除したいとき
 - ・**てがる**: ランプの点灯がわずらわしいとき

ハウスダスト発見センサー 感度設定の変更のしかた

1 電源プラグをコンセントに差し込む

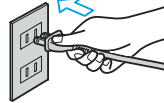

2 プラシ切/入を押す(5秒以上)

- ハウスダスト発見ランプが点灯または点滅(現在の設定をお知らせします)

センサー感度		ランプの状態
ふつう	しっかりお掃除したいとき (ふだんはこの感度がお勧め) ※工場出荷時は、この感度に設定されています	点灯
念入り	特にていねいにお掃除したいとき (感度を上げて、わずかなゴミにも敏感にランプが点灯)	早い点滅 (1秒間に2~3回点滅)
てがる	ランプの点灯がわずらわしいとき (感度を下げて、ランプの点灯を抑える)	遅い点滅 (2秒間に1回点滅)

3 プラシ切/入を押して、お好みの感度を選ぶ

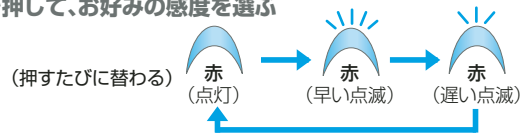

4 切を押す(設定完了)

- ハウスダスト発見ランプが消灯
(消灯)
- ※設定は次に変更されるまで記憶されます。

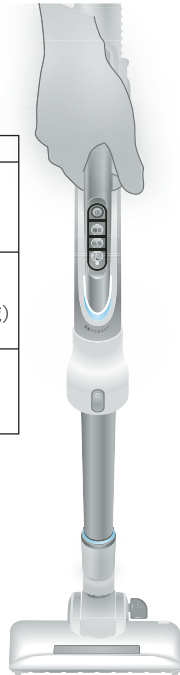

よくあるお問い合わせや、便利な使い方をお知らせしています。

こんなときは

紙パックは
どれを使えばいいの？

紙パックは
いつ交換するの？

「ブラシ切/入」って
どんなときに使うの？

じゅうたんや畳で
使い分けられる？

今まで使っていた
ノズル(別売ノズル)も
使えるの？

ノズルにカーペットの
フリンジ(房)などを巻
き込んでしまった！

こうしてください

- 純正紙パック「M型Vタイプ」をお使いください。(P.11)
 - ・付属の紙パック「逃がさんパック」(品番: AMC-HC10)をお勧めしています。
 - ・今までご使用の紙パックも、「M型Vタイプ」と書いてあれば使えます。

- 「紙パック交換ランプ」が点灯したら、交換してください。(P.10)ただし、ゴミの種類によってはランプが正しく点灯しないことがあるため、紙パックのゴミのたまり具合を月一回程度、確認してください。

- 静かにお掃除したいときに、「弱」でお掃除してもまだ音が気になる場合は「ブラシ切」にしてお使いください。床用ノズルの回転部(ブラシ)の回転を止めることができます。(P.6)

- 使い分ける必要はありません。じゅうたんや畳、フローリングなど、床の種類にかかわらず、床を傷つけることなくお掃除していただけます。(どうしても気になるときは、「ブラシ切」(P.6)にしてお使いください)

- 使えます。お手持ちのノズルや別売のノズルなどは、付属品の「つぎ手パイプ」(P.3)を使って取り付けられます。ただし、ノズルによっては取り付けられないものがあります。



- すぐに「切」を押し、電源プラグを抜いて、巻き込んだものを手で取り除いてください。

故障かな？

修理を依頼される前に、まず次の項目をご確認ください。

	こんなときは	ここをご確認ください
電源・運転	運転できない	<ul style="list-style-type: none"> ●電源プラグがコンセントにしっかり差し込まれていましたか？
	何もしていないのに吸込力が弱くなる、または運転が止まる	<ul style="list-style-type: none"> ●本体にホースが確実に差し込まれていますか？ ●モーターの過熱を防ぐため、保護装置が働いていませんか？ →①「切」を押し ②電源プラグを抜き ③5～30分待つ(モーターが冷えて、保護装置が解除される) ④保護装置が働いた原因(P.5)を調べてください。 ・紙パック交換ランプが点灯したまま連続運転した →紙パックを交換する(P.10) ・ホースや延長管にゴミが詰まった→詰まったゴミを取り除く ・ノズルに異物をかみ込んだまま使用した→異物を取り除く
	床用ノズルの回転部(ブラシ)が止まる	<ul style="list-style-type: none"> ●安全のため、床用ノズルを床より浮かせるとブラシの回転が止まります。 ●床用ノズルを落とすように使用しませんでしたか？ →床用ノズルをいったん持ち上げて、ゆっくりおろしてください。 ●回転部(ブラシ)にゴミやひもが巻きついたり、詰まっていますか？(P.12) ●子ノズルが親ノズルに確実にセットされていますか？(P.7) ●ノズルなどの接点に異物等が付着していませんか？(P.12) ●毛足の長いじゅうたんなど、じゅうたんの種類によっては、回転部(ブラシ)の回転が遅くなったり、回転しない場合があります。
音	コードを引き出すときの音が大きい	<ul style="list-style-type: none"> ●異常ではありません。 コードを引き出すとき、紙パックの後ろにある振動板が振動して、紙パック内部に付着した細かいほこりを落としています。
	運転音が高くなった、大きな音(ポコポコ)がする	<ul style="list-style-type: none"> ●紙パックがゴミでいっぱいになっていませんか？ →紙パックを交換してください。(P.10) ●ホース・延長管・床用ノズルにゴミが詰まっていますか？ →詰まっているゴミを取り除いてください。 ●ホースや床用ノズルの先をふさいでいませんか？
	床用ノズルを振ると「カチッ」「カチッ」と音がする	<ul style="list-style-type: none"> ●故障ではありません。 ローラースイッチ内部のボールとレバーの作動音です。
このへい	排気からゴミのにおいがする	<ul style="list-style-type: none"> ●においの強いゴミを吸ったまま放置しておくと、運転直後にゴミのにおいがすることがあります。 →運転を繰り返しても気になるときは、紙パックを交換してください。(P.10) →フィルターをお手入れしてください。(P.13)

修理を依頼される前に、まず次の項目をご確認ください。

	こんなときは	ここをご確認ください
コード	コードが引き出せない	<ul style="list-style-type: none"> ●コードが絡んでいませんか？ →無理に引き出さず、コード巻き込みボタンを押しながら「巻き込み」「引き出し」を繰り返してください。
	コードが全部入らない	<ul style="list-style-type: none"> ●コードが片寄って巻き込まれたりしていませんか？ →2～3mほど引き出して、もう一度巻き込んでください。
吸込力	「強」運転にしても吸込力が弱い	<ul style="list-style-type: none"> ●「切」を押し、もう一度運転をしてください。 ●ノズル・ホース・延長管にゴミが詰まっていますか？ →詰まっているゴミを取り除いてください。 ●紙パックがゴミでいっぱいになっていませんか？ →紙パックを交換してください。(P.10) ●紙パックが確実にセットされていますか？ ●ふたが確実に閉まっていますか？(紙パックが入っていないと、ふたが閉まりません) ●保護装置が働いていませんか？(P.16) ●「自動」運転で、床用ノズルを床面から浮かせた状態が継続すると、吸込力を低下させることで消費電力を抑えます。
	運転中に吸込力が弱くなる	
紙パック交換ランプ	ゴミが少ないのにランプが点滅・点灯する	<ul style="list-style-type: none"> ●次のようなときは、ゴミが少なくてもランプが点滅・点灯することがありますが異常ではありません。 ・砂ゴミや土ほこりなどを集中的に吸わせるとき →紙パックを交換してください。(P.10) ・すき間用ノズル使用時(P.10)
	ゴミがいっぱいでもランプが点滅・点灯しない	<ul style="list-style-type: none"> ●ペットの毛、綿ゴミなどが多いとき、ゴミがいっぱいでもランプが点滅・点灯しないことがありますが、異常ではありません。 →紙パックを交換してください。(P.10) ●「自動」「弱」運転では、ランプが正しく点滅・点灯しないことがありますが、→「強」運転で、床から床用ノズルを浮かして確認できます。(P.10)
	ランプが早い点滅(約0.3秒間隔)をして吸込力が弱くなる、または運転が止まる	<ul style="list-style-type: none"> ●お買い求め先に修理をご依頼ください。

困ったとき

故障かな？ (つづき)

修理を依頼される前に、まず次の項目をご確認ください。

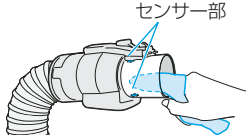
こんなときは	ここをご確認ください
ゴミを吸ってもランプが点灯しない	<ul style="list-style-type: none"> ●センサー部にゴミやほこりが付着していませんか？ →センサー部のゴミやほこりを、柔らかい布でからぶきしてください。(P.13) 
ゴミを吸っていないのにランプが点灯する(消灯しない)	
ランプがなかなか消灯しない(緑にならない)	<ul style="list-style-type: none"> ●次のようなとき、点灯する頻度が多くなります。 <ul style="list-style-type: none"> ・新しいじゅうたんや、毛の長いじゅうたんなど(遊び毛を検知) ・ふとん、毛布などの寝具(たまった角質・ふけ・ダニの死がいやフンなどを検知) ・毛布(遊び毛を検知) →継続してお使いいただくことにより、ゴミや遊び毛が減り、点灯頻度が少なくなります。わずらわしいときは、ハウスダスト発見センサーの感度を「てがる」に設定してお使いください。(P.14)
確認後、なお異常があるとき	<ul style="list-style-type: none"> ●お買い求め先まで保証書を添えて、製品(本体・ホース・伸縮自在延長管・床用ノズル)をご持参ください。 ※詳しくは、右の「保証とアフターサービス」をご参照ください。

ハウスダスト発見ランプ

保証とアフターサービス よくお読みください

修理・お取り扱い・お手入れなどのご相談はまず、お買い求め先へお申し付けください

- 転居や贈答品などでお困りの場合は
 - 修理は、「修理ご相談窓口」へ！
 - その他は、「お客様ご相談センター」へお問い合わせください。
- 保証書(別添付)：お買い上げ日・お買い求め先などの記入を確かめ、お買い求め先から受け取り、保管してください。

保証期間：お買い上げ日から本体1年間
ただし紙パックは、消耗品ですので保証期間内でも「有料」とさせていただきます

- 補修用性能部品の保有期間 6年
当社は、この電気掃除機の補修用性能部品を製造打ち切り後6年保有しています。注)補修用性能部品とは、その製品の機能を維持するために必要な部品です。

修理を依頼されるとき

「よくあるお問い合わせ」「故障かな？」(14~18ページ)で、ご確認のあと、直らないときは電源プラグを抜いて、お買い求め先へご連絡ください。

修理に関するご相談	
パナソニック	修理ご相談窓口
ナビダイヤル (全国共通番号) 0570-087-087	
●呼出音の前にNTTより通話料金の目安をお知らせします。 ●携帯電話・PHS・IP/ひかり電話等、ナビダイヤルがご利用できない場合は、最寄りの修理ご相談窓口に直接おかけください。	

※電話番号をよくお確かめの上、おかけください。

ご連絡いただきたい内容

- ①品名「電気掃除機」 ②品番「MC-P900W」
③お買い上げ日 ④故障の状況(できるだけ具体的に)

- 保証期間中は：保証書の規定に従って、お買い求め先が修理をさせていただきますので、恐れ入りますが、製品に保証書を添えてご持参ください。

- 保証期間後は：修理すれば使用できる製品については、ご希望により修理させていただきます。下記修理料金の仕組みをご参照のうえご相談ください。

- 修理料金は、次の内容で構成されています。
[技術料] 診断・修理・調整・点検などの費用です。

- [部品代] 修理に使用した部品および補助材料料です。
- [出張料] ご依頼により、技術者を派遣する費用です。

- ご相談窓口におけるお客様の個人情報の取り扱いについて(裏表紙)

「よくある質問」「メールでのお問い合わせ」などはホームページをご活用ください。
<http://panasonic.co.jp/cs/>

使いかた・お買い物などのご相談	
パナソニック	お客様ご相談センター
365日 受付9時~20時	
●電話 <small>フリーダイヤル</small> 0120-878-365 ●FAX <small>フリーダイヤル</small> 0120-878-236 ●携帯電話・PHSでのご利用は… 06-6907-1187	
Help desk for foreign residents in Japan Tokyo (03)3256-5444 Osaka (06)6645-8787 Open: 9:00 - 17:30 (closed on Saturdays/Sundays/national holidays)	

各地域の「修理ご相談窓口」・地区・時間帯によって、集中修理ご相談窓口に転送させていただきます。

北海道地区		近畿地区	
札幌 札幌市厚別区厚別南2丁目17-7 ☎(011)894-1251 旭川 旭川市2条通16丁目1166 ☎(0166)22-3011	帯広 帯広市西20条北2丁目23-3 ☎(0155)33-8477 函館 函館市西橋通589番地241(函館流通センター内) ☎(0138)48-6631	滋賀 栗東市豊仙寺1丁目1-48 ☎(077)582-5021 京都 京都市伏見区竹田中川原町71-4 ☎(075)646-2123 大阪 大阪市城東区関目2丁目15-5 ☎(06)6359-6225	奈良 大和郡山市筒井町800番地 ☎(0743)59-2770 和歌山 和歌山中島499-1 ☎(073)475-2984 兵庫 神戸市須磨区弥栄台3丁目13-4 ☎(078)796-3140
東北地区		中国地区	
青森 青森市大字浜田字豊田364 ☎(017)775-0326 秋田 秋田市外旭川字小谷地3-1 ☎(018)868-7008 岩手 盛岡市蔵川5丁目1-43 ☎(019)645-6130	宮城 仙台市宮城野区扇町7-4-18 ☎(022)387-1117 山形 山形市平清水1丁目1-75 ☎(023)641-8100 福島 郡山市亀田1丁目51-15 ☎(024)991-9308	鳥取 鳥取市安長295-1 ☎(0857)26-9695 米子 米子市米原4丁目2-33 ☎(0859)34-2129 松江 松江市平成町182番地14 ☎(0852)23-1128 出雲 出雲市渡橋町416 ☎(0853)21-3133	浜田 浜田市下府町327-93 ☎(0855)22-6629 岡山 岡山市田中138-110 ☎(086)242-6236 広島 広島市西区南観音1丁目13-5 ☎(082)295-5011 山口 山口市小郡下郷220-1 ☎(083)973-2720
首都圏地区		四国地区	
栃木 宇都宮市上戸祭3丁目3-19 ☎(028)689-2555 群馬 前橋市稲田町325-1 ☎(027)254-2075 茨城 つくば市筑穂3丁目15-3 ☎(029)864-8756 埼玉 桶川市赤堀2丁目4-2 ☎(048)728-8960 千葉 千葉市中央区末広5丁目9-5 ☎(043)208-6034	東京 東京都世田谷区宮城2丁目26-17 ☎(03)5477-9700 山梨 甲府市宝1丁目4-13 ☎(055)222-5822 神奈川 横浜市港南区日野5丁目3-16 ☎(045)847-9720 新潟 新潟市東区東明1丁目8-14 ☎(025)286-0180	香川 高松市助使町152-2 ☎(087)868-6388 徳島 徳島市沖浜2丁目36 ☎(088)624-0253	高知 高知市仲田町2-16 ☎(088)834-3142 愛媛 愛媛県伊予郡砥部町1倉75-1 ☎(089)905-7544
中部地区		九州地区	
石川 金沢市玉鉾2丁目266番地 ☎(076)280-6608 富山 富山市根椋町1丁目1-4 ☎(076)424-2549 福井 福井市膳厨町2丁目14 ☎(0776)21-0622 長野 松本市寿北7丁目3-11 ☎(0263)86-9209 静岡 静岡市葵区千代田7丁目7-5 ☎(054)287-9000	愛知 名古屋市瑞穂区堀込町8-10 ☎(052)819-0225 岐阜 岐阜市中野4丁目42 ☎(058)278-6720 高山 高山市花岡町3丁目82 ☎(0577)33-0613 三重 津市久居野村町字山神421 ☎(059)254-5520	福岡 春日市春日公園3丁目48 ☎(092)593-9036 佐賀 佐賀市鍋島町大字八戸字上深町3044 ☎(0952)26-9151 長崎 長崎市東町1919-1 ☎(095)830-1658 大分 大分市秋原4丁目8-35 ☎(097)556-3815 宮崎 宮崎市本郷北方字藤原2099-2 ☎(0985)63-1213	熊本 熊本市健軍本町12-3 ☎(096)367-6067 大分 大分市港町18-11 ☎(0969)22-3125 鹿児島 鹿児島市与次郎1丁目5-33 ☎(099)250-5657 奄美 奄美市名瀬朝仁町11-2 ☎(0997)53-5101
沖縄地区			
沖縄 浦添市城間4丁目23-11 ☎(098)877-1207			

所在地、電話番号が変更になることがありますので、あらかじめご了承ください。

1108

困ったとき

仕様

仕様

電源	AC100 V 50-60 Hz	運転音	59 dB～約50 dB
消費電力	1000 W～約200 W(運転中) 約2 W(運転停止中)	吸込仕事率	610 W～約60 W
外形寸法	幅268 mm×奥行363 mm×高さ213 mm	付属品	<ul style="list-style-type: none"> ・ホース(1本) ・伸縮自在延長管<延長管ストッパー付き>(1セット) ・床用ノズル(1コ) ・手元ブラシ(1コ) ・すき間用ノズル(1コ) ・つぎ手パイプ(1コ) ・ホース掛け(1コ)
コードの長さ	5 m		
質量	4.0 kg(本体のみ) 5.8 kg(ホース・伸縮自在延長管・床用ノズル含む)		
集じん容積	1.6 L		

●抗菌効果について

※花粉、ダニの死がい、フンなど

部品名	試験機関名	試験方法	試験結果(抗菌効果)	抗菌方法	抗菌処理された部品名称
アレル物質*抑制抗菌酵素加工フィルター	(財)日本紡績検査協会	JIS L 1902に基づく	99%以上	繊維に抗菌材を担持	シート状不織布

●アレル物質抑制効果について

部品名	試験機関名	試験方法
アレル物質抑制抗菌酵素加工フィルター	信州大学	酸素免疫測定法により確認

愛情点検

長年ご使用の電気掃除機の点検を！



こんな
症状は
ありませんか

- 「自動」「強/弱」を押しても、運転しない
- 電源プラグやコードを動かすと、通電したりしなかったりする
- 運転中、時々止まる
- 運転中、異常な音がる
- 本体が変形したり、異常に熱い
- ホースが破れている
- こげくさい「におい」がる
- その他の異常、故障がある

▶

ご使用中

事故防止のため、
すぐに「切」を押し、
電源プラグを抜いて、
販売店へ点検を
ご依頼ください。

便利メモ (おぼえのため記入されると便利です)

お買い上げ日	年 月 日
品番	MC-P900W
お買い求め先	☎ ()

ご相談窓口における個人情報のお取り扱い

パナソニック株式会社およびその関係会社は、お客様の個人情報やご相談内容をご相談への対応や修理、その確認などのために利用し、その記録を残すことがあります。また、折り返し電話させていただくときのため、ナンバー・ディスプレイを採用しています。なお、個人情報を適切に管理し、修理業務等を委託する場合や正当な理由がある場合を除き、第三者に提供しません。お問い合わせは、ご相談された窓口にご連絡ください。

パナソニック株式会社 クリーナービジネスユニット

〒527-8501 滋賀県東近江市林田町1500番地