

SHARP®

掃除機

取扱説明書

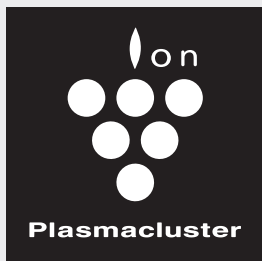

形名

イーシー エイエックス

EC-AX100

お買いあげいただき、まことにありがとうございました。
この取扱説明書をよくお読みのうえ、正しくお使いください。
ご使用前に、「安全上のご注意」を必ずお読みください。
この取扱説明書は、いつでも見ることができる所に必ず保存してください。

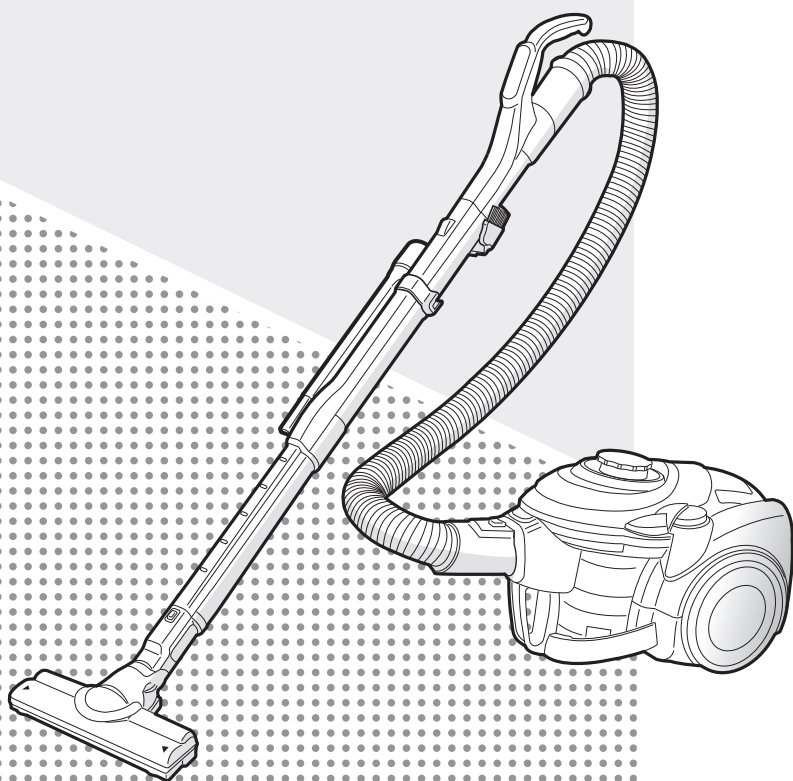

もくじ

ページ

●安全上のご注意	2
安全使用に関する重要な内容です。	
●お願い	3
(掃除機を安全にお使いいただくために)	
●各部のなまえと組み立てかた	4
●付属品	5
●掃除する	6
●吸込口を使う	7
●付属吸込口を使う	8
●お掃除が終わったら	10
●クリーンメカ	10
●収納する	11
●ごみを捨てる	12
●ごみ捨てサインが出たら	12
●捨てる	13
●元にもどす	14
●お手入れする	15
●クリーニングサイン(お知らせアラーム)	15
●ダストカップセット	16
●吸込口(回転ブラシ)	19
●付属吸込口	19
●本体	19
●仕様	20
●別売品	20
●保証とアフターサービス	20
●お客様ご相談窓口のご案内	21
●故障かな?	22
●よくあるご質問	23
●保証書	裏表紙

必ずお読み
ください

ご使用前に

使う

片付ける

お手入れ

困ったとき

安全上のご注意

この取扱説明書および商品には、安全にお使いいただくために、いろいろな表示をしています。内容(表示・図記号)をよく理解してから本文をお読みに、記載事項をお守りください。

■「表示」を無視して、誤った取り扱いをすることによって生じる内容を、次のように区分しています。



警告 「死亡や重傷を負うおそれがある内容」を示しています。



注意 「けがや財産に損害を受けるおそれがある内容」を示しています。

■お守りいただく内容の種類を、「図記号」で区分して説明しています。



「してはいけないこと」を表しています。



「しなければならないこと」を表しています。



警告

電源や差込プラグ・コードは



禁止

- 電源コードや、差込プラグを破損させない。
 - 回転ブラシの回転部分に巻き込ませない。
 - 傷付けない・重いものを載せない。
 - 無理に曲げない、引っ張らない・ねじらない・束ねない・挟み込まない・加工しない。(コードが傷み、火災・感電の原因)

- ゆるんだコンセントは使わない。
 - ぬれた手で抜き差ししない。
 - 差込プラグ・電源コードが傷んだ場合は使わない。
- (感電・ショート・発火・けがの原因)

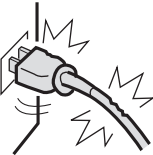

必ず実施

- 定格15A・交流100Vのコンセントを単独で使う。
- (他の器具と併用すると、発熱して発火の原因)
- 差込プラグのほこりは定期的にとる。
- プラグを抜き、乾いた布で拭く。
(プラグにほこりなどが溜ると、湿気などで絶縁不良となり、火災の原因)
- 差込プラグは、根元まで確実に差し込む。
- (不完全な差し込みは、火災・感電・ショートの原因)
- お手入れ・点検時には、必ず差込プラグを抜く。
- (感電やけがの原因)

使用場所・ご使用時は



禁止

- 引火性のあるもののそばで使用しない、吸わせない。
- 灯油・ガソリン・線香
 - ベンジン・シンナー
 - タバコの吸殻
 - トナーなどの可燃物など
- (爆発や火災の原因)

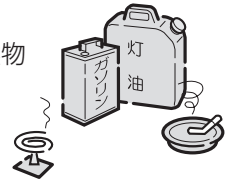

- 水洗いや風呂場などでの使用、水の吸い込みは絶対にしない。
- (感電やショート・発火の原因)
- ダストカップセット(フィルターカバー以外)・回転ブラシは、水洗いできます。

- 絶対に分解したり修理改造しない。
- (火災・感電・けがの原因)



- 回転ブラシや、ローラースイッチ(セーフティストップ機構)には触れない。
- (手などにけがをする原因)
- とくにお子様にはご注意ください。

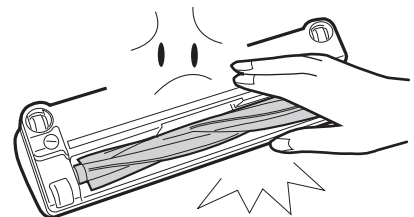

お願い

必ずお読み
ください

安全上のご注意／お願い

火災・感電・漏電・けがを防ぐために



⚠ 注意

ご使用時は



禁止

- 排気口をふさがない。
- 吸込口をふさいで長時間運転しない。
(過熱による、本体の変形・
発火・火災の原因)

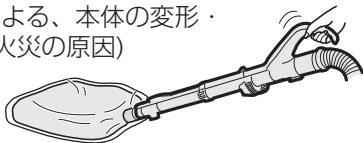

- 火気に近付けない。
(本体の変形による、ショート・発火の
原因)

- ホース差込口・ホース・ズームパイ
プの接点・排気口に、金属類・ピン
などを入れない。
(感電や故障の原因)



電源や差込プラグ・コードは



必ず実施

- 電源コードを巻き
取るときは、
差込プラグを
持つ。
(プラグが当って、
けがをする原因)
- 差込プラグを抜くときは、必ず差込
プラグを持って抜く。
(感電やショートし、発火する原因)
- 使用時以外は、差込プラグをコンセ
ントから抜く。
(けがややけど、絶縁劣化による、感電・
漏電・火災の原因)

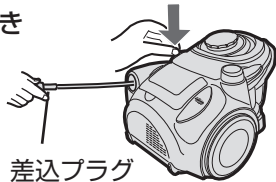

吸込口裏面のローラースイッチ・自在車輪・起毛クッション・から拭きブラシが摩耗していると床面を傷めることがあります。

摩耗した場合は、お早めにご使用を中止し、お買いあげの販売店にご相談ください。

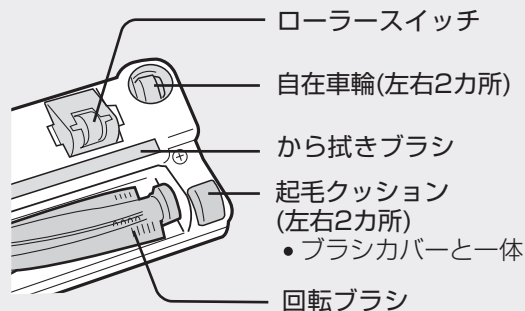

こんなことにもご注意を

- 吸わせてはいけないもの。
(内部の傷付きやごみの詰まり・故障の原因)
 - 液体や湿ったごみ
 - ひも類
 - 鋭利なもの(ガラス・カミソリなど)
 - 大量の砂
 - 大きなごみ・大量のごみを一度に吸わせる
 - 細かい粉類
(石こう・セメント・チョークなど)
● 吸寄せた場合は、各フィルターを
お手入れする。 [15~18 ページ](#)
- ダストカップセットを、はずした状態で
運転しない。
- 土間など土足で歩く場所を掃除しない。
- 床面や敷居の段差、家具や壁などに吸込口
を強く当てない。
(床面などを傷付ける原因)
- 回転ブラシに注油しない。
(プラスチックが割れる原因)
- 運転中、テレビの画面にノイズが発生する
ことがありますが、テレビ本体に影響はあ
りません。
- この掃除機は家庭用です。
業務用としての使用はできません。
また、お掃除以外に使用しないでください。

各部のなまえと組み立てかた

ページ 内の数字は主な説明のあるページを示します。

着脱レバー

引きながらズームパイプをはずす。

手元スイッチ

6 ページ

手元パイプ

ベンリブラシ

8 ページ

伸縮ボタン

6 ページ

押しながら調節する。

2段伸縮すき間ノズル

8 ページ

使わないときはパイプホルダーに掛ける。

パイプフック

11 ページ

ズームパイプ

6 ページ

着脱ボタン

押しながらはずす。

手元ハンドル

ホース

360度回転して、ホースのねじれを防ぎます。

パイプホルダー (左右2カ所)

11 ページ

本体ハンドル

カップハンドル

カップ解除レバー

着脱ボタン

押しながらはずす。

本体パイプ

ホース差込口

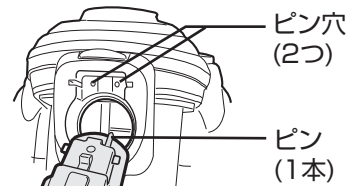

ピン(1本)とピン穴(2つ)の数が異なっていますが異常ではありません。

本体前ハンドル

吸込口 (回転ブラシの一部にAg⁺(銀)イオン加工を施しています)

(裏面)

回転ブラシ 18 ページ

自在車輪(左右2カ所)

ブラシカバー(左)

起毛クッション(左右2カ所)

車輪

ローラースイッチ (セーフティストップ機構)

から拭きブラシ

ブラシカバー(右)

付属品

本体の上面と背面

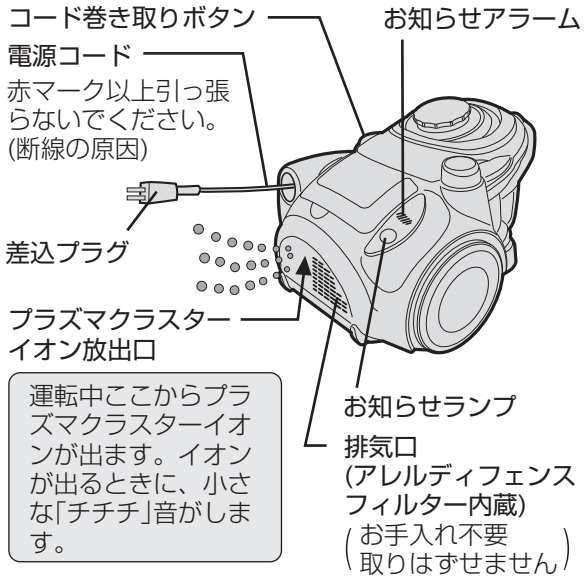

- 電源コードを引き出すときは電源コード根元の赤マーク以上引っ張らないでください。断線の原因になります。
- 巻き取れないときは、少し(1~2m)引き出して再度巻き取ってください。

ダストカップセット 12~18 ページ

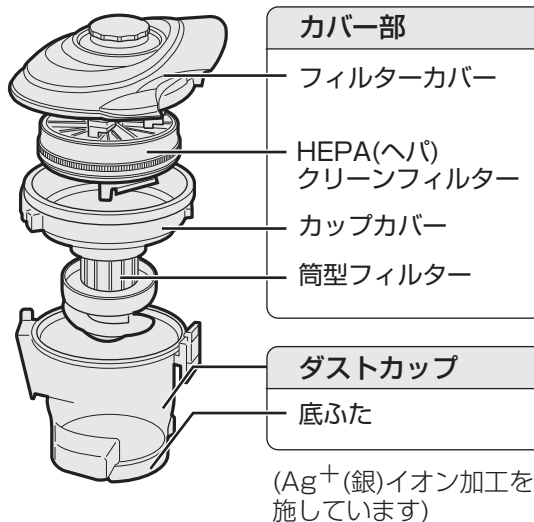

標準付属品

- 吸込口(1個)
- ホース(1本)
- ズームパイプ(1本)

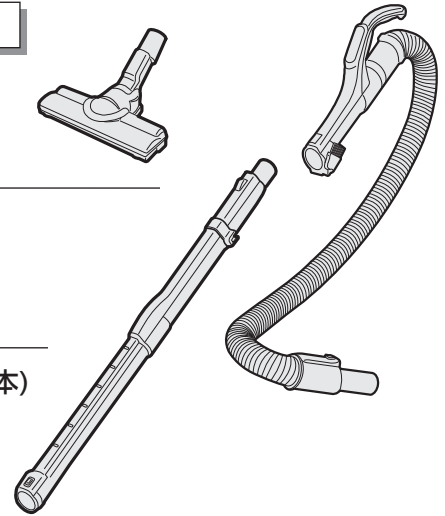

応用付属品

- ベンリブラシ (梱包時、手元パイプに装着1個)

8 ページ



- 2段伸縮すき間ノズル(1本)

8 ページ

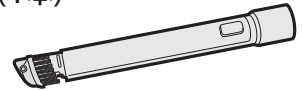

- ベンリヘッド(1個)

9 ページ

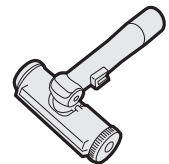

- つぎ手パイプ(1個)

9 ページ



- クリーニングブラシ(1個)

17 ページ



付属吸込口

その他

印刷物付属品

- 取扱説明書 (保証書付) (1部)

※当商品は日本国内向けであり、日本語以外の説明書はありません。

This model is designed exclusively for Japan, with manuals in Japanese only.

ご使用前に

各部のなまえと組み立てかた／付属品

掃除する

1

準備する

- ① 吸込口 [4 ページ](#) や付属吸込口 [5 ページ](#) を付ける。
- ② ズームパイプの長さを調節する。
- ③ 差込プラグをコンセントに差し込む。

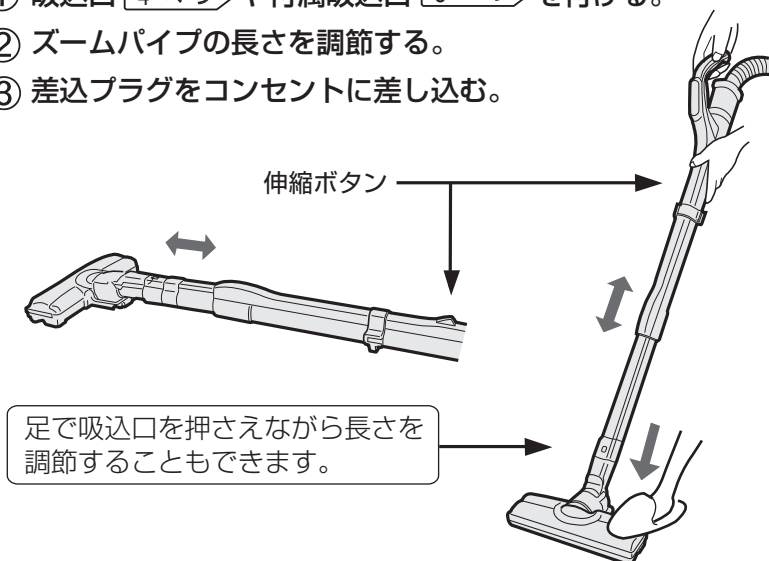

ご注意

- お掃除中に伸縮ボタンを押さないでください。
(ズームパイプが縮み、指を挟む原因)
- 吸込口や付属吸込口を取り付けずにお掃除すると傷付きや故障の原因になります。



2

始める **強/中** または **やさしさモード** を押す。

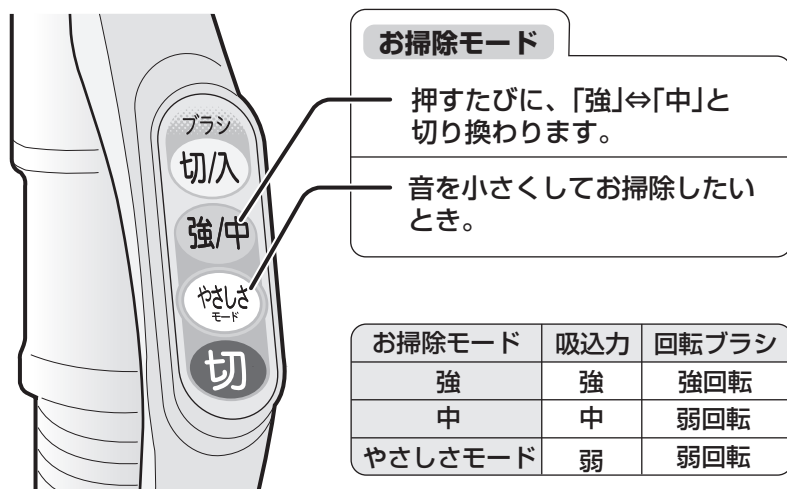

お掃除モード	吸込力	回転ブラシ
強	強	強回転
中	中	弱回転
やさしさモード	弱	弱回転

- 回転ブラシの回転を止めるときは **切/入** を押す。
- 押すたびにブラシの回転が「切」⇔「入」と切り換わります。
- 最初に **切/入** だけを押した場合、掃除機は運転しません。

よくあるご質問

- Q** ボタンを押しても動かない。
- A** **切/入** を押していませんか?
強/中 または **やさしさモード** を押してスタートしてください。
- Q** ブラシが回転しない。
- A** 吸込口を床から浮かすと安全のため自動的にブラシが止まります。
- Q** **切** を押したら「ピーピー」音と「カタカタ」音がする。
- A** フィルター自動クリーニング [10 ページ](#) の音です。

3

終わる

- ① **切** を押す。(クリーンメカが動作します [10 ページ](#))
- ② 差込プラグを抜く。
- ③ ごみを捨てる。

[13 ページ](#)

吸込口を使う

吸込口

強/中 でお掃除する

じゅうたん → 「強」

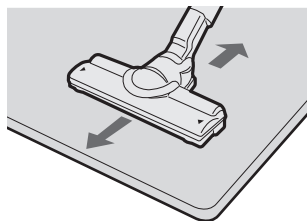

フローリング → 「中」

(目に沿って)

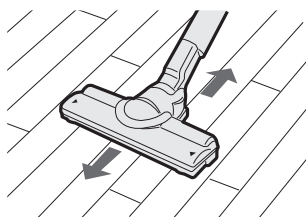

たたみ → 「中」

(目に沿って)

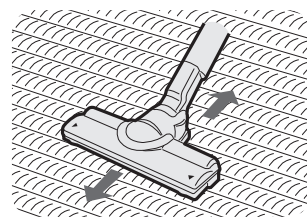

ヒント

- 吸込口を、軽くゆっくりとすべらせるようにかける。(床面に押し付けてすばやく何度も前後させるより楽で、効果的です)
- 吸込口は押すときよりも引くときの方が、ごみはよく取れます。



お願い

- 新しいじゅうたんでは、遊び毛が多く吸い込まれますので、こまめにゴミを捨ててください。
- 新築などのワックスがけされた床は吸込口の移動で、光沢に差ができることがあります。その場合は、絞った布で拭き取り、ワックス拭きをし、乾燥させてください。
- 玄関マットなどが吸い付く場合。
→ やさしさモード でお掃除してください。

- ★負担を減らして掃除機を長持ち。
- ★床面の傷付きを防止。
- ★効率的なお掃除で楽に省エネ。

使う

掃除する / 吸込口を使う

家具と家具のすき間

吸込口をたて向きにして、①・②の両方向ですき間をお掃除すると、ごみがよく取れます。

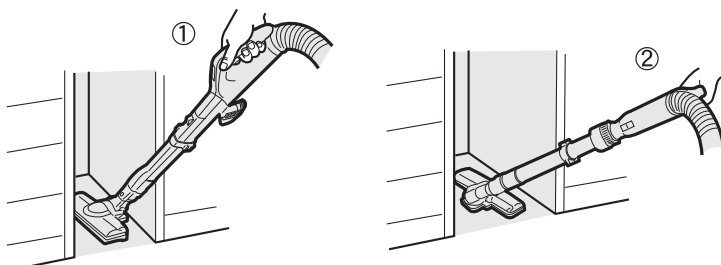

ベッドの下など

ズームパイプを寝かせると水平になり、楽にお掃除できます。

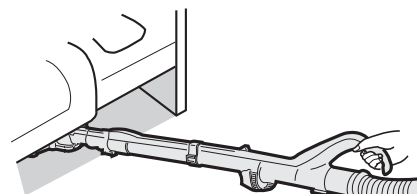

付属吸込口を使う

付属吸込口は、手元パイプとズームパイプに付けられます。

こんなところのお掃除に

やさしさモードでお掃除する

ベンリブラシ

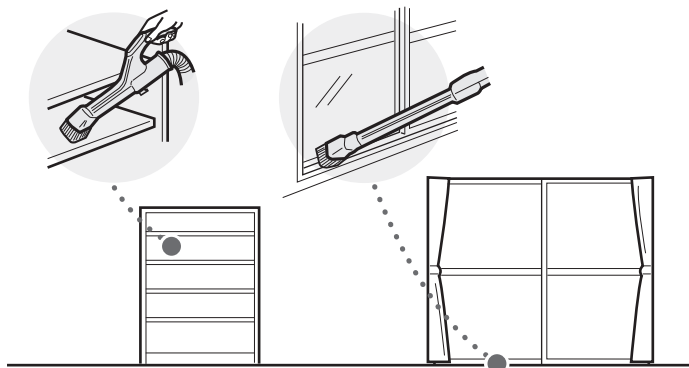

はずす

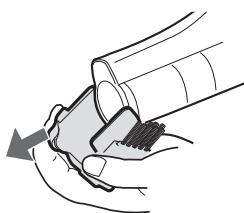

前にずらしながらはずす。

付ける

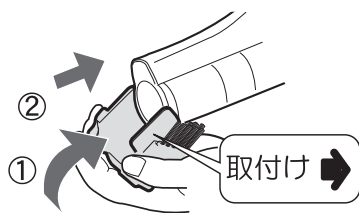

- ① 「取付け」の方向に少し引っ掛けて、
- ② 「カチッ」と音がするまで差し込む。



ご注意

- ズームパイプに付ける場合はパイプを伸ばした状態で取り付けてください。

使う

矢印方向に回転させる。

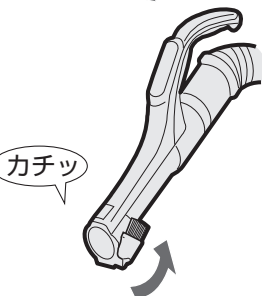
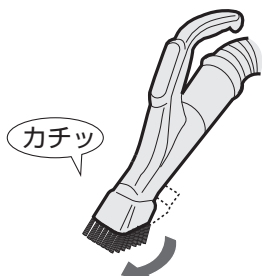

もどす

2段伸縮すき間ノズル

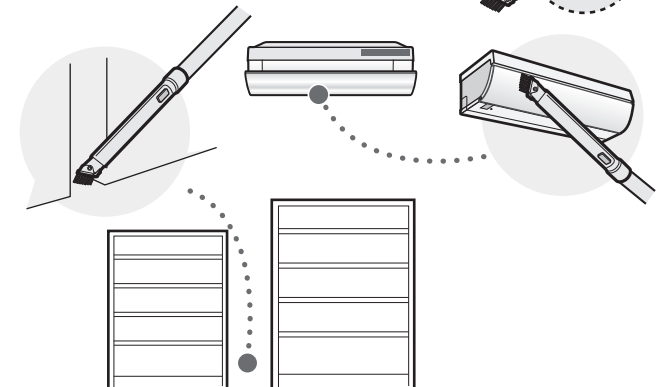

伸ばす



縮める

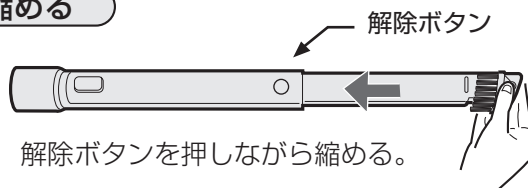

ご注意

- 指を挟まないよう、ご注意ください。

使う

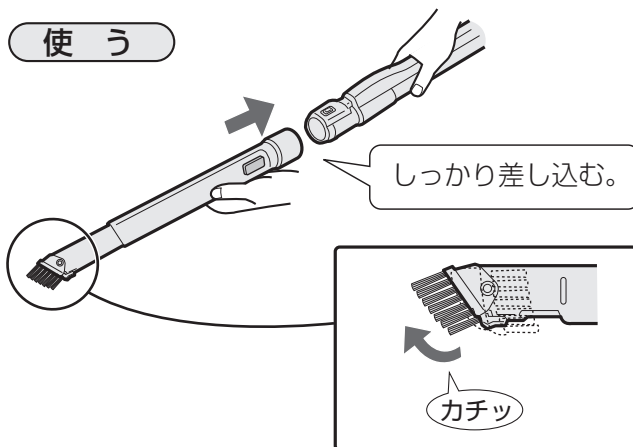



● ピアノなど傷付きやすいものには使用しないでください。

お願い

ベンリヘッド

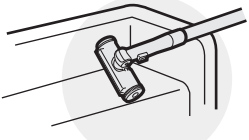
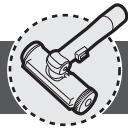

ペットの抜け毛
(ソファカバー)

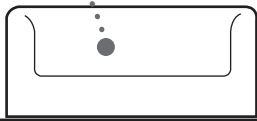

ふとん

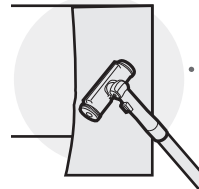

カーテン

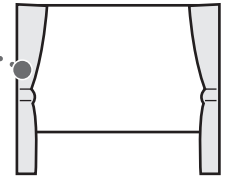

手元パイプで使う場合

付ける

① 「上」を図の向きに合わせる。

② しっかり差し込む。

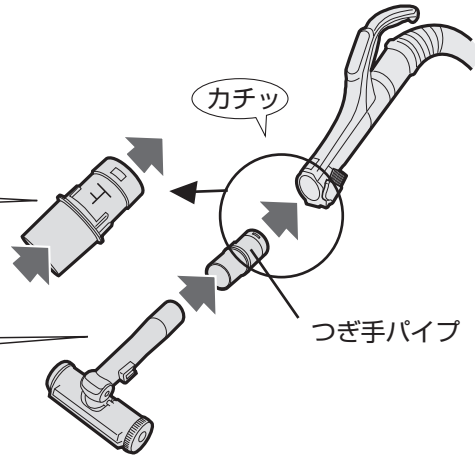

使う

① 引きながら

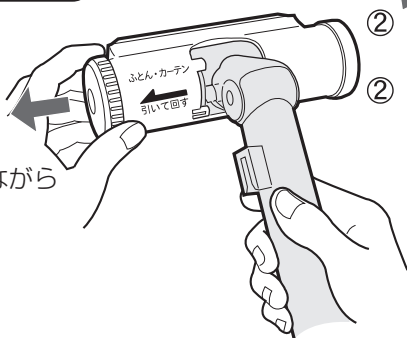

② 前に回す
② 後に回す

ペットの抜け毛
(ソファカバー)

ゴムブレード
(グレー色)

ペットの抜け毛などに

ふとん・カーテン

衣類のほこり取りや、
ふとん・車のシート
などに

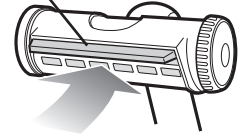

エチケットブラシ
(赤色)

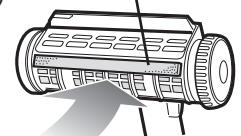

はずす

着脱レバーを引きながら、つぎ手パイプをはずす。

収納する

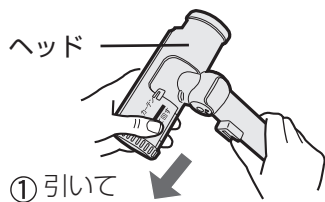

① 引いて

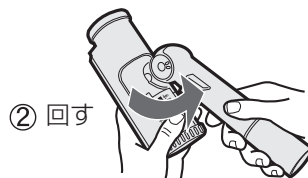

② 回す

使
う

付
属
吸
込
口
を
使
う

お掃除が終わったら

お掃除終了後、「切」ボタンを押すと、クリーンメカがはたらき、フィルター自動クリーニングとスクリュープレス(ごみ圧縮)を自動でおこないます。

クリーンメカ

クリーンメカの流れ

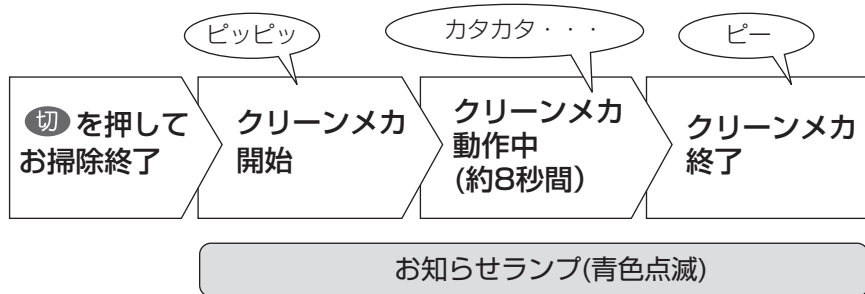

●「クリーンメカ」の動作中にダストカップセットや、差込プラグを抜かないでください。

お願い

クリーンメカ終了後にお知らせランプが青く点滅し、「ピーピーピー……」が鳴ったら。

▶ 「ゴミ捨てサイン」です。ごみを捨ててください。

12 ページ

お知らせランプ(青)

ピーピーピー…

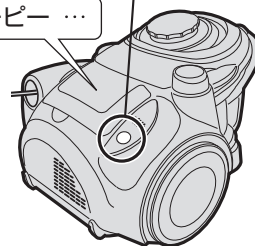

フィルター自動クリーニング

HEPA(へパ)クリーンフィルターメカ

本体内部の小型モーターによりメカが回転し、フィルターに振動を与えて、フィルターに付着した微細なほこりを落とします。

チリ落としワイパー

HEPA(へパ)クリーンフィルターから落ちたほこりをダストカップ内に掃き落とします。

スクリュープレス(ごみ圧縮)

スクリューフィン

スクリューが回転し、ダストカップ内のごみを圧縮します。

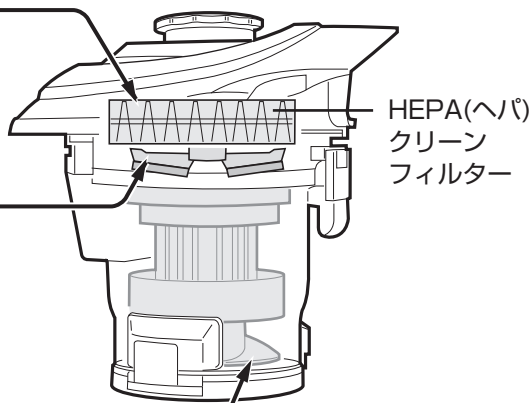

HEPA(へパ)クリーンフィルター

よくあるご質問

Q クリーンメカを途中で止められるの？

A 手元ハンドルの「切」を押すと途中で止まります。

Q クリーンメカがお掃除後に自動的に動作しないように設定できるの？

A 以下の手順で設定できます。設定するとゴミ捨てサインも動作しません。

- ① 差込プラグをいったん抜いてから再度コンセントに差し込む。
- ② 手元ハンドルの「切」を5秒以上押す。→お知らせ音「ピーッ」で設定完了。

- 元にもどす場合は、もう一度 ①～② と同じ操作をしてください。(お知らせ音「ピー・ピー」で設定完了)



収納する



- 収納状態のまま持ち運ばないでください。ホースやズームパイプが、はずれる場合があります。
- ズームパイプを縮めるときは、指を挟まないよう、ご注意ください。
- パイプフックを本体底のホルダーに掛けた後は、ズームパイプが倒れないことを確認してください。

スタンド収納

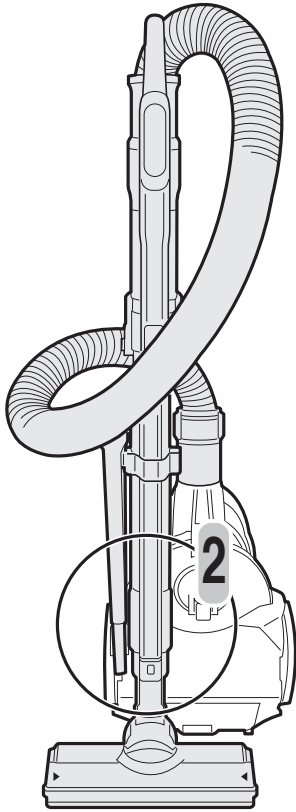

1

ズームパイプを縮める。

2

パイプフックを本体底のホルダーに掛ける。

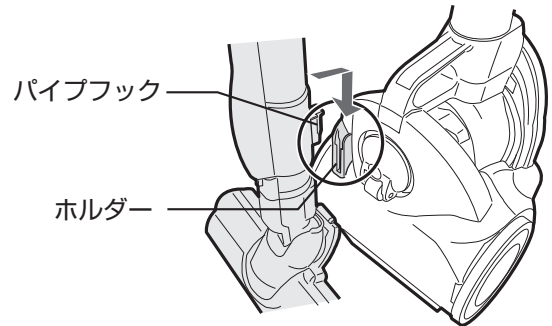

3

ホースをズームパイプに巻き付ける。

コンパクト収納

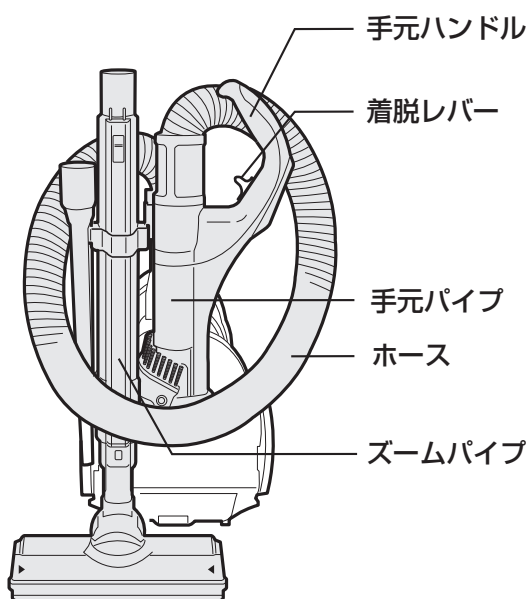

1

スタンド収納 ② の状態から、手元ハンドルの着脱レバーを引いて手元パイプをはずす。

2

手元パイプのフックを、ズームパイプのパイプホルダーに掛ける。

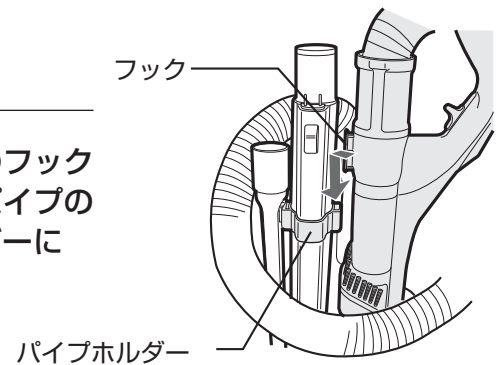

3

ホースをズームパイプと手元ハンドルに引っ掛ける。

お掃除が終わったら／収納する

片付ける

ごみを捨てる



ゴミ捨てサインが出たら

クリーンメカの動作終了後に、お知らせランプが青色に点滅し、お知らせ音が「ピーピーピー ……」と鳴ったら、ごみ捨て時期です。ごみを捨ててください。

そのまま使用を続けると、筒型フィルターにごみが付着し、吸込力が低下する場合があります。

スクリープレスによる圧縮効果で、ゴミ満量ラインを超え、前に、「ゴミ捨てサイン」でお知らせすることがあります。

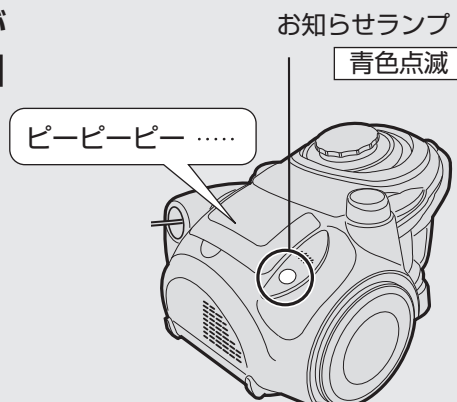

ヒント

本体内部のセンサーの感度を変えることで、ゴミ捨てサインのお知らせ時期を変更することができます。

- ① 差込プラグをいったん抜いてから、再度コンセントに差し込む。
- ② 手元スイッチのブラシ切/入を、6秒以上押す。お知らせ音「ピッピッピッ」が鳴ります。(ブラシ「切/入」ボタンを押して3秒後にフィルターの自動クリーニングを開始しますが、そのままブラシ「切/入」ボタンを押し続けてください)
- ③ もう一度ブラシ切/入を押す。押すたびに感度が切り替わります。(設定中の感度はお知らせランプの表示で表します)

ゴミ捨てサインのお知らせ時期	お知らせランプ
ふつう	点灯
早い	点滅
遅い	早い点滅

- ④ 「切」を押して、決定する。お知らせ音「ピー」が鳴ります。

ダストカップセット

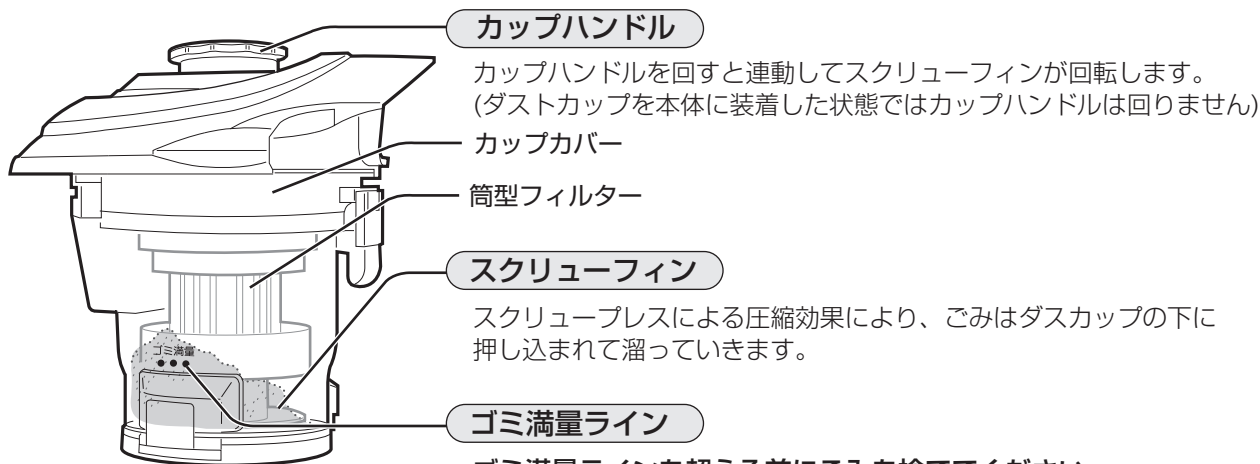

カップハンドル

カップハンドルを回すと連動してスクリーフィンが回転します。(ダストカップを本体に装着した状態ではカップハンドルは回りません)

カップカバー

筒型フィルター

スクリーフィン

スクリープレスによる圧縮効果により、ごみはダストカップの下に押し込まれて溜っていきます。

ゴミ満量ライン

ゴミ満量ラインを超える前にごみを捨ててください。

ごみの種類や使用状況によっては、「ゴミ捨てサイン」でお知らせする前に、「ゴミ満量ライン」を超えることがあります。そのまま使用を続けると、筒型フィルターにごみが付着し、吸込力が低下する場合があります。

捨てる

- 1 運転を止めて、差込プラグをコンセントから抜く。

2 本体からダストカップセットを取り出す。

- ① カップ解除レバーを矢印方向に引きながら、
② ダストカップセットを持ち上げる。

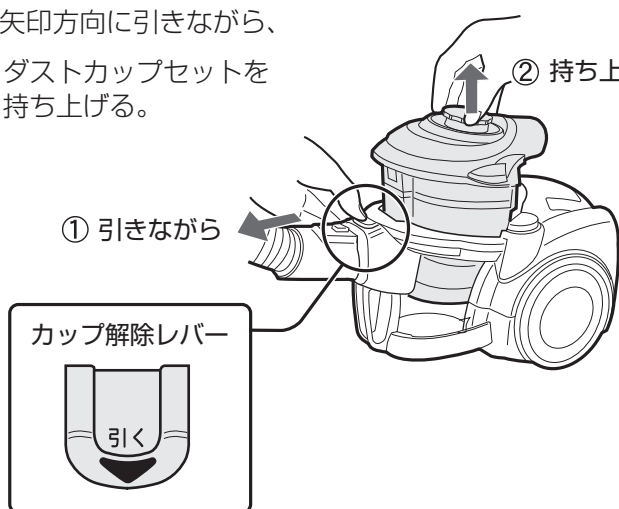

ダストカップセットをはずしたときは

- 本体の吸気フィルターと、吸気パッキンは取りはずせません。
- 歯車で手をけがしないようにご注意ください。

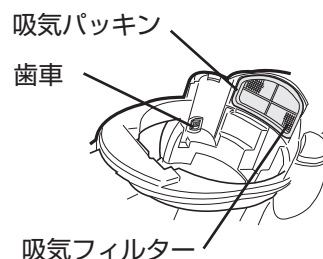

3 ごみを捨てる。

- ① 底ふた開レバーを矢印方向に押し、底ふたを開ける。

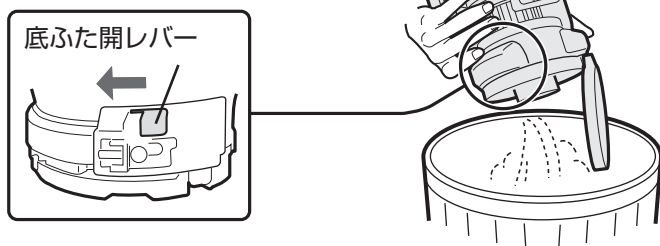

- ② カップハンドルを矢印方向に回す。
- カップ内部のスクリューが回転し、カップ内に残ったごみを押し出します。



ご注意

- 本体を立てた状態では、カップ解除レバーを引かないでください。ダストカップセットが飛び出し、危険です。

- ごみの種類や量によってはカップハンドルの回転が固くなり、異音が出る場合がありますが、異常ではありません。

ごみを捨てる

元にもどす

1

ダストカップの底ふたを閉める。

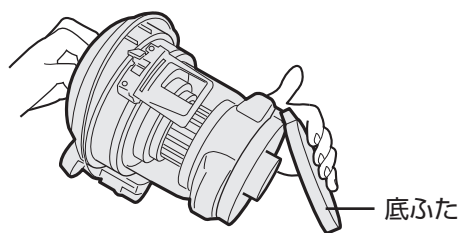

確実に閉める

カチッ



お願い

- カップにごみが入っている状態では、底ふたが確実に閉まらないことがあります。ごみを捨ててから、底ふたを閉じてください。
- ダストカップセットは確実に取り付けてください。吸込力が低下したりモーターにごみが入ります。(故障の原因)
- ダストカップを本体に取り付けるときは、本体の収納部の底にごみや、異物がない状態にしてください。

2

ダストカップセットを本体に取り付ける。

ダストカップセットを本体に入れ、「カチッ」と音がするまでしっかり押す。

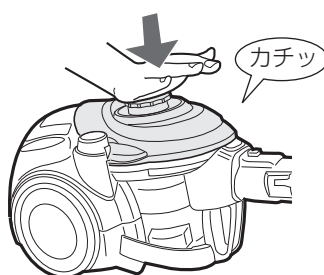

ダストカップ内部にごみがからみついた場合は

1

① ダストカップの底ふたを開ける。

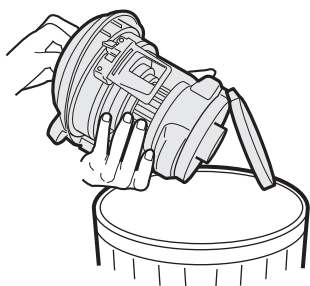

② ダストカップボタンを押して、ダストカップをはずす。

ダストカップボタン

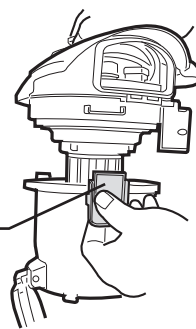

お願い

- ダストカップは底ふたを開き、ごみを捨ててからはずしてください。底ふたが閉まっている状態では、ダストカップボタンを押してもダストカップははずせません。

2

ごみを取り除いてから

① ダストカップとカバー部を取り付ける。

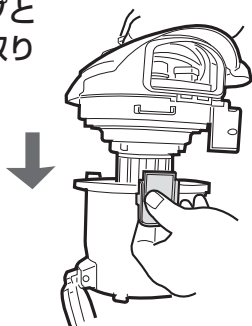

② ダストカップの底ふたを閉める。

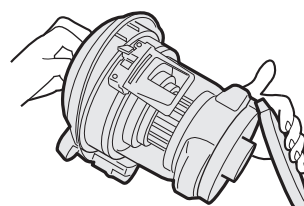

確実に閉める

カチッ

お手入れする

- お手入れのさいは必ず電源を切り、差込プラグをコンセントから抜いてください。

こんなときは、お手入れをしてください。

- お掃除中にクリーニングサイン(お知らせアラーム)が出たとき。
- 筒型フィルターにごみがからみ付いたとき。
- 吸い込みが弱くなったとき。
- ダストカップセットの汚れが気になったとき。
- 運転音が変わったり、大きくなったとき。
- 本体が熱くなったとき。



お願い

- 付属のクリーニングブラシ [5 ページ](#) 以外でお手入れしないでください。故障の原因になります。
- お手入れに薬剤や温水などを使用しないでください。
- 各部品を洗ったあとは、風通しのよい所で陰干しし、十分に乾燥させてから使用してください。水分が残ったまま使用すると、においの発生や故障の原因になります。(ドライヤーなどの熱風で乾燥させないでください)

お手入れの前に

- ① 差込プラグを差し込み、ブラシ「切/入」ボタンを3秒以上押す。
- ② 約8秒間クリーンメカが動作し、フィルターの自動クリーニングとスクリュープレスをおこないます。
- ③ クリーンメカの動作終了後、差込プラグをコンセントから抜く。 [10 ページ](#)

クリーニングサイン (お知らせアラーム)

お知らせアラームの音で、目詰まりをお知らせします。

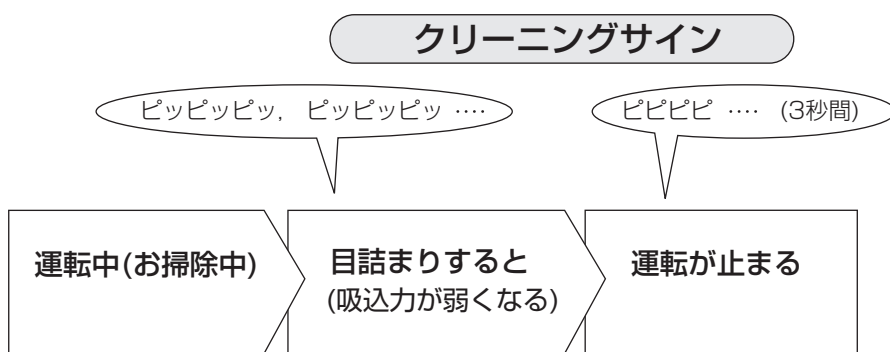

お知らせアラーム

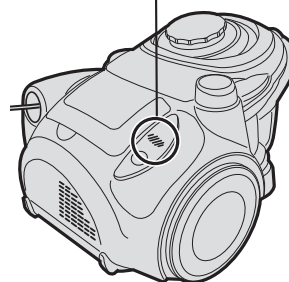

クリーニングサインが出たら以下の処置をしてください。

- ① 運転を止めて差込プラグを抜き、ダストカップのごみを捨てる。 [13~14 ページ](#)
- ② 筒型フィルター・HEPA(ヘパ)クリーンフィルターをお手入れする。 [17 ページ](#)



お願い

- 室温やお掃除モードなどにより、クリーニングサインが出ないまま吸い込みが弱くなる場合があります。その場合も同様にお手入れしてください。

お手入れする

●お手入れのさいは必ず電源を切り、差込プラグをコンセントから抜いてください。

ダストカップセット

各部をはずす

- 1** 本体からダストカップセットを取り出す。 [13 ページ](#)

- 2** フィルターカバーをはずす。

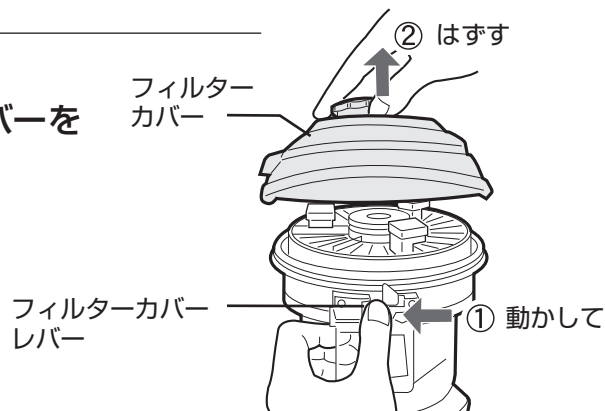

- 3** HEPA(へパ)クリーンフィルターをはずす。

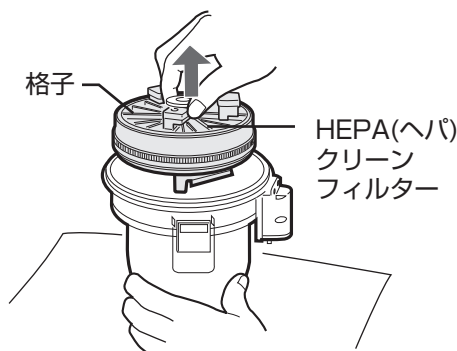

- 4** ダストカップの底ふたを開ける。 [13 ページ](#)

- 5** ダストカップをはずす。
ダストカップボタンを押してはずす。

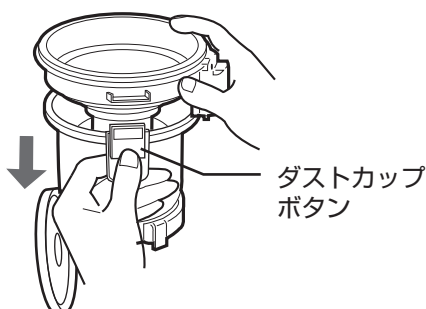

お願い

- はずすときにごみがこぼれる場合があります。新聞紙などの上に置いて、はずしてください。



お願い

- 格子部分を持たないでください。けがの原因になります。

- ダストカップは底ふたを開き、ごみを捨ててから取りはずしてください。ダストカップは、底ふたを開けないとはずせません。





お手入れする

HEPA(へパ)クリーンフィルター

- 1** クリーニングブラシでごみを取る。
新聞紙の上などでおこなってください。

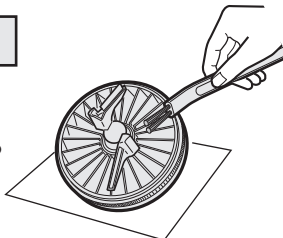

- 2** 汚れが気になる場合は
水洗いする。

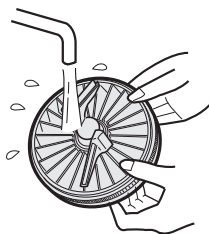

- 3** 十分に乾燥させる。(陰干し)
乾燥時間目安 1日

カップカバー(筒型フィルター)

- 1** クリーニングブラシでごみを
取る。

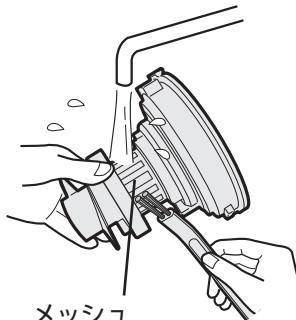

- 2** 汚れが気になる場合は
水または中性洗剤で洗う。

メッシュ
(やさしくこする)

- 3** しっかり振ってギア内部の
水気を切ってから
十分に乾燥させる。(陰干し)

乾燥時間目安 1日

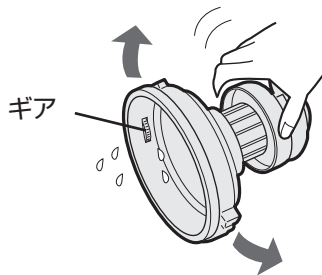

ダストカップ

水または中性洗剤で洗う。



お願い

- 付属のクリーニングブラシ以外では、お手入れしないでください。
- ごみを取り除く際は先のとがったもの(つまようじなど)を使わないでください。HEPA(へパ)クリーンフィルターを傷めます。
- フィルターは、クリーニングブラシで強くこすったり指で強く押さないでください。(破損の原因)



ヒント

- HEPA(へパ)クリーンフィルターのにおいが取れない場合は、衣類用漂白剤を水1Lに対し、漂白剤10mLの割合で薄めた液に、約3時間浸けてください。その後、水洗いし十分に乾燥させてください。
- ごみの種類によっては、フィルターカバーにごみが付着する場合があります。その際は水または、中性洗剤で洗ってください。

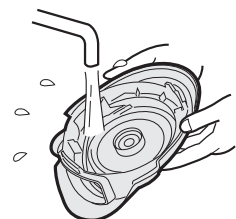

お手入れする

お手入れ

お手入れする

ダストカップセット

各部を組み立てる

- 1** ダストカップとカップカバーを組み立てる。

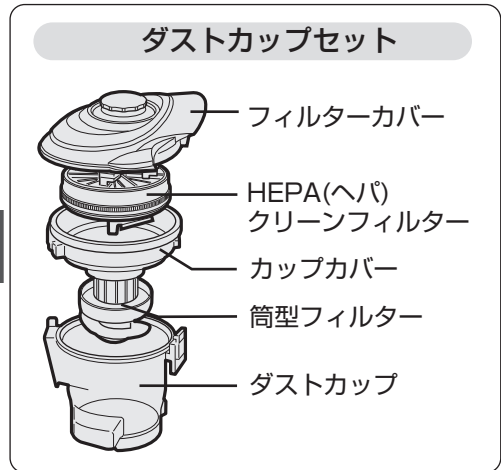
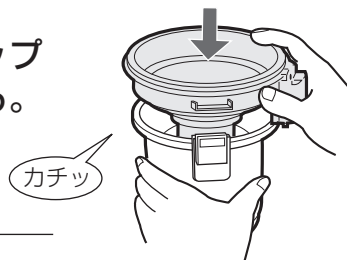

- 2** HEPA(へパ)クリーンフィルターをカップカバーに取り付ける。

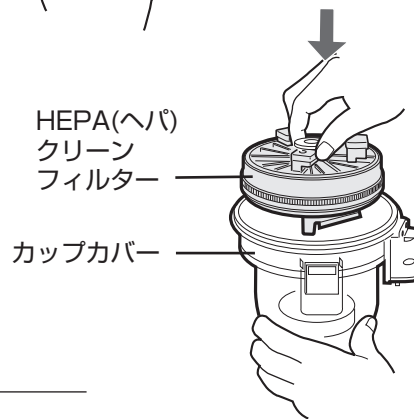

お願い

- HEPA(へパ)クリーンフィルターを確実に取り付けないと、フィルターカバーが閉まりません。

- 3** フィルターカバーを取り付ける。
フィルターカバーの▼印をカップカバーの▲印に合わせて掛けて、「カチッ」と音がするまで上から押し込む。

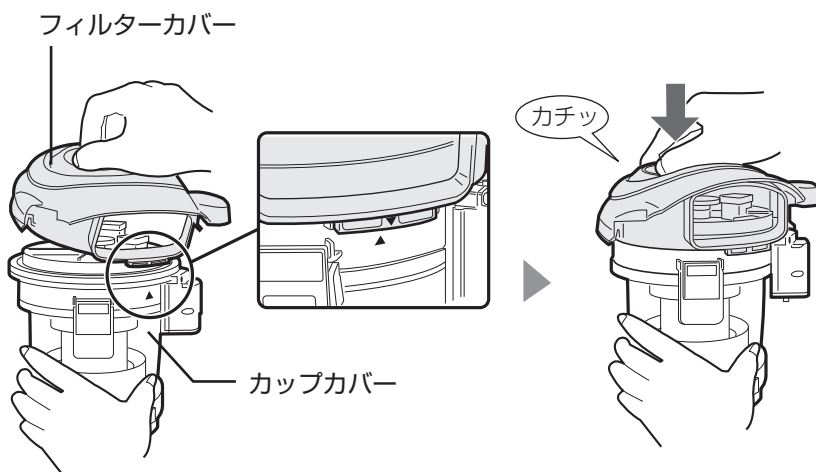

- 4** ダストカップセットを本体に取り付ける。

14 ページ

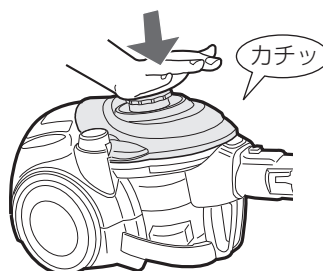

吸込口(回転ブラシ)

糸くず・輪ゴム・毛髪・ペットの毛などがからみついたとき

ごみを取り除く

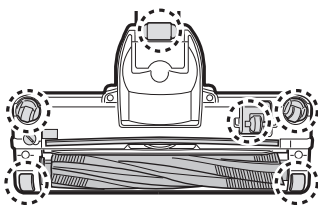

部にからみ付いた毛・糸くずを切り取ってから、絞った布で拭く。

これらの部分が摩耗していたら、お早めにご使用を中止し、お買いあげの販売店にご相談ください。 [3 ページ](#)

回転ブラシにからみついたときは、溝にそって切り取る。

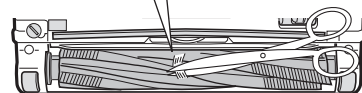

回転ブラシの汚れが気になるときは

回転ブラシをはずす。

1

① コインなどで「ひらく」まで回して、ブラシカバー(左)をはずす。

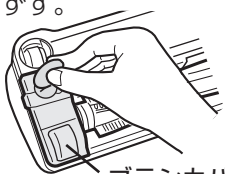
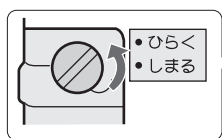

ブラシカバー(左)



ご注意

- 爪で回さない。(けがの原因)
- 強く回さない。(破損の原因)

② 回転ブラシを少し持ち上げ、ベルトをギアからはずして、回転ブラシをはずす。

回転ブラシを少し持ち上げる

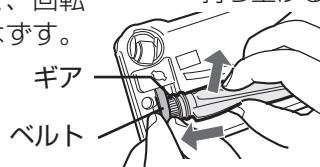

ギア

ベルト

ベルトをはずす

回転ブラシを水洗いし、十分に乾燥させてから (※吸込口ごと洗わないでください)

回転ブラシを取り付ける。

2

① 軸受け(右)を溝に奥まで入れる。

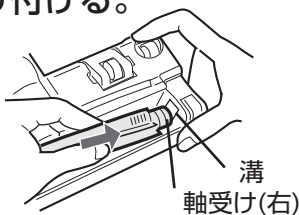

溝
軸受け(右)

② ベルトをギアに掛け溝に入れる。ベルト

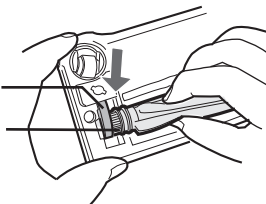

ギア

③ ブラシカバー(左)のツメを掛けて取り付ける。

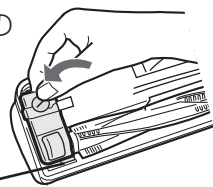

ツメ

④ 「しまる」まで回す。

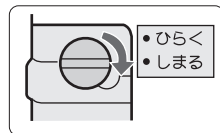

付属吸込口

汚れが目立ってきたときに



- ベンリブラシ・2段伸縮すき間ノズル・ベンリヘッドは、汚れたら水洗いしてください。(しっかり水を切り、風通しのよい日陰で十分に乾燥させてからご使用ください)

本体

汚れが目立ってきたときに

- 本体の汚れが目立ってきたときは、水または中性洗剤を含ませた布で拭き取ってください。ほこりが取れ、静電気も抑えられます。シンナー・ベンジン類は使わないでください。(変質や変色の原因)



お手入れする

お手入れ

仕様

電源	100V 50-60Hz共用
消費電力	1000～約280W
吸込仕事率	450～約80W
運転音	54～約47dB
集じん容積	0.3L
質量	6.2kg (吸込口・ズームパイプ・ホース・本体含む)
本体寸法(mm)	幅255×奥行355×高さ253
コードの長さ	5m

- ※吸込仕事率とは、JIS規格に定められている吸込力の目安で、最大(～最小値)を表示しています。使用時の吸塵力は吸込仕事率以外に吸込具の種類や床材の違いなどによって異なります。お掃除のさいは、ふさわしいポジションをお選びください。
- 本機はヘルツ(Hz)フリーです。転居により電源周波数が変わっても部品の取り替えや調整の必要はありません。
 - 本機は日本国内向け仕様です。海外ではご使用できない場合があります。

別売品

- お買いあげの販売店または、お近くのシャープ製品取扱店でお買い求めください。
- 価格については、販売店にお問い合わせください。
- お買い求め・お問い合わせの際は、各部品の流通コードをご連絡ください。

●ダストカップ

流通コード
217 137 0237



●カップカバー

(筒型フィルター付き)

流通コード
217 344 0017(P色)
217 344 0016(D色)



●HEPA(ヘパ)クリーンフィルター

流通コード
217 337 0403



交換用別売品

摩耗時などの交換に [3 ページ](#)

●回転ブラシ

流通コード
217 310 0208

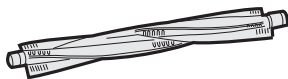

●ブラシカバー(左)

流通コード
217 110 2633

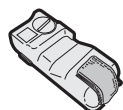

●ブラシカバー(右)

流通コード
217 110 2634



●ローラースイッチ

流通コード
217 287 0106



●自在車輪

流通コード
217 287 0103



保証とアフターサービス

修理を依頼される時は **持込修理**

- 1 「故障かな?」[22～23 ページ](#)を調べてください。
- 2 それでも異常があるときは使用をやめて、必ず差込プラグを抜いてください。
- 3 お買いあげの販売店にご連絡ください。

保証書(一体)

- 保証期間…お買いあげの日から1年間です。保証期間中でも有料になることがありますので、保証書をよくお読みください。

保証期間中

- 修理に際しましては保証書をご提示ください。保証書の規定に従って販売店が修理させていただきます。

保証期間が過ぎているときは

- 修理すれば使用できる場合には、ご希望により有料で修理させていただきます。

補修用性能部品の保有期間

- 当社は掃除機の補修用性能部品を製品の製造打切後、6年保有しています。
- 補修用性能部品とは、その製品の機能を維持するために必要な部品です。

修理料金のしくみ

- 修理料金は、技術料・部品代などで構成されています。

技術料	故障した製品を正常に修復するための料金です。
部品代	修理に使用した部品代金です。

愛情点検



長年ご使用の掃除機の点検を!
このような症状はありませんか?

- スイッチを入れても、ときどき運転しないことがある。
- 電源プラグやコードを動かすと、通電したりしなかったりする。
- 運転中ときどき止まる。
- 運転中に異常な音がする。
- 本体が変形したり異常に熱い。
- ホースが破れている。
- こげくさい臭いがする。

ご使用中止

事故防止のため、使用を中止し差込プラグをコンセントから抜き、必ず販売店に点検をご依頼ください。なお、点検・修理に要する費用は、販売店にご相談ください。

お客様ご相談窓口のご案内

修理・お取り扱い・お手入れについての「ご相談」ならびに「ご依頼」および、万一、製品による事故が発生した場合は、**お買いあげの販売店、または下記窓口**にお問い合わせください。

電話番号をお確かめのうえ、お間違いのないようにおかけください。

FAX送信される場合は、製品の形名やお問い合わせ内容のご記入をお願いいたします。

よくあるご質問などはパソコンから検索できます。

パソコン



シャープ お問い合わせ

検索

<http://www.sharp.co.jp/support/>



使いかたや修理のご相談

【お客様相談センター】



0120 - 078 - 178

携帯・PHS OK 携帯電話・PHSからもご利用いただけます。

受付時間 ●月曜～土曜：9:00～18:00
(年未年始を除く) ●日曜・祝日：9:00～17:00

■IP電話などでフリーダイヤルサービスをご利用いただけない場合は…

電話	ファックス
06 - 6792 - 1582	06 - 6792 - 5993
〒581-8585 大阪府八尾市北亀井町3-1-72	



「修理品引き取りサービス」のご案内

「修理品引き取りサービス」とは、電話で修理依頼いただきますと、当社指定の運送業者がお客様のご都合の良い日時にご自宅まで訪問してお預かりし、弊社で修理完了後、ご自宅までお届けに伺うサービスです。

ご利用料金

※サービスエリア：日本国内地域。ただし、沖縄県全域(離島を含む)および鹿児島県奄美市・大島郡を除く。

■運送費

保証期間内	無料
保証期間外	1,000円+梱包資材費+代引き手数料

※梱包料を含む往復料金(税別)

■修理料金

保証期間内	無料(保証書記載の「保証規定」に準じます)
保証期間外	有料(修理内容により異なります)

※保証期間内でも有料になる場合があります。詳しくは保証書をご確認ください。

お申し込み

【お客様相談センター】(0120 - 078 - 178) にお電話でお申し込みください。

お引き取り

①

当社指定の運送業者がお引き取りに伺います。

■お引き取りの時間は、下記時間帯よりお選びいただくことができます。

午前中	12:00～14:00	14:00～16:00	16:00～18:00	18:00～21:00
-----	-------------	-------------	-------------	-------------

■お引き取り日は、ご依頼日の翌日以降となります。

■18:00～21:00の時間帯は、土、日、祝日を除きます。

■交通事情などの理由によりご指定の時間にお伺いできない場合がございます。

※離島の場合は、船便等のスケジュールにより、ご訪問できる日時が変動します。

※修理品は当社指定の運送業者が梱包箱を持参してお伺いし、梱包させていただきます。

修理・お届け

②

修理完了後、シャープエンジニアリング(株)よりご連絡いたします。

■ご連絡時にサービス料金(修理料金+利用料)と発送日をご連絡いたします。

■当社指定の運送業者が修理完了品を、お届けに伺います。

■サービス料金(修理料+利用料)を指定運送業者に、現金でお支払いください。

※離島の場合は、船便等のスケジュールにより、ご訪問できる日時が変動します。

仕様／別売品／保証とアフターサービス／お客様ご相談窓口のご案内

困ったとき

故障かな？



修理のご依頼やお問い合わせの前に、**下記内容** をご覧ください。
それでもまだ具合の悪いときは、**お買いあげの販売店** にご相談ください。

	こんなとき	お調べください	参照ページ
運転しない・止まる	運転しない 	プッシュ ● 切入 を押していませんか。 ● 差込プラグがコンセントから抜けていませんか。 ● ホースがホース差込口から抜けていませんか。	6 — 4
	途中で止まる 	● 筒型フィルターや、HEPA(ヘパ)クリーンフィルターが、目詰まりしていませんか。 ● ダストカップにごみが溜まっていませんか。 ● ティッシュなどの大きいごみが、筒型フィルターに巻き付いていませんか。 ● ホース・ズームパイプ・吸込口などに、ごみが詰まっていませんか。	15~18 13~14 14 —
熱い	本体が熱い 本体は運転時、40℃程度の温度になりますが、異常ではありません。	● 筒型フィルターやHEPA(ヘパ)クリーンフィルターが目詰まりしていませんか。	15~18
	差込プラグ・電源コードが熱い 差込プラグおよびコードは運転時40℃程度の温度になりますが、異常ではありません。	● 差し込みがゆるく、ぐらついていませんか。 ● 延長コードを使用していませんか。 (コンセントに直接差し込んでください)	— —
吸込力	吸込力が弱い	● 筒型フィルターや、HEPA(ヘパ)クリーンフィルターが目詰まりしていませんか。 ● ダストカップにごみが溜っていませんか。 ● ホース・ズームパイプ・吸込口などに、ごみが詰まっていませんか。	15~18 12~14
	クリーニングサインの前に吸い込みが弱くなる		
	「ゴミ捨て」ラインを越える前に吸い込みが弱くなり、クリーニングサインが出る		
音がする	運転音に変化した・大きくなった	● 筒型フィルターや、HEPA(ヘパ)クリーンフィルターが、目詰まりしていませんか。 ● ダストカップにごみが溜っていませんか。 ● ホース・ズームパイプ・吸込口などに、ごみが詰まっていませんか。	15~18 12~14 —
	自動クリーニング音(カタカタ音・モーター音)がおかしい	● 大きな固形物を吸い込んでいませんか。 ● ごみの量によってはモーターのうねり音が発生する場合がありますが、異常ではありません。	15~18
	吸込口からカラカラ音がする	● ローラースイッチ(セーフティストップ機構)の構造上、発生する音です。異常ではありません。	4
におう	排気におう	● ダストカップにごみが溜まっていませんか。 (ごみの種類によってはにおう場合があります) ● 筒型フィルターや、HEPA(ヘパ)クリーンフィルターを、水洗いした後、十分に乾かしていますか。	13 17

こんなとき		お調べください	参照ページ
ダストカップセット	本体に取り付けられない	<ul style="list-style-type: none"> ● 本体の収納部の底にごみがありませんか。 ● カバー部をダストカップに正しく取り付けられていますか。 	14 14
	ダストカップセットを組み立てられない	<ul style="list-style-type: none"> ● ダストカップの底にごみが溜まっていませんか。 ● 筒型フィルターにごみが巻き付いていませんか。 ● カバー部の各部品を、正しく組み立てていますか。 	14 14 17
吸込口・回転ブラシ	回転ブラシが回転しない 	<ul style="list-style-type: none"> ● 吸込口を床から離すと、安全のため回転ブラシが自動的に止まります。(セーフティーストップ機構) ● 切込が「切」になっていませんか。 ● 毛髪や糸くずなどが、からんでいませんか。 	4 6 18
	吸込口が吸い付いて動かない	<ul style="list-style-type: none"> ● 吸込口が密着するようなじゅうたんや玄関マットなどを（強中）でお掃除すると、吸込口が吸い付いて自動停止機能がはたらき、ブラシの回転が止まることがあります。その場合いったん電源を切ってください。約5～6分すると、自動停止機能が解除されて使用することができます。 	—

よくあるご質問

ご質問	お答え
オゾンのにおいがする	<ul style="list-style-type: none"> ● プラズマクラスターイオンユニットで発生するオゾンのにおいがすることがあります。オゾンの濃度はごくわずかであるため、健康上の問題はありません。また、すぐに分解するため、部屋に充満することはありません。
運転後に「カタカタ」音と「ピー」音がする	<ul style="list-style-type: none"> ● クリーンメカがはたらいている音で異常ではありません。 10ページ
電源コード収納部から風が出ている	<ul style="list-style-type: none"> ● モーターと電源コードを冷却するために、風を通してあります。フィルターを通った後の空気です。
ズームパイプに油のようなものが塗ってある	<ul style="list-style-type: none"> ● ズームパイプの伸縮をスムーズにするためにグリスを塗っています。どうしても気になる場合は、拭き取ってください。
今まで使っていたノズル（別売ノズル）も使えるの？	<ul style="list-style-type: none"> ● つぎ手パイプ 5ページを接続して使えます。ただし、ノズルの種類によっては取り付けられない場合もあります。

エコロジークラスでいきましょう。シャープ。



掃除機 EC-AX100

この製品は、こんなところがエコロジークラス。

省エネ

シャープのサイクロンは、独自の高速旋回方式でゴミと空気を遠心分離。空気をきれいにして、フィルターの目詰まりを抑えるのでゴミが溜まってもパワーが持続※し、電力の無駄を抑えます。紙パック方式は、ゴミが詰まり空気の流れが妨げられるため、吸込力が低下しやすくなります。

※掃除機の吸引力性能を測定した当社試験において、試験ゴミ吸引前の初期データと、ダストカップ満量ラインまで試験ゴミを吸引した時点でのデータとの比較。

掃除機の省エネのための上手な使いかた

◎掃除機をかける前にまずお部屋の片付けを！

掃除機をかけながら、部屋の片付けをおこなうと、スイッチの「入」「切」をくりかえすことになり、消費電力が多くなります。お掃除の前に部屋を片付け、一気に掃除機をかけると短時間で効率よくお掃除ができます。

◎場所に合わせたお掃除モードで！

「強」のみでお掃除しても効果が変わらないうえ、消費電力の無駄が生じることがあります。じゅうたんは「強」、床やたたみは「中」、カーテンなどは「やさしさモード」など、上手に使い分けましょう。

よくあるご質問などはパソコンから検索できます。▶▶▶

パソコン



シャープ お問い合わせ

検索



使いかたや修理のご相談

【お客様相談センター】



0120 - 078 - 178

携帯電話・PHSからもご利用いただけます。

受付時間 ●月曜～土曜：9:00～18:00
(年末年始を除く) ●日曜・祝日：9:00～17:00

■IP電話などでフリーダイヤルサービスをご利用いただけない場合は…

電話	ファックス
06 - 6792 - 1582	06 - 6792 - 5993
〒581-8585 大阪府八尾市北亀井町3-1-72	



「修理品引き取りサービス」のご案内

「修理品引き取りサービス」とは、電話で修理依頼いただけますと、当社指定の運送業者がお客様のご都合の良い日時にご自宅まで訪問してお預かりし、弊社で修理完了後、ご自宅までお届けに伺うサービスです。

電話でのお申し込みにあたっては、21ページの「ご利用料金」「お引き取り時間」「修理・お届け」を併せてご確認ください。

お申し込み

【お客様相談センター】

(0120 - 078 - 178) にお電話でお申し込みください。

シャープ株式会社

本

健康・環境システム事業本部 〒581-8585 大阪府八尾市北亀井町3丁目1番72号

社 〒545-8522 大阪市阿倍野区長池町2番22号