

# AUTO DRY AUTO CLEAN DRY

## 取扱説明書

この度はオート・ドライ、オートクリーンドライをお買い上げいただきましてまことにありがとうございました。

- ご使用の前にこの取扱説明書をよくお読みの上、正しく安全にお使いください。
- 裏表紙の品質保証書の必要事項に記入をしてください。
- 取扱説明書は大切に保管してください。

### 特長

- ◆ 高性能電子ドライユニットにより湿度を調整します。
- ◆ 省エネ設計により電気代は約1日/1円を実現しました。  
(EW-240CDB、ED-268A、ED-508A、ASD-1006Aは除く)
- ◆ 本製品での保管によりカメラやレンズをカビ・ホコリから守ります。
- ◆ フィルムやメディア、CD・DVD、乾燥食品保管にも最適です。
- ◆ 光触媒クリーン機能付ユニット(ED-268A、ED-508A、ASD-1006Aは除く)の開発を実現しました。



写真はED-165CDBです。

### もくじ

項 目	ページ
◆ 安全上の注意	1
◆ 付属品の確認	2
◆ 各部の名称	2~4
◆ ご使用前の準備	
・ 設置のしかた	4
・ 棚受け(レール)の設置のしかた	5
・ コード止めクリップの使いかた	5
・ 延長コードの使いかた	5
・ デジタル温湿度計に電池を入れる	6
・ デジタル温湿度計のつけかた	6
・ 電子ドライユニットに電源を入れる	6
◆ ご使用方法	
・ 電子ドライユニットの設定	6
・ 湿度コントロールに関する注意	7
・ 運転に関する注意点等	7
◆ 光触媒について	7
◆ 収納物について	8
◆ お手入れ	
・ お手入れ前の確認①②	8
・ 電子ドライユニット・電源コード	8
・ お手入れ後の確認	8
・ 移動・運搬をする時は	8
◆ お願い	9
◆ 故障かな?と思ったら	9
◆ 仕様	10
◆ 電子ドライユニットの外しかた	裏表紙
◆ 製品保証に関して	裏表紙



オート・ドライ 全自動電子防湿保管庫 スーパードライ

〈形状記憶合金実用化第1号機〉

**東洋リビング株式会社**

## 安全上の注意



誤った取扱いをした場合に生じる危険とその程度を、次の区分で説明しています。

 <b>警告</b>	誤った取扱いをしたときに、死亡や重傷などに結びつく可能性のあるもの。
 <b>注意</b>	誤った取扱いをしたときに、傷害又は家屋・家財などの損害に結びつくもの。

図記号の意味は、下記の通りです。

 絶対に行わないでください。	 絶対に分解・修理・改造はしないでください。
 絶対に触れないでください。	 必ず指示に従い、行ってください。
 絶対に濡れた手で触れないでください。	 必ず電源プラグをコンセントから抜いてください。

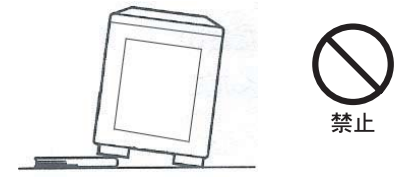
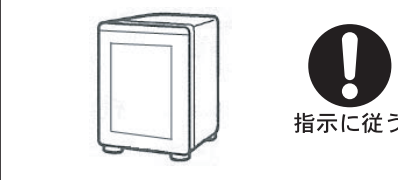
 <b>警告</b>			
電源コードを引っ張らない、傷つけない、加工しない、物を載せない、高温部に近づけない。	電源コードを束ねたまま使用しない、タコ足配線をしない、調整足で踏まない。	爆発物、可燃性物質は入れない。	上に乗らない、重いものを載せない。
 禁止	 禁止		 禁止
発火・感電の原因。	火災・発熱の原因。	揮発性の引火し易いものを入れると爆発・火災・発火の原因。	けが・変形の原因。
吸気口・排気口に異物を入れない。	濡れた手で電源プラグを抜き差ししない。	修理や分解・改造をしない。	水の入った容器を置かない。
 禁止	 濡れ手禁	 分解禁止	 禁止
感電・けがの原因。	感電の原因。	火災・感電・けがの原因。	水がこぼれると火災・感電の原因。
高所に置く時は壁や柱・床などに固定する。	交流100Vで15A以上のコンセントを単独で使用する。	異常時(こげ臭いなど)には電源プラグを抜く。	水のかかるところや湿気の多い場所に置かない。
 固定する	 交流100V 15A以上	 プラグを抜く	 禁止
けがの原因。(市販の固定具を使用してください)	火災・発熱の原因。	火災・感電の原因。	絶縁不良により、火災・感電の原因。

 <b>注意</b>		
不安定な場所に置かない。	エアコンなどの風が直接当たる場所、温度変化の激しい場所、直射日光の当たる場所、ホコリの多い場所に置かない。	長期間使用しないときは電源プラグを抜く。
 禁止	 指示に従う	 プラグを抜く
けがの原因(ガタつくときはアジャスターで調整してください。)	製品本来の性能が出ない場合があります。	火災・発火の原因。

## 付属品の確認

本製品には製品本体の他に下記の付属品があります。

取扱説明書兼保証書  
(本書) × 1

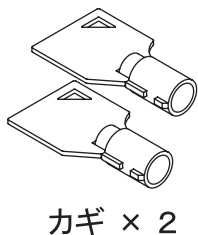

カギ × 2

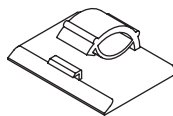

コード止めクリップ × 1  
※EW-250CAC、ED-268A、  
ED-508A、ASD-1006A  
には付属しません。

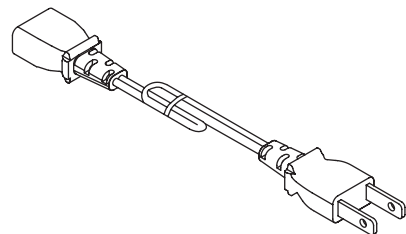

延長コード × 1  
※ED-140CDB、  
ED-165CDBのみ  
付属となります。

デジタル温湿度計用単  
3乾電池 × 1(テスト用)  
※ED-25CAC、ED-41CAC、  
ED-55CACには付属しません。



アンケートはがき × 1

## 各部の名称

EDシリーズ(デジタル湿度計付モデル)

ED-80CDB、ED-120CDB、ED-140CDB、  
ED-165CDB、ED-80CW

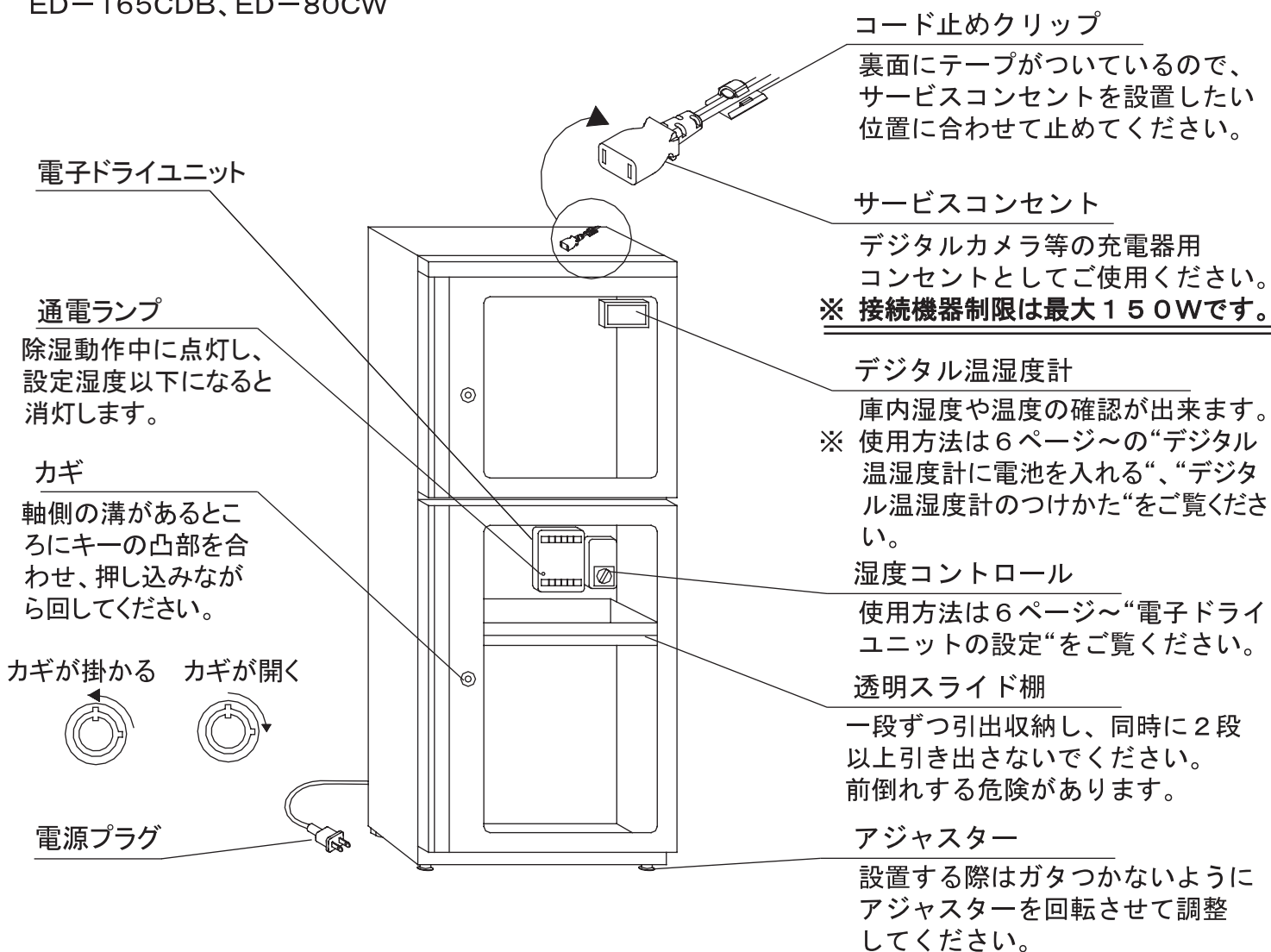

EW-115CDB、EW-160CDB、EW-240CDB

サービスコンセント

(EW-240CDBは除く)  
デジタルカメラ等の充電器用  
コンセントとしてご使用ください。  
**※ 接続機器制限は最大150Wです。**

電子ドライユニット

カギ

軸側の溝があるところ  
にキーの凸部を合  
わせ、押し込みなが  
ら回してください。

カギが掛かる カギが開く



透明スライド棚

一段ずつ引出収納し、同時  
に2段以上引き出さないでく  
ださい。前倒れする危険があ  
ります。

ボールキャッチ

センター支柱の裏側に  
あります。

センター支柱

取り外しが可能です。

デジタル温湿度計

庫内湿度や温度の確認が出来  
ます。  
※ 使用方法は6ページ~の“デジ  
タル温湿度計に電池を入れる”、  
“デジタル温湿度計のつけかた”  
を参照してください。

コード止めクリップ

(EW-240CDBは除く)  
裏面にテープがついている  
ので、サービスコンセントを  
設置したい位置に合わせて止  
めてください。

通電ランプ

除湿動作中に点灯し、  
設定湿度以下になると  
消灯します。

湿度コントロール

使用方法は6ページ~  
“電子ドライユニットの設定”  
をご覧ください。

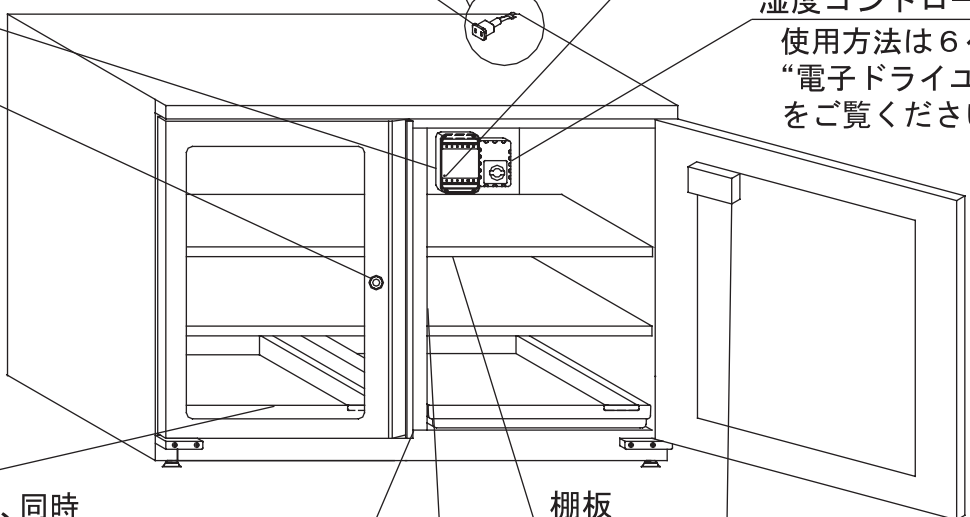
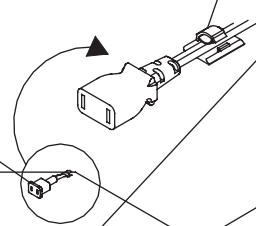

ED-25CAC(RW)・(W)  
ED-41CAC(B)・(BW)、  
ED-55CAC(B)・(BW)

コード止めクリップ

電子ドライユニット

カギ

軸側の溝があるところ  
にキーの凸部を合  
わせ、押し込みなが  
ら回してください。

カギが掛かる カギが開く



サービスコンセント

デジタルカメラ等の充電器用  
コンセントとしてご使用ください。  
**※ 接続機器制限は最大150Wです。**

アナログ湿度計

庫内湿度の確認が出来ます。

湿度コントロール

使用方法は6ページ~  
“電子ドライユニットの設定”  
をご覧ください。

通電ランプ

除湿動作中に点灯し、  
設定湿度以下になると  
消灯します。

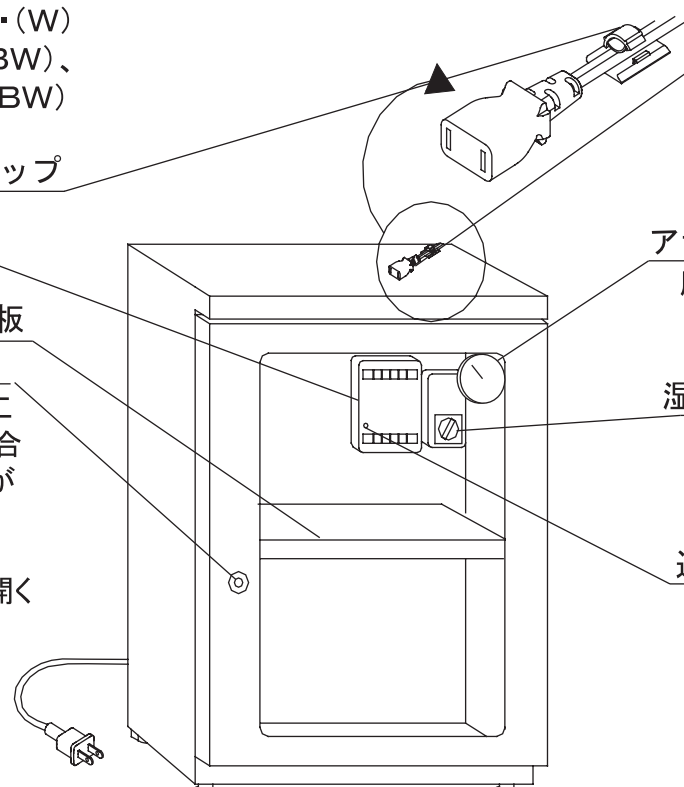

ASD-1006A

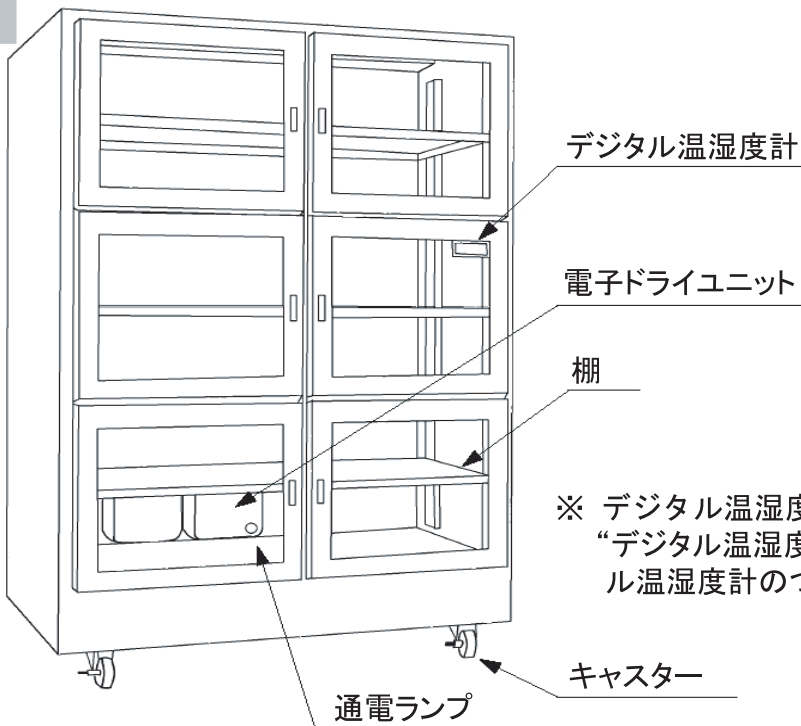

※ デジタル温湿度計使用方法は6ページ～の“デジタル温湿度計に電池を入れる”、“デジタル温湿度計のつけかた”を参照してください。

EW-115CDB、EW-160CDB、EW-240CDB  
ED-268A、ED-508A、ASD-1006Aセンター支柱の外しかた

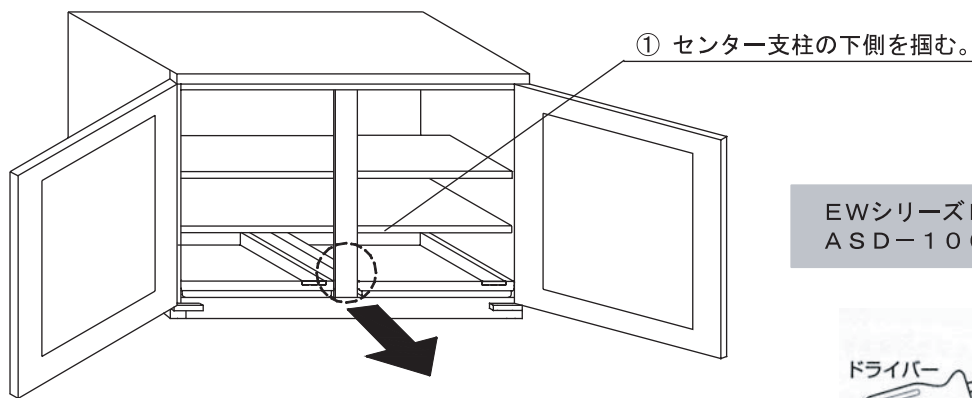

② 手前に引っ張る。

※ 扉を閉める時には必ず支柱をもとの位置に戻してください。

EWシリーズED-268A、ED-508A  
ASD-1006Aボールキャッチ調整方法

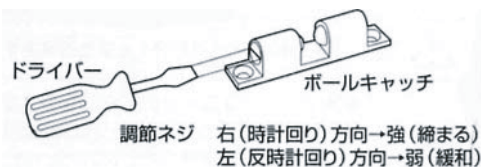

## ご使用前の準備

### ■設置のしかた

● 下図のように放熱スペースを確保してください。

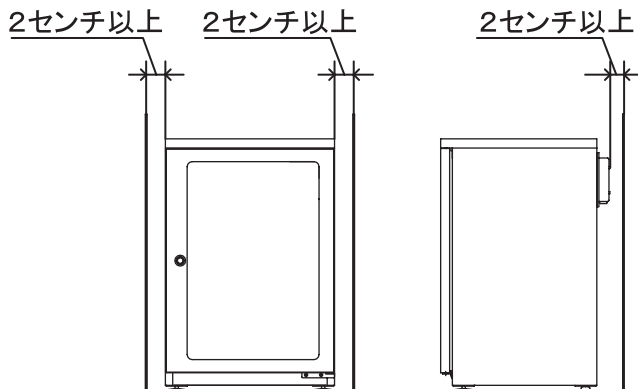

#### <設置に関する注意>

- ・ 水平で丈夫な面に設置してください。
- ・ 設置する際、ガタつかないようにアジャスターを回転させ調整してください。
- ・ 複数台並べて設置する際も左図のように左右2センチ以上の間隔を確保してください。また、積み重ねての設置は危険です。
- ・ キャビネットの上方には、十分な空間を設けてください。

## ■棚受け(レール)の設置のしかた

- 棚はレールを上下に移動して設置ができます。
- 電子ドライユニット取り付け部には、棚を設置できませんのでご注意ください。
- 棚受けを取り付けることができても、棚本体には厚みがあるため、上下に隣接する位置等には、棚が設置できませんのでご注意ください。

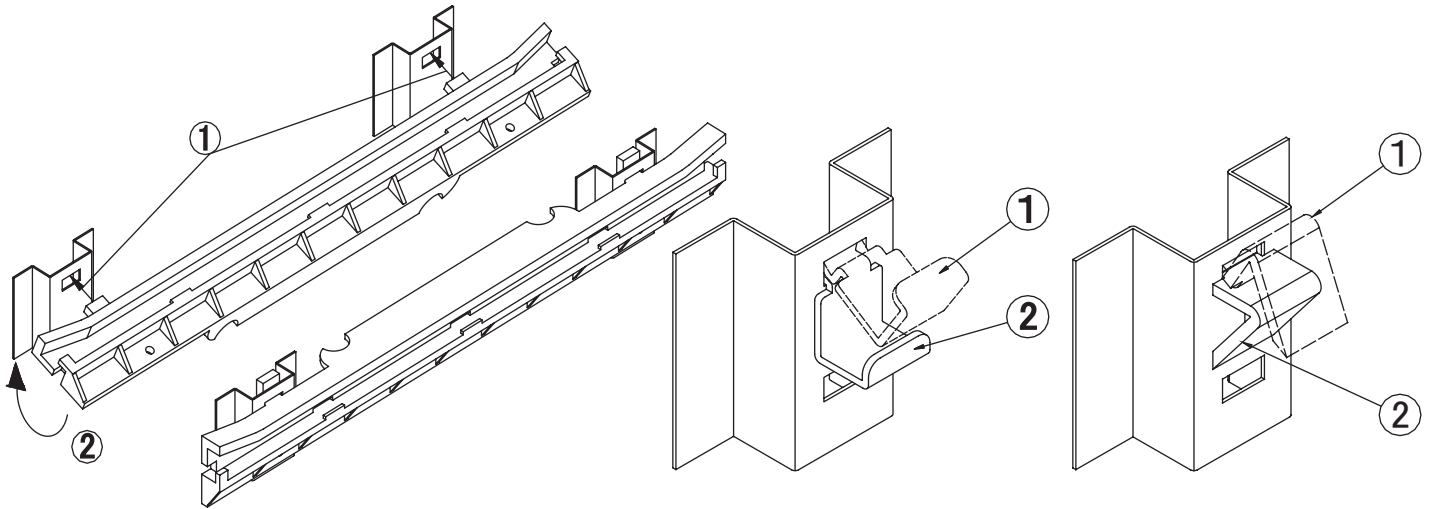

スライド棚用レールの取り付けかた

スチール棚用棚受けの取り付けかた

プラスチック棚用棚受けの取り付けかた

## ■コード止めクリップの使いかた(EW-240CDB、ED-268A、ED-508A、ASD-1006Aは除く)

- クリップはサービスコンセントを固定する時に使用します。
- クリップ裏の接着保護シートを剥がし、キャビネットに貼り付けてからサービスコンセントを固定します。

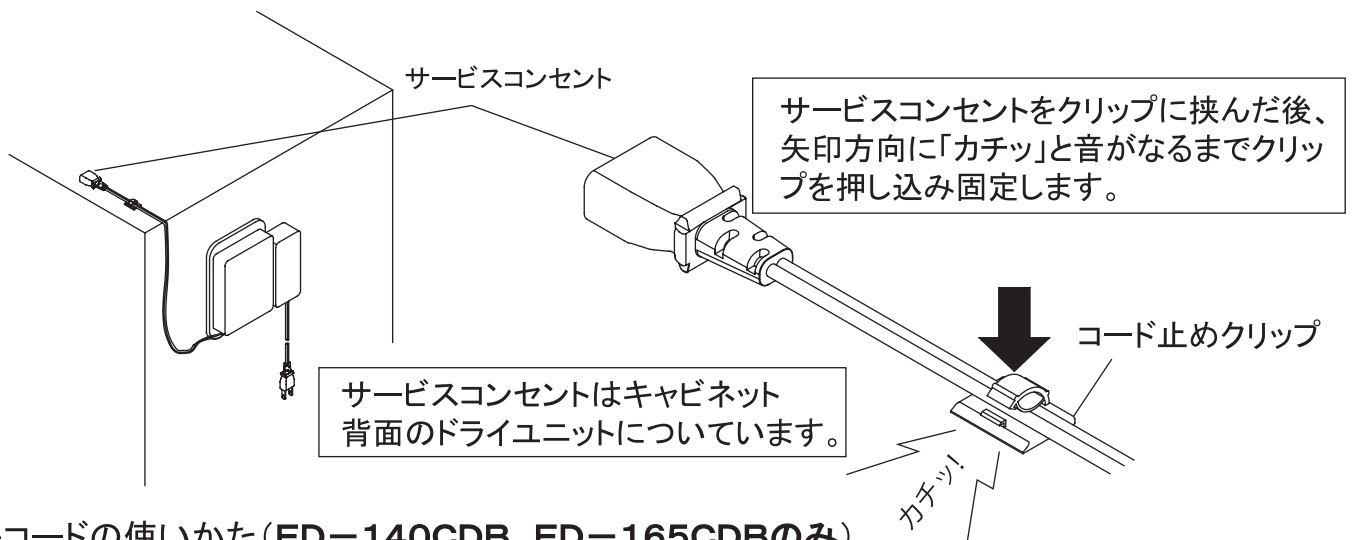

## ■延長コードの使いかた(ED-140CDB、ED-165CDBのみ)

- 付属の延長コードはユニット本体のサービスコンセントにつなげて使用してください。

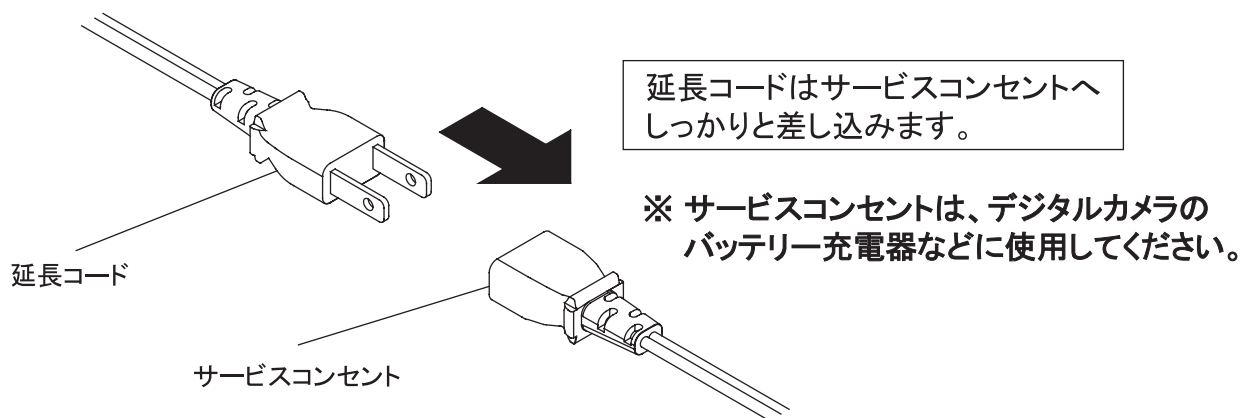

## ■デジタル温湿度計の表示のさせかた

※ED-25CAC、ED-41CAC、ED-55CACは除く。

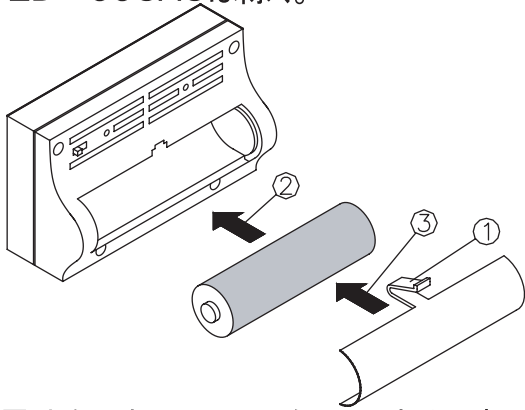

1. 左図①の電池ボックスのフタのツメを押し下げながら本体より取り外します。
2. 左図②のように単3乾電池を電池収納部へ挿入してください。この時、電池収納部に電池の挿入方向が描かれていますので、間違えないようにしてください。

電池ボックス内の刻印の意味

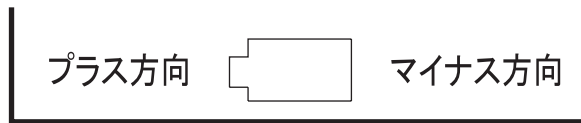

3. 電池を収納した後、電池ボックスのフタを閉じてください。

4. 電池を入れ、スイッチをONにすると液晶部の文字が全てついた後、湿度と温度が表示されます。デジタル温湿度計の精度は±6%RHです(30%RH~50%RHのとき)。液晶表示はその特性上、数年で表示が薄れることがありますので、ご了承ください。電池は消耗品です。

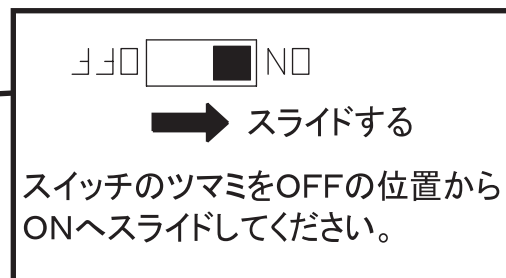
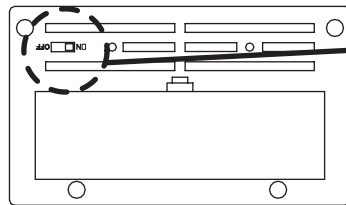
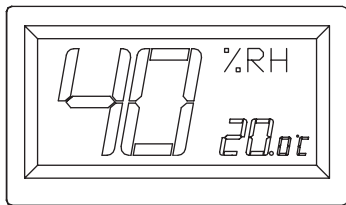

## ■電子ドライユニットに電源を入れる

- 製品の電源プラグをコンセント(100V)に差し込み後、製品は運転状態になります。

## ご使用方法

### ■電子ドライユニットの設定

- 運転状態で下図にある電子ドライユニットのダイヤルをご希望の設定値に合わせてください。
- ダイヤル調整後は電子ドライユニットが自動的に湿度を調整します。
- 電源プラグ差し込み後、空の状態ですら半日程度運転し、湿度が下がることを確認してから保管物を入れてください。

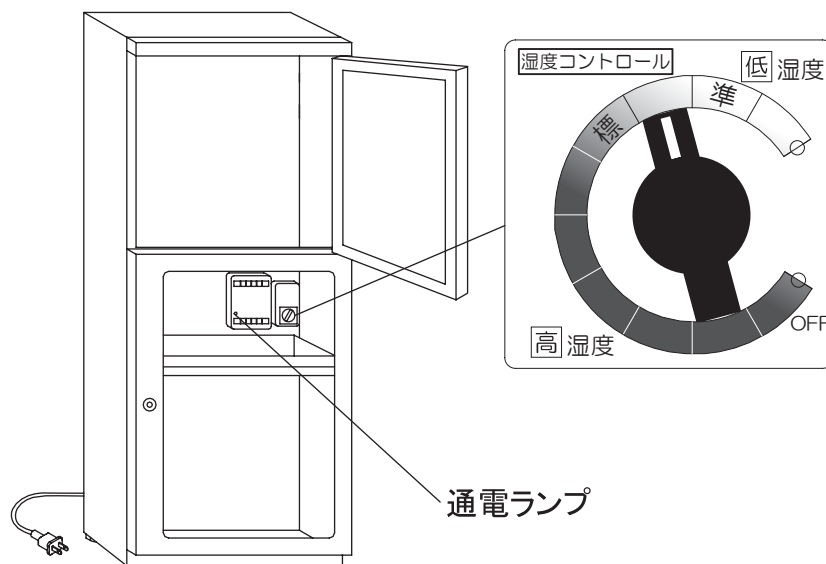

### ＜湿度設定について＞

- 標準の範囲  
約30~50%RH程度になります。  
※カメラレンズ等の保管にはこの設定が最適です。
- 時計回りの最大点  
連続運転(湿度を制御せずに除湿を続けます)
- OFF  
除湿を行いません。

## ■湿度コントロールに関する注意

製品を使用中に、設定に対して多少のズレが生じている場合は、湿度コントロールのつまみを矢印の方向へ動かし、調整を行ってください。

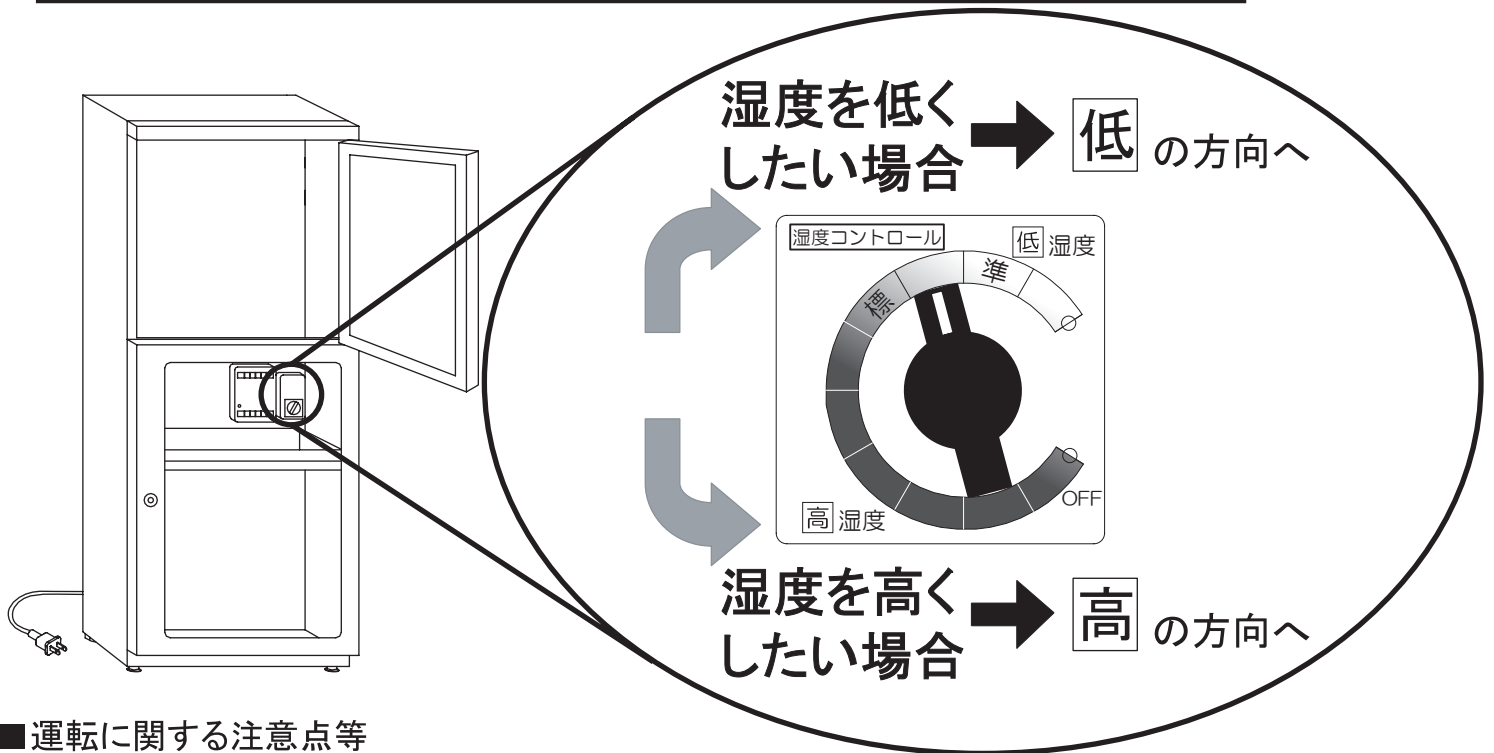

## ■運転に関する注意点等

- 保管品を庫内に入れたときは、一時的に庫内の湿度が上がります。庫内湿度が下がって安定するまでに1～2日かかる場合があります。また、布類や紙類、湿気を吸収したものを入れると、湿度が安定するまでに1週間以上かかる場合があります。
- 通電ランプは除湿動作中のみ点灯します。
- 電子ドライユニットが熱を持つことがあります。異常ではありません。
- 電子ドライユニット内の乾燥剤の能力再生時や、その前後には、設定に対し高めを表示する場合があります。
- 容量の小さな機種は設定値より湿度が下がることがあります。
- エアコンの風などが直接当たる場所や温度変化の激しい場所に設置すると庫内の湿度が安定しないので、そのような場所での設置は避けてください。
- 弊社製品は、乾燥器ではありません。多量に水分を含んだものを乾燥する能力はありません。雨に濡れたカメラ等はよく水分を拭き取ってから保管するようお願いします。
- 外気湿度の低い場合、製品には加湿機能がありませんので、設定値より湿度が下がることがあります。冬場などで、湿度が下がりがちすぎる場合は、扉を開閉して外気とよく慣らしてください。
- 温度の制御機能はありません。
- 週に一度は湿度計の数値を確認し、湿度が安定しているかを確認してください。

## 光触媒について(ED-268A、ED-508A、ASD-1006Aは除く)

光触媒とは、光のエネルギーによって働く触媒です。光触媒プレートに光を照射したとき、強力な酸化力を生じ、有機化合物がこの光触媒に触れることにより、有機化合物を水や炭酸ガスに酸化分解します。この光触媒作用により庫内の脱臭、抗菌、防カビ、空気浄化を行います。

電源プラグをコンセントに差し込んでいれば動作します。また、使用している光は安全な青色LEDを使用しています。



## 収納物について

- 爆発物及び可燃性物質は絶対に入れないでください。
- キャビネットの材質は金属です。強酸性、腐食性等の恐れがあるものを入れないでください。

## お手入れ

### ■お手入れ前の確認①

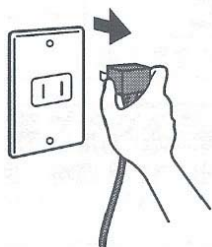

#### ⚠ 警告

- 電源プラグを抜いてからお手入れをする → 感電・けがの原因
- 電源プラグのお手入れをする → 火災の原因
- 傷んだ電源プラグやコード、差込のゆるいコンセントは使用しない → 発火・感電の原因。

### ■お手入れ前の確認②

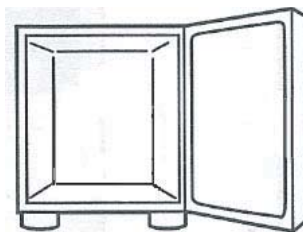

#### ⚠ 警告

- 水洗いしない → 火災・感電の原因

### ■電子ドライユニット・電源コード

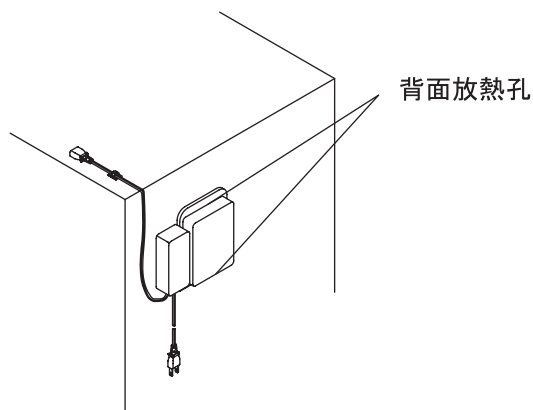

- 週に一度は湿度が設定値どおりに下がっていることを確認してください。
- 月に一度は電子ドライユニット本体に変色がないこと、背面の放熱孔にホコリが溜まっていないことを確認してください。
- 10年を超えてご使用いただく場合は、安全のために週に一度は上述の確認をお願いします。

### ■お手入れ後の確認

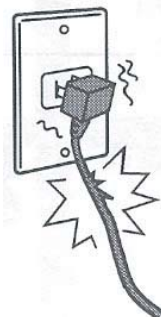



- 電源コードに亀裂や、擦り傷などはありませんか？
  - 電源コードにホコリが溜まっていませんか？
  - 電源プラグが異常に熱くないですか？
  - 電源プラグをしっかりとコンセントに差し込みましたか？
- ※ご心配な点があるときには、電源プラグを抜き弊社那須工場または本社サービス部へご連絡ください。

### ■移動・運搬をするときは

- 庫内に入っている物を全て取り出す。
  - 電源プラグを抜く。
  - 棚等をテープで固定するか、取り外す。
  - 本体を持って移動・運搬する。
- ※ドアを持つと破損・故障の原因になりますので、絶対に持たないでください。

## お願い

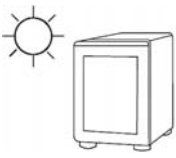
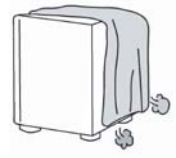
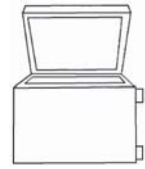
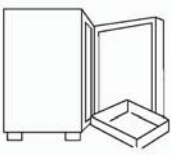
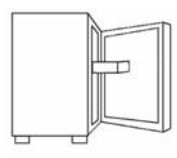
- 裏表紙の保証書に、お買い上げの年月日、お名前、型名等の必要事項をご記入ください。
- 製品の故障や破損・劣化を防ぐために、次のことをご守りください。

<p>エアコンなどの風が直接当たる場所、温度変化の激しい場所、直射日光の当たる場所、ホコリの多い場所に置かない。</p>  <p>性能が不安定になります。</p>	<p>吸気孔・排気口をふさがない。</p>  <p>故障・過熱の原因。</p>	<p>本体を倒して使用しない。</p>  <p>故障の原因。</p>
<p>引き出しは静かに引き出す。</p>  <p>棚受けの破損、予期しない棚の外れの原因。</p>	<p>棚をしまう際は最後までしっかりと押し込む。</p>  <p>扉が閉まらない・カギが外せなくなる原因。</p>	<p>上に乗らない、重いものを載せない。</p>  <p>けが・変形の原因。</p>

## 故障かな？と思ったら

こんなときは	お確かめください	こうしてください・こんな理由です
通電ランプが点灯しない	電源プラグが抜けていませんか？	電源プラグを差し込んでください。
	設定湿度範囲になっていませんか？	設定湿度範囲以下の時は点灯しません。
	ブレーカーが落ちていませんか？	ブレーカーをオンにしてください。
	停電していませんか？	停電が復帰するまでお待ちください。
臭いがする	使い始めたばかりですか？	乾燥剤が様々な臭いの成分を吸い込み、乾燥剤を過熱した際に臭いがします。臭いはしばらくするとなくなります。
湿度が一定にならない	設定湿度は？	設定湿度より庫内の湿度が高くなると動作し、低くなると止まるため、設定湿度前後でコントロールします。
	温度変化の激しい場所ですか？	温度変化の激しい場所に設置しますと密閉状態での湿度は変化しますので、温度変化の激しい場所に設置しないでください。
湿度が下がらない	電源プラグが抜けていませんか？	電源プラグを差し込んでください。
	保管物を入れたばかりですか？	7ページの運転に関する注意点等を参照してください。
	設置の方法に問題はありませんか？	9ページのお願いを参照してください。
	湿度設定が高めになっていませんか？	湿度コントロールの位置を「低湿度」の方向に回して調整してください。
湿度が下がり過ぎる	外気が低い環境ではありませんか？	本製品は加湿機能はありません。冬場などの外気の湿度が低い場合、庫内の湿度が下がりすぎる場合があります。
	湿度設定が低めになっていませんか？	湿度コントロールの位置を「高湿度」の方向に回して調整してください。
デジタル湿度計の電源が入らない。湿度表示部が薄くなってしまう	電池の寿命が近くありませんか？	新しい電池に交換してください。
	電池の方向はあっていますか？	正しい向きに電池を入れなおしてください。
	電源スイッチはONになっていますか？	スイッチをONにしてください。

※ 以上の項目を確認しても症状が改善されない場合は弊社サービス部(TEL:045-841-5511)または那須工場(TEL:0287-72-5577)にご相談ください。

# 仕様

型名	ED-41CAC(B)	ED-55CAC(B)	ED-80CDB	ED-41CAC(BW)	ED-55CAC(BW)
湿度コントロール	ダイヤル設定自動調整式				
内容量(リットル)	41	55	79	41	55
キャビネット材質	スチール製、粉体塗装				
扉材質	強化ガラス、マグネット式				
定格消費電力	最大110W、最小10W				
平均消費電力	1.9W/h=1.4KW・h/月				
棚耐荷重	12kg				
装備又は付属品	スライド棚(マット付) 1 波形レンズホルダー 1 カギ 2 コード止めクリップ 1	スライド棚(マット付) 2 波形レンズホルダー 1 カギ 2 コード止めクリップ 1	スライド棚(マット付) 3 波形レンズホルダー 1 カギ 2 単3乾電池 1 コード止めクリップ 1	スライド棚(マット付) 1 波形レンズホルダー 1 カギ 2 コード止めクリップ 1	スライド棚(マット付) 2 波形レンズホルダー 1 カギ 2 コード止めクリップ 1
型名	ED-80CW	ED-120CDB	ED-140CDB	ED-165CDB	ED-25CAC(RW)、(W)
湿度コントロール	ダイヤル設定自動調整式				
内容量(リットル)	79	118	139	164	24
キャビネット材質	スチール製、粉体塗装				
扉材質	強化ガラス、マグネット式				
定格消費電力	最大110W、最小10W				
平均消費電力	1.9W/h=1.4KW・h/月				
棚耐荷重	12kg				3kg
装備又は付属品	スライド棚(マット付) 3 波形レンズホルダー 1 カギ 2 単3乾電池 1 コード止めクリップ 1	スライド棚(マット付) 4 波形レンズホルダー 1 カギ 2 単3乾電池 1 コード止めクリップ 1	スライド棚(マット付) 4 波形レンズホルダー 1 カギ 2 単3乾電池 1 コード止めクリップ 1 延長コード 1	スライド棚(マット付) 5 波形レンズホルダー 1 カギ 2 単3乾電池 1 コード止めクリップ 1 延長コード 1	棚板(マット付) 1 波形レンズホルダー 1 カギ 2 コード止めクリップ 1
型名	EW-115CDB	EW-160CDB	EW-240CDB		
湿度コントロール	ダイヤル設定自動調整式				
内容量(リットル)	115	160	237		
キャビネット材質	スチール製、粉体塗装				
扉材質	強化ガラス、マグネット式				
定格消費電力	最大110W、最小10W		最大220W、最小20W		
平均消費電力	1.9W/h=1.4KW・h/月		3.8W/h=2.8KW・h/月		
棚耐荷重	12kg				
装備又は付属品	スチール棚 1 スライド棚(マット付) 2 波形レンズホルダー 1 カギ 2 単3乾電池 1 コード止めクリップ 1	スチール棚 2 スライド棚(マット付) 2 波形レンズホルダー 1 カギ 2 単3乾電池 1 コード止めクリップ 1	スチール棚 3 スライド棚(マット付) 2 波形レンズホルダー 1 カギ 2 単3乾電池 1		
型名	ED-268A	ED-508A	ASD-1006A		
湿度コントロール	ダイヤル設定自動調整式				
内容量(リットル)	260	526	1160		
キャビネット材質	スチール製、粉体塗装		スチール製、粉体塗装		
扉材質	強化ガラス、マグネット式		強化ガラス、マグネット式		
定格消費電力	最大200W、最小10W		最大400W、最小20W		
平均消費電力	6.3W/h=4.5KW・h/月		12.6W/h=9KW・h/月		
棚耐荷重	50kg		100kg		
装備又は付属品	スチール棚 3 カギ 2 スペーサー 4 単3乾電池 1	スチール棚 3 カギ 2 スペーサー 4 単3乾電池 1	スチール棚 5 カギ 2 スペーサー 4 単3乾電池 1		

## 電子ドライユニットの外しかた

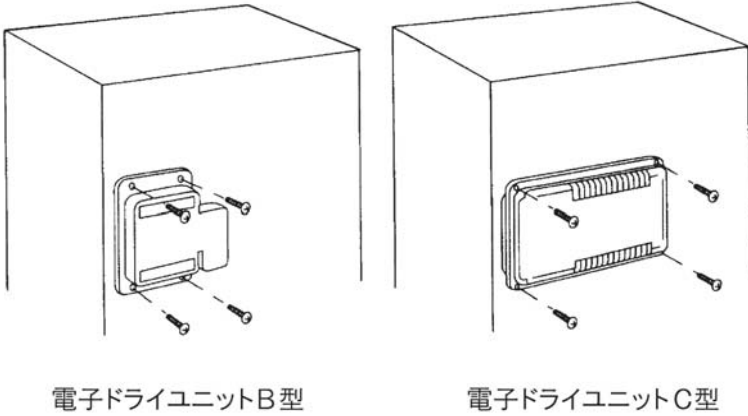

電子ドライユニットB型

電子ドライユニットC型

1. 電源プラグを抜いてください。
2. キャビネット裏側からユニットを取り付けている外周4本のねじを外すと、湿度コントロールと一体化して取り出せます。

※ 取り付けは上記の逆の手順で行ってください。



異常が発生した場合はすぐに電源プラグをコンセントから抜いて、弊社サービス部（TEL:045-841-5511）または那須工場（TEL:0287-72-5577）にご相談ください。

## 製品保証に関して

- 正しくご使用していただいているにも関わらず、保証期間中に製品に不具合を起こした場合、無料で製品の修理等をいたします。
- 修理の際は、製品を弊社宛に送付いただきます。また、殆どの場合、湿度計やドライユニットのみの修理・交換で済みますので部品単体を送付いただくこととなります（電子ドライユニットの取り外し方法は、“電子ドライユニットの外しかた”を参照してください）。
- なお、誠に恐れ入りますが、不具合により生じた保管品の損害に関しては保証対象外とさせていただきますので、ご了承ください。
- デジタル温湿度計の保証期間は3年です。
- 付属の電池はテスト用です。保証期間内に寿命となることがありますが、無料保証の対象にはなりません。

# オートドライ 品質保証書

本書は、本書記載内容により無料修理をお約束するものです。下記「保証期間」中に故障が発生した場合は、本証をご提示の上、お買い上げ販売店または弊社サービス部へご依頼ください。本書は再発行いたしませんので、大切に保管してください。また、本書は下記「保証期間」に明記した期間・条件のものにおいて無料修理を約束するものです。従いまして本書によってお客様の法律上の権利を制限するものではありませんので、保証期間経過後の修理につきましてご不明な点がございましたら弊社までお問合せください。

※ED-268A、ED-508A、ASD-1006Aは1年保証、その他の機種は5年保証となっております。

型名	型		
	保証期間	お買い上げ年月日 年 月 日から	本体 ユニット
お客様	ご芳名	様	
	ご住所 〒 TEL		
販売店	店名・住所		

## 無料修理規定

1. 取扱説明書により正常な使用状態で故障した場合は、無料修理いたします。
2. 保証期間中に故障して無料修理を受ける場合は、本書をご提示のうえ、お買い上げ販売店に依頼してください。
3. 保証期間内でも以下の場合は有料修理になります。
  - (イ) 使用上の誤りや不当な修理、改造による故障及び損傷。
  - (ロ) お買い上げの後の転倒、落下等による故障及び損傷。
  - (ハ) 火災、地震、水害、落雷、その他の天災地変、公害や異常電圧による故障及び損傷。
  - (ニ) 接続する他の機器による故障及び損傷。
  - (ホ) 本書の提示がない場合。
  - (ヘ) お買い上げ年月日、お客様名、販売店の記入がない場合、または語句を書き換えられた場合。
4. 本証は日本国内においてのみ有効です。
5. 本製品のサービス部品保管期間は製造終了から5年間です。

※製品は改良に伴い、予告なく仕様を変更させていただく場合がございます。また、収納品の保証は応じかねますので、ご了承ください。



全自動防湿保管庫の総合メーカー

# 東洋リビング株式会社

ホームページ <http://www.toyoliving.co.jp>

- お問い合わせは本社サービス部
  - 修理は那須工場まで
- 本社 (ショールーム)  
横浜市港南区上大岡西1-6-1 (ゆめおおおかオフィスタワー22F)  
〒233-0002 TEL: (045) 841-5511 (代) FAX: (045) 843-3611
- 大阪営業所  
那須工場 栃木県那須郡那須町富岡1230-107 TEL: (0287) 72-5577