

お手入れ(つづき)

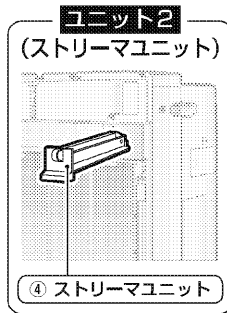
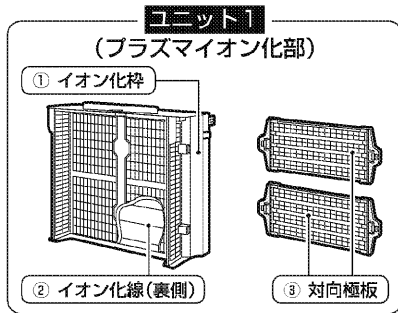

⚠ 注意

- 対向極板の奥には、イオン化線があります。取付け、取外しの際は、このイオン化線を切らないように注意してください。
 - イオン化線が切れたまま運転すると、「ユニット1」ランプが点灯します。「ユニット1」ランプが点灯中は集塵能力が低下します。
 - 誤ってイオン化線が切れてしまったときは、交換が必要です。お買い上げの販売店またはダイキンお客様ご相談窓口にご相談ください。(お客様自身では交換しないでください。▶49ページ)

お知らせ

- 本体にストリーマユニットを取り付けていない状態で運転すると安全上は問題ありませんが、脱臭能力が低下します。ストリーマユニットを取り付けてからご使用ください。

ユニット2	注意点
④ ストリーマユニット	
前面パネルを開けストリーマユニットを引き出す。	
	● イオン化枠やストリーマユニットのネジを外さないでください。故障の原因になります。
	● 必ず浴室や台所のシンクなど、ぬれてもよい場所で行ってください。 ● 汚れがひどいときは、台所用洗剤などの液体中性洗剤を溶かしたぬるま湯または水につけおきしてください。 ● 液体中性洗剤は洗剤の注意書きで決められた量で使用してください。 ● 粉末洗剤やアルカリ性・酸性洗剤を使用したり、硬いタワシなどでこすらないでください。変形、破損、金属部のサビの原因になります。
	● ユニット2 (ストリーマユニット)の中の針が変形すると脱臭能力が低下します。
	● 洗剤が残っていると、お手入れ後も「ユニット1」・「ユニット2」ランプが消えないことがあります。また、金属部のサビの原因にもなりますので、十分に水洗いしてください。 ● 布などのせんいクズが残らないようにしてください。誤作動の原因になります。 ● 直射日光にあてると樹脂部が変色、変形することがあります。
	● 少しでも水分が残っていると、お手入れ後も「ユニット1」・「ユニット2」ランプが消えないことがありますので、日陰でよく乾かしてください。
もとどおり取り付ける。	

② イオン化線

- やわらかい布でイオン化線と周辺の樹脂部の汚れを落としてください。

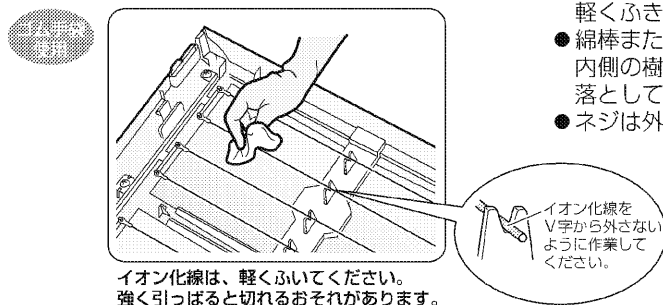

④ ストリーマユニット

- 針にゴミが付着している場合は、綿棒などのやわらかいもので軽くふき取ってください。
- 綿棒またはやわらかい布で内側の樹脂部(■部)の汚れを落としてください。
- ネジは外さないでください。

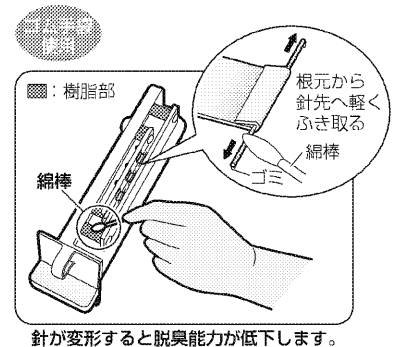

各部のお手入れ

空清フィルター(プリーツフィルター)の交換



空清フィルターは、空清フィルターランプが点灯または点滅するまで交換は不要です。

警告

お手入れの前には必ず運転を停止し、電源プラグを抜いてください。

空清フィルターランプ点灯または点滅 **交換**

前面パネル、ユニット1、脱臭触媒ユニットを外す。

- 詳しい取外しかたは、▶15ページ。

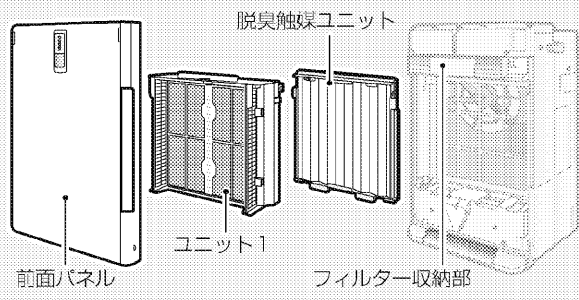

1 空清フィルターを新しいものと取り替える。

- ① 使用済みの空清フィルターを外す。
 - 脱臭触媒ユニット(表側)の左右にある突起部(各5カ所)から空清フィルターを外す。
- ② フィルター収納部から新しい空清フィルター(1回分)を取り出し、脱臭触媒ユニットに取り付ける。
 - 空清フィルターの左右の穴(各5カ所)を脱臭触媒ユニットの左右にある突起部(各5カ所)に引っかける。

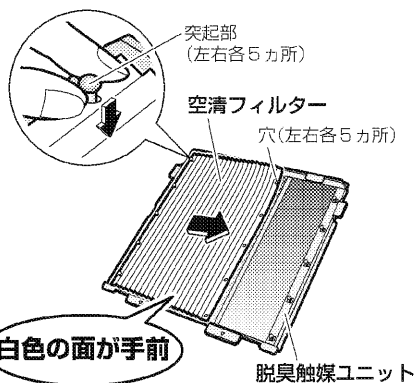

- 空清フィルターを脱臭触媒ユニットの上下のツメ(4カ所)の下に差し込む。

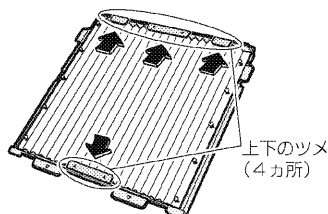

前面パネル、ユニット1、脱臭触媒ユニットをもとどおり取り付け。

- 詳しい取付かたは、▶16ページ。

交換が終わったら

- 1 電源プラグを差し込む。
- 2 空清フィルターリセットボタンを約2秒間長押しする。

(「ビッピッ」と音が鳴り、空清フィルターランプが消灯します。)

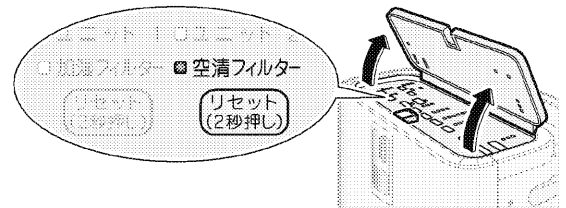

- 空清フィルターを交換しても、空清フィルターリセットボタンを約2秒間押さなければ空清フィルターランプは消灯しません。

空清フィルターの交換について

- 空清フィルターが汚れていなくても、空清フィルターランプが点灯・点滅した場合は、空清フィルターを交換してください。見た目の汚れとフィルターの性能は比例しません。
- 空清フィルターの交換時期は、使いかたや設置場所により異なります。空清フィルターランプは、タバコを1日10本吸うご家庭で毎日使用した場合、約2年で点灯します。(空気の汚れが多いところでご使用の場合は、交換時期が早くなります。)
- 風量設定が小さい場合は、点灯するまでの期間が長くなり、大きい場合は短くなります。
- 汚れやニオイが気になって、空清フィルターランプが点灯する前に交換した場合でも、空清フィルターリセットボタンを約2秒間押ししてください。

ご購入と保証について

- 交換用の空清フィルターはお買い上げの販売店またはダイキンお客様相談窓口にお申し込みください。▶49ページ
- ご使用済みの空清フィルターは不燃物ゴミとして処分してください。詳しくはお住まいの地域のゴミ分別方法にしたがってください。

⚠ 注意

お手入れの際には**ゴム手袋**を使用してください。
水車で手を切るおそれがあります。

水車と水タンクの掃除 **水洗い** (1ヵ月に1度またはニオイや汚れが気になるときがめやす)

1 水タンクを外す。▶17ページ

2 水タンクのカバーを外して、水車を外す。

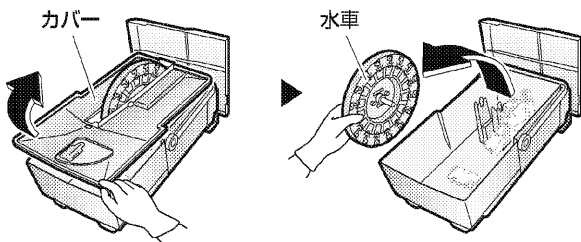

3 水車の軸を外す。

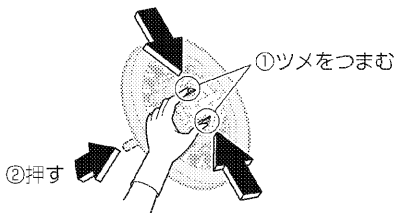

4 水タンク、カバー、水車を水洗いする。

- 水あかで汚れているときは、クエン酸を溶かしたぬるま湯または水(36ページ水あか(白や茶色)が取れにくいときを参照)に浸したやわらかい布やブラシで水あかを取り除き、水洗いしてください。

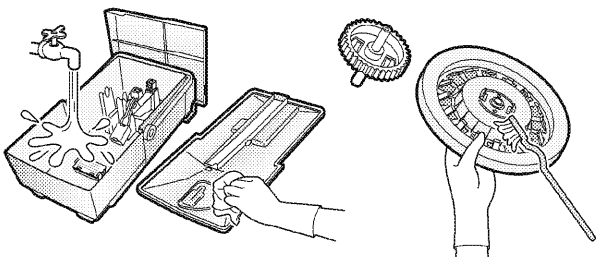

5 水車に軸を取り付ける。

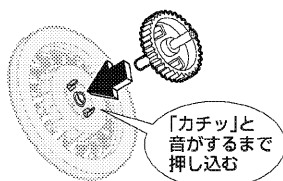

6 水タンクに水車とカバーを取り付ける。

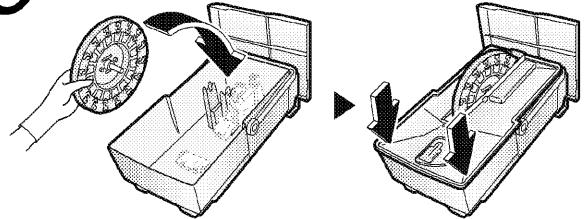

7 水タンクを取り付ける。▶17ページ

お知らせ

- フロートや銀イオンカートリッジは外さないでください。
- フロートを外すと、加湿、除湿運転ができなくなります。銀イオンカートリッジ(灰色)を外すと、除菌・ヌメリ防止の効果が得られなくなります。
- ご使用の水質や環境により、水タンクにたまった水が水あかなどにより変色することがあります。その場合は左記内容にしたがってお手入れしてください。

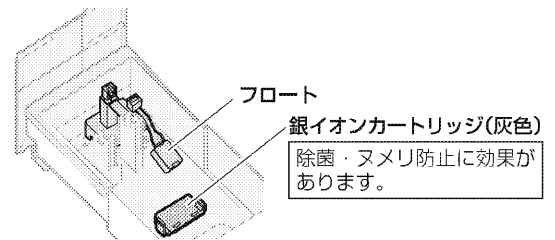

フロートが外れた場合

- 以下の手順と図を参考にもとどおり取り付けてください。(水漏れや誤作動の原因となります。)
- ① フロート内部にフロート外部を重ねる。
- ② ツメ1(1カ所)を水タンクに取り付ける。
- ③ ツメ2(2カ所)を「カチッ」と音がするまで固定部に押し込む。

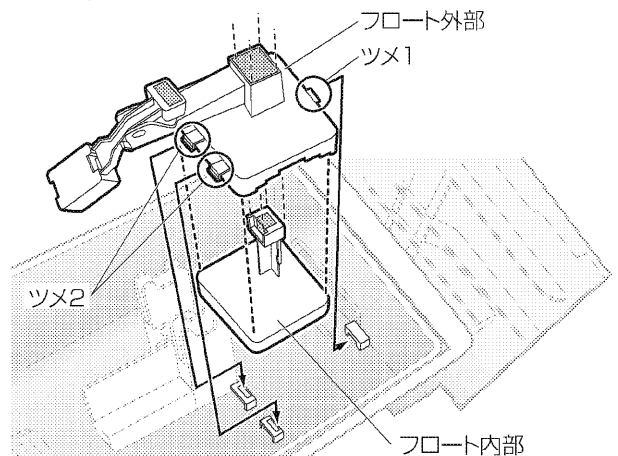

各部のお手入れ

水タンクや水車、加湿フィルターが汚れているとニオイが
する場合があります。ニオイや汚れが気になるときは、
下記の内容にしたがってお手入れしてください。

加湿フィルターの洗浄 つけおき (1カ月に1度またはニオイや汚れが気になるときがめやす)

ご使用環境により加湿フィルターの汚れかたは異なります。
吹出口からニオイがしたり、加湿量(水の減りかた)が少なくなって
きたときは、下記の手順でお手入れしてください。
長期間使用していない場合も、同じようにお手入れしてください。



警告

お手入れの前には必ず運転を停止し、
電源プラグを抜いてください。

1 水タンクを外す。▶17ページ

2 加湿フィルターパネルを開けて、 加湿フィルターを引き出す。

- 加湿フィルターを加湿フィルター枠から外さないで
ください。型くずれのおそれがあります。
- 加湿フィルターパネルが外れた場合は、もとどおり
取り付けてください。

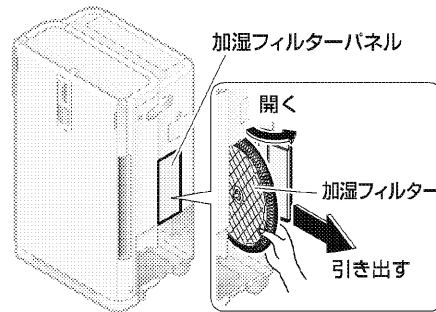

3 めるま湯または水に液体中性洗剤を 入れて溶かす。

使用量：洗剤の注意書きで決められた量で使用
してください。

4 加湿フィルターを入れてつけおきする。 (約30～60分)

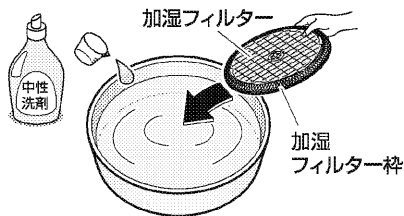

水あか(白や茶色)が取れにくいとき

(水あかが付着したまま運転すると加湿能力が低下します。)

3 めるま湯(約40℃以下)または水にクエン酸を 入れて溶かす。

使用量：水3Lに対して、クエン酸約20g
(大さじ2杯)

4 加湿フィルターを入れてつけおきする。(約2時間)

- 汚れが気になるときは、つけおき時間を延長してください。

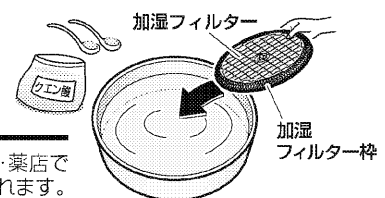

お知らせ

- クエン酸は薬局・薬店で
お買い求めになれます。

5 すすぎ洗いをする。

- きれいな水を使用してすすぎ洗いを十分にしてくだ
さい。(水を入れ替えて2～3回)
- 加湿フィルターは力を加えて洗わないでください。
型くずれのおそれがあります。
- お手入れ後はぬれたままでもご使用できます。

すすぎが不十分な場合、ニオイの発生
や本体の変形、変色の原因になります。

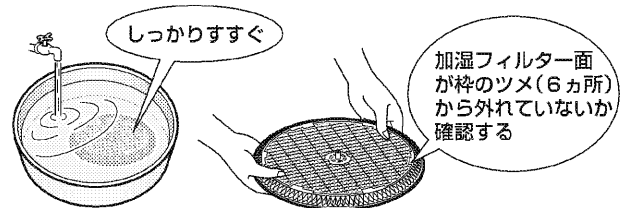

6 加湿フィルターを取り付ける。

- 加湿フィルターを本体の奥までしっかり取り付けて、
「カチッ」と音がするまで加湿フィルターパネルを
閉じる。

奥までしっかり押し込む

「カチッ」と音がするまで閉める

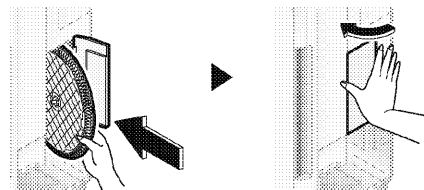

正しく取り付けられていないと、加湿運転しないことがあります。

7 水タンクを取り付ける。▶17ページ

加湿フィルターの交換 (約2年(2シーズン)に1度がめやす)

● 加湿運転を風量「標準」で1日8時間、1シーズン180日行った場合。

加湿フィルターを交換せずに使い続けると、カビの発生、悪臭、加湿能力の低下の原因になります。

警告

お手入れの前には必ず運転を停止し、電源プラグを抜いてください。

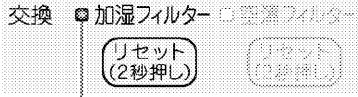

加湿フィルターランプ点灯 または点滅 **交換**

1 水タンクを外す。▶17ページ

2 加湿フィルターパネルを開けて、加湿フィルターを引き出す。▶36ページ

3 加湿フィルターを固定している軸を取り外す。



4 加湿フィルターを加湿フィルター枠から取り出し、新しいフィルターと交換する。

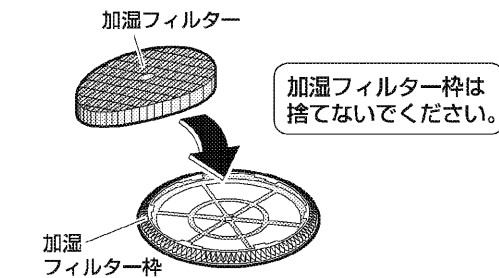

● 加湿フィルター面が枠からはみ出さないようツメ(6カ所)に差し込んでください。

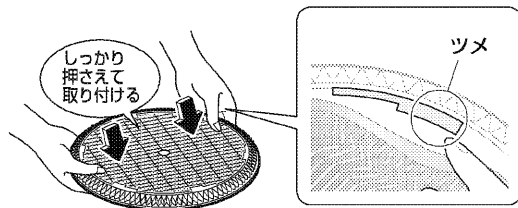

5 軸を取り付ける。



6 加湿フィルターを取り付ける。▶36ページ

7 水タンクを取り付ける。▶17ページ

8 電源プラグを差し込む。

9 操作パネルのふたを開け、加湿フィルターリセットボタンを約2秒間長押しする。

(「ピッピッ」と音が鳴り、加湿フィルターランプが消えます。)

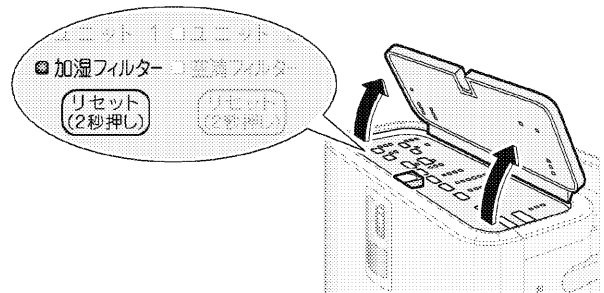

● 加湿フィルターを交換しても、フィルターリセットボタンを約2秒間押さなければ加湿フィルターランプは消灯しません。

お手入れ

加湿フィルターのご購入と廃棄について

- 交換用の加湿フィルターは、お買い上げの販売店またはダイキンお客様相談窓口にお申し込みください。▶49ページ
- ご使用済みの加湿フィルターは不燃物ゴミとして処分してください。詳しくはお住まいの地域のゴミ分別方法にしてください。

各部のお手入れ

内部洗浄運転

ヒーターの熱で除湿エレメントに付着したニオイなどを水分と一緒に蒸発させて除湿エレメントをきれいにします。

除湿エレメントの洗浄時期になると、「ピーッピーッ」という音が鳴り、おしらせランプが点灯します。ふたを開けて内部洗浄／乾燥ランプが点滅していることを確認してください。(運転は停止します。)

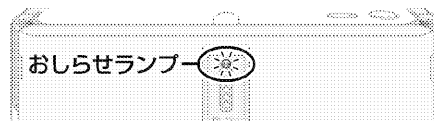

操作パネル

水交換ランプ 内部洗浄／乾燥ランプ

除湿ランプ

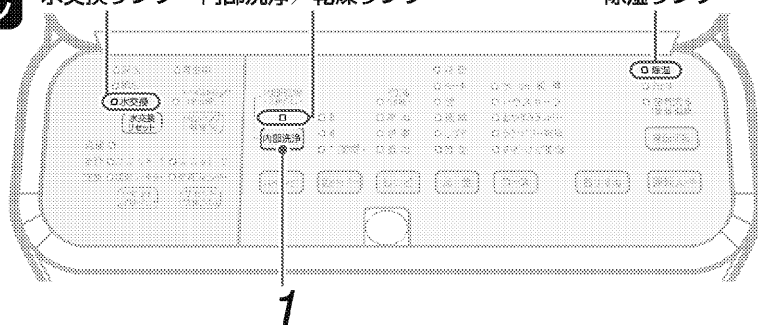

本体

ヒーター

除湿エレメント

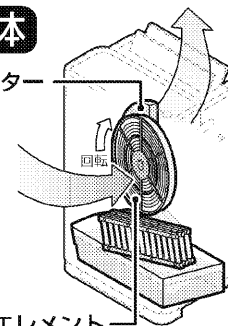

1 内部洗浄を押す。

- 約30分間、内部洗浄運転(風量「強」)を行います。
- 内部洗浄／乾燥ランプと運転切換「除湿」ランプが点灯します。
- 内部洗浄運転中は運転停止、スイングON/OFF、チャイルドロックの設定／解除以外の操作はできません。
- 内部洗浄運転中は水タンクに水がたまったり、ニオイが出る場合があります。
- 室内温度が上昇することがあります。
- ニオイなどが気になる場合は、お部屋に人がいないときにご使用されることをおすすめします。

2 約30分後、自動的に運転停止します。

- 内部洗浄運転を途中で停止しないでください。途中で運転停止した場合、次回運転時に再度おしらせランプが点灯し、内部洗浄／乾燥ランプが点滅します。
- 再度 **内部洗浄** を押して、内部洗浄運転を行ってください。

洗浄時期前に洗浄したいとき

内部洗浄／乾燥ランプが点灯していなくても、内部洗浄運転を行うことができます。

1 運転中に内部洗浄を押す。

- 停止中に **内部洗浄** を押しても、洗浄を行いません。

2 約30分後、自動的に運転を停止します。

- 自動的に洗浄時期お知らせのカウントをリセットします。

お知らせ

- 運転停止後も内部の部品保護のため、数分間ファンが回転します。その間「除湿」「加湿」「空気清浄」ランプが同時に点滅しますが故障ではありません。しばらくお待ちください。
- 内部洗浄運転中に満水ランプが点灯したときは、水タンクの水を捨て、再び水タンクを取り付けてからもう一度 **内部洗浄** を押してください。(内部洗浄運転は自動的に再開しません。)
- 内部洗浄運転後、加湿運転が行われると「ピーッピーッ」という音が鳴り、水交換ランプが点灯します。▶13ページ 水タンクの水を交換して、**加湿** を押すと加湿運転を再開(継続)します。
- 除湿運転の「強」「ターボ」、またはランドリー乾燥運転を30分以上連続で運転した場合、内部洗浄運転と同じ効果が得られます。(自動的に洗浄時期お知らせのカウントをリセットします。)
- 運転中、自動的に約5分間ヒーターで水分を蒸発させて除湿エレメントを洗浄する機能もあります。その際は、除湿エレメントを停止させ、ヒーター付近の洗浄を重点的に行います。この機能は解除することはできません。



内部洗浄の洗浄間隔を変更したいとき

洗浄時期お知らせの間隔を変更することができます。
ご使用の環境にしたがって、洗浄間隔を変更してください。

操作パネル

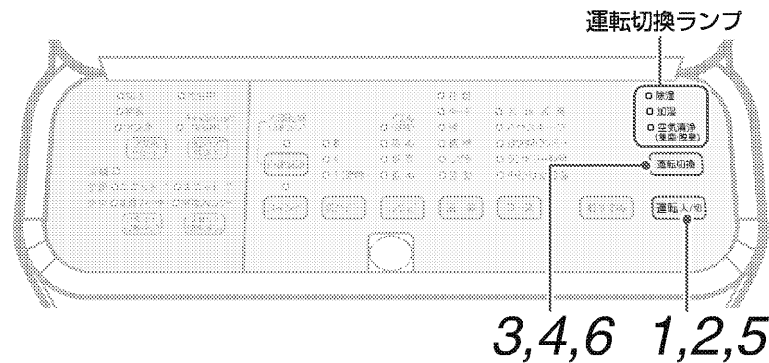

1 操作パネルのふたを開け **運転入/切** を押して運転する。

2 運転中に **運転入/切** を約5秒間押す。

3 「ピッ」と音が鳴ったら、**運転入/切** を押したまま、**運転切換** を押す。

4 **運転切換** を押した後、「ピッ」と音がしたら、ボタンを離す。

- 運転切換ランプ(空気清浄・加湿・除湿)のいずれかが約5秒間点滅後、現在設定されている洗浄間隔に対応するランプが点灯します。

5 **運転入/切** で洗浄間隔を変更する。

- 押すごとに運転切換ランプが切り換わり、洗浄間隔が変更できます。

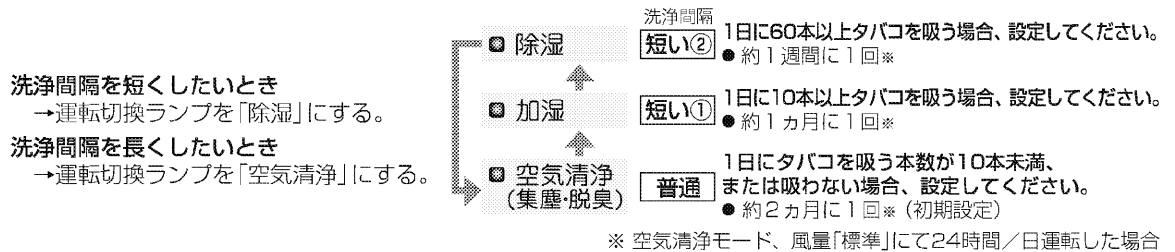

6 設定変更後、**運転切換** を押す。

- 「ピッ」と音がし、設定されたランプが点滅します。

7 設定されたランプが点滅したままの状態一度電源プラグを抜き、
3秒以上待ってからもう一度電源プラグを差し込む。

これで設定完了です。この操作を行わないと通常運転モードには戻りません。

設定に応じて、内部洗浄が必要な時期になると、運転を停止し、内部洗浄／乾燥ランプが点滅します。

各部のお手入れ

内部乾燥運転

送風運転を約3時間行い、本体内部を乾燥させます。
加湿運転後や除湿運転後に使用するとカビの発生を抑えます。

操作パネル

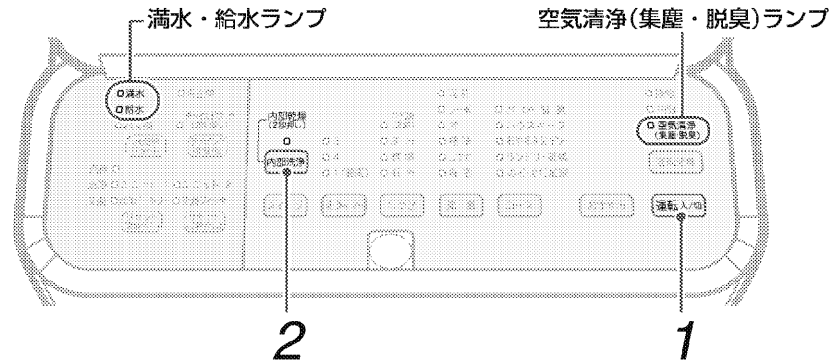

1 操作パネルのふたを開け **運転入/切** を押す。

2 **内部洗浄** を約2秒間押す。

- 内部洗浄／乾燥ランプと運転切換「空気清浄(集塵・脱臭)」ランプが点灯します。
- 風量設定や湿度設定はできません。
- 切タイマーは設定できません。

■停止したいとき

運転入/切 をもう一度押す。

お知らせ音を消す／ホコリセンサーの感度設定

操作パネル

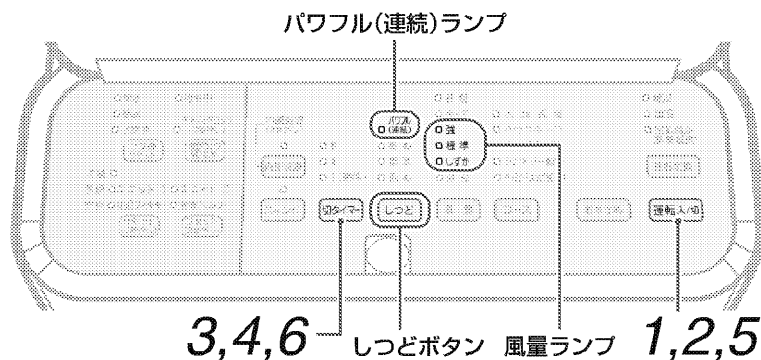

満水・給水ランプ点灯時のお知らせ音を消したいとき

就寝時などお知らせ音「ピーッピーッ」が気になるときにお使いください。

運転を停止した状態で、操作パネルのふたを開け **しつど** を約3秒間押す。

- しつど「パワフル(連続)」ランプが約5秒間点滅し、「お知らせ音なし」に設定されます。もう一度 **しつど** を約3秒間押すと、しつど「パワフル(連続)」ランプが約5秒間点灯し、「お知らせ音あり」に戻るため、必要な場合はその都度設定してください。
- 「お知らせ音なし」に設定後、満水・給水ランプが点灯すると「お知らせ音あり」に戻るため、必要な場合はその都度設定してください。

ホコリセンサーの感度設定

ホコリセンサーの感度がお好みに合わないときは、設定を変更してください。

1 操作パネルのふたを開け **運転入/切** を押しして運転する。

2 運転中に **運転入/切** を約5秒間押す。
(運転は停止します。)

3 「ピッ」と音が鳴ったら、**運転入/切** を押したまま、**切タイマー** を押す。

4 **切タイマー** を押した後「ピッ」と音がしたら、ボタンを離す。

- 風量ランプ(しずか・標準・強)のいずれかが約5秒間点滅後、現在設定されている感度に対応するランプが点灯します。

5 **運転入/切** で感度設定を変更する。

- 押すごとに風量ランプが切り換わり、感度を変更できます。
- 感度設定は風量ランプで表します。風量ランプが切り換わらない場合は、電源プラグを抜き、3秒以上待ってから電源プラグを差し込んでもう一度最初から操作してください。

感度を高くしたいとき → 風量ランプを「強」にする。

感度を低くしたいとき → 風量ランプを「しずか」にする。

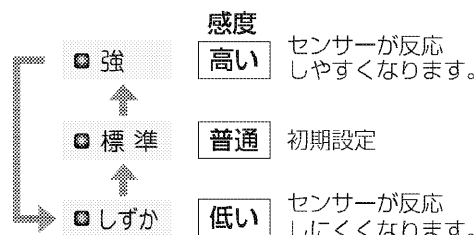

6 設定変更後、**切タイマー** を押す。

- 「ピッ」と音がし、設定されたランプが点滅します。

7 設定されたランプが点滅したままの状態一度電源プラグを抜き、3秒以上待ってからもう一度電源プラグを差し込む。

これで設定完了です。この操作を行わないと通常運転モードには戻りません。

表示ランプがこんなときは

操作パネル

「ピーッピーッ」という音が鳴り、点検ランプまたはおしらせランプが点灯または点滅したら、ふたを開けて内容を確認してください。

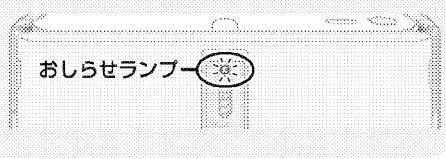

2つのランプが同時に点滅。
 ユニット1もしくはユニット1の対向極板が確実に取り付けられていない可能性があります。ユニット1および対向極板を確実に取り付けてもう一度電源を入れ直してください。▶31ページ

内部洗浄／乾燥ランプが点滅。
 本体内部の除湿エLEMENTの洗浄を行ってください。▶38ページ

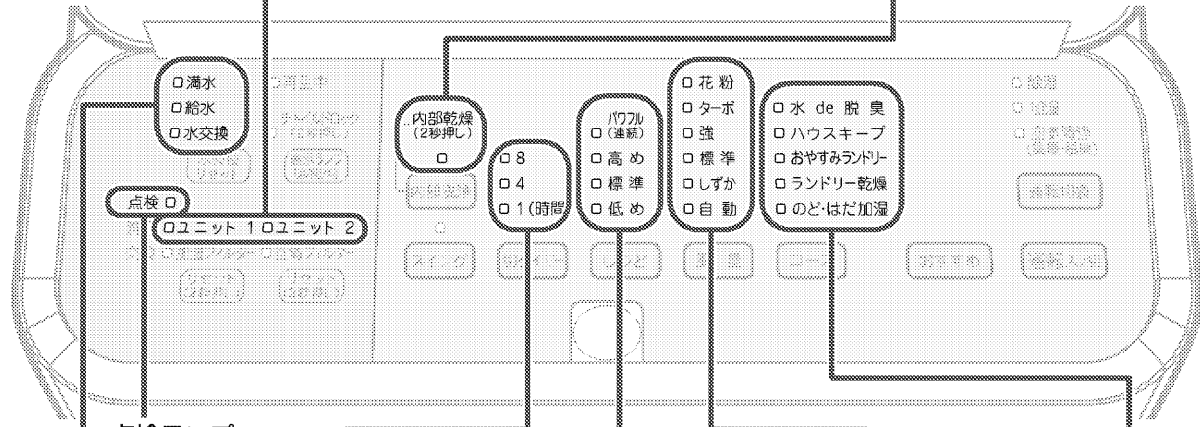

点検ランプ

3つのランプが同時に点滅。
 水タンクが外れています。水タンクをしっかりと取り付けてください。▶17ページ

3つのランプが同時に点滅。
 電気部品が故障しています。
 販売店またはダイキンお客様相談窓口までご相談ください。▶49ページ

4つのランプが同時に点滅。▶44ページ

6つのランプが同時に点滅。▶45ページ

5つのランプが同時に点滅。
 温度・湿度センサーが故障しています。
 販売店またはダイキンお客様相談窓口までご相談ください。▶49ページ

表示ランプ

「ホコリ」「ニオイ」の2つのランプが同時に点滅。(赤色)
 本体を大きく傾けたり、倒れたりすると点滅します。
 本体を水平な場所に設置して、運転入/切ボタンを押してください。