

取扱説明書 電動アシスト自転車

品番 BE-ENNX432
BE-ENNX632

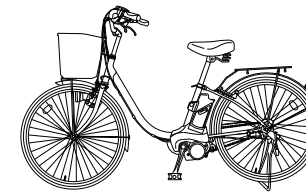

Lithium *WI* NX



※イラストは、イメージ図を使用しています。形状やデザインが、お買い上げいただいた自転車と異なる場合があります。

- このたびは、パナソニック製品をお買い上げいただき、まことにありがとうございます。
- 取扱説明書をよくお読みのうえ、正しく安全にお使いください。
 - ご使用前に「安全上のご注意」(4～11ページ)を必ずお読みください。
 - 保証書は「お買い上げ日・販売店名」などの記入を確かめ、取扱説明書とともに大切に保管してください。
 - 製品を他の人に譲渡される場合は、この取扱説明書を一緒にお渡しください。
 - お子様がお使いになる場合は、保護者の方がこの取扱説明書を必ずお読みいただき、正しい乗りかたをご指導ください。

お願い

- この自転車は、散歩、買い物などの日常生活用として設計されています。新聞配達など、業務用としてご使用にならないでください。
- 安全のため、ヘルメットの着用をお勧めします。
- 万が一の事故に備え、対人・対物賠償保険に加入されることをお勧めします。
- 必ず、販売店で防犯登録の申請手続きを行ってください。(法令で義務付けられています。)

保証書別添付

自転車のルールを守って、安全走行

- 止まって確認、らくらく発進
- ライトをつけて、らくらく走行

修理・取扱い・手入れなどは **まず、お買い上げの販売店へ** ご相談ください。

転居や贈答品でお困りの場合は、下記窓口にご相談ください。

東 北 地区 (022) 382-7791	東京・神奈川・千葉地区 (0422) 34-4117
埼玉・群馬・新潟地区 (0480) 93-8071	栃木・茨城地区 (0286) 52-5046
中部(新潟除く)・東海地区 (0587) 54-4111	近畿地区 (072) 975-4100
中国・四国地区 (082) 870-7776	九州・沖縄地区 (092) 621-9918

※受付時間 平日(土・日・祝日および年末年始等の連休を除く) 9:00～17:00
 ※上記の相談窓口が通じない場合や、北海道・北陸地区のお客様は、当社お客様相談室(下記)におかけください。

パナソニック サイクルテック株式会社お客様相談室
 Tel : (072) 977-1603
 受付時間 9:00～20:00

愛情点検 定期点検をし、安全走行をしましょう!

	<p>こんな症状はありませんか</p> <ul style="list-style-type: none"> ●異常な音が出る ●がたつきやゆるみ ●車輪の振れ ●ブレーキの効きが悪い 	▶	<p>ご使用中止</p>	<p>事故防止のため、必ず販売店に点検、整備を依頼してください。</p>
--	--	---	--------------	--------------------------------------

便利メモ (おぼえのため、記入されると便利です。)

販売店名	
お買い上げ日	年 月 日
電話	() -
品番	
車体番号	
キ一番号	
防犯登録番号	

【ご相談におけるお客様に関する情報のお取り扱いについて】

- お客様の個人情報やご相談内容を、その対応や修理確認などのために利用し、残すことがあります。
- 個人情報やご相談の記録を適切に管理し、正当な理由がある場合を除き、第三者に提供しません。
- ナンバー・ディスプレイを採用し、折り返し電話させていただくことがあります。

(お問い合わせは、ご相談された窓口にご連絡ください。)

パナソニック サイクルテック株式会社
 〒582-8501 大阪府柏原市片山町13番13号

もくじ

お買い求めいただいた自転車は、電動補助(アシスト)システムが付いた自転車です。
 電動アシスト自転車は、普通の自転車と異なった部分があります。
 この取扱説明書をよくお読みのうえ、正しく、安全、快適にお乗りください。

◆お買い求めいただいた電動アシスト自転車の特長

①免許証が不要です。

電動アシスト自転車は、運転免許証無しで乗ることができます。

②アシスト力の働きで楽に乗れます。

ペダルを一定以上の力で踏むとアシスト力が働き、自転車よりも軽い踏力で走行できます。

改正された道路交通法施行規則(2008年)に適合した新基準対応モデルです。

☆下のグラフは「人の踏力」と「電動のアシスト力」との関係をイメージで表しています。

- ・アシスト力とアシストが働く速度範囲は、アシストモード、変速位置により変化します。
- ・乗る人の踏力、道路の状況、乗員と積載荷物を含む総質量の条件により楽になる度に差が生じます。
- ・アシスト率(人の踏力と電動のアシスト力との比率)は約 10 km/h から徐々に下がっていきませんが、バッテリー(電池)の電力消費は 20 km/h 付近で最大となります。
- ・お買い求めいただいた電動アシスト自転車のアシスト力の変化は 34 ページをご覧ください。

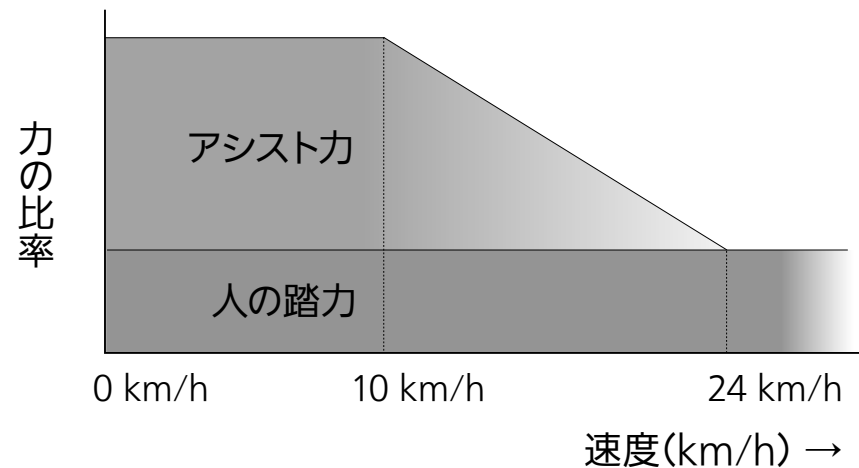

③バッテリーが切れても、普通の自転車として走行できます。

夜間ライトがつかないときは、押して歩いてください。無灯火での夜間乗車は、法令違反になります。

④アシストモード切替機能が付いています。

バックライト付き手元スイッチのボタン操作で、平地の低アシスト走行から急坂でのパワフル走行まで自動制御する「オートマチック」が選べます。

⑤リチウムイオンバッテリーを使用しています。

メモリー効果*の心配がなく、軽量で安全性に優れたマンガン系リチウムイオンバッテリーを搭載しています。

※メモリー効果とは、継ぎ足し充電を何度も繰り返すことで見かけ上のバッテリーの性能が低下する状態のことです。

⑥サドルを盗難から守る「サドルガードマン」が付いています。

いたずらなどで簡単にサドルが抜きとられない機能「サドルガードマン」が付いています。

お知らせ

●次のようなときはアシスト力は働きません。

- ・時速が 24 km/h 以上のとき。
- ・ペダルを踏む力が弱いとき、または、ペダルの回転を止めているとき。
- ・バッテリーの残量がなくなったとき。
- ・オートオフシステムが働いたとき。(電源が入った状態で 10 分以上ペダルを踏まなかったとき、自動的に電源が切れます。再度走行するときは、電源を入れてください。)

はじめに

- 安全上のご注意 (1) (2) (3) (4) 4
- 各部のなまえ (1) (2) 12

充電のしかた

- 充電しましょう (1) (2) 16

乗るまえに

- 乗るまえの点検と調整 (1) (2) (3) (4) (5) 19
- 乗るまえの確認 (1) (2) 28

乗りかた

- さあ、乗りましょう! (1) (2) (3) (4) 32

乗ったあと

- 乗ったあとの駐輪・施錠 39

必要なとき

- バッテリーについて 40
- 運搬/保管/廃棄 41
- お手入れ/注油について 42
- 定期点検 44
- 自転車安全基準/ BAA マーク/点検整備済 TS マークのご紹介 45
- 故障かな?! 46
- 盗難補償/アフターサービスについて 48
- オプション (別売部品) 49
- 仕様 50

はじめに

充電のしかた

乗るまえに

乗りかた

乗ったあと



必要なとき

安全上のご注意(1)





必ずお守りください

人への危害、財産の損害を防止するため、必ずお守りいただくことを説明しています。







■誤った使い方をしたときに生じる危害や損害の程度を区分して、説明しています。

	危険	「死亡や重傷を負うおそれ大きい内容」です。
	警告	「死亡や重傷を負うおそれがある内容」です。
	注意	「傷害を負うことや、財産の損害が発生するおそれがある内容」です。

■お守りいただく内容を次の図記号で説明しています。(次は図記号の例です)



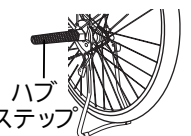





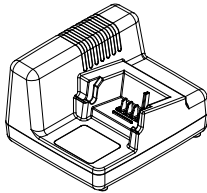

		してはいけない内容です。
		実行しなければならない内容です。
		気をつけていただく内容です。

 **警告**

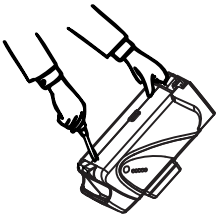

本体	<p>■サドルやハンドルは「はめ合せ限界標識」が見える状態で乗らない</p> <p> サドルやハンドルの折れにより、転倒や衝突によるけがのおそれがあります。</p>	<p>■改造や分解、また指定以外の注油はしない</p> <p> 部品の破損や、ブレーキが効かなくなって転倒や衝突によるけがのおそれがあります。</p> <p> 分解禁止</p> <p> 注油禁止</p>	<p>■ハブステップなどの突出物を装着しない</p> <p> </p> <p>ハブステップ</p> <p>歩行者などに危害をおよぼすおそれがあります。</p>	<p>■調整後の締め付けを確認せずに乗らない(車輪の脱着やサドル・バッテリーライトなど)</p> <p> 車輪などが外れて、転倒によるけがのおそれがあります。</p>
----	---	--	---	--

※バッテリー本体にも表示しています。

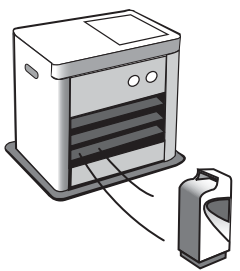
 **危険**

バッテリー	<p>■当社電動アシスト自転車専用の充電式電池です。この機器以外に使用しない</p> <p> </p> <p>専用の充電式バッテリー</p>	<p>■専用充電器を使用してください</p> <p> </p>	<p>■火への投入、加熱をしない</p> <p> </p>
	発熱、発火、破裂の原因となります。		
<p>■クギで刺したり、衝撃を与えたり、分解・改造をしない</p> <p> </p> <p>分解禁止</p>	<p>■(+) と(-) を金属などで接触させない</p> <p>ネックレス、ヘアピンなどと一緒に持ち運んだり保管しない</p> <p> </p>	<p>■火のそばなど高温の場所で充電・使用・放置しない</p> <p> </p>	
発熱、発火、破裂の原因となります。			

 **警告**

<p>■水を入れたり、水中に投下しない</p> <p> 端子部から水を入れるとショートして、発熱し、火災の原因となります。</p>	<p>■傷ついたまま使用しない</p> <p> ケースなど、破損したまま使用すると液漏れのおそれがあり、目に入った場合失明するおそれがあります。</p>
--	---

警告

■分解や改造はしない

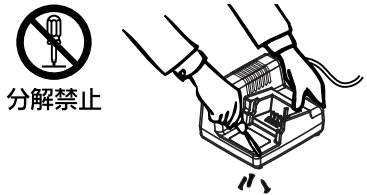

分解禁止

発熱、発火、感電のおそれがあります。

■衝撃を与えたり、落下や水濡れ、高温な場所での使用はしない



発熱、発火、感電のおそれがあります。

■充電端子を金属でショートさせない

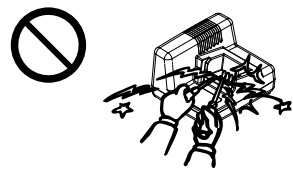

発熱、発火、感電のおそれがあります。
●充電しないときは、端子カバーをかぶせておいてください。

■電源コードや電源プラグ・ケースを破損するようなことはしない(傷つけたり、加工したり、熱器具に近づけたり、無理に曲げたり、ねじったり、引っ張ったり、重い物を載せたり、束ねたりしない)



傷んだまま使用すると、感電・故障・火災の原因になります。

●コードやプラグの修理は、販売店にご相談ください。

■充電端子や電源プラグのほこり等は定期的にとる

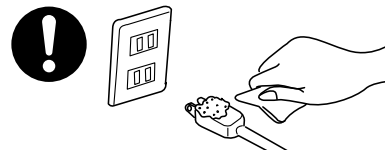

ほこりがたまると、湿気等で絶縁不良となり、火災の原因になります。

●電源プラグを抜き、乾いた布で拭いてください。

■電源プラグは根元まで確実に差し込む

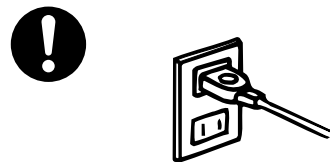

差し込みが不完全ですと、感電や発熱による火災の原因になります。

■コンセントや配線器具の定格を超える使い方や、交流100V以外での使用はしない

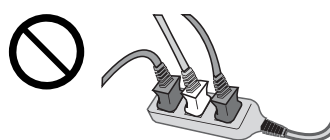

たこ足配線等で、定格を超えると、発熱による火災の原因になります。

■幼児やペットが触れる所に放置しない

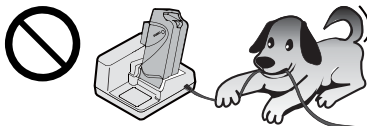

感電・故障・火災の原因になります。

■ぬれた手で電源プラグの抜き差しはしない



ぬれ手禁止

感電のおそれがあります。

■電源コードを充電器本体に巻きつけて保管しない

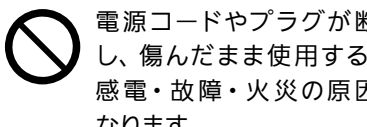

電源コードやプラグが断線し、傷んだまま使用すると、感電・故障・火災の原因になります。

■充電中はカバーをしたり、上に物を置かない

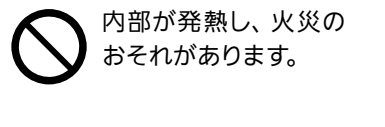

内部が発熱し、火災のおそれがあります。

■専用バッテリー以外の充電には、使用しない

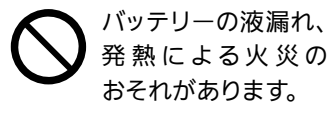

バッテリーの液漏れ、発熱による火災のおそれがあります。

注意

■充電中は長時間、皮膚の同じ場所で触れない

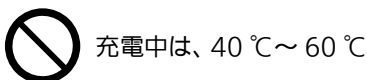

充電中は、40℃～60℃になる場合があります、低温やけどのおそれがあります。

電動アシスト自転車を安全に乗るために

警告

■けんけん乗り(けり乗り)しない

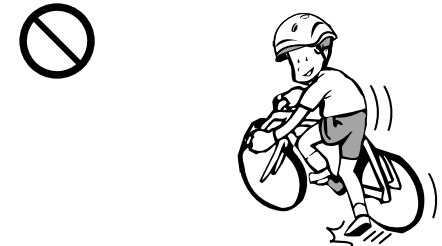

転倒や接触事故によるけがのおそれがあります。

●必ずサドルにまたがって、発進してください。

※けんけん乗り(けり乗り)とは、片足でペダルをこぎながら助走し、反動をつけてサドルにまたがる乗り方です。

■電動アシスト自転車になれるまでは、車が通らない平坦な場所(公園や広場等)で十分練習する

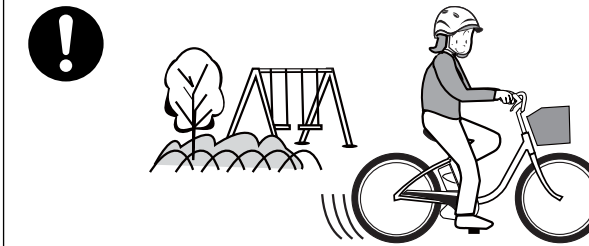

転倒や衝突事故によるけがのおそれがあります。

●電動アシスト自転車になれるまでは「エコモード」で走行してください。

■停車中は、前後ブレーキをかけた状態にし、ペダルに足を乗せない

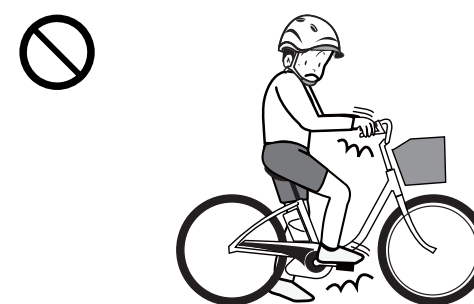

不用意なアシスト力が働き転倒や接触事故によるけがのおそれがあります。

■発進時は、ペダルを強く踏み込まない

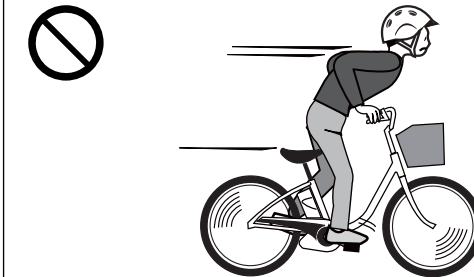

思わぬ急発進により転倒や衝突事故によるけがのおそれがあります。

●一般の自転車のように強く踏み込まなくても、楽に発進することができます。

■バッテリーが確実に装着されているか確認する

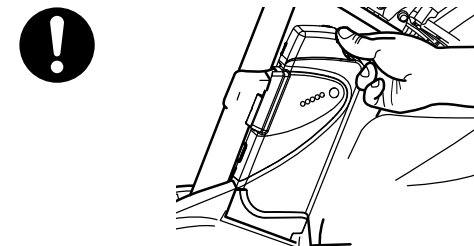

走行中にバッテリーが脱落し、転倒によるけがのおそれがあります。

■乗るまえに

まず体に合わせてください

- 図のように販売店で調整してもらってください。
- 操作して確認してください。
 - ① 円滑なペダリングができる。
 - ② ブレーキや変速機が確実に操作できる。
 - ③ ハンドル操作が容易にできる。

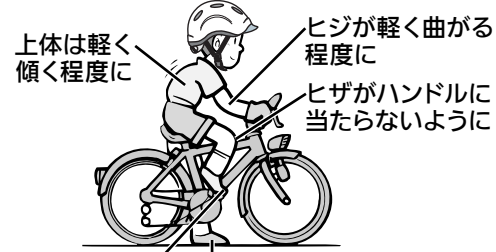

ペダルはつま先で踏む 両足が地面に着くように

必ず点検をしてください

- 必ず、取扱説明書をよく読んで点検してください。
- わからないときは販売店に相談してください。
- 未組立及び未調整の自転車は使用しないでください。



安全な服装で乗ってください

- (車輪に巻き込まれやすい服装はしない)
- スポンの汚れやチェーンへの巻き込み、ギヤへの引っかかり等を防止するために、チェーンやギヤがむき出しの自転車に乗るときは、ズボンの裾をズボンバンドで止めてください。
 - 児童(13歳未満の者)・幼児の保護者は、お子様が乗車するとき、かならずヘルメットをかぶらせてください。



乗る練習は必ず行ってください

- 練習を空地や公園など安全な場所で、行ってください。
- よく練習してから一般道路でお乗りください。



■乗ったあとは

決められた場所に駐輪してください

- 駐輪するときは、他の人に迷惑にならないよう、決められた場所にとめましょう。
- 盗難防止のため、必ず鍵をかけましょう。

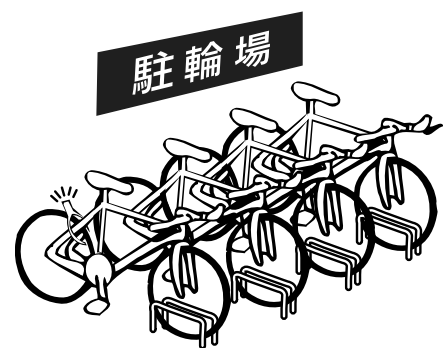

自転車放置禁止

- 自転車の放置は、他の人に迷惑をかけるばかりでなく、環境悪化の原因となります。絶対に止めましょう。

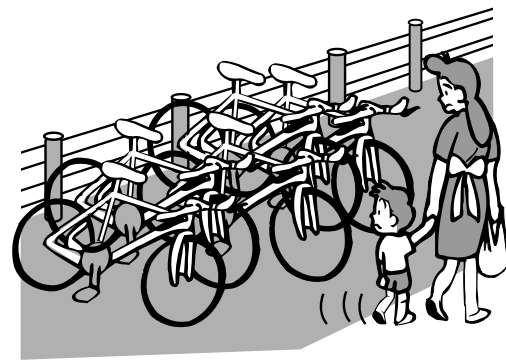

■自転車の交通安全ルールを守りましょう

※違反すると、道路交通法の罰則を受けることがあります。

自転車は、車道通行が原則です

- 歩道と車道の区別のあるところは自転車は車道の左端に寄って通行しましょう。

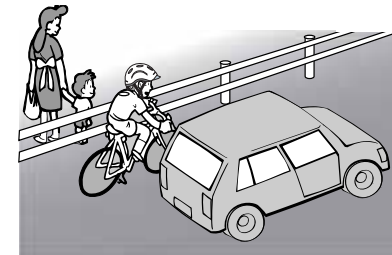

次の様な場合は、歩道通行ができます

- (その時にも歩道は歩行者優先、車道よりを徐行)
- 自転車歩道通行可の標識等で指定されている場合。
 - 運転者が児童、幼児、70歳以上の場合。
 - 車道や交通の状況からみてやむを得ない場合。

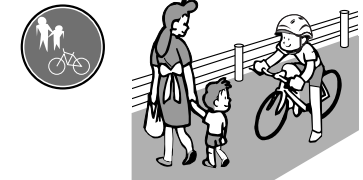

30 kg を超える荷物を積載しない

- ただし、自転車に取扱説明書等へ積載条件の記載がある場合はそちらを守ってください。



交差点では一時停止と安全確認を

- 一時停止の標識を守り、広い道に出る時は、徐行と安全確認を。
- 信号機がある場合は、信号を必ず守りましょう。

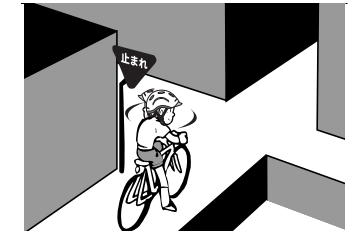

夜間やトンネル内、視界の悪いときは、ライトを点灯して通行しましょう

- 夜の無灯火運転は交通違反です。
- 暗いところではライトを点けて通行しましょう。

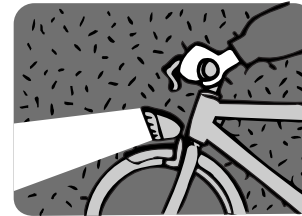

次の様な運転はしない

- ヘッドフォンを使用しながらの運転。
- 傘さし運転。
- 携帯電話を操作しながらの運転。

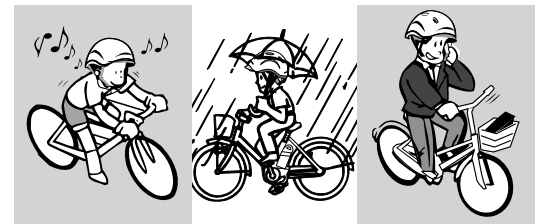

二人乗り、並進、飲酒運転は禁止

- 6歳未満の子供を幼児用座席に一人乗せる場合等を除き、二人乗りは禁止です。(幼児二人同乗用自転車を除く)
- 「並進可」標識のある場所以外は並進は禁止です。
- 飲酒運転は禁止です。

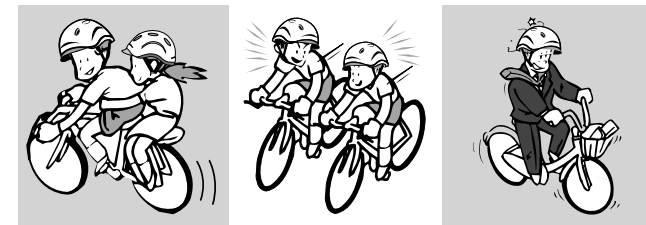

安全上のご注意(4)

必ずお守りください

けがをせずに、他の人にも迷惑をかけないために、乗り方や交通ルールを守りましょう。安全のため、ヘルメットの着用をおすすめします。

おまじない

おまじない

交通事故を防ぐために

自動車や子供に注意！
安全を確認し、乗りましょう

車の横を走る
ときに！



開くドアや人の飛び出しに注意する



学校や公園が
近くにある
ときに！

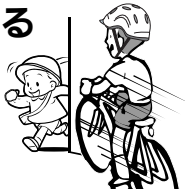

子供の飛び出しに注意する



交差点を通る
ときに！



左折車に巻き込まれないように注意する



転倒事故を防ぐために

こんな時

■雨・風・雪のひどいときは乗らない



バランスを崩し、転倒によるけがのおそれがあります。

■合図以外は、ハンドルから手を離さない



バランスがとりにくく、転倒によるけがのおそれがあります。

こんな場所

■滑りやすいところでは乗らない(積雪や凍結した道、鉄板やぬかるみなど)

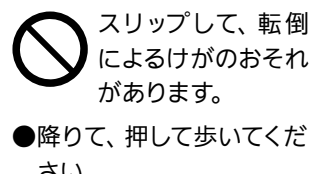

●降りて、押して歩いてください。

■凹凸の激しいところを走らない(歩道の段差や、溝など)

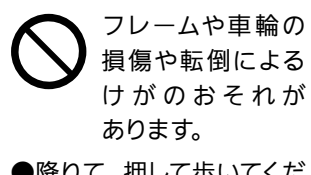

●降りて、押して歩いてください。

こんな乗り方

■巻き込みやすい物を車輪やギヤに近接させて乗らない(長いスカートやマフラー、傘やペットのひもなど)



車輪やギヤに巻き込まれ、転倒によるけがのおそれがあります。

■かさやステッキ、釣りざお等を車体に差し込んで乗らない



車輪に巻き込んだり、他の人や物にぶつくて事故や転倒によるけがのおそれがあります。

■滑りやすい靴や、かかとの高い靴、厚底靴などをはいて乗らない

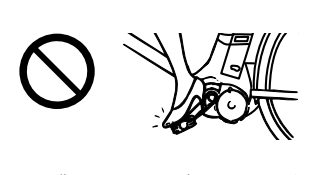

ペダルから足が外れ、転倒によるけがのおそれがあります。

■手やハンドルに荷物をかけたり、ペットをつながない



荷物やひもが、車輪に巻き込まれたり、バランスを崩し、転倒によるけがのおそれがあります。

こんな使い方

■走行以外に使わない(踏み台代わりなど)

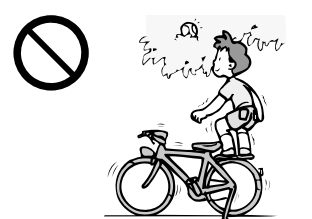

転倒によるけがのおそれがあります。

■スポークの間に固形物(ボールなど)を入れて走らない

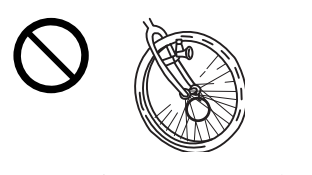

車輪に巻き込まれて転倒によるけがのおそれがあります。

自転車で道を走る時のルール・マナー

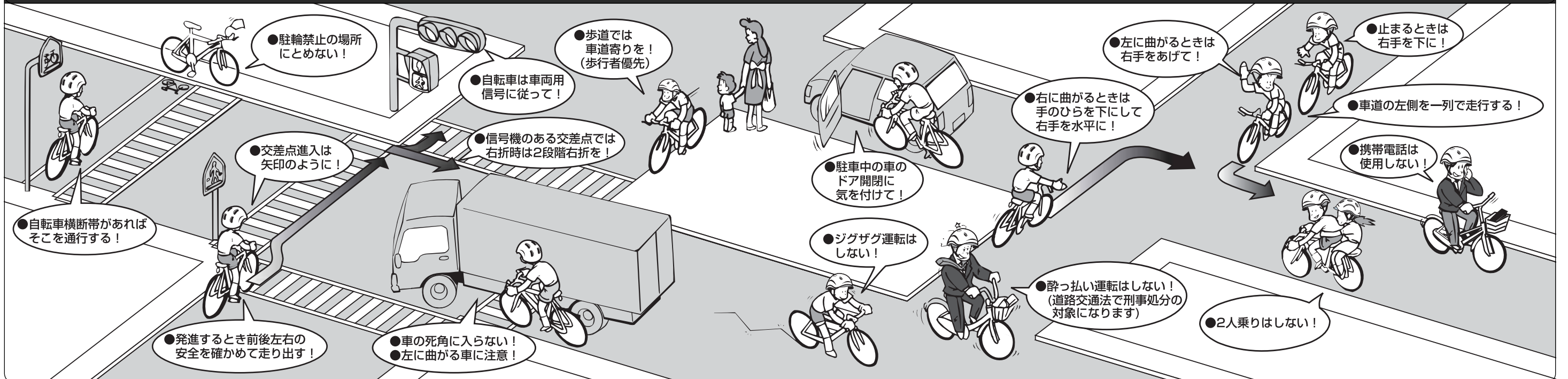

各部のなまえ(1)

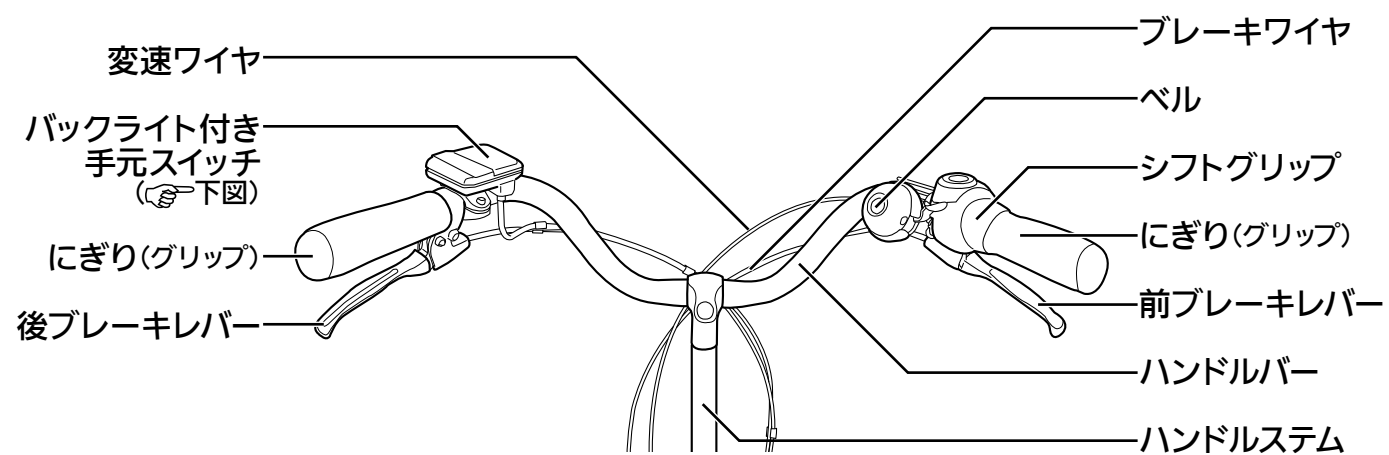
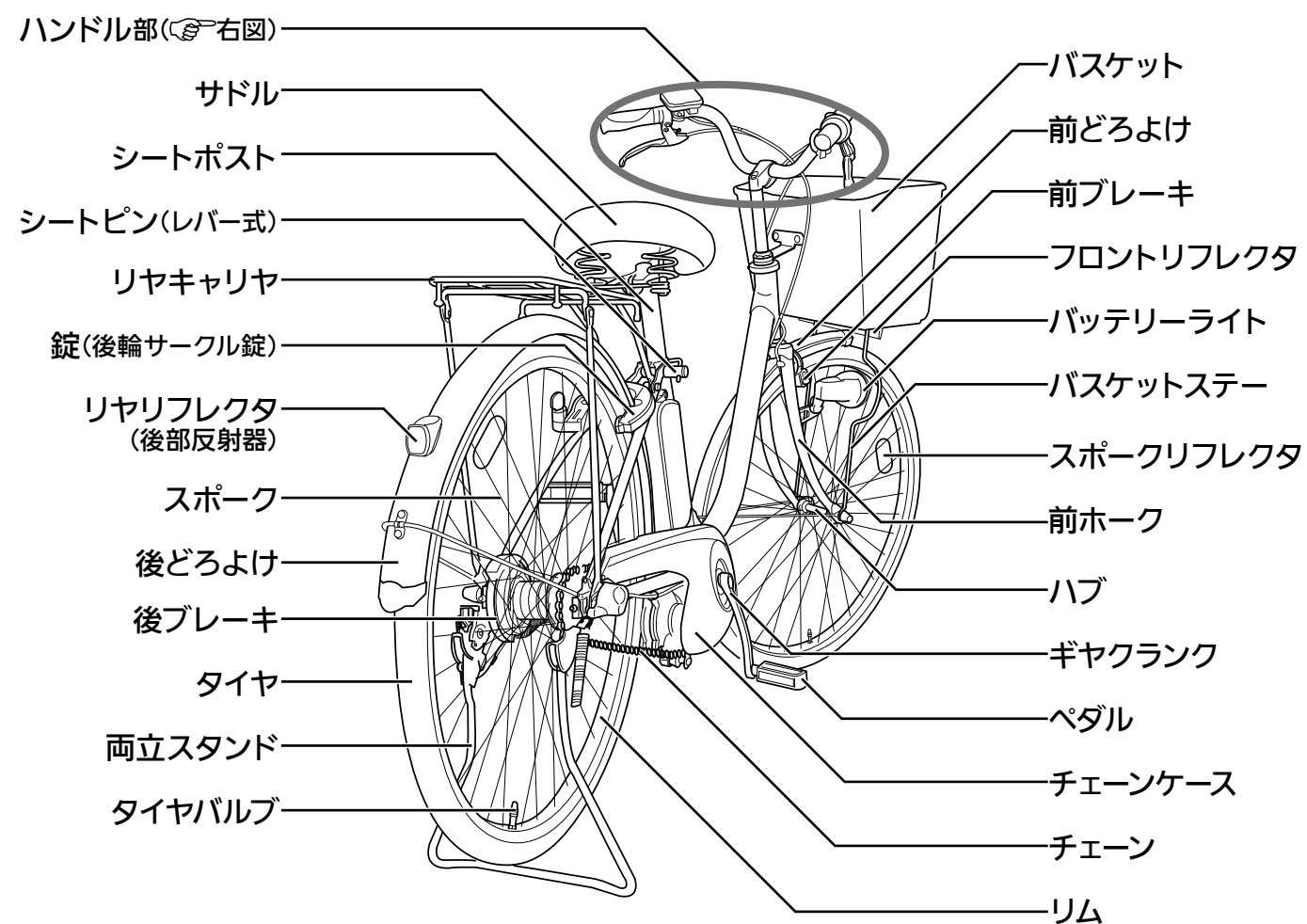

■バックライト付き手元スイッチ

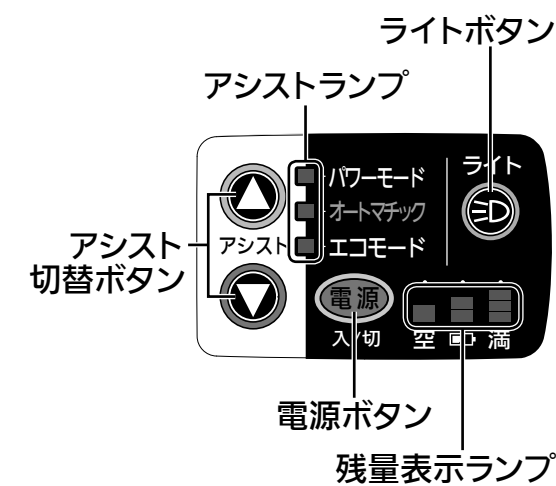

※電源ボタン「入」のとき、バックライトが点灯し、夜間走行時もボタン操作がしやすくなっています。
(以下「手元スイッチ」)

■付属品

自転車本体の他に下記のものすべてが含まれていることをご確認ください。

- 充電器
- 端子カバー
- 取扱説明書/保証書
- 乗りかたカード
- スペアキー(×2)

各部のなまえ(2)

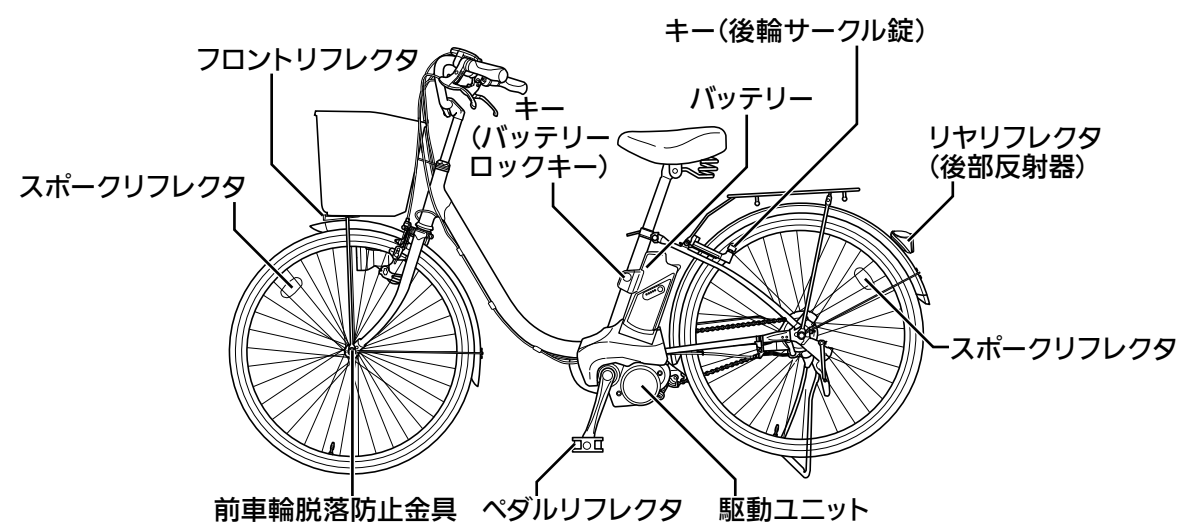

■バッテリー

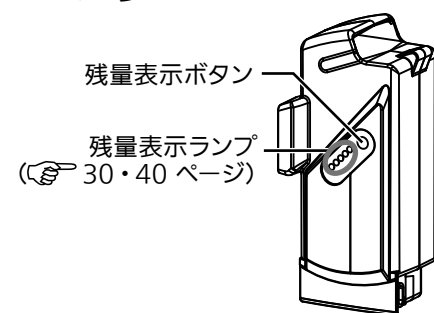

■充電器

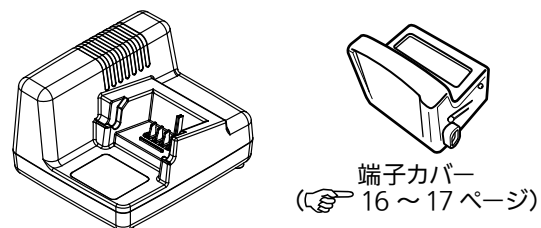

●充電のしかた
(16～18 ページ)

■キー(バッテリーロック/後輪サークル錠)



お願い

- スペアキーは付属の保管袋に入れて、大切に保管してください。
- キーの番号は、控えておいてください。(保証書のキー番号欄とこの説明書の裏面の記入欄に記入できます。) キーを紛失されても、番号がわかればスペアキーをお求めいただけます。販売店にご注文ください。

お知らせ

- 後輪サークル錠のみ交換された場合は、キーが2種類になります。

■駆動ユニット

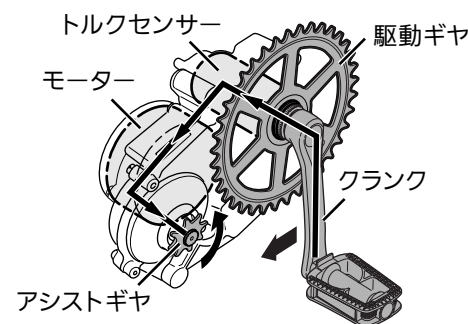

ペダルの踏力を、クランクを通じてトルクセンサーで感知し、最適なアシスト力をモーターからアシストギヤへ伝えることにより、快適なアシスト走行を実現しています。

警告

■安全装置は取り外さない

外したまま使用すると、事故発生の原因になります。

■安全装置

スポークリフレクタ

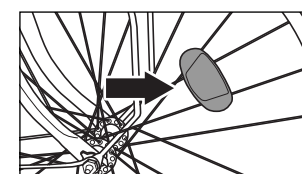

横からの光を反射します

前車輪脱落防止金具

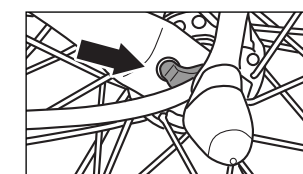

前車輪の脱落を防止します

リヤリフレクタ (後部反射器)

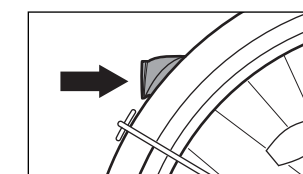

後からの光を反射します

フロントリフレクタ (前部反射器)

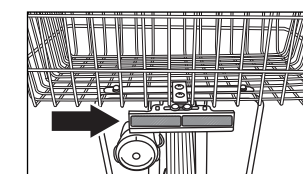

前からの光を反射します

ペダルリフレクタ

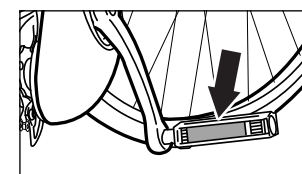

前後からの光を反射します

※リフレクタが破損した場合は、直ちに新品と交換してください。
(リヤリフレクタが破損したままでの夜間乗車は法令違反になります。)

■品番および型式認定済 TS マーク(保険なし)

- この型式認定済 TS マークは、国家公安委員会の型式認定を取得した製品にのみ表示することができるもので、安心して自転車としてご利用頂ける証明です。
- 右上の英数字は車種品番、左上のTSは型式認定済TSマークを表しています。
- このマークには、交通傷害保険は付帯していません。保険付き TS マークの貼付については 45 ページを参照ください。

型式認定済 TS マーク

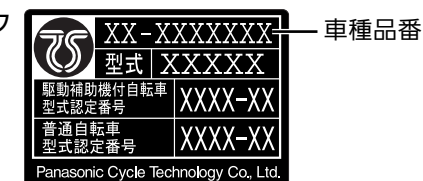

■車体番号(刻印位置)

防犯登録に必要で、7文字(数字と英字)で表示しています。
※マークをはがしたり、傷つけたりしないでください。

充電しましょう(1)

バッテリーは酷暑、酷寒、衝撃を避けるのが上手な使い方です。

1. 手元スイッチの電源を切る

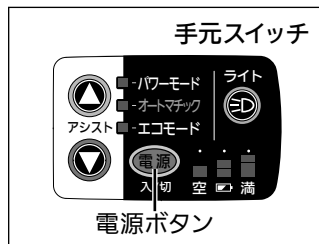

手元スイッチの電源ボタンを押して電源を切る。(全ランプ消灯)
電源を切らないでバッテリーを外すと故障の原因になります。

2. バッテリーロックを外し、バッテリーを引き上げる



バッテリーを支え、バッテリーロックキーを反時計方向に45度回す。
(開錠状態のままキーを固定できます。)
バッテリーをゆっくり手前に倒す。

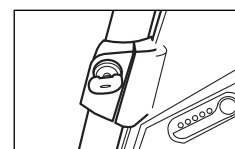
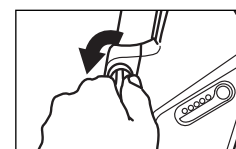

開錠状態のまま固定が可能
(この状態ではキーは抜けません)

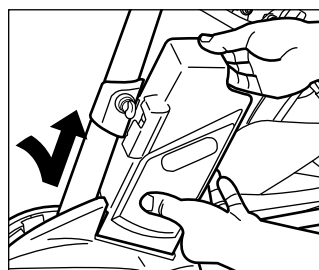

両手で支えながら引き上げて外す。バッテリーロックキーを時計方向に45度戻しキーを抜く。

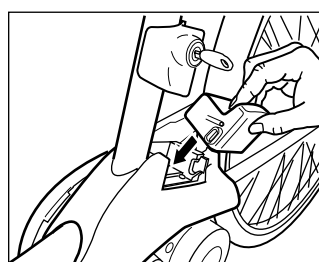

⚠ 注意

■バッテリーを支えてからバッテリーロックキーをまわす

❗ 落下し、けがをするおそれがあります。

お願い

- バッテリーを取り外した後、バッテリーロックキーを抜き、保管してください。
- 長期間、バッテリーを取り外したままにするときは、汚れやほこりにつかないように、付属の端子カバーを装着してください。

3. バッテリーを充電器にセットする

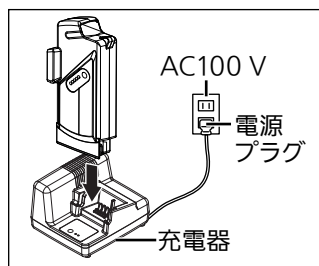

電源プラグをコンセント(AC100V)に差し込み、バッテリーを充電器に奥まで押し込む。

4. 残量表示ランプを確認する

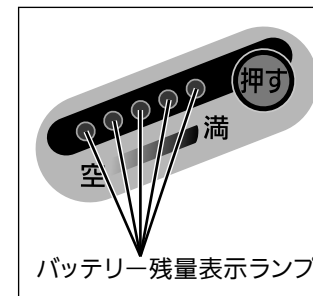

バッテリーの残量表示ランプの点灯(赤色)を確認する。
(充電状態に応じた表示になります。)

残量表示ランプ点灯・点滅
(充電中)

残量表示ランプ消灯
(充電完了)

●充電時間の目安 (気温 20℃)

100% 充電まで・・・約2時間
(充電時間は、アシストがなくなるまでバッテリーを使用したときの目安です。)

お知らせ

- 走行直後などバッテリー内部の温度が上昇しているときは、充電できないことがあります。バッテリー内部の温度が規定温度まで下がれば、充電を開始します。
(周囲の温度にもよりますが、充電開始までに1~2時間かかる場合があります。)

5. バッテリーを充電器から外す

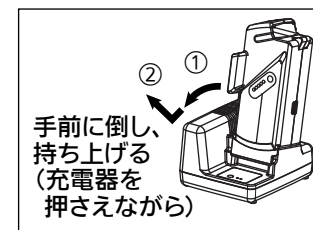

残量表示ランプが消灯(充電完了)していることを確認し、充電器を押さえながらバッテリーを外した後、コンセント(AC100V)から電源プラグを抜く。

※充電器の待機消費電力は約1.5Wです。

6. 自転車の取付開口部から端子カバーをはずし、バッテリーを乗せる

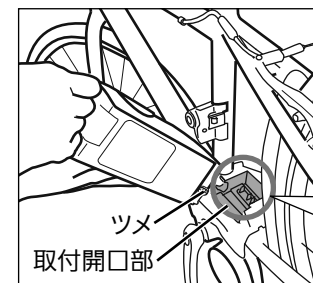

取付開口部溝とバッテリーのツメを合わせながら乗せる。
(残量表示ランプのある面を手前にする。)

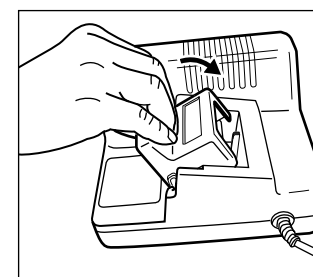
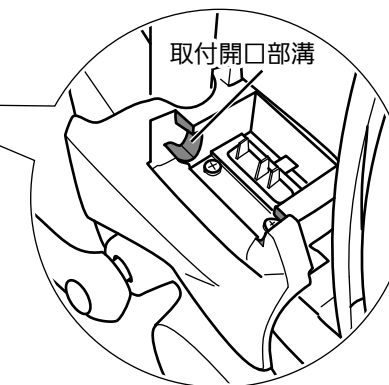

お願い

- 汚れやほこりがつくのを防ぐため、取り外した端子カバーは、充電器の充電端子部にかぶせておいてください。

充電しましょう(2)

7. バッテリーを起こす

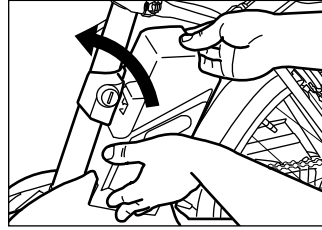

バッテリーを「カチッ」と音がするまで、垂直に起こす。
(バッテリーのカドを支点にして、弧をえがくように起こす。)

お願い

- 装着後、バッテリーを手前に引いてみて、確実に装着されたことを確認してください。

注意

■バッテリーが確実に装着されたことを確認する

- 落下し、けがをするおそれがあります。

充電するときのポイント

お願い

- 初めて乗る時や1ヵ月以上乗られていない場合は、必ず充電してください。(出荷時は、満充電していません。)
- 充電時の周囲気温は、5℃～35℃の場所で充電してください。(結露しないようご注意ください。)
- 充電器には、水やほこりがたまらないよう、ご注意ください。
- 充電器は、必ず、外装箱から出して、ご使用ください。(充電中の熱により、ケース等が変形するおそれがあります。)
- 使用しなくても、3ヵ月に一度は充電してください。(P.40 ページ)
- テレビ・ラジオなどのそばで充電をすると、雑音が入ったり、テレビの画面がちらついたりする場合があります。その場合は、電化製品から離して(コンセントを変えるなど)充電を行ってください。

お知らせ

- バッテリー保護の為に、満充電からの再充電はできません。
 - バッテリー温度が低い場合は、充電時間が長くなります。
 - リチウムイオンバッテリーは、メモリー効果がありませんので、リフレッシュ充電*は不要です。
- ※リフレッシュ充電とは、バッテリー性能を回復させるため一度放電させた後、充電を行うことです。

乗るまえの点検と調整(1)

安全にご乗車いただくため、乗るまえにつぎの点検、調整と走行テストを実施する習慣をつけましょう。

警告

■各部にガタやユルミおよび、変形・ひび割れ等があるときは乗らない



折れて転倒による、けがのおそれがあります。

- ひび割れや変形を見つけたら、すぐに乗るのを止めて、販売店で点検、交換をしてください。
- 前ホークは衝突などの強い力を受けたとき、変形することによって乗員や車体への衝撃を和らげるように設計してあります。衝突や転倒など強い衝撃が加わった後は、前ホークに変形やひび割れなどの異常がないか点検してください。
- スポークが1本でも切れたまま使用を続けると、他のスポークに負担がかかり寿命が短くなります。切れたスポークは直ちに交換してください。できれば、すべてのスポークを交換されることをお勧めします。
- ハンドルを締め付けてもガタ・ユルミがあるときは、すぐに乗るのを止めて、販売店で点検をしてください。

■ハンドルステムのはめ合せ限界標識が、見えるまで上げない

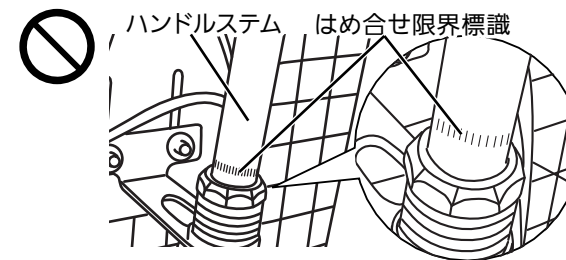

ハンドルステムが折れて転倒による、けがのおそれがあります。

- ハンドルの高さ調整は、販売店にご相談ください。

■シートポストのはめ合せ限界標識が、見えるまで上げない

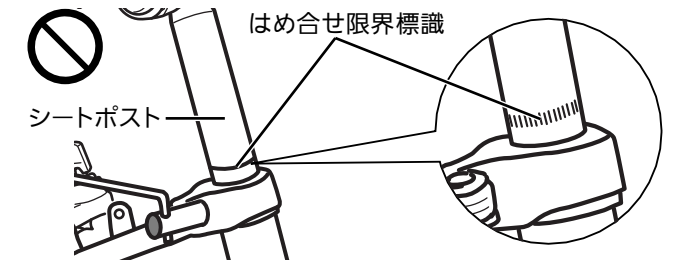

シートポストが折れて転倒による、けがのおそれがあります。

■乗るまえの点検は、必ず実施する

- 事故や転倒によるけがのおそれがあります。
- 前後ブレーキの効き、作動の点検をしてください。
- ハンドル・ハンドルステムが、確実に固定されているか点検してください。
- 前後車輪が、確実に固定されているか点検してください。
- 前後タイヤの空気圧が適正か点検してください。
- バッテリーが確実に装着されているか確認してください。
- ワイヤ類(ブレーキ、変速機、手元スイッチコード、バッテリーライトコードなど)がたるんでいないか確認してください。

■点検で変形や曲がり、ひび割れなどの異常があったときは乗らない

- 事故や転倒によるけがのおそれがあります。
- 異常があったときは販売店にご相談ください。

乗るまえの点検と調整(2)

日常、必ず実施する習慣をつけましょう。

■自転車部品の点検 (電源を切った状態で行ってください)

リヤリフレクタ

- ◎割れや、汚れはないか?
- ◎反射面の角度は適切か?

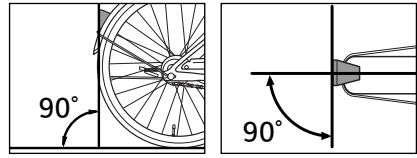

サドル・シートポスト (22 ページ)

- ◎サドルに座って、両足が、地面に着くか?
- ◎はめ合せ限界標識が、見えていないか?
- ◎固定は確実か?

- にぎり (左・右)
 - ◎ひび割れはないか?
 - ◎抜けはないか?
- ブレーキレバー (前・後) (22 ~ 23 ページ)
 - ◎よく効くか?
 - ◎ワイヤのさびやほつれはないか?
 - ◎固定は確実か? ◎作動は円滑か?

- リヤキャリア (38 ページ)
 - ◎固定は確実か?

- ハンドル・ハンドルステム (26 ページ)
 - ◎固定は確実か?
 - ◎はめ合せ限界標識が、見えていないか?

- ベル
 - ◎よく鳴るか? ◎固定は確実か?

- バスケット
 - ◎がたつきは、ないか?

- フロントリフレクタ
 - ◎割れやがたつき、汚れはないか?
 - ◎前からの光を反射する角度になっているか?

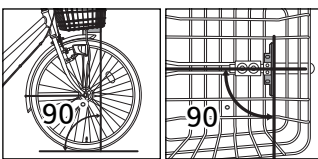

- どろよけ (前・後)
 - ◎がたつきは、ないか?
 - ◎タイヤにあたっていないか?

- バッテリーライト (24 ページ)
 - ◎点灯するか?
 - ◎がたつきは、ないか?
 - ◎取付角度は適切か?

- スポークリフレクタ
 - ◎割れやがたつきは、ないか?

- 前ブレーキ (ブレーキブロック) (22 ~ 23 ページ)
 - ◎すりへっていないか?
 - ◎異物は付いていないか?

- ハブナット
 - ◎車輪にがたつきは、ないか?

- ペダル・ギヤクランク
 - ◎がたつきは、ないか?
 - ◎ひび割れや曲がりはないか?

- ペダルリフレクタ
 - ◎割れやがたつき、汚れはないか?

車輪 (前・後)

- ◎リム…… 振れ、変形はないか?
- ◎スポーク…… 曲がり、折れはないか?
- ◎ハブ…… がたつきはないか?
- ◎タイヤ…… 摩耗、切傷はないか? 異物は付いていないか? 空気圧は適正か? (25 ページ)

- チェーン (26 ページ)
 - ◎空回りしないか?
 - ◎小石等が挟まってないか?
 - ◎歯飛びや異常な音 (バリバリ音等)はないか?
 - ◎油切れはしていないか?

■駆動ユニット、手元スイッチ、バッテリーの点検

●駆動ユニット

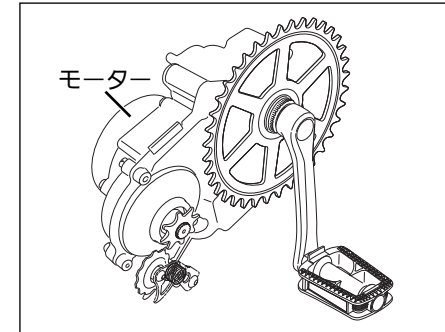

- 電源を入れたとき
 - ◎異常な音はしていないか?
 - ◎異臭はしていないか?
 - ◎モーター部や底部が高温になっていないか?

外観を見て

- ◎バッテリー取付端子部が汚れていないか? (42 ページ)

ペダルに力を加えてみる

- ◎駆動ユニットがフレームに対してがたついていないか?

●手元スイッチ

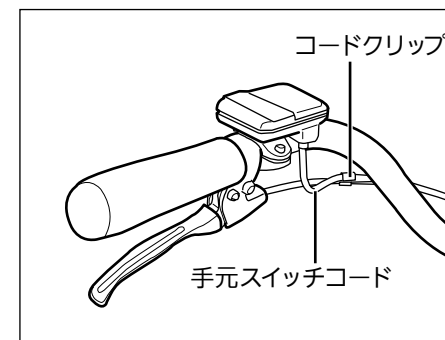

電源を入れたとき

- ◎残量表示ランプ、アシスト表示ランプが点灯するか? (32 ページ)
- ◎ライトボタンを押すとライトは点灯するか? (24 ページ)

外観を見て

- ◎手元スイッチのケースや操作スイッチ部にひび割れ等がないか?
- ◎ハンドルを曲げたとき、手元スイッチコードが突っ張っていないか?
- ◎コードクリップははずれていないか?

●バッテリー

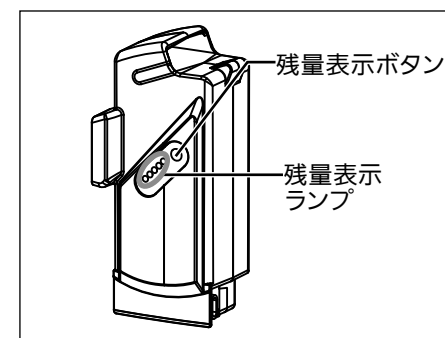

残量表示ボタンを押したとき

- ◎残量表示ランプが点灯するか? (30 ページ)

外観を見て

- ◎ケースにひび割れや変形、ねじのゆるみ等はないか?

車体に装着してみる

- ◎車体に装着したとき、しっかりと車体にはまっているか? (18 ページ)

乗るまえの点検と調整(3)

わからないときは、販売店にご相談ください。

■サドルの調整



■はめ合せ限界標識が見えるまで上げない

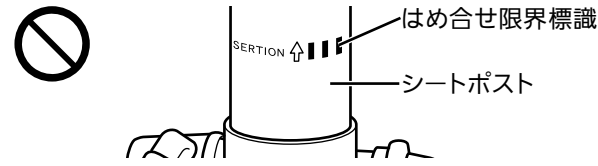

シートポストが折れたり、固定が不安定になり、転倒によるけがのおそれがあります。

■調整後は必ずがたつきやずれがないか点検をする

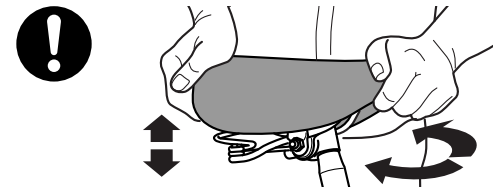

●高さとの調整

- ①レバーをゆるめる。
- ②サドルの高さと向きを調整する。
- ③レバーを締める。
- ④がたつきやずれがないことを確認する。

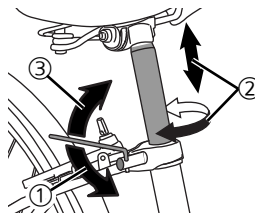

●サドルの正しい方向と角度

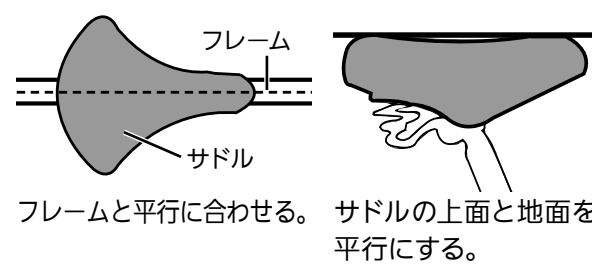

お願い

- 角度の調整は販売店にご相談ください。

お知らせ

- サドル抜け防止機構のため、サドル(シートポスト)を引き抜くことはできません。

■ブレーキの調整(販売店に依頼してください)



■ブレーキレバーの遊びが大きいままや、小さいままで走行しない

- ブレーキが効かなくなったり、効き過ぎたりすることがあり、転倒や衝突によるけがのおそれがあります。
- ブレーキが効かないときやブレーキレバーの遊びが不適切なときは、すぐに販売店で点検を受けてください。

■ロックナットは確実に締め付ける

- ブレーキの調整が狂い転倒や衝突によるけがのおそれがあります。

■ローラーブレーキグリスの補給には、必ずローラーブレーキ専用グリスを使用する

- 制動力が低下し、転倒や衝突によるけがのおそれがあります。
- 販売店でローラーブレーキ専用グリス(当社品番: NBP002)を補給してください。

■音鳴りがしたり、ブレーキの効きが強すぎる場合は使用しない

- 転倒や衝突によるけがのおそれがあります。
- すぐに販売店で点検を受けてください。



■走行直後は、ブレーキ部に手を触れない

- ブレーキ部が高温になり、やけどの原因になります。
- 接触禁止

※下記はブレーキの調整ねじを使用した応急的な調整方法です。販売店でブレーキワイヤを張り直すなど、点検・再調整を行ってください。

●ブレーキレバーとグリップの間隔

ブレーキレバーとグリップの間隔は、開放時の2/3～1/2の位置で、ブレーキが効き出すように調整する。

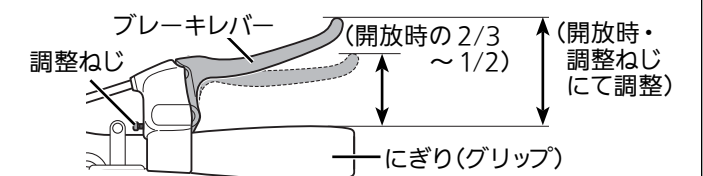

お願い

- 上記の調整範囲は目安です。調整後は必ずブレーキテストをしてください。

●前ブレーキ

- ①ロックナットをゆるめる。
 - ②調整ねじを回す。
 - ③センタリング調整ねじで、リムと前ブレーキブロックのすき間が左右均等になるように調整する。
 - ④走行してブレーキの効きを確認する。
 - ⑤調整ねじがゆるまないよう、ロックナットを適正締め付トルクで締め付ける。
- 締め付トルク: 1 N・m ~ 2 N・m {10 kgf・cm ~ 20 kgf・cm}

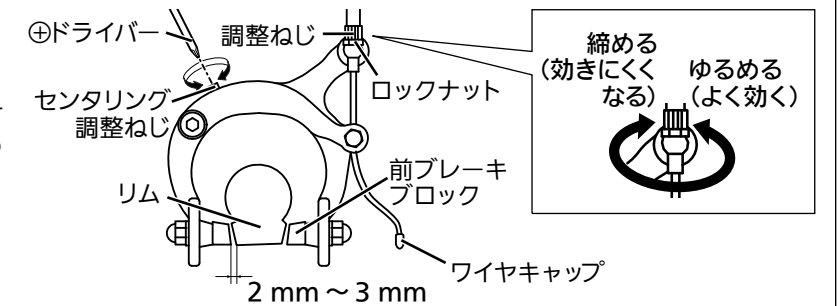

●後ブレーキ(ローラーブレーキ)

- ①ロックナットをゆるめる。
 - ②クランクを押しながら、調整ねじを回す。
 - ③ブレーキの効きを確認する。
 - ④調整ねじがゆるまないよう、ロックナットを適正締め付トルクで締め付ける。
- 締め付トルク: 1 N・m ~ 2 N・m {10 kgf・cm ~ 20 kgf・cm}

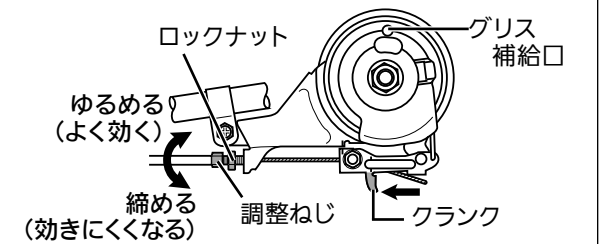

お願い

- 確実な制動力を得るために、通常1～2年に1回程度は販売店でローラーブレーキ専用グリスを補給してください。
- ブレーキ調整が不適切な場合、ブレーキが効き過ぎたり、逆に効かないことがあります。また、使用によるなじみや摩耗で、ブレーキの効き具合が変わります。ブレーキが効きにくい場合は、販売店で点検を受けてください。

乗るまえの点検と調整(4)

わからないときは、販売店にご相談ください。

■バッテリーライトの取扱い



警告

■ライトの取付がゆるんだまま、走行しない

スポークに巻き込まれ、転倒によるけがのおそれがあります。

■夜間や視界の悪いときは無灯火で乗らない

衝突や転倒によるけがのおそれがあります。
●ライトがつかないときは、押して歩いてください。
無灯火での夜間乗車は、法令違反になります。

●角度の調整

破損するおそれがありますので、取付ねじをゆるめて、調整してください。

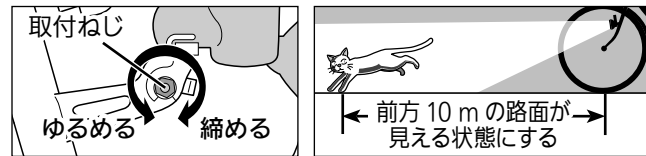

使用工具:
スパナ (10 mm) またはボックスレンチ (10 mm)
締付トルク:
6.5 N・m ~ 9.5 N・m {65 kgf・cm ~ 95 kgf・cm}

お知らせ

●アシストがなくなっても、バッテリーライトは、ゆっくり点滅してから消灯します。

●電球の交換方法

※電球の交換は販売店にご相談ください。

①ドライバーでねじをゆるめ本体をおさえながら、レンズを外す。 ②電球を交換する。

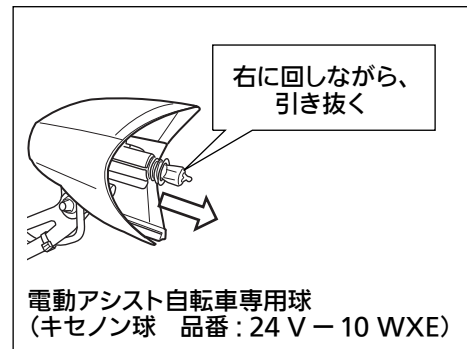
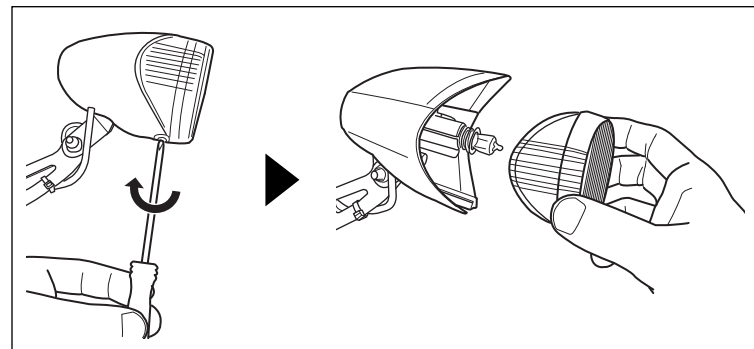

お知らせ

●予備球(スペア球) は付いていません。

お願い

●レンズを無理に取り外さないでください。本体が壊れる原因になります。

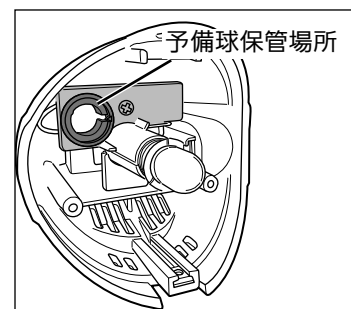

■空気圧の調整(前後のタイヤ)

●適正な空気圧

自転車に乗った状態で接地部の長さが、約 10 cm 程度が、適正です。
圧力計のついたポンプでは、空気圧の測定が可能です。
300 kPa ~ 450 kPa {3.0 kgf/cm² ~ 4.5 kgf/cm²} が適正です。

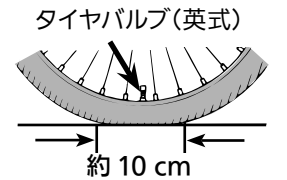

ご注意

●空気圧が少ないとパンクや、タイヤ、リムを損傷させる原因になります。

お知らせ

●長期間使用しない場合は、空気圧は自然に減ります。
●タイヤバルブの型式は、英式です。

お願い

●上記の空気圧は体重 65 kg 程度の方が乗車された場合の適正な空気圧です。重い荷物等を乗せて走行する場合は、通常より高い空気圧 400 kPa ~ 450 kPa {4.0 kgf/cm² ~ 4.5 kgf/cm²} にて使用してください。

●空気の入れ方

自転車用のポンプを使って空気を入れます。

■タイヤについて

お願い

●走行前にタイヤに異物が刺さっていないか点検してください。パンクやタイヤ・リムを損傷させる原因になります。
●タイヤの空気圧は 300kPa {3.0kgf/cm²} 未満では使用しないでください。タイヤのひび割れ、偏摩耗やパンクの原因になります。
●ストーブなどの熱源の近くに置かないでください。
●ガソリン・有機溶剤・油類が付着したときは、すぐふき取ってください。

乗るまえの点検と調整(5)

■チェーンについて(販売店に依頼してください)



警告

■チェーンがたるんだまま走行しない



チェーンのたるみが大きくなると、走行時にチェーンが外れやすくなり、転倒や衝突によるけがの原因になります。

●チェーンのたるみについて

走行中、チェーンの周りから異常な音がする場合は、チェーンが伸びているか、テンショナーが固着している可能性があります。販売店に点検を依頼してください。

お願い

- この自転車は電動アシスト自転車用に耐久性を高めた強化チェーンを使用しています。チェーンを交換する際は、必ず純正チェーンを使用してください。
- チェーンの交換は販売店にご相談ください。(品番 24 型: NGC650 26 型: NGC648)



■ハンドルの高さ調整(販売店に依頼してください)



警告

■ハンドルステムのはめ合せ限界標識が見えるまで上げない

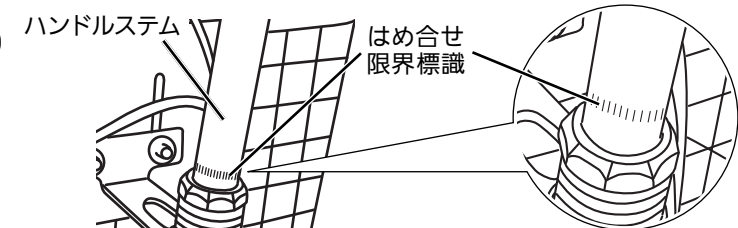

ハンドルステムが折れて転倒し、けがのおそれがあります。

■ハンドルステムを一番下まで下げない



固定が不完全になる場合があり、転倒や衝突によるけがのおそれがあります。





乗るまえの確認(1)

わからないときは、販売店にご相談ください。

■走行距離の目安

2010年4月1日より走行距離の表示を、業界統一条件にて、より実走行に近い表示をする事となりました。当社では、2010年1月発売の新製品より、自転車協会が定める電動アシスト自転車の走行距離の測定方法に関する基準に準拠したテスト条件にて測定した走行距離を表示すると共に、しばらくは当社独自のモード走行による測定距離も併記する事としました。定められた条件で測定した走行距離（満充電後、バッテリーの残量がなくなるまでに走れる距離）の目安は下記の通りです。バッテリーの劣化度合や発進停止・加減速・登坂路走行などの頻度が高い使い方、また冬期など気温が低いときには短くなります。（P.31 ページ）

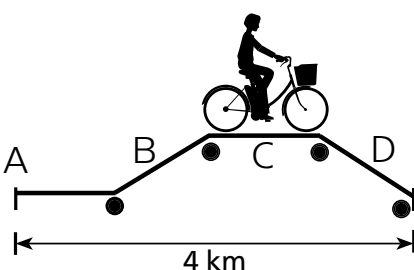
●新測定方法

走りかた	走行条件	走行距離(km)		
		5	10	15
標準パターン (業界統一新テスト条件) 	標準パターン(4 km) Aは、平坦路 1 km、変速 Ⅲ 15 km/h Bは、4 度坂 1 km、変速 Ⅱ 10 km/h Cは、平坦路 1 km、変速 Ⅲ 15 km/h Dは、4 度坂 1 km、変速 Ⅲ 20 km/h ●印は 10 秒間の停止を表す	11 km パワーモード	12 km オートマッチック	17 km エコモード
4 度登坂連続パターン 	4 度坂、変速 Ⅱ、10 km/h	3.5 km パワーモード	3.7 km オートマッチック	5.1 km エコモード

※(社) 自転車協会が定める電動アシスト自転車の走行距離の測定方法に関する基準に準拠したテスト条件。記載する一充電当たりの走行距離の測定条件は、以下の通りです。(業界統一新テスト条件)

- 1) 環境温度は 20 ± 5 °C、無風の状態
- 2) バッテリーは新品を用い、バッテリーライトは消灯状態
- 3) 車載重量(乗員と荷物の合計) は 65 kg
- 4) 路面は乾燥した平滑な路面
- 5) タイヤ空気圧は標準空気圧(350 kpa)
- 6) シャーシダイナモ(室内計測機) による計測

●各アシストモードの詳細については、34 ページをご覧ください。

〈参考〉

平坦路連続走行 	平坦路、変速 Ⅲ、15 km/h	標準パターンの 200% (オートマッチック)
2 度登坂連続走行 	2 度坂、変速 Ⅱ、10 km/h	4 度登坂連続パターンの 220% (オートマッチック)

●旧測定方法〈参考〉

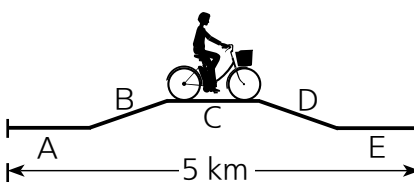
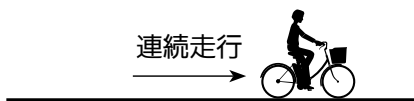
走りかた	走行条件	走行距離(km)			
		10	20	30	40
当社標準モード走行 	Aは、平坦路 1 km、変速 Ⅲ 15 km/h Bは、2 度坂 1 km、変速 Ⅱ 10 km/h Cは、平坦路 1 km、変速 Ⅲ 15 km/h Dは、2 度坂 1 km、変速 Ⅲ 20 km/h Eは、平坦路 1 km、変速 Ⅲ 15 km/h	25 km オートマッチック	43 km エコモード		
平坦路 	平坦路、変速 Ⅲ、15 km/h	30 km オートマッチック			

- 1) 環境温度は 20 ± 5 °C、無風の状態
- 2) バッテリーは新品を用い、バッテリーライトは消灯状態
- 3) 車載重量は 60 kg(荷物は無積載の状態)
- 4) 路面は乾燥した平滑な路面
- 5) タイヤ空気圧は標準空気圧(350 kpa)

乗るまえの確認(2)



わからないときは、販売店にご相談ください。

■バッテリーの残量 バッテリーの残量と目的地までの距離をよく確認してください。





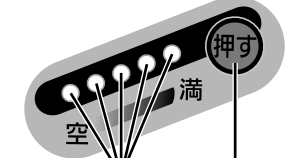

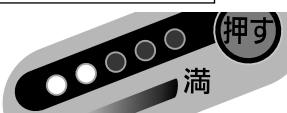
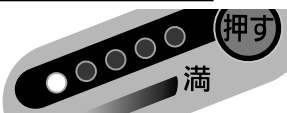
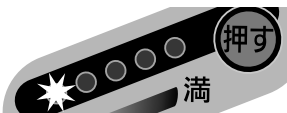

バッテリーの容量が、どの程度残っているか、またはどの程度充電されているかを知ることができます。

バッテリーの残量表示ボタンを押すと、残量表示ランプが、残量を表示します。

(あくまでも目安としてご使用ください。)

バッテリー部 残量表示ランプの表示状況	バッテリー残量 20 40 60 80 100 %	手元スイッチ部 残量表示ランプの表示状況
LED ランプ 5 つとも点灯 	100% ~ 80%	LED ランプ 全て点灯 約 100% ~ 70% 残量表示ランプ オートマチックアシスト エコモード 電源 入/切 空 満
LED ランプ 4 つ点灯 	80% ~ 60%	LED ランプ 3 つ点灯 約 70% ~ 40% 電源 入/切 空 満
LED ランプ 3 つ点灯 	60% ~ 40%	LED ランプ 1 つ点灯 約 40% ~ 10% オートマチックアシスト エコモード 電源 入/切 空 満
LED ランプ 2 つ点灯 	40% ~ 20%	遅い点滅 → 早い点滅 → 消灯 約 10% ~ 0% 電源 入/切 空 満
LED ランプ 1 つ点灯 	20% ~ 10%	
LED ランプ 1 つ点滅 	10% ~ 0%	

■走行距離が短くなる環境 / 使い方

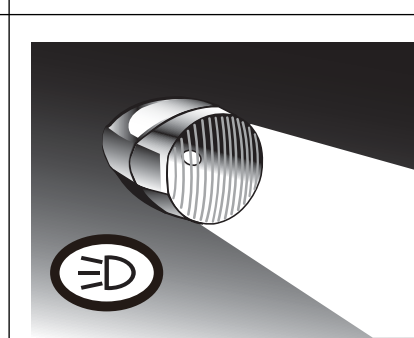
 冬期、寒いとき ^{※1}	 坂道が多いとき	 向かい風が強いとき ^{※2} や 走行速度が速いとき
 乗員体重、積載質量(荷物)が重いとき ^{※3}	 発進、停止、加減速の回数が多いとき	 路面の状態が悪い(凸凹みち)とき
 タイヤの空気圧が低下しているとき	 ペダルが重くなる走り方(例: 重い変速位置(ギヤ)で走行)、急加速をしたとき	 バッテリーライトを長時間点灯したとき

※1 冬期(寒い環境 約5℃以下)では、バッテリーの性能が低下し、走行距離が大幅に短くなる場合があります。
⇒ バッテリーを暖かい室内で保管し、使用するときだけ自転車に装着することで、性能低下を軽減することができます。

※2 風速2 m/sの向い風中を走行した場合、約40%、走行距離が短くなります。

※3 積載質量(乗員体重)が10kg増えた場合、約10%、走行距離が短くなります。

●充電回数の増加や使用期間が長くなることでバッテリーの容量が少なくなり、走行距離が次第に短くなります。

●バッテリーは使用しなくても少しずつ自然放電し、目安の走行距離まで走れないことがあります。

⇒ 乗車前にバッテリーの残量確認を心掛けてください。

●そのほかにも、走行距離は、気象条件、路面の状況、自転車の整備具合、自転車の乗り方などにより、大幅に短くなる場合があります。

お知らせ

- バッテリーが新品のときや、長期間使用されていないとき、または、厳寒の日や急な坂を登ったときは、まれに、残量表示ランプが点灯していても、アシスト力が働かないことがあります。このような時は、再度充電してください。
- バッテリー残量が少ない状態(空に近い状態)で一定期間放置すると保護回路が動き、電源が入らなくなる場合があります。その場合はバッテリーを充電器にセットすると解除されます。

さあ、乗りましょう!(1)

わからないときは、販売店にご相談ください。

1. 後輪サークル錠を開錠する

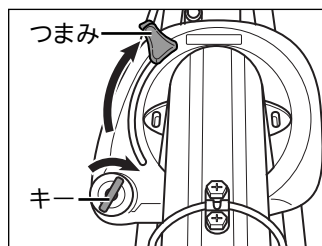

キーを差し込み、時計方向に回す。
開錠時は、キーが付いたままになります。

注意

- 開錠時、つまみに指を近づけない
- 指を挟み、けがをするおそれがあります。

2. スタンドを上げ、乗車する。

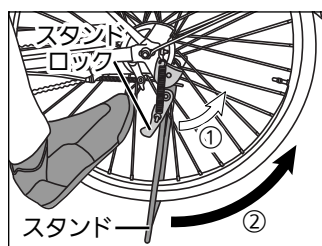

スタンドロックを解除し、スタンドを後方へ完全にはね上げる。

3. ペダルを踏まずに電源を入れる

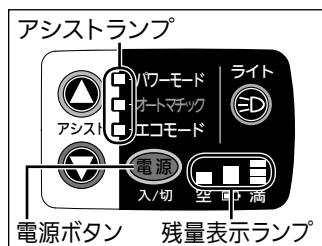

手元スイッチにある電源ボタンを押す。
残量表示ランプとアシストランプが全点灯し、約2秒後にアシストランプが1灯点灯し、残量表示ランプが現在のバッテリー残量を表示します。全点灯の間はモーターユニットの初期化をしているので、ペダルを踏まないでください。

お願い

- 残量表示ランプとアシストランプが交互に点滅する時はペダルに踏力を掛けないで電源を入れ直してください。(P.46 ページ)

お知らせ

- 停止して約10分経つと、自動的に電源が切れます。(オートオフシステム)
再度走行する時は、電源を入れてください。

4. 発進する



ハンドルをしっかり握ってから、前後左右の安全を確認し、ペダルを踏んで発進する。(電動補助システムが働き、作動音が出ます。)

警告

■けんけん乗り(けり乗り) しない



- 転倒や接触事故のおそれがあります。
- 必ずサドルにまたがって、発進してください。
- ※けんけん乗り(けり乗り)とは、片足でペダルをこぎながら助走し、反動をつけてサドルにまたがる乗り方です。

お願い

- 電源ボタンを押した時に手元スイッチの残量表示ランプが点灯しない場合は、バッテリーの充電や固定が確実にできているかを確認してください。
- 慣れるまでは、踏み始め及び坂道を上がり終えた直後のアシスト力に注意してください。
- 土踏まずやかかとでペダルをこがないでください。
- 走行途中では電源を入れないでください。
- 停車中は、前後ブレーキをかけた状態にし、ペダルに足を乗せないでください。
- 走行中に異常な音が出た場合は、乗車を中止し販売店へ相談してください。

お知らせ

- 走行中は、ラジオ等に雑音が入る場合があります。
- ペダルに足を乗せた状態での停車時に振動を感じる場合がありますが、駆動ユニット固有の特性によるもので、故障ではありません。
- ワイヤレス式のスピードメータなどでは、誤表示となる場合があります。

さあ、乗りましょう!(2)

わからないときは、販売店にご相談ください。

■変速のしかた



■スピードをだしすぎない

衝突や転倒による事故の原因になります。

■一度に2段変速しない

一気に変速すると、ショックが大きく、転倒によるけがのおそれがあります。
●1段ずつ変速してください。

●ハンドルの外側に回す (3→2→1)



●ハンドルの内側に回す (1→2→3)

インジケーター シフトグリップ

変速位置	ペダルの回転が	
	軽くなる	重くなる
1	↑	↓
2	↑	↓
3	↑	↓

お願い

- 変速操作は、よく練習してください。
- 変速時は、ペダルを止めるかペダルの踏力を弱くして変速してください。(スムーズに変速できます。)

お知らせ

- ペダルを踏みながら変速したとき、変速音がして、切替が遅れることがありますが異常ではありません。

■アシストモードの切り替えかた(手元スイッチ)

アシスト「エコモード」・「オートマッチク」・「パワーモード」の切り替えは、電源が入っていれば、アシスト切替ボタンを押すだけで切り替えができます。

アシストモード	「パワーモード」	「オートマッチク」	「エコモード」
① ↑ ② ↓	「オートマッチク」モードより楽に走行できますが走行距離は短くなります。	通常はこのモードで走行します。	アシスト力を自動的に低減させ、走行距離を伸ばします。

●アシスト力の変化

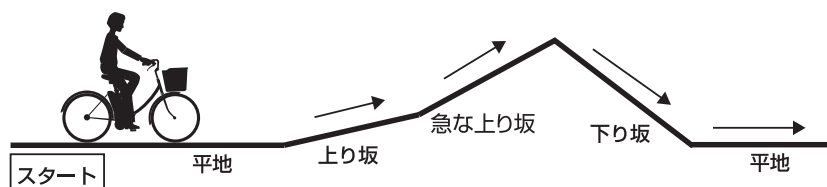

モード設定/走行条件	走行条件とアシスト力					
	スタート	平地	上り坂	急な上り坂	下り坂	平地
『パワーモード』	強	強	強	強	オフ	強
『オートマッチク』	強	中	強	強	オフ	中
『エコモード』	中	弱	中	中	オフ	弱

お知らせ

- 電源を入れた時は、前回電源をOFFした時のモードで起動します(オートメモリー機能)。坂道や重い荷物を載せて走行する時は、アシスト切替ボタンを押し、「パワーモード」にしてください。
- 電動アシスト自転車になれるまでは「エコモード」で走行してください。
- 下り坂等でペダルが軽くなると、すべてのモードで自動的にモーターが止まり無駄な電力消費を抑えます。
- アシスト切替ボタンの「△」と「▽」を押し過ぎてもアシストモードは一巡しません。

■変速機の上手な使いかた

(標準的な変速位置を示していますが、自分の体調や脚力にあわせ、適切な変速位置をお選びください。)

推奨変速位置

平地を走るとき…



●シフトを2(または3)の位置にあわせる

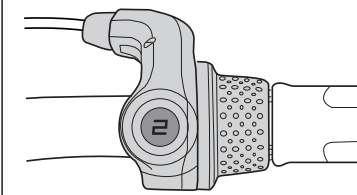

発進するときは、1にあわせると楽です。

上り坂のとき…



上り坂の手前で…
●シフトを2(または1)の位置にあわせる

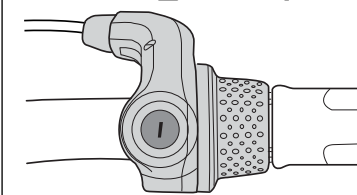

きつい上り坂のときは、1にあわせると楽です。

下り坂のとき…



下り坂の手前で…
●シフトを3の位置にあわせる

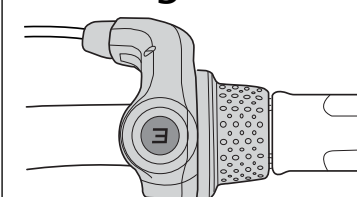

楽な走行をするには…

- タイヤの空気圧はいつも適切にしてください。(P.25 ページ)
- 軽めの変速位置を選んでください。(特に発進と上り坂。)
- 変速機やアシストモードは、坂や風の状態、体調等によって、最適の位置を選んでください。

■ブレーキのかけかた

- ①後ブレーキを先にかけてから
- ②前ブレーキをかける。

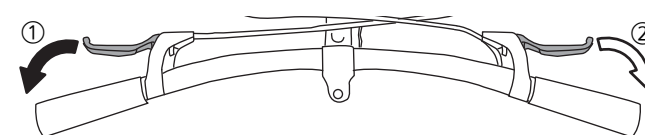

お願い

- 急な坂道のときは、降りて押ししてください。
- 下り坂のときは、適時ブレーキをかけながら速度がすぎないように走行してください。



■雨天時や下り坂ではスピードを出さない

ブレーキが効きにくく、スリップしやすいため、衝突や転倒によるけがのおそれがあります。

- 下り坂の手前では、ブレーキテストを行ってください。
- 急ブレーキをかけなくてもよいように、いつも前方に注意してください。

■幼児用座席のご使用について



警告

- 幼児用座席なしで幼児を乗せない
- 幼児は1人しか乗せない
- 幼児用座席に幼児を乗せている時は、その場を離れない



不安定で、自転車が転倒し、幼児が落下してけがをするおそれがあります。

- 幼児用座席が、自転車に確実に取り付けられていることを確認し破損、変形などしたままでの使用はしない



幼児が落下して、けがをするおそれがあります。

- 取付時に、ハンドルバーヘキズをつけるおそれのある幼児用座席は装着しない



ハンドルバーが損傷し転倒によるけがのおそれがあります。

- リヤキャリア取付式幼児用座席を取り付ける時はドレスガードも取り付ける

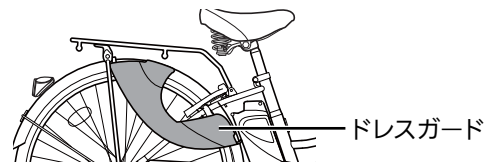

車輪やギアに手足を巻き込まれ、けがをするおそれがあります。
●ドレスガードが装備されていない場合は、販売店にご相談ください。

- 幼児用座席に幼児を座らせている場合、可動部に触れさせない



車輪やギアに手足を巻き込まれ、けがをするおそれがあります。

- 定員、使用年齢範囲、体重制限を守る
- 乗車及び走行中は、必ず幼児にシートベルトを着用させ、正しい姿勢であることを確認する



幼児が落下して、けがをするおそれがあります。

- 幼児の乗せ降ろしの際は、ハンドルをまっすぐにした状態で平坦な場所に駐輪し、必ずスタンドロックがかかっているか確認して行う

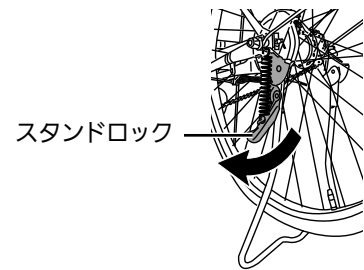

不安定で、自転車が転倒し、幼児が落下してけがをするおそれがあります。

- 炎天下での駐輪時、幼児用座席が熱くなっていないか確認してから幼児を乗せる



幼児がやけどするおそれがあります。

- 急ブレーキ、急ハンドルは避ける



転倒や衝突によるけがのおそれがあります。

- 乗車及び走行中は、必ず幼児にヘルメット(JIS T8134 自転車用ヘルメットと同等以上のもの)を着用させる



頭部を強打した場合、大きな危害を受けるおそれがあります。

- 幼児を乗せるときは、安全の確保できる場所で充分練習してから乗車する



バランスを崩したり、ブレーキの効きが悪くなり、転倒によるけがのおそれがあります。

- 幼児を乗せる時は必ず靴をはかせる



幼児がけがをするおそれがあります。



警告

- リヤキャリア取付式チャイルドシート(子供乗せ)(幼児用座席)を取り付けるときは乗車・運転に支障のない範囲でできる限り前寄りに取り付ける



幼児を乗せた状態での押し歩き時、スタンド操作時等では重心が後寄りとなり、後方へ転倒して幼児がけがをするおそれがあります。また、前寄りに付け過ぎると、ペダリング時にチャイルドシートに足が当たり、バランスを崩して転倒によるけがのおそれがあります。

●ハイバック式チャイルドシートでは通常タイプに比べ、特に重心が後寄りになりますので、ご注意ください。

- 幼児を乗せた状態での押し歩き、スタンド操作時等の場合はハンドルをしっかり押さえる



幼児を乗せた状態での押し歩き時、スタンド操作時等では重心が後寄りとなり、後方へ転倒して幼児がけがをするおそれがあります。

お知らせ

- この自転車は、幼児二人同乗用自転車ではありません。ハンドル部、リヤキャリアに市販の幼児用座席を取り付けることができますが一度に乗せることができる幼児は1人だけです。

- 取り付けが可能な幼児用座席の種類は以下の通りです。

ハンドル組付用:

年齢 1 歳以上、4 歳未満、体重 15 kg 以下で身長 100 cm 以下の幼児が使用する幼児用座席(15 kg 以下用)

リヤキャリア組付用:

年齢 1 歳以上、4 歳未満、体重 15 kg 以下で身長 100 cm 以下の幼児が使用する幼児用座席(15 kg 以下用)

年齢 1 歳以上、6 歳未満、体重 22 kg 以下で身長 115 cm 以下の幼児が使用する幼児用座席(22 kg 以下用)

ただし、幼児用座席の取扱説明書に体重制限がある場合は、幼児用座席の取扱説明書に従ってください。

お願い

- ハンドルに幼児用座席を取り付けた場合、前方の視界および下方の視界が低下するおそれがありますので、販売店にご相談ください。

- 幼児用座席は SG マークが付いたものをお勧めします。

- 幼児用座席添付の取扱説明書にしたがって組付をおこなってください。



■積載条件について



■積載条件から外れる荷物を積まない

リヤキャリアやフレームが破損し、転倒によるけがのおそれがあります。

■積載条件を超えない荷物でも、通常より重い荷物を積載するときは、安全の確保できる場所で、充分練習してから乗車する

バランスを崩したり、ブレーキの効が悪くなり、転倒によるけがのおそれがあります。

〈積載条件〉

最大積載質量	
バスケット	リヤキャリア
3 kg まで	22 kg まで
前後合わせて 22 kg まで(クラス表示 25)	
クラス 25 のリヤキャリアが標準装備されています。 幼児用座席を取付けて 22 kg までの幼児を乗せることができます。 ただし、幼児用座席の取扱説明書に体重制限がある場合は、幼児用座席の取扱説明書に従ってください。	

積載物の大きさ限度	
バスケット	リヤキャリア
バスケットにおさまる大きさ (前方が見やすい高さまで)	幅 : リヤキャリアの幅プラス 10cm まで 長さ : リヤキャリアの長さプラス 10cm まで 高さ : リヤキャリアから 30cm まで

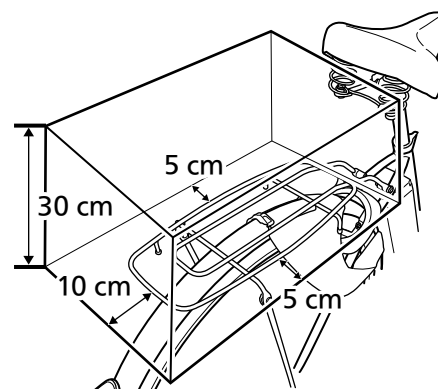

乗りかた

お願い

- 荷物の運搬には、リヤキャリア及びバスケット以外は使用しないでください。
- 最大積載質量以上の荷物を積まないでください。劣化度合が大きくなったり、場合によってはバスケット、リヤキャリア、フレームなどが破損するおそれがあります。

お知らせ

- 容量の大きいリヤキャリアに交換しても最大積載質量は同じです。
- 荷物の積載量が増えると、バッテリーの電力消費が増え、アシスト走行できる距離が短くなります。また、タイヤなどの消耗品の劣化が激しくなります。

1. 自転車から降りる前に手元スイッチの電源を切る

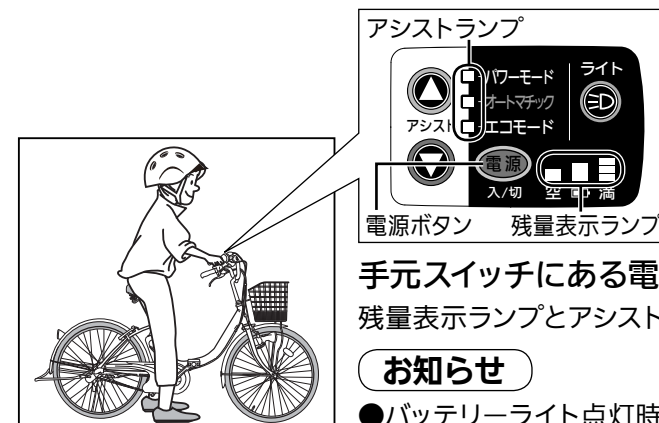

手元スイッチにある電源ボタンを押して、電源を切る。残量表示ランプとアシストランプが消灯する。

お知らせ

- バッテリーライト点灯時、電源を切ると、ライトは消灯します。

2. 駐輪する

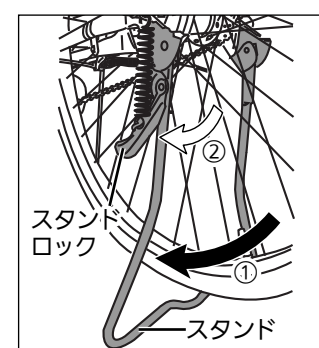

ブレーキを握ったまま、サドルから降りる。スタンドを足で踏みながら、リヤキャリアを手でひっぱってスタンドを立て、スタンドロックをかける。

3. 後輪サークル錠を施錠する

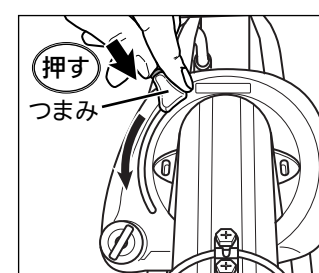

後輪サークル錠のつまみを押し込みながら下へ止まるまで回し、施錠する。

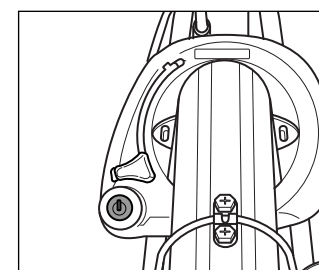

キーを抜く。

お願い

- 盗難防止のため、キーを付けたまま駐輪しないでください。
- 駐輪場など、決められた場所に駐輪してください。

お知らせ

- 開錠方法は、32 ページをご覧ください。

乗ったあと

バッテリー

■バッテリーの種類

- リチウムイオンバッテリーを使用しています。
- この自転車には、メモリー効果の心配がなく、軽量で安全性に優れたマンガン系リチウムイオンバッテリーを搭載しています。

品番

- 仕様表でご確認ください。(P.50 ページ)

■バッテリーの交換・廃棄

- お買い求めの販売店にご相談ください。

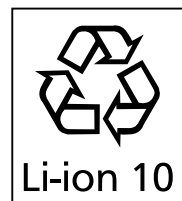

大部分の素材がリサイクル可能です。貴重な資源を守るために、使用済みの充電式リチウムイオンバッテリーは、廃棄しないで販売店かリサイクル協力店へお持ちください。

■寿命の目安

- バッテリーの寿命の目安は、使用期間で1年半～2年間、または充・放電回数で300～400回です。
- 使用期間が1年半～2年間以内でも、充・放電回数が300～400回を超えた場合にも寿命となります。
- バッテリーの寿命は、走行状況、保存の状態、気温などによって、目安の時期より短くなります。

お知らせ

- 1回の充電で、走行できる距離が著しく短くなったときが、交換の時期です。(新品時の約60%以下)
- 冬期(約5℃以下)や寒い環境下では、一充電あたりの走行距離が短くなります。これはバッテリーの特性上の現象で、気温が高くなると走行距離はもとに戻ります。
- バッテリー寿命の目安と、製品の保証期間とは関係ありません。

■バッテリーの長期保管

- 電動アシスト自転車からバッテリーを取り外し、満充電して保管してください。
- 周囲気温が0℃～40℃の場所で保管してください。
- バッテリーの劣化を抑えるため、最低3ヵ月に1回は充電してください。
- バッテリーの残量表示ボタンを押した時に、LEDランプが点灯しない場合、保護回路が働いています。バッテリーを充電器にセットすると解除されます。
- 長期間保管後に再使用するときは、予めバッテリー残量を確認し、不足している場合は必ず充電してください。

運搬



■持ち運びの際には電源を切る

- 自動車への積載時等、持ち運びの際に不意にペダルが押された場合にセンサーが感知し、車輪が回転し、巻き込まれてけがをするおそれがあります。

お願い

- 自動車などでの運搬の際にはバッテリーをはずしてください。電源を切っても、不安定な状態で倒れたり、突起部に当たったりして電源ボタンが押され、電源が入る場合があります。さらに、ペダルが押された場合にセンサーが感知し、車輪が回転したり、ライトスイッチが入り、ライトが点灯しますとバッテリーが消耗します。

保管／廃棄

■保管場所

- 安定のよいところ。
- 風通しがよく、湿気の少ないところ。
- 雨つゆや直射日光が当たりにくいところ。

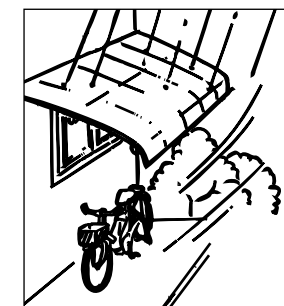

■タイヤの管理

- 空気を適正空気圧まで入れてください。(P.25 ページ)

■長期間保管する場合

- ごみやほこりがつくのを防ぐため、「サイクルカバー(別売オプション)」の使用をおすすめします。
- 長期間、バッテリーを取り外したままにするときは、汚れやほこりがつかないように、付属の端子カバーを装着してください。(端子カバーを装着したまま走行しないでください。落下して破損するおそれがあります。)(P.16 ページ)

■バッテリーの保管

- バッテリーの保管については40ページをご覧ください。

■廃棄するとき

- 自転車を廃棄するときは、お住まいの地域のルールに従ってください。

お手入れ／注油について

お手入れ

■日常のお手入れ

- 乾いた布やブラシで、泥や土、ほこりを落としてください。
- 洗車は、しないでください。
- がんな汚れには、台所用洗剤(中性)を薄めてご使用ください。



■湿気の多い所や海岸沿いでのお手入れ

- さびやすいので、お手入れの回数を、多くしてください。

お願い

- 本自転車は生活防水性能を備えていますが、駆動ユニットやバッテリー、手元スイッチには直接圧力がかかるような洗車や、水をかけながらの洗車はしないでください。駆動ユニットやバッテリー内部に水が入った場合、故障の原因となるおそれがあります。万一、駆動ユニット、バッテリーなどが水に浸かった場合は、販売店で点検をご依頼ください。
- 長期間ご使用になるとバッテリーの取外しが固くなる場合があります。これは、車体側接続端子の表面に汚れや酸化物が付着し、バッテリー端子との滑りが悪くなるためです。バッテリーの取外しが固くなったときは、乾いた布で車体側接続端子の汚れや酸化物をふき取ってください。このとき、ショートするおそれがありますので、金属製の物は使用しないでください。
- バッテリーケースの汚れは、水を含ませた布などでふき取ってください。
- シンナー等の有機溶剤は、使用しないでください。(塗装がはげたり、樹脂製部品が浸食されます。)
- サドルには、ワックスをかけないでください。(座ったとき衣服が汚れたり、すべります。)

注油について



警告

■リムやブレーキブロック(ゴム部)には、油をつけない

■ブレーキグリスの補給には、ローラーブレーキ専用グリスを使用する



注油禁止



ブレーキが効かなくなり、衝突や転倒によるけがのおそれがあります。

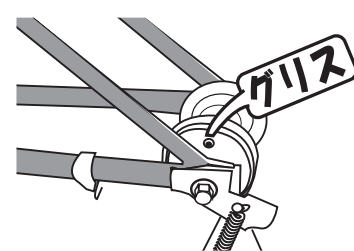

注油場所と注油禁止場所



このマークは、注油場所を示します。



このマークは、注油禁止場所を示します。

お願い

- 油の種類は、必ず、自転車用油を使用してください。(食用油などは、硬化するおそれがあります。)
- 余分な油は、乾いた布でふき取ってください。



シートポスト

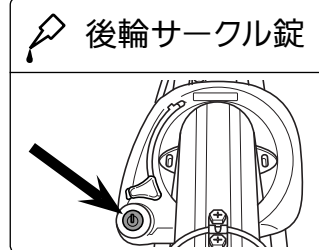
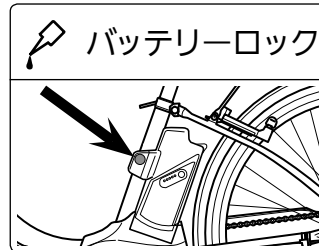

キー穴に注油。
(さびによる動作不具合を防ぎます。)

後ブレーキ



お願い

- メンテナンスをする場合は専用グリスを使用してください。(P.22~23 ページ)

スタンド

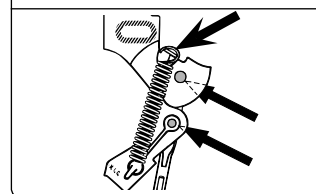

可動部に注油。
スタンドロックの裏側の2本のカシメ部分。
バネ引っ掛け部の上端。

チェーン

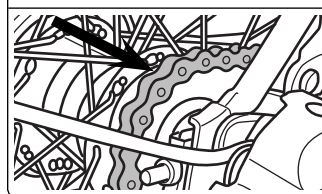

クランクを回しながら注油。
(さびやほこりがつくのを防ぎます。)

テンションプーリー

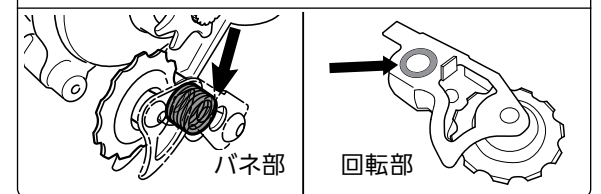

テンションプーリーのバネ部、回転部に注油。

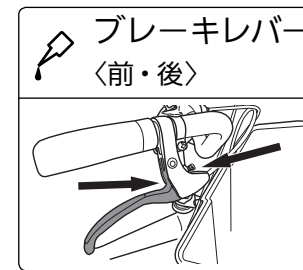

ブレーキレバー
(前・後)
レバーの可動部とワイヤの固定部に注油。
(ワイヤがさびて、切れやすくなるのを防ぎます。)

前ブレーキ
(ブレーキブロック)

リム(前・後)

タイヤ(前・後)
ついた油は、すぐふき取る。
(ひび割れなど老化を防ぎます。)

チェーンケース
ついた油は、すぐふき取る。
(変色や塗装がはげるのを防ぎます。)

定期点検



■定期点検は、必ず実施する

⚠ 異常や故障の発見がおくれ事故の原因になります。

■部品の交換は、次の基準で実施する

- ブレーキワイヤ・変速ワイヤは、異常がなくても2年に1回は、交換する。
- タイヤは、接地面(トレッド)の溝がなくなる前に交換する。
- ブレーキブロックは、溝の残りが、1mmになる前に交換する。
- ブレーキブロックは、リムにあった純正ブレーキブロックに交換する。

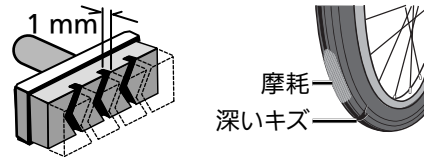

ブレーキが効かなくなったり、スリップのため転倒によるけがのおそれがあります。

点検と整備は、自転車の大切な健康診断です。

いつまでも安全にお乗りいただくために、ご使用後初めての初回(2ヵ月目)点検と、6ヵ月毎の定期点検の実施をお願いします。

●初回(2ヵ月目)の点検と整備

お買い上げ2ヵ月位のご使用で、各部にねじのゆるみが出ることがあります。

必ず、お買い求めの販売店または修理代行店で、自転車安全整備士、自転車技士(自転車組立整備士)、もしくはそれと同等の技術を有する者により点検・整備をお受けください。

●2回目以降(6ヵ月毎)の点検と整備

安全にご愛用頂くため、必ず継続してお受けください。

この自転車は(社)自転車協会が定めた自転車安全基準に基づく型式検査に合格した適合車です。

自転車安全基準

「自転車安全基準」は、(社)自転車協会がJIS(日本工業規格)をベースに、DIN(ドイツ規格)など海外の規格やヨーロッパの環境負荷物質に関する規制(RoHS指令)を踏まえて、消費者の安全第一と環境負荷の低減を目的として定めた基準です。

BAAマーク



「BAAマーク」は、自転車安全基準に基づく型式検査に合格した適合車に、貼ることができるマークです。

「BAAマーク」は、自転車の立パイプに貼付されています。

※ BAA= 自転車協会認証 -BICYCLE ASSOCIATION (JAPAN) APPROVED

点検整備済TSマーク(保険付き)のご紹介



- 工場出荷時に貼付しているTSマーク(15ページ)には、保険は付帯されていません。
- 傷害保険と賠償責任保険が付帯された保険付きTSマーク(左図)が別にあり、お客様のご希望により貼付することができます。
- 保険付きTSマークは、自転車安全整備店(TSマーク取扱店)で点検整備を行い、基準に適合した安全な自転車であることを確認した上で貼付することができます。
- 費用や保険内容など詳細は、お買い求めの販売店もしくは自転車安全整備店(TSマーク取扱店)にご相談ください。

お願い

- 点検 年 月 日が記入されていない場合は、必ず、お買い求めの販売店に記入してもらってください。記入されていない場合は、補償されないことがあります。

故障かな？！

まず、次の表に従ってお調べいただき、直らないときは、お求めの販売店に修理をご依頼ください。

症状	対処方法	ページ
手元スイッチのアシストランプ、残量表示ランプが点灯しない	<ul style="list-style-type: none"> ●バッテリーが確実に取り付けられていますか？ □>バッテリーを確実に取り付けてください。 ●バッテリーの残量表示ボタンを押した時に、2・4番目のLEDランプが点滅すれば、保護機能が働いています。 □>バッテリーを充電してください。 	16 ~ 18
バッテリーの残量表示ランプが点灯しない	<ul style="list-style-type: none"> ●バッテリーの残量表示ボタンを押した時に、LEDランプがすべて点灯しない場合、保護機能が働いています。 □>バッテリーを充電してください。 ※充電しても表示が戻らない場合は販売店にご相談ください。 	—
ペダルが重い・アシストしない	<ul style="list-style-type: none"> ●充電ができていますか？ □>バッテリーを充電してください。 ●ペダルを踏みながら、電源ボタンを押しませんでしたか？ □>ペダルを踏まないで、電源ボタンを押して、電源を入れてください。 ●駆動ユニットの異常です。 □>販売店に修理をご依頼ください。 ●駆動ユニットが過負荷のため、保護モードに入っています。 □>変速を軽にするなどを行い、軽負荷で走行してください。しばらくすると正常に戻ります。 ※保護モードに入るとアシスト力が制限されます。そのまま走行していただいても問題ありません。表示が戻らない場合は販売店にご相談ください。 	16 ~ 18 32 —
手元スイッチの残量表示ランプが早い点滅をしたり、点灯しない	<ul style="list-style-type: none"> ●充電ができていますか？ □>バッテリーを充電してください。 	16 ~ 18
手元スイッチの残量表示ランプとアシストランプが交互に1回ずつ点滅する	<ul style="list-style-type: none"> ●ペダルを踏みながら、電源ボタンを押しませんでしたか？ □>ペダルを踏まないで、電源ボタンを押して、電源を入れてください。 	32
手元スイッチの残量表示ランプが2回、アシストランプが1回の割合で点滅する	<ul style="list-style-type: none"> ●駆動ユニットの異常です。 □>販売店に修理をご依頼ください。 	—
手元スイッチの残量表示ランプは残量を表示するが、アシストランプが点滅する	<ul style="list-style-type: none"> ●駆動ユニットが過負荷のため、保護モードに入っています。 □>変速を軽にするなどを行い、軽負荷で走行してください。しばらくすると正常に戻ります。 ※保護モードに入るとアシスト力が制限されます。そのまま走行していただいても問題ありません。表示が戻らない場合は販売店にご相談ください。 	—
補助(アシスト)が切れたり入ったりする	<ul style="list-style-type: none"> ●配線がゆるんでいたり、端子が汚れていませんか？ □>販売店にご相談ください。 	—
補助(アシスト)しない	<ul style="list-style-type: none"> ●停止して10分以上たっていないですか？(オートオフシステム) □>電源ボタンを押して、電源を入れ直してください。 	32
充電できない	<ul style="list-style-type: none"> ●バッテリーが正しく挿入されていますか？ 充電器のバッテリー挿入部がよごれていませんか？ □>よごれを取り除き、バッテリーを正しく挿入してください。 ●満充電ではありませんか？ □>バッテリーの残量表示ボタンを押して、チェックしてください。満充電からの再充電はできません。一度使用してから、充電してください。 ●残量表示ボタンを押した時、LEDランプが流れるように点滅する場合はバッテリーの故障が考えられます。 □>販売店にご相談ください。 ●バッテリー内の温度が0℃~40℃の範囲外になっています。 □>温度が0℃~30℃の場所に移し、約2時間待ってください。 	16 ~ 18 — — —

症状	対処方法	ページ	
走行距離が短い	<ul style="list-style-type: none"> ●充電ができていますか？ ●長期間使用せずに、放置されていませんか？ □>バッテリーを充電してください。 ●初めて使用するバッテリーではないですか？ □>バッテリーを充電してください。 ●道路条件や変速位置、苛酷な走行により、走行距離が短くなります。 ●冬期は、バッテリーの特性上性能の低下が大きくなります。 ●タイヤの空気圧が低下していませんか？ □>自転車用ポンプを使って空気を入れてください。 ●ブレーキの調整は正しくできていますか？ □>ブレーキの調整をしてください。 ●繰り返しの充電や長時間の使用でバッテリーは劣化(性能低下)します。 □>1回の充電で走行できる距離が著しく短くなった場合(新品時の約60%以下)は、新しいバッテリーに交換してください。 	16 ~ 18 16 ~ 18 28 ~ 29 31 25 22 ~ 23 40	
	バッテリーや充電器が熱くなる(発火の心配)	<ul style="list-style-type: none"> ●充電中、充電器は多少熱くなります。 □>異常ではありません。 ●手で触れられないほど熱い場合は、異常です。 □>ただちに使用を中止し、販売店に修理をご依頼ください。 	— —
	充電が完了したのに残量表示ランプが5個全部点灯しない	<ul style="list-style-type: none"> ●充電途中で電源プラグを抜きましたか？ □>再度充電してください。 ●充電器の端子が汚れていませんか？ □>乾いた布等で清掃してください。 ●長期間使用されたバッテリーですか？ □>バッテリーの寿命です。販売店にご相談ください。 	16 ~ 18 — —
	ペダルに振動を感じる	<ul style="list-style-type: none"> ●ペダルに足を乗せた状態での停車時に振動を感じる場合がありますが、モーター固有の特性ですので、故障ではありません。 	—

必要なし

必要なし

盗難補償

盗難補償制度とは、電動アシスト自転車をお買い求めいただいたお客様を対象に、ご購入日より3年以内に盗難にあわれた場合、盗難車本体(充電器除く)の希望小売価格(税込)の30パーセントと組立手数料4,200円(税込)で、盗難車と同タイプの新車をお買い求めいただくことができる制度です。制度の詳細は下記の通りです。

ご購入時、保証書のお客様欄に必要事項をご記入され、盗難補償登録カードをご提出いただいたお客様に限り、次の内容により盗難補償がうけられます。

(1) 盗難補償の期間と範囲

お買い求めの日から3年間の自転車(別売部品等を含む装着部品の盗難は除く)かつ、盗難日より90日以内に申し込みいただいた場合に限りです。

(2) 盗難補償の内容

- お客様のご負担 ①充電器を除く本体の希望小売価格(税込み)の30%
- ②組立手数料 4,200円(税込み)

(3) 盗難補償の申込み要領

- 提出書類等
 - ①盗難にあった地区の警察署から交付を受けた証明になるもの(警察受理ナンバーまたは盗難届出証明書等)
 - ②盗難車の保証書
 - ③盗難車のキー(3本)
 - ④盗難補償申込書(販売店が用意いたします。)
- 申込み先
 - お買い求めの販売店へ現金を添えて、お申し込みください。追って、販売店から新車をお渡しいたします。

(4) 盗難車の所有権

盗難車が発見された場合は、その所有権は当社に帰属することを同意の上お申し込みください。

(5) 盗難補償ができない場合

- | | |
|-----------------------|---------------------|
| ①施錠せず盗難にあった場合 | ②(3)の書類及びキーがそろわない場合 |
| ③防犯登録がされていない場合 | ④補償期間が過ぎている場合 |
| ⑤景品などの贈呈品の場合 | ⑥盗難補償車が再度、盗難にあった場合 |
| ⑦盗難補償登録カードが返送されていない場合 | ⑧盗難車が見つかり、返ってきた場合 |

ご注意

- 生産等の都合で、同タイプの自転車をお届けできない場合がありますことをご了承願います。

アフターサービス(修理を依頼される時)

●保証期間中は、

▶ お買い上げの販売店が、保証書の規定に従って、修理させていただきます。おそれいりますが、自転車に保証書を添えて、お買い上げの販売店までお持込みください。

●保証期間が過ぎた後は、

▶ お買い上げの販売店にご相談ください。

取付けのポイント

- 安全にご乗車いただくため、必ず当社の純正部品をご使用ください。(当社の純正部品以外をご使用になり、不具合が生じた場合は、保証の対象外になります。)
- オプション部品の品番は都合により変更することがありますので、取付けの際に、販売店にご確認ください。(掲載している品番は2009年10月現在のものです。)
- 価格等詳細については、販売店にご相談ください。

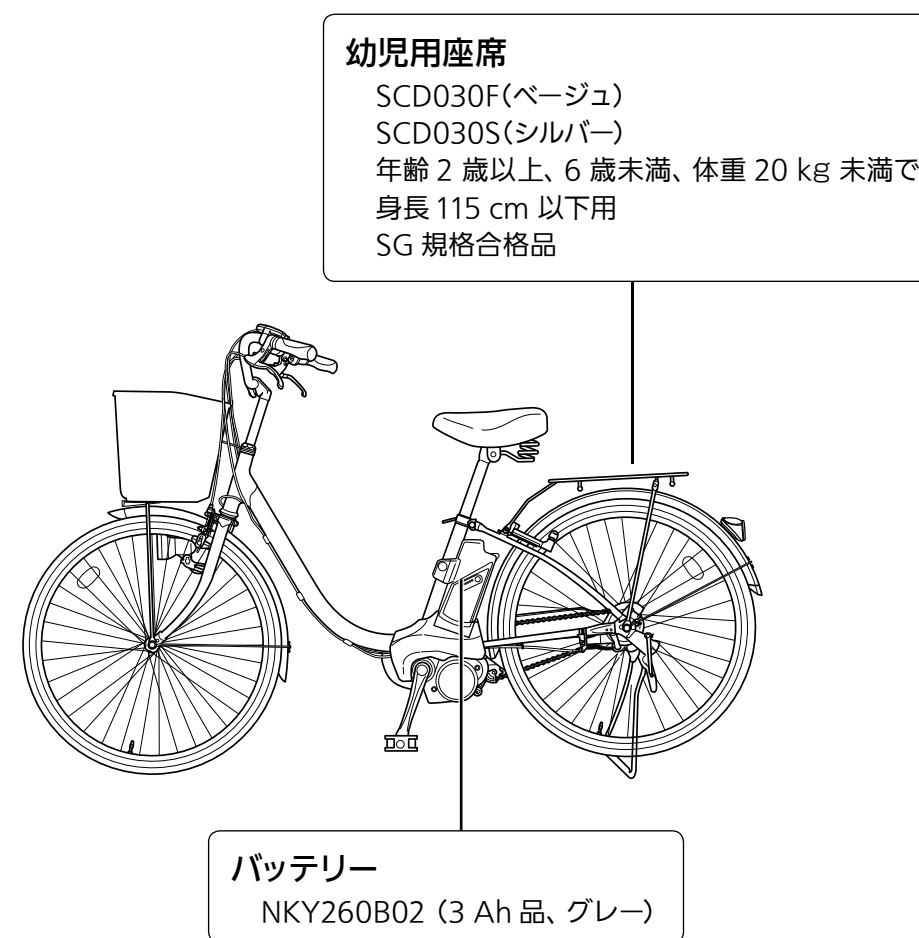

幼児用座席

SCD030F(ベージュ)
SCD030S(シルバー)
年齢2歳以上、6歳未満、体重20kg未満で
身長115cm以下用
SG規格合格品

バッテリー

NKY260B02 (3 Ah品、グレー)

サイクルカバー

※ SAR135 ~ 136
前後裾絞(強力合成ゴム使用)
裾中央ナック棒止め

仕様

品名		リチウムビビ・NX	
品番		BE-ENNX432	BE-ENNX632
寸法	全長	1,780 mm	1,875 mm
	全幅	580 mm	
	ハンドル高さ	985 mm ~ 1,055 mm	1,000 mm ~ 1,070 mm
	サドル高さ	740 mm ~ 900 mm	745 mm ~ 905 mm
	タイヤ	24 × 1 3/8 WO	26 × 1 3/8 WO
	軸間距離	1,124 mm	1,168 mm
	総車両質量	24.5 kg	25.0 kg
フレーム	U形		
ハンドルバー	中上がり(アルミ製)		
バスケット	樹脂製		
リフレクタ	バスケット下・後どろよけ・前後車輪・ペダルに取付		
スタンド	両立スタンド(鉄製)		
リヤキャリア	標準装備(ステンレス製 クラス 25)		
補助速度範囲 変速③の位置	24 km/h 未満		
充電 1 回の走行距離 (標準パターン)	11 km* (パワーモード使用時)		
モーター形式 定格出力	直流ブラシレスモーター 250 W		
補助力制御方式	踏力比例制御		
バッテリー	品番	NKY260B02	
	種類	リチウムイオンバッテリー	
	容量	26 V - 3 Ah	
	質量	約 1.1 kg	
充電器	品番	NKJ033	
	形式	スタンド型	
	電源	AC100 V (50 Hz / 60 Hz)	
	充電時間	約 2 時間	
	質量	約 0.7 kg	
	消費電力 待機消費電力	約 80 W 約 1.5 W	
変速機方式	内装 3 段シフト		
駆動方式	インラインドライブ		
制動装置	前輪	サイドプル形キャリアパブレーキ	
	後輪	ローラーブレーキ	
照明装置	バッテリー式前照灯		
施錠方式	後輪サークル錠		
乗車適応身長	140 cm 以上	142 cm 以上	

■寸法について

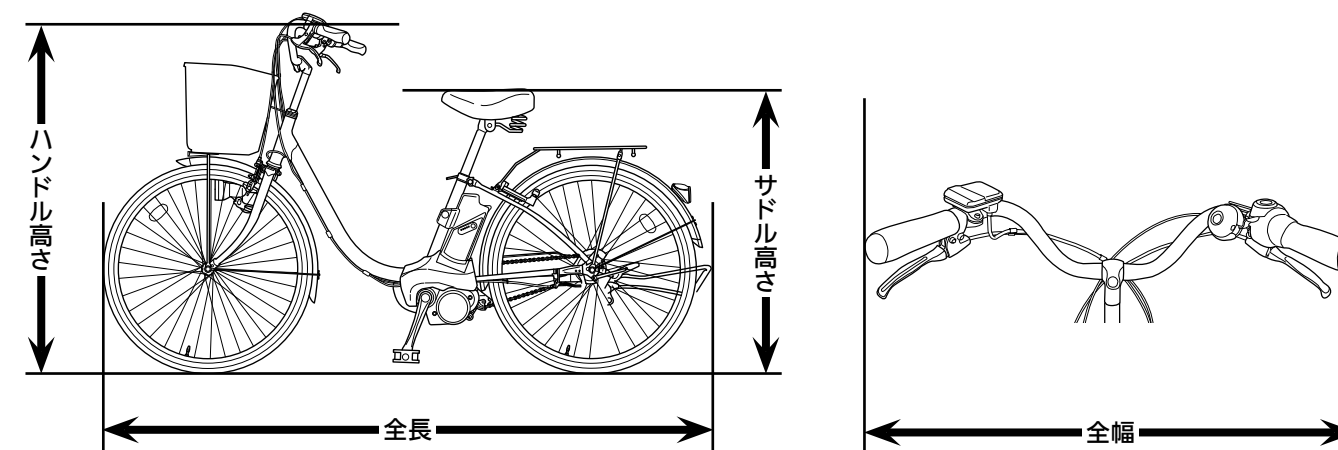

- 乗車適応身長は、個人差がありますので、目安としてください。
 - 寸法や質量等の値は、部品のばらつきや仕様変更により、誤差が生じる場合があります。
 - 仕様変更などにより写真、イラストや内容が一部実車と異なる場合があります。
 - バッテリーの寿命は、使用期間で1年半～2年間、または充・放電回数で300～400回です。
このときのバッテリー容量は、初期の約60%に低下します。(保証回数・期間ではありません。)
 - この車種は、乗員体重を65kgで基本設計しています。従って、著しくオーバーした体重の方が常用された場合は、各部の消耗度合、劣化度合が大きくなります。走行距離も、『標準パターン』に対して短くなります。
- ※走行条件：環境温度は20±5℃、無風の状態、バッテリーは新品、バッテリーライトは消灯状態、車載重量(乗員と荷物の合計)は65kg、路面は乾燥した平滑な路面、タイヤ空気圧は標準空気圧。