





[希望小売価格は2008年10月現在・税込]

別売品

 おすすめ洗剤 遠心力21 ボトル用 ●N-S10B3 1,660円 (2008年11月1日発売)	 おすすめ洗剤 遠心力21 詰め替え用 ●N-S8P3 1,240円 (2008年11月1日発売)	 洗濯ネット ●AXW22I-8200 3,150円	 糸くずフィルター ●AXW22A-6RU0 525円	 洗濯槽クリーナー (洗濯槽の洗浄剤) ●N-W1 2,100円
--	--	--	---	---

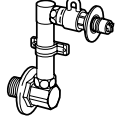
 給水栓ジョイント ●CB-J6 2,520円	 給水栓継手 ●AXW12H-J6 1,890円	 壁ピタ水栓 ●CB-L6 6,825円	 糸くずボックス ●N-LB1 3,570円	 真下排水ユニット ●N-MH1 1,365円
---	--	--	--	---

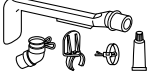
延長用給水ホース

- AXW1251-250 (50cm用) 1,365円
- AXW1251-201 (1m用) 1,785円
- AXW1251-202 (2m用) 2,100円
- AXW1251-203 (3m用) 2,415円
- AXW1251-205 (5m用) 3,623円

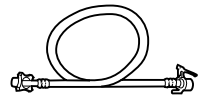

延長用排水ホース

- AXW2D-31 (1m用) 1,365円
- AXW2D-32 (2m用) 2,100円



別売品は販売店でお買い求めいただけます。

パナソニックグループのショッピングサイト「パナセンス」でも  
お買い求めいただけるものもあります。  
詳しくは「パナセンス」のサイトをご確認ください。

**Pana Sense**

<http://www.sense.panasonic.co.jp/>

愛情点検

長年ご使用の洗濯機の点検を！



こんな  
症状は  
ありま  
せんか

- 電源コード、プラグが異常に熱い。
- 焦げくさい臭いがしたり、運転中に異常な音や振動がする。
- 洗濯・脱水槽が止まりにくい。
- 水漏れがする。(ホース、給水栓つぎで)
- 本体に触るとビリビリ電気を感ずる。
- その他の異常や故障がある。

ご使用  
中止

事故防止のため、  
コンセントから  
電源プラグを抜  
いて、必ず販売店  
に点検をご依頼  
ください。

便利メモ (おぼえのため、記入されると便利です)

お買い上げ日	年	月	日	品番
販売店名	電話 ( ) -			

廃棄時にご注意  
願います！

家電リサイクル法では、お客様がご使用済みの洗濯機を廃棄される場合は、収集・運搬料金、再商品化等料金をお支払いいただき、対象品を販売店や市町村に適正に引き渡すことが求められています。

パナソニック株式会社 ランドリービジネスユニット

〒525-8555 滋賀県草津市野路東2丁目3番1-2号

© Panasonic Corporation 2008

W9901-7FA00  
S1008-0

全自動電気洗濯機  
取扱説明書



Panasonic®

取扱説明書

全自動電気洗濯機 (家庭用)

品番 NA-F50B1

品番 NA-F502K

品番 NA-TF57

品番 NA-F50B1C

もくじ

●お使いになる前に	2
●安全上のご注意	4
●各部の名前/付属品	6
●操作部の見方	6
●コースの使い分け	8

洗濯する (予約)	10
●洗剤・柔軟剤の使用量	12
●いろいろな洗濯	
・デリケートな衣類を洗う	14
・毛布を洗う	16
●送風乾燥する	18
●洗い/すすぎ/脱水する (個別洗濯)	20

お手入れする	
●本体・糸くずフィルターなど	21
●洗濯・脱水槽の黒カビ	22
●便利に使う	
・のりづけするときなど	24
据え付け方	26
困ったとき	
●衣類の仕上がりが気になる...	32
●故障かな?	33
●エラー表示が出たら	35
●運転時間の目安/お願い	36
●仕様/点字の内容	37
●保証とアフターサービス	38
●別売品	裏表紙

準備と確認

毎日の使い方

必要なとき



保証書別添付

据付説明付き



F50B1

このたびは、パナソニック製品をお買い上げいただき、  
まことにありがとうございます。

- 取扱説明書をよくお読みのうえ、正しく安全にお使いください。
- ご使用前に「安全上のご注意」(4~5ページ)を必ずお読みください。
- 保証書は「お買い上げ日・販売店名」などの記入を確かめ、大切に保管してください。
- 転居や配水管の洗浄などで再据え付けする場合がありますので、取扱説明書(据付説明付き)を大切に保管してください。

# お使いになる前に

ご使用前に、  
据え付け状態を  
確認してください。

据え付け状態が悪い場合は、お買い上げの  
販売店または、設置された業者  
にお問い合わせください。

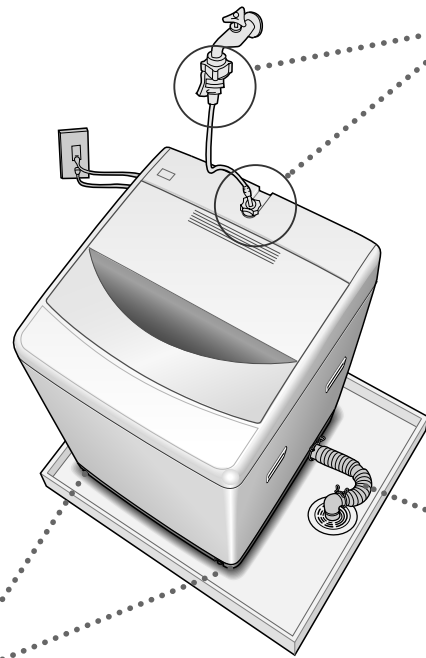

## お願い

本体を設置する前に、排水口の掃除をして  
ください。

(排水口に糸くずや異物がたまっていると、  
悪臭やエラー表示の原因)

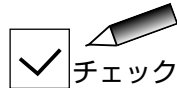

## 水漏れの原因になります

当社製の給水栓つぎてまたは、  
給水栓ジョイント、継手を取り  
付けていますか？ (P.28)



緩み、ぐらつき、傾きはありま  
せんか？ (P.29)

排水異常の原因になります  
(ブザーが鳴る)

排水ホースが10cm以上持ち上げ  
られていませんか？ (P.28)

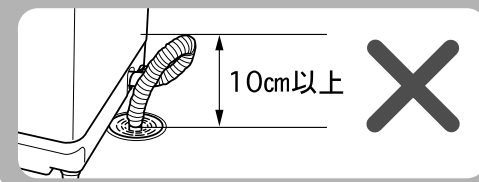

## 異常振動の原因になります

水平に設置され、がたつきなど  
はありませんか？  
(P.31)

## お願い

運転終了後は、必ず水栓を閉じ  
てください。

安全のため、  
スタート後は、  
ふたがロックされます

洗濯物の出し入れのために、「一時停止」を押すと

## 洗濯中でも、送風乾燥中でも ふたを開けられます

※電源プラグは抜かないでください。(解除できません)



点灯中は開きません

スタート  
後

再スタートできます

スタート  
一時停止 押す

●洗濯・脱水槽の回転が止まると  
(約15秒)、「カチッ」とロックが  
解除されます。

## お願い

- ふたロック中は、無理に開けないでください。(ふたが破損する原因)  
無理に開けようとする、ブザー音が鳴ります。
- チャイルドロックが点灯しているときは、チャイルドロックを解除してください。(P.24)
- スタート後、ふたがロックしない場合、使用を中止し修理を依頼してください。

据え付け状態を確認後、

- 電源プラグを差し込む (アースも忘れずに)
- 水栓を開く

# 安全上のご注意

必ずお守りください

人への危害、財産の損害を防止するため、必ずお守りいただくことを説明しています。

■誤った使い方をしたときに生じる危害や損害の程度を区分して、説明しています。

**警告** 「死亡や重傷を負うおそれがある」内容です。

**注意** 「傷害を負うことや、財産の損害が発生するおそれがある」内容です。

■お守りいただく内容を次の図記号で説明しています。(次は図記号の例です)

 してはいけない内容です。

 実行しなければならない内容です。

水漏れや  
けがなどを  
防ぐために



火災や感電、けが  
を防ぐために

## 警告

■電源プラグ・コードは  
**次のことをしない**  
(火災・感電のおそれ)

- 傷付けない、加工しない、無理に曲げない、ねじらない、引っ張らない、重いものを載せない、束ねない、熱器具に近づけない。
- ぬれた手で抜き差ししない。
- コードを持って抜かない。
- コードや電源プラグが傷んでいるときや、コンセントの差し込みが緩いときは、使用しない。  
(販売店へ修理をご依頼ください)

■**次のことを守る**  
(火災・感電のおそれ)

- 定格15A・交流100Vのコンセントを単独で使う。
- 電源プラグは根元まで確実に差し込む。
- 定期的にプラグを乾いた布でふく。  
(ほこりがたまると湿気などで絶縁不良となり、火災の原因)
- 長期間使わないときや、お手入れ時は必ず抜く。

■**アースを取り付ける**  
(漏電時に感電のおそれ)

- アース工事は必ず販売店に依頼してください。  
(工事費は本体価格に含まれません)

■使用中は

 **引火性のあるものや、それらが付着した衣類などを絶対に入れたり近づけたりしない**  
(爆発・火災のおそれ)

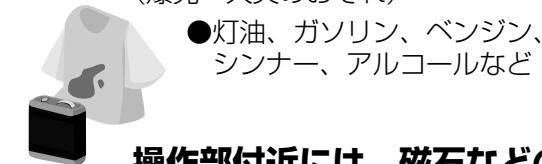

- 灯油、ガソリン、ベンジン、シンナー、アルコールなど

 **操作部付近には、磁石などの磁気を帯びたものを近づけない**  
(ふたが開いた状態でも、洗濯・脱水槽が回転し、けがのおそれ)

■**異常・故障時には直ちに使用を中止する**  
(発煙・発火・感電のおそれ)

- 異常・故障例
- 電源を入れても運転しないことがある。
  - 電源プラグにほこりや湿気がたまっている。
  - 運転中、異常な音がある。
  - 焦げくさいにおいがする。  
(すぐに使用を中止し、電源プラグを抜いて、販売店へ点検・修理を依頼してください)

■洗濯・脱水槽／本体は

 **子供にのぞかせない**  
(洗濯・脱水槽の中に落ちておぼれたり、けがをするおそれ)  
●近くに台などを置かない。  
●子供など不慣れな方だけで使わせない。

**絶対に分解・修理・改造しない**  
(発火・異常動作によるけがのおそれ)

**火気を近づけない**  
(火災のおそれ)  
●蚊取り線香、タバコ、ローソクなど。

洗濯物などを取り出すときは…  
**洗濯・脱水槽が完全に止まるまで触らない**  
(ゆるい回転でも洗濯物が手に巻きついてけがのおそれ)

**水をかけない、水場や湿気の多い場所に置かない**  
(感電・火災のおそれ)



## 注意

■運転前の確認

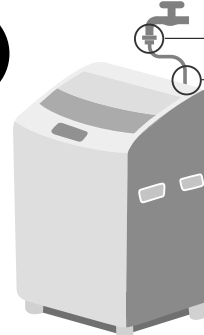
  (水漏れの原因)  
●水栓を開いて接続を確認。

●運転終了後は、必ず水栓を閉じてください。

■使用中は

 **防水性のシートや衣類は、洗い・すすぎ・脱水をしない**  
(脱水中、激しい振動や転倒によるけが、本体、壁、床などの損壊、洗濯物の損傷、水漏れ被害などのおそれ)

 ●雨ガッパ、サウナスーツ、ウェットスーツ、おむつカバー、寝袋、スキーウェア、自動車などのカバー、防水シートなど

■洗濯・脱水槽／本体は

-  ●本体の下に手足などを入れない。  
(回転部があり、けがをするおそれ)  
床面とのすき間が大きくなる場合は、当社専用の全自動設置台 (NSD-8 別売) をお使いください。
- 上へのぼったり、重い物を置かない。  
(変形・破損によるけがのおそれ)
- 50℃以上のお湯を洗濯・脱水槽に直接入れない。給湯機とつながない。  
(プラスチック部品が変形し、漏電、感電のおそれ)

# 各部の名前/付属品

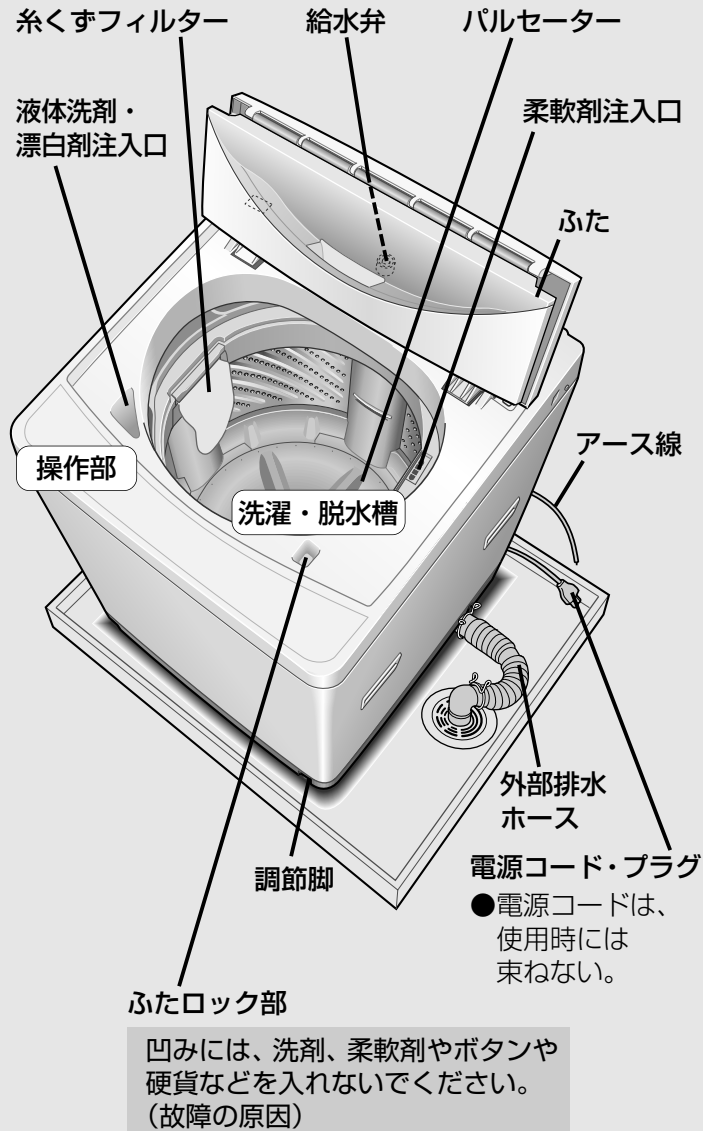

# 操作部の見方

※この表示は「おまかせ」コースのときの表示です。

●コースや乾燥時間は、スタート後は変更できません。  
●洗濯内容は、「洗い」終了後は変更できません。

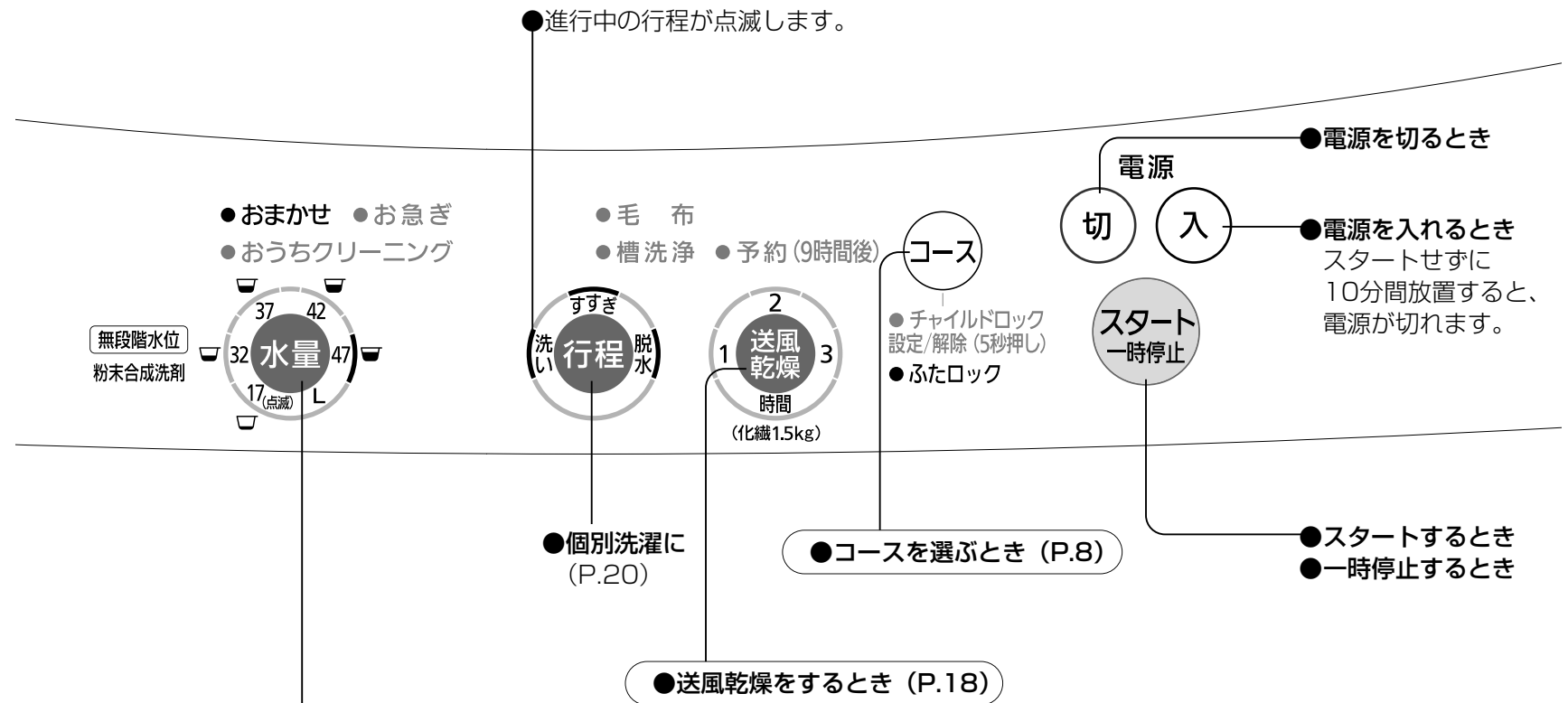

## ■付属品の確認を！

- 給水ホース (1本:長さ0.8m)
- 外部排水ホース (1本)
- 給水栓つぎて (1個)

### 水量を変える

- 洗濯量に合わせて水量を無段階に自動設定します。(無段階水位) 設定水量に最も近い水量が点灯します。(コースによって選べない水量があります。)
- 水量17Lは、32Lのランプを点滅させます。
- 杯表示 (例: ) は、水量に応じた洗剤の目安表示です。(P.12)

### 終了をお知らせするブザー音を消すことができます。

- スタート一時停止 押しながら (入) 押し、
- スタート一時停止 3秒以上押し続ける (ピピッと鳴り、設定完了)
- 戻すときも同じように押す。(ピピピピッと鳴り、設定完了)

### お知らせ

- 電源を入れると、「おまかせ」コースが表示されます。
- 点字の内容→ (P.37)

**NA-F502K/NA-TF57/NA-F50B1C**  
をお買い上げのお客様へ

- NA-F50B1とデザインが異なりますが、使い方は同じです。
- 説明イラストはNA-F50B1を使っています。

各部の名前/付属品/操作部の見方

# コースの使い分け

こんなときに		コース名	容量の上限
<b>普段の衣類</b> 	日常のお洗濯に…	<b>おまかせコース</b> (P.10)	5kg
		●おやすみ中に運転するときは予約運転すると音を抑えられます。 (P.10)	
	軽い汚れをスピーディに！	<b>お急ぎコース</b> (P.10)	5kg
<b>毛布</b>  ・手洗い 30	マイヤー毛布など	<b>毛布コース</b> (P.16)	2.8kg
<b>デリケートな衣類</b>  ・手洗い 30 ・ドライ	大切な衣類をやさしく洗う！	<b>おうちクリーニングコース</b> (P.14)	1.2kg
<b>化繊 (1.5kg) の衣類を送風乾燥したいときに</b> ※「送風乾燥」できない衣類がありますので、ご使用前に必ず (P.18) をご確認ください。		<b>送風乾燥</b> (P.18)	1.5kg

## 衣類の準備

新しい色柄物など色落ちしやすいものは  
**分け洗いを！**



●色落ちの確認方法



液体中性洗剤などの原液を浸した白い布で目立たない所をこすってみて、色の付いたものは分け洗いを！

かさばる衣類や水に浮きやすいものから  
**先に入れる！**

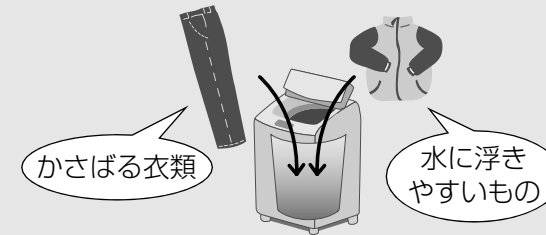

水に浮きやすい衣類の例

- 撥水加工された衣類
- 細かい目のネットに入れたもの
- フリースなど化繊100%あるいは混紡衣類
- ジャンパーなど表地や裏地が化繊100%の衣類

汚れがひどいものは  
**前処理を！**

■えり、そで汚れは…



→えり、そで用洗剤を塗って洗う

■しみ汚れは…



→しみ汚れ用洗剤か、酸素系液体漂白剤を塗って洗う

■泥汚れは…



→部分汚れ用洗剤か、浴用石けんを塗り、もみ洗いしてから洗う

- 血液、紅茶、ジュースなどは水で前洗いして「しみ汚れ」の処理を

**衣類をチェック！**

(衣類を傷めたり、故障・排水不良の原因)

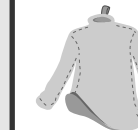

- 毛羽立ちやすいものは裏返す

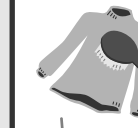

- ペットの毛や髪の毛、砂などはブラシで除く



- 金属片、硬貨などは取り除く



- ボタンは留め、ファスナーは閉める



- ひもなどは結ぶ

**デリケートな下着類のみ必ずネットに入れる！**

(これ以外は入れないで！)

- ・ワイヤー入りブラジャー  
→「おうちクリーニング」コースで洗ってください。  
(ワイヤーが飛び出したりする原因)
- ・レースの付いた衣類、ランジェリー、ストッキング、化繊の薄物など



ネットに入れるときは…

- ・詰め込み過ぎない
- ・ファスナーの金具はカバーに収めておく  
(衣類・本体を傷める原因)
- ・ネットに入れたまま乾燥しない  
(乾きムラやシワの原因)

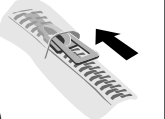

# 洗濯する

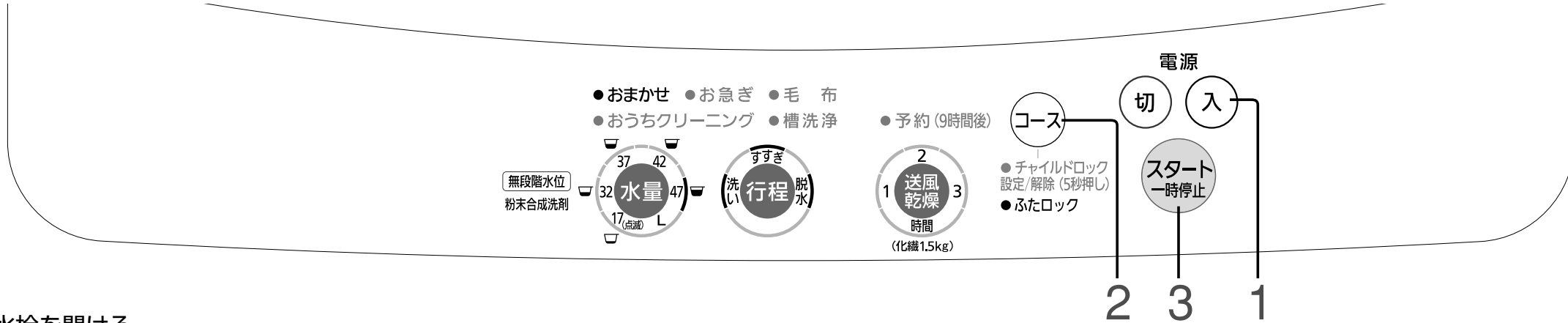

準備：水栓を開ける

## 1 洗濯物を入れ 電源を入れる

## 2 洗濯物や汚れに合わせて コースを選ぶ

### ■予約するとき（「おまかせ」コースのみ）

予約運転すると、音を抑えて運転します。

- 9時間後に洗濯が終了します。

コース「予約（9時間後）」コースを選ぶ  
・「おまかせ」コースも点灯します。

- おまかせ ●お急ぎ
- おうちクリーニング ●予約（9時間後）

（「予約」以外の表示は、スタートして2分後に消灯）

- 変更、取消→「切」でやり直す
- 内容確認→「コース」で表示

※衣類の種類、給水・排水条件により、予約時間を越えて運転したり、早めに終了することがあります。

## 3 スタート一時停止 スタートする

水なしでパルセーターが動き、布量を計る（約5秒間）

水量を表示（32L～47Lで自動設定）

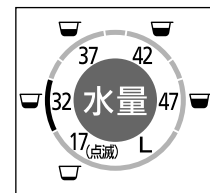

- 17Lに設定するときには、水量ボタンで32Lのランプを点滅させてください。

### お知らせ

- 槽内にあらかじめ水があると、水なし運転をしないで最高水量になることがあります。
- 衣類によっては水量が多くなったり、少なくなることがあるため、水量ボタンで調節してください。

## 4 水量に応じた 洗剤を入れる

■粉末合成洗剤は、水量（洗剤量目安）に応じて入れる（P.12）

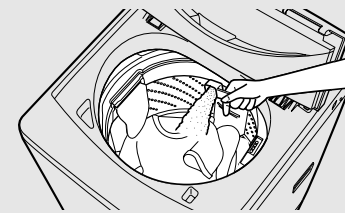

洗剤をよく溶かすため給水のながれる所に入れる  
●ふたがロックされているときは、「一時停止」ボタンを押すと、ふたを開けられます。

### ■予約するとき

粉末合成洗剤（コンパクトタイプ）を白物のハンカチなどに包み、洗剤が直接、洗濯物にかからないように入れる。

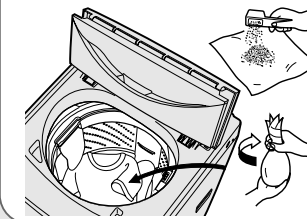

※長時間、洗濯物に洗剤が触れると、色移りや脱色することがあります。

■液体洗剤・おすすめ洗剤（遠心力21）は、水量に応じた量を入れる（P.12）

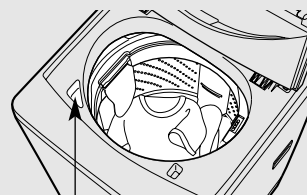

液体洗剤注入口

### ■予約するとき

粘り気のある液体洗剤は、水で薄めてから入れる。

## 5 ふたを閉める



ブザーが鳴ったら終了

# 洗剤・柔軟剤の使用量

●泡立ちの良い洗剤は、少なめ（8割程度）に入れてください。

表示に合わせて

この目安で入れてください

水量表示 洗剤使用量の目安表示 (洗濯水量30Lに対して)	合成洗剤						柔軟剤						
	粉末 約0.7杯	粉末 約0.6杯	粉末 約0.5杯	粉末 約0.4杯	粉末 約0.2杯	液体 遠心力21	液体	柔軟剤					
47L 洗濯量:約5.0kg以下	約0.7杯	約0.6杯	約0.5杯	約0.4杯	約0.2杯	約32g	約39g	約24ml	約32ml	約39ml	約63ml	約12ml	約32ml
42L 洗濯量:約3.8kg以下	約0.6杯	約0.5杯	約0.4杯	約0.2杯		約28g	約35g	約21ml	約28ml	約35ml	約56ml	約10ml	約28ml
37L 洗濯量:約2.3kg以下	約0.5杯	約0.4杯	約0.2杯			約25g	約31g	約19ml	約25ml	約31ml	約49ml	約8ml	約25ml
32L 洗濯量:約1.2kg以下	約0.4杯	約0.2杯				約21g	約27g	約16ml	約21ml	約27ml	約43ml	約7ml	約21ml
17L 洗濯量:約0.5kg以下	約0.2杯					約11g	約14g	約9ml	約11ml	約14ml	約23ml	約4ml	約11ml

※杯表示および計量スプーン目安は、水30Lに対する表示が20gの粉末合成洗剤の同梱スプーン（すりきり1杯約47gのもの）を基準にしています。

- 洗剤の使用量については、洗剤容器の使用量の目安に従ってください。
- 洗剤によっては洗濯方法を指定しているものがありますので、その洗剤の説明書に従ってください。
- 「おうちクリーニング」コースの液体中性洗剤の使用量については、洗剤容器の使用量の目安に従ってください。

## 水量表示に合わせて入れる

●運転中は「一時停止」にしてから！  
(最終のすすぎ時に自動的に投入されます。)



※注入口が奥側にきて、入れにくい場合は洗濯・脱水槽を回してください。(P.25)

## お知らせ

- 脱水中にふたを開けると、早く投入されて効果が弱まります。
- すすぎの途中で柔軟剤が見えなくなるのは、脱水の遠心力で別の場所に移動するためです。

## ●濃縮タイプを使用する場合 (原液を2倍の水で薄める)

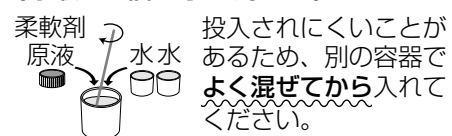

※柔軟剤の種類によっては、薄めると固まるものもありますので、その柔軟剤の説明書に従ってください。

※柔軟剤は固まりやすいので、入れたまま長時間(12時間以上)放置しないでください。

柔軟剤

粉石けん

## ■溶かしかた

- 1 使用する水量の1段下の水量まで給水する(「17L」水量の場合はそのまま)
- 2 洗濯・脱水槽に水がたまったら、「一時停止」してからふたを開け、粉石けんを入れ、約3分間運転する
- 3 「一時停止」してからふたを開け、洗濯物を入れ、「水量」ボタンで、使用する水量に合わせてから洗濯を行う

## ■溶けにくい場合の溶かしかた

- 1 容器に30℃前後のぬるま湯を約5Lほど入れる
- 2 粉石けんを十分かき回しながら少しずつ入れて溶かす
  - 粉石けんが固まったり、粉が残ったりしないよう注意してよくかき混ぜ、十分に溶かしたのち洗濯・脱水槽に入れてください。



## お願い

- 粉石けんの使用量は、洗剤容器の使用量の目安に従ってください。
- 粉石けんは合成洗剤に比べ洗濯物に残りやすいので、すすぎは十分行ってください。(黄ばみや石けんの臭いの原因)
- 粉石けんは、溶けにくく固まることがあるので予約時には使わないでください。
- 粉石けんの使用量が多すぎたり、低温の水に直接粉石けんを入れたりすると、完全に溶けない石けん分や石けんカスがホースや槽の内側に付着し、浮き上がって洗濯物を汚すことがあります。→洗濯槽クリーナーを使って「槽洗浄」コースで洗濯・脱水槽をお手入れしてください。(P.23)

●ふたロック中は、「一時停止」してから漂白剤を入れてください。

## ●酸素系 粉末漂白剤

スタート後、給水の水流れる所に直接入れる

※漂白剤の説明書に従ってください。

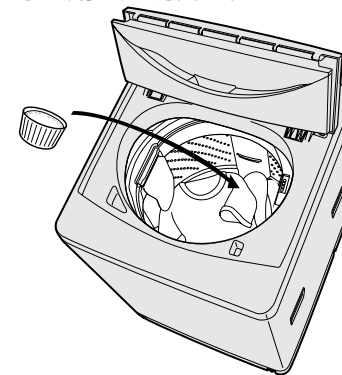

## お願い

- 「おうちクリーニング」コースには、漂白剤は使わないでください。
- 塩素系漂白剤は色落ちする場合がありますため、色柄ものには使用しないでください。
- 塩素系の漂白剤を使用したときは、洗濯・脱水槽を十分にすすいでください。

## ●酸素系 液体漂白剤

同量の水で薄めてから

## ●塩素系 液体漂白剤

原液 + 水

スタート後、水量が表示したら、漂白剤注入口へ入れる

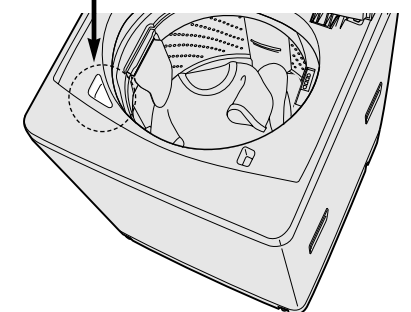

漂白剤

洗剤・柔軟剤の使用量



# デリケートな衣類を洗う「おうちクリーニング」コース

今まで洗濯機で洗えなかったデリケート衣類やおしゃれ着などを、やさしく水洗いします。  
(溶剤を使用するドライクリーニングとは異なります)

## 「おうちクリーニング」コースで洗えるもの



### ■取り扱い絵表示をチェック!

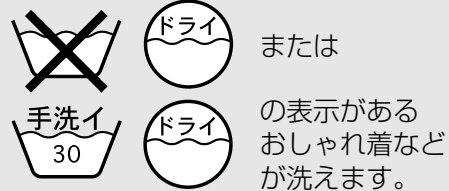

これらの絵表示があっても洗えないものがあります。

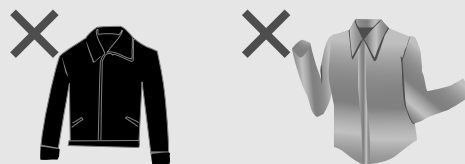

皮革、毛皮製品 (形くずれする)  
絹、レーヨン、キュプラ製品 (混紡品) (変色、形くずれする)  
他にも…

- 洗濯物以外 (紙おむつなど)
- 和服、和装小物
- シワ、エンボス加工をしたもの
- ちりめんなどの強撚糸使いの生地
- 形くずれするもの (ジャケットやネクタイ、ワンピースなど)
- 毛だおれするもの (ベルベットや別珍などの生地)
- 取り扱い絵表示のないもの、素材が不明なもの、色落ちするもの (P.9)

## 衣類を入れる

### 洗濯物を平らになるように重ねて入れる

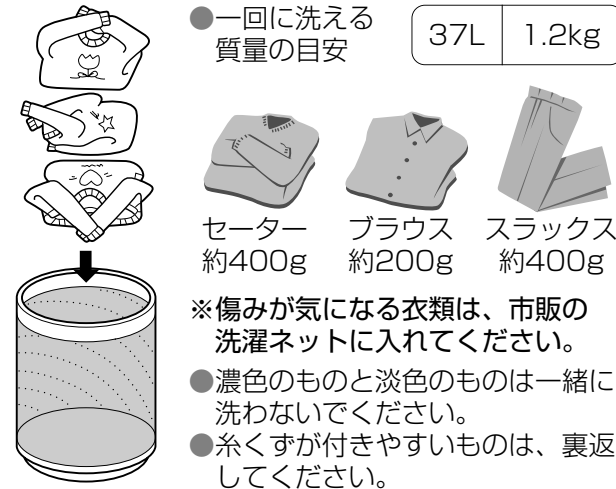

### お願い

- えり、そでなどの脂汚れやほこり、泥汚れは…。蛍光剤無配合の洗剤を塗り、毛のやわらかいブラシで軽くたたいて汚れを落としてください。
- 次のような衣類は前処理をしてください。  
プリーツは糸で留める  
色の濃いボタンはラップで包む
- 次の洗剤以外は使わないでください。(洗剤の溶け残りや繊維への影響が心配される)  
※洗剤は、必ず液体洗剤注入口へ入れてください。



- 洗剤によっては泡が立ちすぎるものもあり、すすぎが不十分になることがあります。
- 漂白剤は使用しないでください。
- 水道水 (30℃以下) を使用してください。(お湯、風呂の残り湯は使わないでください。)
- もし縮んでしまったときは (P.32)

- おまかせ ●お急ぎ ●毛布
- おうちクリーニング ●槽洗浄 ●予約 (9時間後)

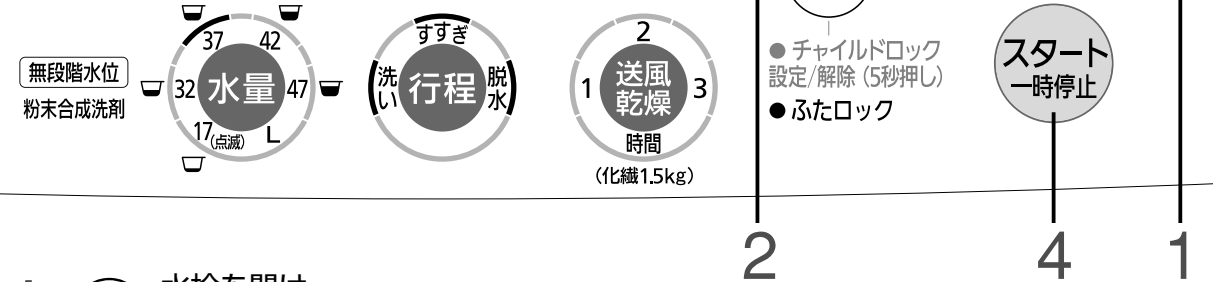

## 1 水栓を開け電源を入れる

●「予約」はできません。

## 2 「おうちクリーニング」コースを選ぶ

●水量は37Lを表示します。水量の切り換えはできません。

## 3 水量に応じた液体中性洗剤を入れ、ふたを閉める

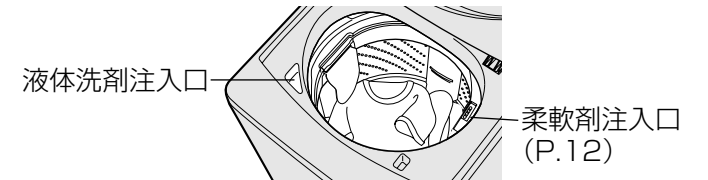

## 4 スタート一時停止 スタートする

●毛製品等は水をはじきやすいため、給水後、一時停止させ上から軽く押さえてください。

ブザーが鳴ったら終了、すぐに衣類を取り出す (放置すると、シワや色移りの原因)

## 干しかたのポイント

シワが気になるシャツ、ブラウス、スラックスなど  
■ハンガー干し

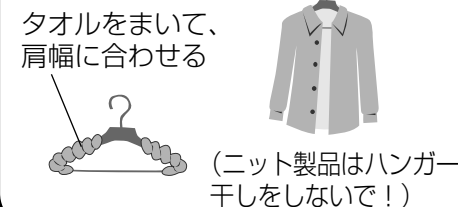

編み目のザックリしたニットなど  
■平干し  
平干し用のネットや、風呂のふた (木製以外) をご使用ください。

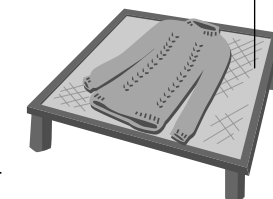

さらにきれいに…  
●淡色や白色のもの、毛、ナイロンは → 日陰干しする。  
●ニットや新合繊維等は → 手のひらで軽くたたいてシワをのばし、形を整えて干す。



# 毛布を洗う

「毛布」コース

## 別売のマイヤー毛布対応洗濯ネットを必ず使ってください

部品番号 AXW22I-8200 (裏表紙)

- ネットを使わずに洗うと、毛布や製品を傷める原因になります。

ネットを使わずに洗濯して故障した場合、保証の対象外です。

## 洗濯できる毛布の種類と質量

シングルサイズ以下のもので または 絵表示のある化学繊維100%のもの

- 種類
  - マイヤー毛布
  - タフト毛布
  - 織毛布
- 一枚の質量
  - 2.8kg以下のもの。

- 電気毛布は、洗わないでください。洗える電気毛布については、その説明書に従ってください。

## 洗濯前の準備

### 1 毛布を折り、洗濯ネットに入れる

- ① 2つ折りにする  
約30cm程度端を出す

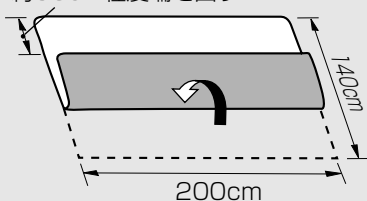

- ④ 折り返ししながら6つ折りにする (びょうぶ折り)

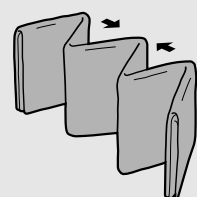

- ② さらに同じ方向に2つ折りする

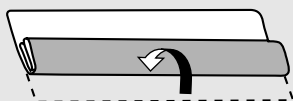

- ⑤ ヘリのある方を洗濯ネットの底部になるようにして入れ、ファスナーを閉める

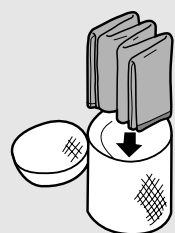

- ③ さらに同じ方向に折りかえす

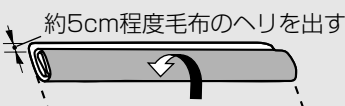

### 2 洗濯ネットに入れた毛布を洗濯・脱水槽に入れる

ファスナー部が上になるように

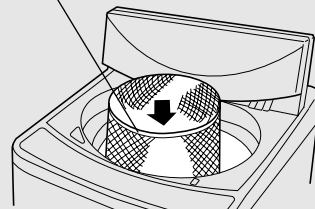

- おまかせ
- お急ぎ
- 毛布
- おうちクリーニング
- 槽洗浄
- 予約 (9時間後)

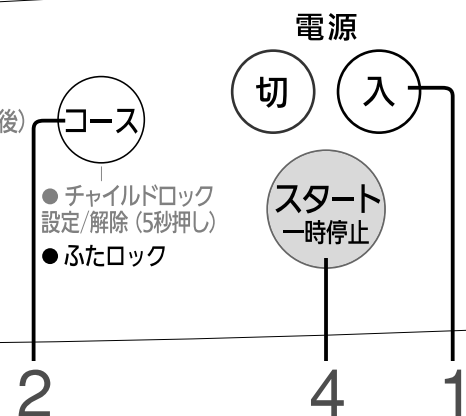
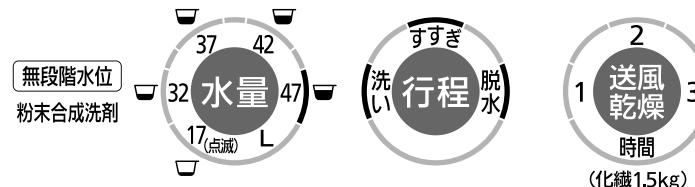

準備：水栓を開ける

### 1 (入) 毛布を入れ電源を入れる

- 「予約」はできません。

### 2 (コース) 「毛布」コースを選ぶ

- 水量は47Lを表示します。水量の切り換えはできません。

### 3 水量に応じた液体洗剤を入れ、ふたを閉める

液体洗剤注入口

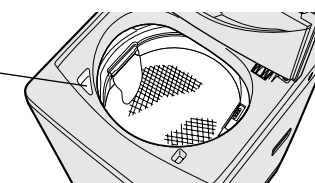

### 4 (スタート一時停止) スタートする

ブザーが鳴ったら終了

- 毛布は水をはじきやすいため、給水後、一時停止させ上から軽く押さえて十分洗濯液を含ませてください。

### 5 毛布を取り出す

- ① ファスナーを開ける

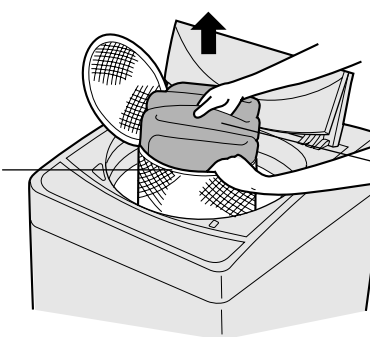

- ② 毛布の中央を引っ張る

毛布を洗う (「毛布」コース)

# 送風乾燥する

化繊 (1.5kg) の衣類の乾燥に

## ■送風乾燥とは、

洗濯・脱水槽の回転を利用して空気の流れをつくり、送風で水分を飛ばします。

(衣類をほぐすため、約30分毎にかくはん運転を行います。)

※衣類の量や種類・気温・湿度・設置環境によって乾燥不足になることがあります。  
(ヒーターを使わないで乾燥するため、衣類の温度が低く、乾いていないと) 感じる場合があります。

ヒーターを使った乾燥ではありません。

## ■乾燥できない衣類



上のいずれかの表示があるもの  
(衣類が傷む)

- 他にも…
- 防水性の衣類
  - 色落ちしやすい衣類
  - シワが気になる衣類

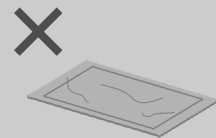

わた入り・毛布・マット・ふとん・カーペットカバー  
(傷んだり、故障する)



ウールの衣類  
(縮み、毛が抜ける)

## ■乾燥できる衣類・容量と時間の目安

●化繊 (1.5kg) の衣類

■化繊 (ポリエステル100%) の衣類を入れた場合

約1.5kg 3時間		
約1kg 2時間		
約0.5kg 1時間	●トレーニングウェア・下 (約350g)	●フリース (約500g)
●トレーニングウェア・上 (約500g)	●ブラウス (約150g)	

### お知らせ

- 衣類の入れ過ぎ、化繊の種類によっては乾かなかったり、シワの原因になります。
- ボタンやファスナーの付いた衣類は、タンクと接触して異音を発することがあります。

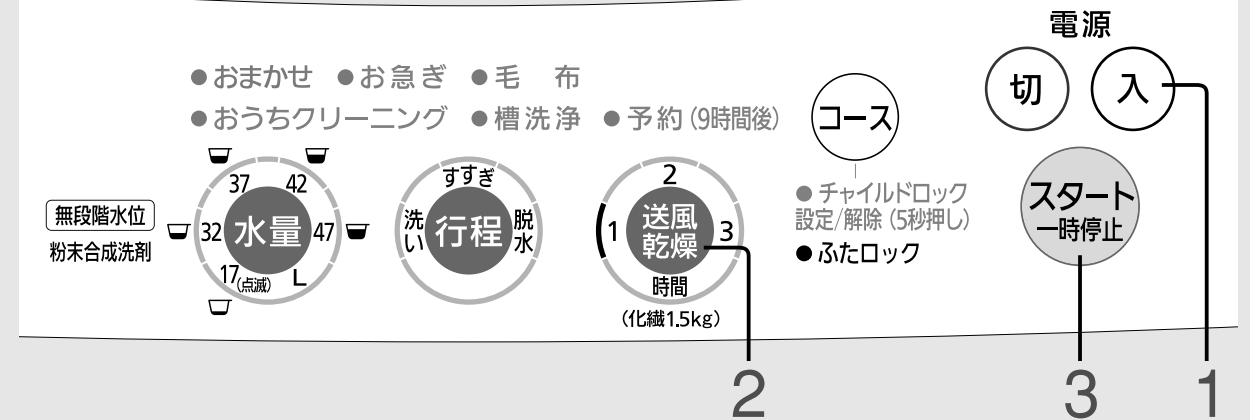

1 入 衣類を入れ、ふたを閉め電源を入れる



1枚ずつ 衣類をほぐしながら片寄らないように入れる

2 送風乾燥 時間を選ぶ

3 スタート一時停止 スタートする

ブザーが鳴ったら終了、衣類を取り出す

### お知らせ

- 乾燥はタイマー式ですので、乾きに関係なく終了します。乾きが足りないときはもう一度運転してください。

送風乾燥する (化繊 (1.5kg) の衣類の乾燥に)

# 洗い/すすぎ/脱水する

個別洗濯

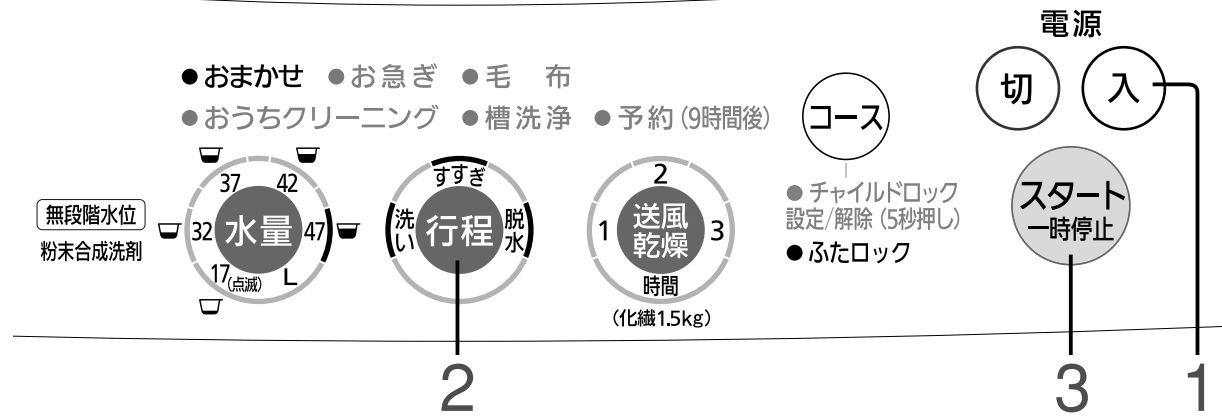

洗いやすすぎ、脱水などを組み合わせたり、「脱水」のみ運転などを行います。(記憶しません)  
●各コースでの個別運転はコースを選び、切り換えてください。

準備：水栓を開ける

- 1 入 電源を入れる**
- 2 行程 洗いやすすぎ、脱水を選ぶ**  
●水量は必要に応じて変更してください。  
■予約を使用するときは (P.10)
- 3 スタート一時停止 スタートする**  
ブザーが鳴ったら終了、衣類を取り出す

**こんなとき 便利です**  
単独でも 組み合わせでも...

- 洗濯・脱水槽に水をためる、洗濯液を2度使う (P.24)  
→
- すすぎ液を再利用する  
→
- 分け洗いする  
→
- 洗ったものをすすぎ、脱水する  
→
- 洗ったものを脱水する、洗濯・脱水槽内の水を抜く  
→

●「すすぎ」「脱水」では、洗濯・脱水槽内に水があるときは排水から、ないときは脱水からはじまります。  
※乾いた布を「すすぎ」「脱水」すると、飛び出して本体と接触するため、傷むことがあります。

# お手入れする

本体・糸くずフィルターなど

**本体**

糸くずや水滴・汚れがついたら…  
**柔らかい布でからぶきする**

- ひどい汚れは台所用中性洗剤か、石けん水で！（化学ぞうきんは注意書に従う）クレンザー、シンナー、ベンジン、アルコール、灯油等は使えません。※直接水をかけない。
- 洗濯・脱水槽の上部および、ふたぬらしたぞうきんなどでふく。
- パルセーター  
糸くずがたまったときは、取り除く。

吸気口  
※目づまりすると、「送風乾燥」の性能が出なくなります。

**糸くずフィルター**

使用後は…  
**毎回掃除する**

- 1 外す
- 2 糸くずをとる
- 3 カチッと差し込む  
●手掛け部を上にして差し込んでください。

- フィルターが外しにくいとき  
洗濯・脱水槽を回してください。(P.25)
- フィルターが破れたとき  
販売店でお求めください。(裏表紙)

**水の出が悪くなったとき**

**給水フィルターを掃除する**

給水ホースを外し、フィルターのゴミを除去

- 給水ホースの外し方  
※手順通り行わないと、水が飛び散ります。

- 1 水栓を閉じる
- 2 入 電源を入れる
- 3 スタート一時停止 ふたを閉めスタートする
- 4 切 40秒後電源を切る
- 5 ナットをゆるめる
- 6 ホースを外す  
●井戸水をご使用の場合不純物が多くゴミがたまりやすいため掃除をしてください。

**洗濯・脱水槽の水あか・さびが付いたら**

もらいさび：台所用（ステンレス用）洗剤で洗う  
水あか：風呂用洗剤で洗う

洗い/すすぎ/脱水する (個別洗濯)

お手入れする (本体・糸くずフィルターなど)

# お手入れする

## 洗濯・脱水槽の黒カビ



洗濯・脱水槽の  
黒カビを防ぐ  
ために

※黒カビの発生は、使用環境により異なります。



必ず衣類専用の  
塩素系漂白剤で！



黒カビが発生  
したら

### 洗濯・脱水槽を乾かす（週1回）

洗濯終了後、「送風乾燥」運転を行うと、洗濯・脱水槽の湿気を取り除くことができます。

- 1 入 衣類を入れずに電源を入れる
- 2 送風乾燥 「1時間」を選ぶ
- 3 スタート一時停止 ふたを閉めスタートする  
↓  
ブザーが鳴ったら終了

### 洗濯・脱水槽を洗う（月1回）

さらに洗濯・脱水槽内を清潔に保つためには、市販の「(衣類専用の)塩素系漂白剤」を使い、「槽洗浄」コースで洗濯・脱水槽の洗浄ができます。

- 1 入 衣類を入れずに電源を入れる
- 2 コース 「槽洗浄」コースを選ぶ
- 3 スタート一時停止 スタートする
- 4 スタート一時停止 給水が終了したら一時停止する
- 5 衣類専用の塩素系漂白剤を洗濯・脱水槽に入れる  
衣類専用塩素系漂白剤 約200ml
- 6 スタート一時停止 ふたを閉めスタートする  
●約11時間かかります。

#### お願い

- 台所用塩素系漂白剤や酸素系漂白剤は使わないでください。  
(泡立ちが多く、泡こぼれするおそれ)

洗濯物に茶かっ色や黒い汚れがつくときは、洗濯・脱水槽の外側に黒カビが発生しています。

このような場合には、別売の洗濯機専用の洗濯槽クリーナー(N-W1)を使って、「槽洗浄」コースでお手入れしてください。(P.23)



### 洗濯槽クリーナーで洗濯・脱水槽を洗う

洗濯物に茶かっ色や黒い汚れがつくときは、洗濯・脱水槽の外側に黒カビが発生しています。「洗濯槽クリーナー(別売)」を使い、「槽洗浄」コースで洗濯・脱水槽を洗浄してください。

#### 準備

- ① 洗濯槽クリーナー(別売)を用意する

N-W1  
(1回分)



- 換気をよくして、ゴム手袋をつける。  
(刺激臭がします。)

- ② 糸くずフィルターのごみを取り除く



- ※ごみがたまっていると、洗濯・脱水槽に付着している石けんカスなどが回収できません。

- 1 入 衣類を入れずに電源を入れる
- 2 コース 「槽洗浄」コースを選ぶ
- 3 スタート一時停止 スタートする
- 4 スタート一時停止 給水が終了したら一時停止する
- 5 洗濯槽クリーナーを全て洗濯・脱水槽内に入れる
- 6 スタート一時停止 ふたを閉めスタートする  
●約11時間かかります。

#### ■運転終了後

- 洗濯・脱水槽に石けんカスが浮き出た場合はぞうきん等でふき取る

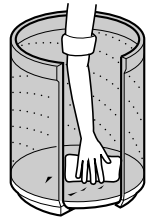

- 糸くずフィルターにたまったごみを取り除く

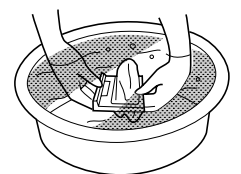

お手入れする(洗濯・脱水槽の黒カビ)



# 据え付け方

- 付属品の確認をしてください。(P.6)
- 製品の据え付けは、必ずお買い求めの販売店、または指定サービス店にご依頼ください。

## 1 設置場所の確認

### ■ 次のような場所には設置しない

- ・ 冬期凍結のおそれがある場所
- ・ 直射日光が当たる場所 (故障・変形のおそれ)
- ・ 平らでなく、しっかりしていない場所 (ブロックや角材・レンガの上やキャスター付の台など)

- 傾斜した床面 ● 弱い床 ● 凸凹床

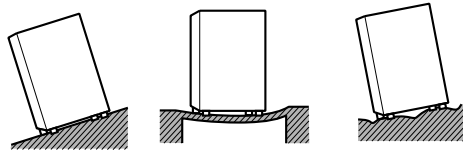

- 製品と壁面は、騒音防止のため壁から5cm以上離す。

- 排水ホースの接続側は9cm以上離す。

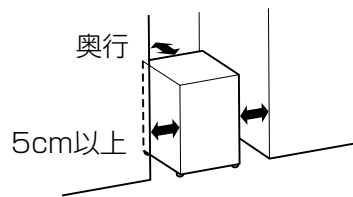

### ■ 水栓が本機に当たる場合

別売の壁ピタ水栓 (CB-L6) が必要となる場合があります。下表を参考に対応してください。

H (蛇口までの高さ)	別売の壁ピタ水栓 (CB-L6)
1090mm以上	不要
1090mm未満～850mm以上	蛇口のタイプにより要
850mm未満	要

**警告**

**水をかけない、水場や湿気の多い場所に置かない**  
(感電・火災のおそれ)

● お手入れ
 ● ベランダ (風雨にさらされる)
 ● 浴室 (湿気が多い)

### ■ 防水フロアに設置する場合

- 高さ80mm以下の防水フロアに設置してください。

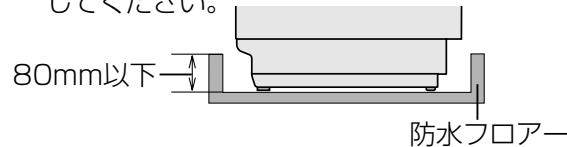

### お願い

- 底面開口部をカーペットなどでふさがらないでください。
- 本体の金属部分が、家屋の金属板、流し台のステンレス板などと電氣的に接触しないようにしてください。法令により義務づけられています。  
法令：電気設備の技術基準第167条 (平成13年)

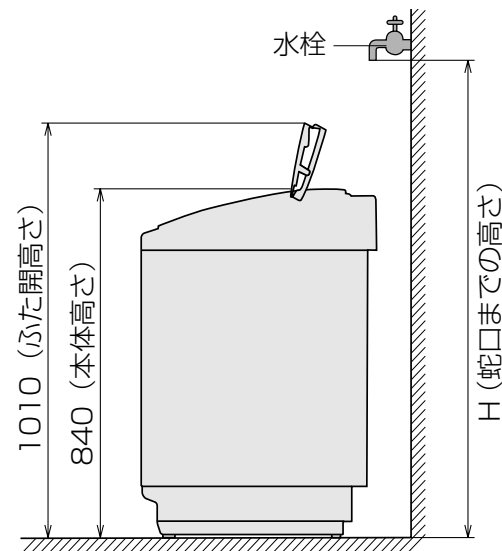

## 2 内部排水ホースを付け換える場合

内部排水ホースの位置を排水場所に応じて、左側に付け換えることができます。  
コック側の内部排水ホースは絶対に外さないでください。

### ■ 右側から左側に付け換える場合

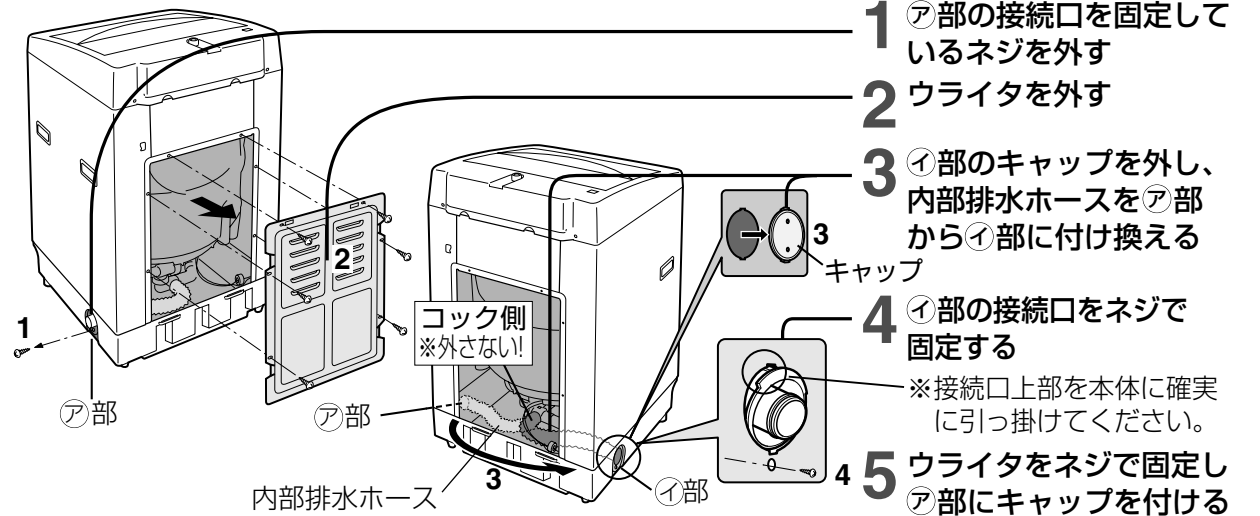

## 3 外部排水ホースを取り付ける

必ず設置前に、外部排水ホースを取り付けてください。

### ■ 取り付け方

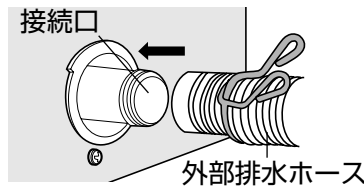

- 1 外部排水ホースを接続口に接続する
- 2 ホースバンドを奥までずらす

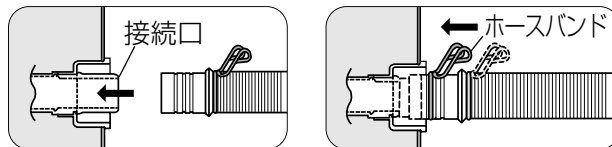

- 外部排水ホースが差し込みにくい場合は、洗剤液をホースの接続部内側につけてください。

- 3 外部排水ホースを排水パイプに接続する

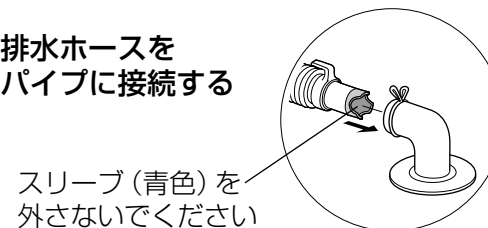

スリーブ (青色) を外さないでください

- 外部排水ホースが長いとき

  - ① 溝部のどちらかを切断し、
  - ② スリーブを付け換える。

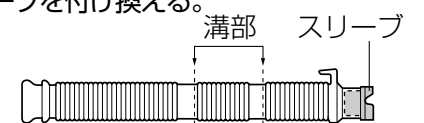

外部排水ホースの長さが足りないと  
別売の内径30mmの延長用排水ホース (1m: AXW2D-31 2m: AXW2D-32) をお求めになり、図のように接続してください。  
※3m以上延長しないで!

- ① 延長用排水ホース (別売) を差し込む

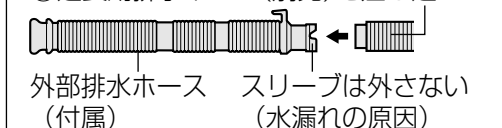

- ② ホースバンドで固定する



# 据え付け方

## ■排水口が洗濯機の下にある場合は別売の真下排水ユニットが必要です

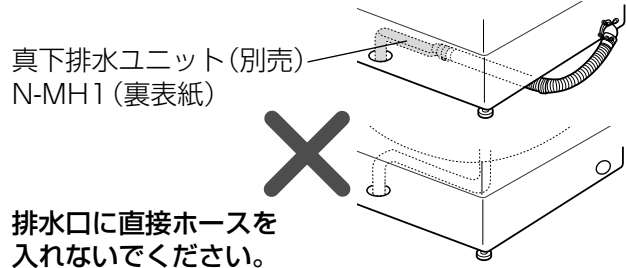

真下排水ユニット(別売)  
N-MH1(裏表紙)

排水口に直接ホースを入れないでください。  
(タンクがつり構造になっているため、脱水時の振動)で排水ホースが外れたり、破れるおそれがあります。

●排水口に糸くず等がたまりやすいときや、掃除しにくいときには、別売の糸くずボックスをお買い求めください。

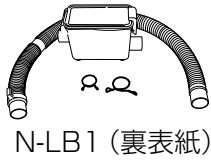

## ■外部排水ホースの引き回し

- 先端を水中に入れない!
- 途中の立ち上がりは10cm以下!
- 延長するときは3m以下!
- 先端部を直接、排水口に差し込む場合は、引っ張っても抜けないことを確認してください。

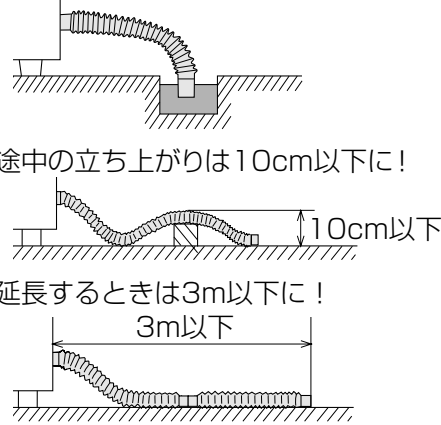

## 4 給水栓つぎて・給水ホースをつなぐ



付属の給水栓つぎては横水栓のみ使用できます

●付属の給水栓つぎてと下記紹介の別売品(★印)以外を使用すると、外れて水漏れするおそれがあり、保証はできません。

### ■横水栓以外の場合は

万能ホーム水栓	ワンタッチ式水栓	自在水栓	カップリング横水栓
取り外す	取り外す	取り外す	取り外す

→別売の給水栓ジョイント・継手が必要です。

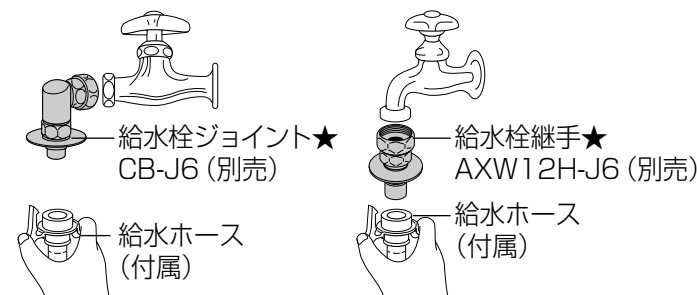

■横水栓で給水口の直径が24mm以上あるときは

大口給水栓つぎて★  
AXW12H-4130

■水栓の位置が本体設置面より低いときは

壁ピタ水栓★  
CB-L6(別売)

### お知らせ

●分岐水栓などを利用して、洗濯機給水専用之水栓を分岐すると便利です。  
※給水ホースの取り付け・取り外しの必要がありません。



## 1 ネジ(4本)をゆるめ (水栓蛇口の径まで)

水栓に押し上げ、ネジを均等に締める  
※壁などで後ろが狭い場合は、奥のネジを前もって調整しておく。

## 2 テープをはがし、Bを右に回してAにしっかり締め付ける

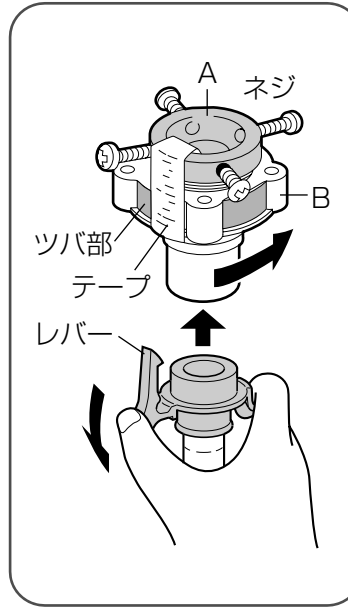

給水栓つぎてのB部をしっかりと締め付ける  
水漏れの原因になります。

■水栓の径が18~24mmの場合  
ネジ(4本)をゆるめ、リングを外す。

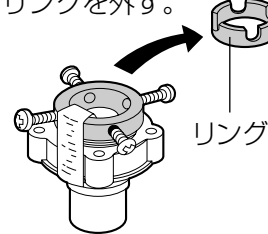

## 3 給水ホースを給水栓つぎてに押し上げる (レバーを押し下げたまま)

## 4 給水栓つぎてのツバ部に、レバーのつめを確実にかける (つめが外れると水漏れの原因)

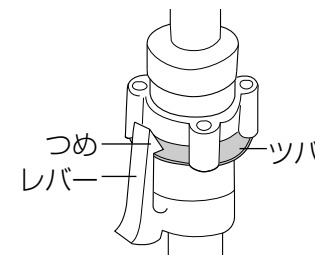

### お願い

- 給水栓つぎて・給水ホースは、すでに付いている場合でも、必ず付属の新品を取り付けてください。古いものは使用しないでください。
- 転居等により付け直しされる場合は、Bを左に回し、4mm程度ネジ山が見える状態にして取り付けてください。

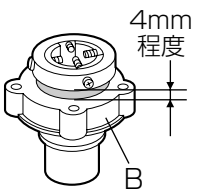

## ⚠ 注意

ナットはしっかりと締めつける



(水漏れの原因)

給水ホースはまっすぐ後方に出さない



(ホース折れのクセがつき水漏れの原因)

## 5 給水ホースのナット部を、給水弁ネジに押し当てる

## 6 エルボー部を持ち上げ気味に、ナットを締め付ける

●エルボーにぐらつきや緩みがないか確認してください。

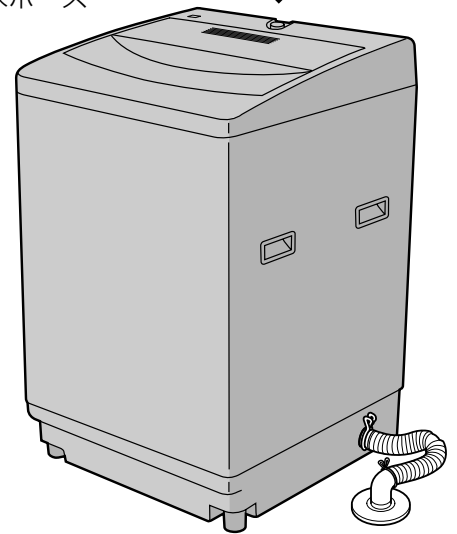
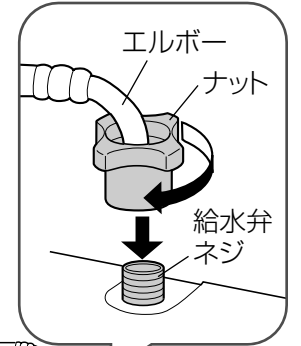



# 据え付け方

## ■給水ホースの外し方

- 1 水栓を閉じる
- 2 ふたを閉め、電源「入」にし、スタートボタンを押しホース内の水を抜く  
(水の飛び散りを防ぐため)
- 3 約40秒後、電源を切る
- 4 レバーを押したままカバーを引き下げて外す

## ■給水ホースの長さが足りないとき

●販売店で延長用給水ホースをお求めください。

長さ	0.5m	1m	2m	3m	5m
品番	AXW1251-250	AXW1251-201	AXW1251-202	AXW1251-203	AXW1251-205

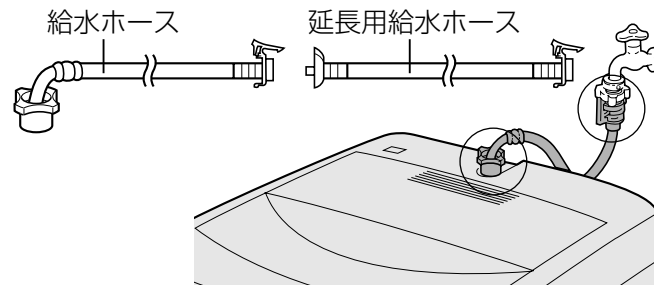

## 5 電源・アースを接続する

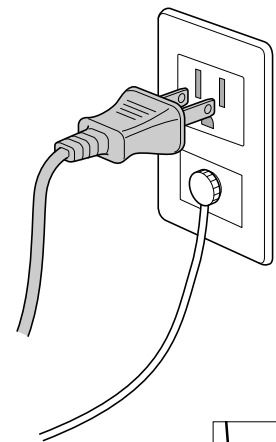

■電源コンセントにアース端子がある場合  
●接地抵抗値(100Ω以下)を確認してください。

■電源コンセントにアース端子がない場合

できるだけ湿気の多い場所を選ぶ

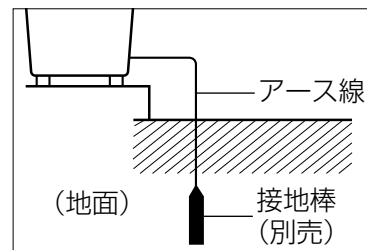

### 警告

### アースを取り付ける

(漏電時に感電のおそれ)

- アース工事は必ず販売店に依頼してください。(工事費は本体価格に含まれません)

- 水気や湿気の多い所および屋外に設置する場合は、電気設備技術基準に基づき、必ず電気工事士によるD種接地工事を行ってください。なお、水気のある場所では、このほかに必ず漏電遮断器が必要です。使用する電源回路に漏電遮断器がない場合は、必ず取り付けてください。(法令で規定されています。)
- ガス管や水道管、電話や避雷針のアース回路および漏電遮断器を入れた他の製品のアース回路には、接続しないでください。(法令等で禁止されています。)
- 設置場所の変更やご転居の際には、必ず再度アースの取り付けを行ってください。

## 6 水平を確認する

### ■調節脚の高さ調節のしかた

- 1 調節脚つまみを(ゆるむ)方向に回してゆるめ、調節脚を回してがたつきを調節する。
- 2 調節脚つまみを(しまる)方向に回し、固定する。

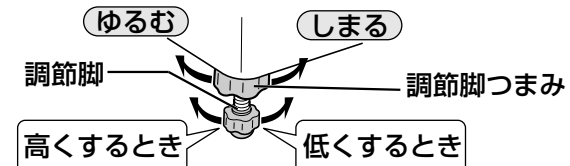

### ■傾斜した床面の場合

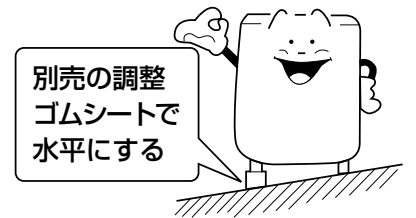

●調整ゴムシート (AXW338-6SB0)

### ■電気衣類乾燥機を使用するとき

- (排水ホースの接続)
- 1 キャップを外す
  - 2 排水ホースを適当な長さに切る
  - 3 排水パイプ(乾燥機に付属)を排水ホースに接続した状態ではめ込む

### お願い

- 洗濯機のふたを排水ホースに当てないためホースホルダー(乾燥機に付属)でホースを固定する。
- 排水パイプがない場合は、販売店でお求めください。部品番号 (AXW205-8020)

# 衣類の仕上がりが気になる…

## こんなときは

黒ずみ、黄ばみ、色移りした

## こうしてください

- 色落ちしやすいもの(新しい色柄物など)は、分けて洗ってください。
- 水道水のサビ、洗剤の残り、色移りなどにより、衣類が乾いた後に黄ばむことがあります。(焦げたように見える)
- 日光等で黄変、変色したものは落ちないことがあります。

### <黒ずみ・黄ばみ・色移りが起こったら>

- 洗濯後の衣類を入れ、  
①(コース)で「おまかせ」を選び、  
②(行程)で「洗い」のみにして  
水量を選ぶ
- 水量に応じた量の酸素系粉末漂白剤  
を溶かし、漂白剤注入口に入れる
- 約40℃のお湯を洗濯物が浸る水量  
まで給水する
- ④(スタート)を押し、  
運転終了後も  
約6時間つけおく
- ⑤「おまかせ」コースで、  
コース(洗い～すすぎ  
～脱水)運転する

糸くずが付く

- タオルなどは糸くずが出やすいため、分けて洗うことをおすすめします。
- 水量を多めに設定して洗濯してください。

汚れ落ちがよくない、しみがとれない

- しみ汚れ、泥汚れなどの落ちにくい汚れは、前処理してください。(P.9)
- 汚れは放置すると落ちにくくなります。
- パーマ液など化学変化したしみ、鉄サビ、カビ、墨汁、インク、口紅などは落ちないことがあります。

縮んだ

- 素材、織り方、厚さ、形態によって水につけるだけで縮むものがあります。
- 衣類の絵表示、材料表示などをよくご確認ください。(P.14)

- 「おうちクリーニング」で洗濯した衣類が縮んでしまったときは…  
→1.広いアイロン台に、伸ばしたい寸法に衣類を広げてマチ針を打ち、  
2.アイロンを浮かしてたっぷりのスチームをかけ、  
3.乾くまでそのままの状態にします。

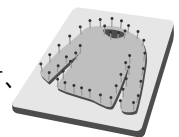

洗濯物が傷んだ

- ランジェリーなどのデリケートな衣類は、洗濯ネット(市販)に入れて洗ってください。(P.9)

衣類の素材や縫製、また洗剤の種類などによっても原因が考えられます。それぞれの説明表示をご確認ください。

# 故障かな？

## こんなときは

運転しない



## ここを確認してください

- 停電していませんか。
- 電源ヒューズやブレーカーが切れていませんか。
- 電源プラグを確実に差し込んでいますか。
- 電源「入」を押しましたか。
- 「スタート」を押しましたか。
- ふたが確実に閉まっていますか。
- 水栓を開きましたか。
- 予約中ではないですか。

本体

ボタン操作ができない

- スタート後のコース変更、すすぎ以降の内容変更は電源を入れ直してください。

ふたが開かない

- ふたロック機能が働いています。(P.3)
- ふたロックが働いているときに電源プラグを抜いていませんか。  
→電源プラグを差し、電源「入」にしてください。

送風乾燥

乾きが悪い

(乾燥が終了しても乾いていない物がある)



- 化繊の衣類を1.5kg以下にしてください。
- 脱水が不十分な衣類や手絞りの場合は、乾きが悪くなる場合があります。
- 乾燥時間の設定を長くしてください。
- 化繊以外の衣類は乾きが悪くなります。
- 吸気口を掃除してください。「本体」(P.21)
- タイマー式ですので、乾きに関係なく終了します。  
衣類の量や種類・気温・湿度・設置環境によって乾燥不十分になる場合があります。

給水しない

- 水栓を開きましたか。
- 断水していませんか。
- 水道、給水ホースが凍結していませんか。
- 給水ホース接続口のフィルターにゴミがつかっていませんか。「給水フィルター」(P.21)
- ふたを閉めていますか。

途中で給水する

- 水位が下がると、自動的に水を補給します。
- 布量が多いときには、自動的に水を補給することがあります。

洗い

洗濯物の量の割に水量が多い

- 洗濯物がぬれていたり、槽内にはじめから水があると水量が多くなる場合があります。

洗濯物の量の割に水量が少ない

- 化繊、混紡などの軽い生地は水量が少なくなることがあります。
- 最初の給水は規定水量の約半分でつけ洗いと同じ効果を出すために少なくしています。

糸くずフィルターから水が出ない  
滝洗いにならない

- 「おうちクリーニング」コースおよび水量32L以下のときは、糸くずフィルターから水が流れ出ないことがあります。また、滝洗いにならないことがあります。

バケツなどで水を入れても排水する

- 電源「入」の状態、約15秒以上放置していませんか。
- 電源「切」の状態か、「スタート」を押してから水を入れてください。

衣類の仕上がりが気になる…

故障かな？

# 故障かな？

# エラー表示が出たら (ブザーが鳴ります)

こんなときは	ここを確認してください
<b>すすぎからスタートすると水が入ってこない</b>	<ul style="list-style-type: none"> <li>● 槽内に水がないときは、衣類に含まれている水や洗剤分を出すために脱水からはじまります。脱水後に給水します。</li> <li>● 槽内に水があるときは排水からはじまります。</li> </ul>
<b>脱水の途中ですすぎに変わる</b> <b>脱水のみをしようとする</b> <b>とすすぎからはじまる</b>	<ul style="list-style-type: none"> <li>● 衣類が片寄ると、すすぎ(給水)を行い、衣類の片寄りを自動修正します。(衣類はできるだけ平らになるようにしてください)</li> </ul>
<b>脱水中に不規則な回転をする</b> <b>または音がする</b>	<ul style="list-style-type: none"> <li>● 脱水時の泡立ちをおさえるために、回転が遅くなったり、速くなったりしながら槽が回転します。 ※回転数制御をしているため音が変わることがあります。故障ではありません。</li> </ul>
<b>槽回転スタート時、「カチャ」「ジー」という音がする</b>	<ul style="list-style-type: none"> <li>● クラッチの切り換え動作音です。故障ではありません。</li> </ul>
<b>洗濯・脱水槽をゆらすと「チャブチャブ」と水の音がする</b>	<ul style="list-style-type: none"> <li>● 脱水時のバランスをとるために、入れてある液体の音です。</li> </ul>
<b>予約時間を過ぎても洗濯が終わらない</b>	<ul style="list-style-type: none"> <li>● 洗濯物が片寄っていたり、給水、排水条件が悪いときは洗濯時間が長くなる場合があります。</li> </ul>
<b>停電</b>	<ul style="list-style-type: none"> <li>● 運転が停止します。停電が回復しても運転ははじまりません。電源「入」にして、運転し直してください。</li> </ul>
<b>断水</b>	<ul style="list-style-type: none"> <li>● 断水後は、にごった水が出る場合があります。一度給水ホースを外し、蛇口からにごった水を出してから洗濯をはじめてください。</li> </ul>
<b>給水ホースが凍結した</b>	<p>①接続部を熱い蒸しタオルで包む      ②給水ホースを外し湯につける      ③湯を2~3L洗濯・脱水槽に入れる</p> <ul style="list-style-type: none"> <li>● 凍結を防ぎたいときは、水道凍結防止器(別売・例:パナソニック電工製 DR2232等)をお求めください。</li> </ul>

	<ul style="list-style-type: none"> <li>■ 排水ホース、排水口を確認してください。             <ul style="list-style-type: none"> <li>・ 倒してありますか。</li> <li>・ 糸くずがつまっていますか。</li> <li>・ つぶれていませんか。</li> <li>・ 先端が水につかっていませんか。</li> <li>・ 途中が10cm以上の高さになっていませんか。</li> <li>・ 延長ホースが3m以上になっていませんか。</li> <li>・ 細いホースを使っていませんか。</li> <li>・ 凍結していませんか。</li> <li>・ 排水ホースや排水口に糸くずがたまっていますか。</li> </ul> </li> <li>※ 排水口に糸くずがたまる場合は、別売の糸くずボックス(裏表紙)をご使用ください。</li> </ul> <p>ふたの開け閉めにより運転が再開します。</p>
	<ul style="list-style-type: none"> <li>● ふたが開いていませんか。 → ふたを閉めてください。</li> <li>● ふたロック部に、ボタンや硬貨などがはさまっていませんか。 → 取り除いてください。(P.6)</li> </ul>
	<ul style="list-style-type: none"> <li>● 洗濯物が片寄っていませんか。 → 均等に直しふたを閉めてください。</li> <li>● 洗濯機がガタついたり、傾いた床面に置いていませんか。 → ふたの開け閉めにより運転が再開します。</li> </ul>
	<ul style="list-style-type: none"> <li>■ 給水経路を確認してください。             <ul style="list-style-type: none"> <li>・ 水栓を開きましたか。</li> <li>・ 水道、給水ホースが凍結していませんか。</li> <li>・ 断水していませんか。</li> <li>・ 給水フィルターにゴミが詰まっていますか。(P.21)</li> </ul> </li> </ul> <p>ふたの開け閉めにより運転が再開します。</p>
	<p>点検が必要です。</p> <ul style="list-style-type: none"> <li>● 電源プラグを抜き、お買い上げの販売店へご連絡ください。</li> <li>● ブザーは鳴りません。</li> </ul>

※以上のことをお調べになり、直らない場合や上記以外の異常が生じた場合は、電源プラグを抜き、お買い上げの販売店へご連絡ください。

故障かな？

エラー表示が出たら

# 運転時間の目安

コース	洗い	すすぎ	脱水	所要時間
おまかせ	11分	滝・注水	8分	約39分
お急ぎ	6分	滝・注水	5分	約32分
毛布	12分	注水・注水	5分	約50分
おうちクリーニング	4分	ため・ため	低速40秒	約29分
槽洗浄	10時間	滝・注水・注水	3分	約11時間

●滝すすぎとは

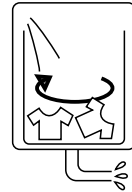

脱水槽がゆっくり回転しながら、滝のようにそそぎ、洗剤分を含んだ水を脱水します。

## 洗濯の容量の目安 (一枚当たりの重さの目安)

※素材によっても重さは変わります。

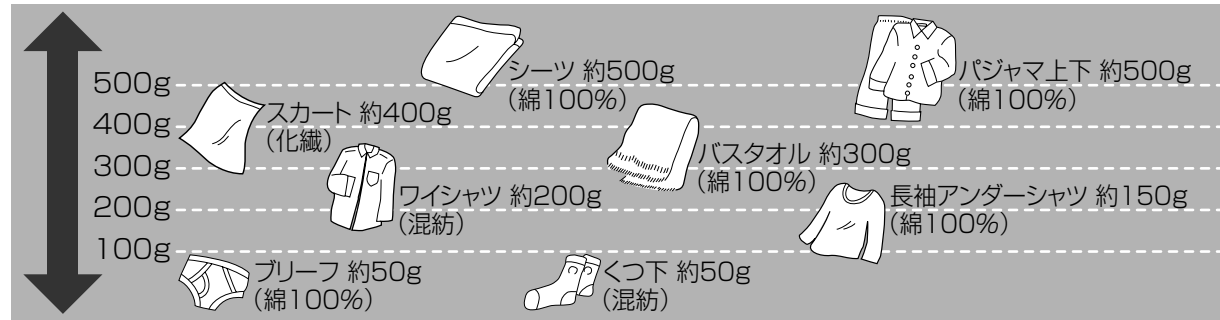

# 仕様

電源電圧	交流100V	標準洗濯容量	5.0kg
消費電力	50Hz: 360W/60Hz: 440W	標準脱水容量	5.0kg
周波数	50Hz/60Hz共用	標準水量	47L
外形寸法	幅562×奥行556×高さ887 (mm)	標準使用水量	117L
		水道水圧	0.03MPa~1MPa
製品質量	27kg	運転音	洗い時 39dB 脱水時 49dB

- 標準洗濯・脱水容量は、JIS (日本工業規格) で規定された布地で乾燥状態の場合です。
- 運転音は (社) 日本電機工業会・洗濯性能評価基準による表示です。

### ●一般家庭用以外の目的でご使用になる場合

美容院や美容院、または寮や病院など一日の使用回数が一般家庭に比べて多い場合は、保証期間内でも原則として保証の対象外となります。

このような場合には、短期間で部品交換や清掃が必要になることがあります。お買い上げの販売店にご相談のうえ、定期点検を受けてご使用ください。

# お願い

## ■故障や破損、誤作動を防ぐために

- 運転中は上に物(充電ハブラシ等)を置かない!  
(振動による落下、誤動作の原因)
- 塩化ビニールのカバーを本体に直接かけない!  
(本体表面を傷める原因)
- 殺虫剤、整髪料、消臭スプレーなどかけない!  
(本体故障、破損の原因)
- 操作部付近に磁気カード(キャッシュカードなど)、磁石などを近づけない!  
(運転が止まる原因、磁気カードが使えなくなる原因)
- 結露したまま放置しない!  
(床面をぬらす原因)  
→水滴を受けるための洗濯機用トレーをお求めください。(別売・例: AXW18B-1)
- 洗濯物は入れ過ぎない!  
(衣類の破れや樹脂部の傷付きの原因)  
→洗濯・脱水槽の上部の樹脂部より上に衣類がある場合は給水後、衣類を軽く押さえてください。
- 洗剤は入れ過ぎない!  
(すすぎが不十分になったり、泡が飛び床面をぬらす原因)

## 点字の内容

- 操作ボタンには点字をつけています。カタカナで記載しているのが点字内容です。
- 一部のものは、省略表示になっています。

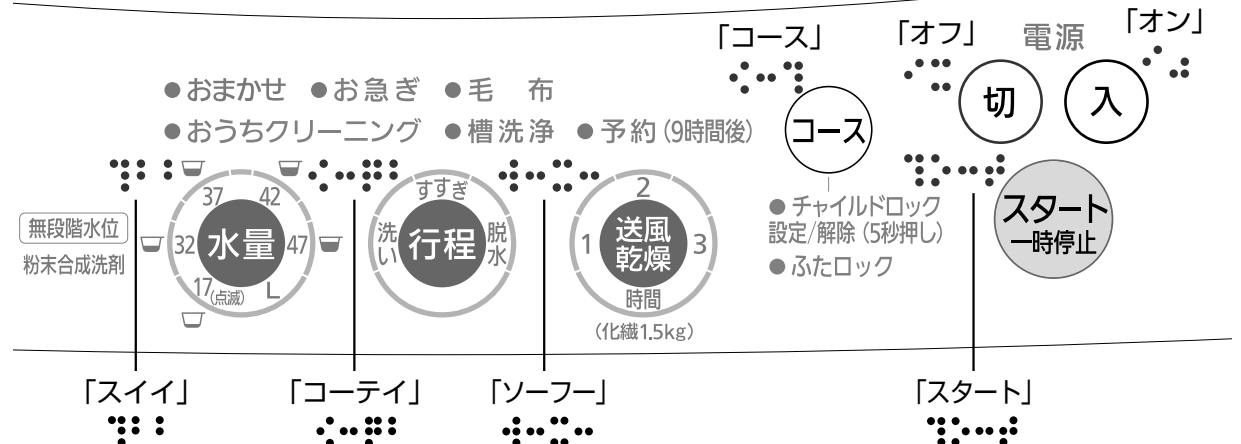

# 保証とアフターサービス よくお読みください

修理・お取り扱い・お手入れ  
などのご相談は…  
まず、お買い上げの販売店へ  
お申し付けください

転居や贈答品などでお困りの場合は…

- 修理は、サービス会社・販売会社の「修理ご相談窓口」へ！
- 使いかた、お買い物などのお問い合わせは、「お客様ご相談センター」へ！

## ■補修用性能部品の保有期間 **6年**

当社は、本製品の補修用性能部品を、製造打ち切り後6年保有しています。  
注) 補修用性能部品とは、その製品の機能を維持するために必要な部品です。

## ■保証書 (別添付)

お買い上げ日・販売店名などの記入を必ず確かめ、お買い上げの販売店からお受け取りください。  
よくお読みのと、保管してください。

**保証期間：お買い上げ日から本体1年間  
ただし軸受については2年間  
一般家庭用以外に使用された場合は除きます。**

## 修理を依頼される時

32～35ページの内容に従ってご確認のあと、直らないときは、まず電源プラグを抜いて、お買い上げの販売店へご連絡ください。

ご連絡いただきたい内容	
製品名	全自動電気洗濯機
品番	
お買い上げ日	年 月 日
故障の状況	できるだけ具体的に

## ●保証期間中は

保証書の規定に従って、出張修理をさせていただきます。

## ●保証期間を過ぎているときは

修理すれば使用できる製品については、ご要望により修理させていただきます。下記修理料金の仕組みをご参照のうえ、ご相談ください。

## ●修理料金の仕組み

修理料金は、技術料・部品代・出張料などで構成されています。

**技術料**は、診断・故障個所の修理および部品交換・調整・修理完了時の点検などの作業にかかる費用です。

**部品代**は、修理に使用した部品および補助材料代です。

**出張料**は、お客様のご依頼により製品のある場所へ技術者を派遣する場合の費用です。

## ご相談窓口における個人情報のお取り扱い

パナソニック株式会社およびその関係会社は、お客様の個人情報やご相談内容を、ご相談への対応や修理、その確認などのために利用し、その記録を残すことがあります。また、折り返し電話させていただくための、ナンバー・ディスプレイを採用しています。なお、個人情報を適切に管理し、修理業務等を委託する場合や正当な理由がある場合を除き、第三者に提供しません。お問い合わせは、ご相談された窓口にご連絡ください。

「よくあるご質問」「メールでの問い合わせ」などはホームページをご活用ください。  
<http://panasonic.co.jp/cs/japan>

修理に関するご相談	
パナソニック 修理ご相談窓口	
	
<ul style="list-style-type: none"> <li>●呼出音の前にNTTより通話料金の目安をお知らせします。</li> <li>●携帯電話・PHS・IP/光電話等、ナビダイヤルがご利用できない場合は、最寄りの修理ご相談窓口にご連絡ください。</li> <li>●最寄りの修理ご相談窓口は、次ページをご覧ください。</li> </ul>	

使いかた・お買い物などのご相談	
パナソニック お客様ご相談センター	
365日/受付9時～20時	
電話	フリーダイヤル <b>0120-878-365</b>
	■携帯電話・PHSでのご利用は… <b>06-6907-1187</b>
FAX	フリーダイヤル <b>0120-878-236</b>
<b>Help desk for foreign residents in Japan</b> Tokyo (03) 3256-5444 Osaka (06) 6645-8787 Open : 9:00 - 17:30 (closed on Saturdays/Sundays/national holidays)	

※電話番号をよくお確かめの上、おかけください。

パナソニック 修理ご相談窓口	
<b>ナビダイヤル (全国共通番号) 0570-087-087</b>	
<ul style="list-style-type: none"> <li>●呼出音の前にNTTより通話料金の目安をお知らせします。</li> <li>●携帯電話・PHS・IP/光電話等、ナビダイヤルがご利用できない場合は、最寄りの修理ご相談窓口にご連絡ください。</li> </ul>	

●地区・時間帯によって、集中修理ご相談窓口へ転送させていただく場合がございます。

北海道地区		近畿地区	
札幌 札幌市厚別区厚別南2丁目17-7 ☎(011)894-1251	旭川 旭川市2条通16丁目1166 ☎(0166)22-3011	帯広 帯広市西20条北2丁目23-3 ☎(0155)33-8477	函館 函館市西栢589番地241166 ☎(0138)48-6631
東北地区		中国地区	
青森 青森市大字浜田字豊田364 ☎(017)775-0326	秋田 秋田市外旭川字小谷地3-1 ☎(018)868-7008	岩手 盛岡市厨川5丁目1-43 ☎(019)645-6130	宮城 仙台市宮城野区扇町7-4-18 ☎(022)387-1117
山形 山形市平清水1丁目1-75 ☎(023)641-8100	福島 郡山市亀田1丁目51-15 ☎(024)991-9308	鳥取 鳥取市安長295-1 ☎(0857)26-9695	米子 米子市米原4丁目2-33 ☎(0859)34-2129
首都圏地区		四国地区	
栃木 宇都宮市上戸祭3丁目3-19 ☎(028)689-2555	群馬 前橋市箱田町325-1 ☎(027)254-2075	茨城 つくば市筑穂3丁目15-3 ☎(029)864-8756	埼玉 桶川市赤堀2丁目4-2 ☎(048)728-8960
千葉 千葉市中央区末広5丁目9-5 ☎(043)208-6034	東京 東京都世田谷区宮坂2丁目26-17 ☎(03)5477-9780	山梨 甲府市宝1丁目4-13 ☎(055)222-5822	神奈川 横浜市港南区日野5丁目3-16 ☎(045)847-9720
中部地区		九州地区	
石川 金沢市横川3丁目20 ☎(076)280-6608	富山 富山市根塚町1丁目1-4 ☎(076)424-2549	福井 福井市間屋町2丁目14 ☎(0776)21-0622	長野 松本市寿北7丁目3-11 ☎(0263)86-9209
静岡 静岡市葵区千代田7丁目7-5 ☎(054)287-9000	愛知 名古屋瑞穂区塩入町8-10 ☎(052)819-0225	岐阜 岐阜市中鶯4丁目42 ☎(058)278-6720	高山 高山市花園町3丁目82 ☎(0577)33-0613
沖縄地区		九州地区	
沖縄 浦添市城間4丁目23-11 ☎(098)877-1207		福岡 春日市春日公園3丁目48 ☎(092)593-9036	佐賀 佐賀市鍋島町大字八戸字上深町3044 ☎(0952)26-9151
		長崎 長崎市東町1919-1 ☎(095)830-1658	大分 大分市萩原4丁目8-35 ☎(097)556-3815
		宮崎 宮崎市本郷北方草葉2099-2 ☎(0985)63-1213	熊本 熊本市健軍本町12-3 ☎(096)367-6067
		鹿児島 鹿児島市与次郎1丁目5-33 ☎(099)250-5657	大島 奄美市名瀬朝仁町11-2 ☎(0997)53-5101

所在地、電話番号が変更になることがありますので、あらかじめご了承ください。

0608